

# INSTRUKCJA OBSŁUGI

# *ProLite*

## LCD Monitor

*ProLite LH6542UHS*  
*ProLite LH7542UHS*  
*ProLite LH8642UHS*

Bardzo dziękujemy za wybranie monitora LCD firmy iiyama.

Zalecamy, abyś poświęcił kilka minut i dokładnie przeczytał tę krótką, lecz wyczerpującą instrukcję, zanim zainstalujesz i włączysz monitora.

Przechowuj tę instrukcję w bezpiecznym miejscu do wykorzystania w przyszłości.

POLSKI

## DEKLARACJA ZGODNOŚCI Z WYMAGANIAMI OZNAKOWANIA CE

Niniejszy monitor LCD jest zgodny z wymaganiami następujących Dyrektyw WE/UE: 2014/30/UE "Dyrektywa EMC", 2014/35/UE "Dyrektywa niskiego napięcia", 2009/125/WE "Dyrektywa ErP" i 2011/65/UE "Dyrektywa RoHS".

### Ostrzeżenie

Produkt należy do klasy A. W środowisku domowym może powodować zakłócenia radiowe. Użytkownik musi w takim przypadku podjąć odpowiednie kroki.

IYAMA CORPORATION: Wijkermeerstraat 8, 2131 HA Hoofddorp, The Netherlands

Model Nr. : PL6542UH, PL7542UH, PL8642UH



Zalecamy recykling starego sprzętu. Wszelkie informacje na ten temat można znaleźć klikając link Poland na międzynarodowej stronie internetowej firmy iiyama pod adresem <http://www.iiyama.com>

- Rezerwujemy sobie prawo do zmiany danych technicznych bez uprzedzenia.
- Wszystkie znaki towarowe używane w tej instrukcji obsługi stanowią własność ich odpowiednich właścicieli.
- Numer rejestracyjny w systemie Eprel  
LH6542UHS-B3 : 429798, LH7542UHS-B3 : 432080, LH8642UHS-B3 : 435970

# SPIS TREŚCI

W TROSCE O TWOJE BEZPIECZEŃSTWO .....	1
ZALECENIA DOTYCZĄCE BEZPIECZEŃSTWA.....	1
SPECJALNE UWAGI NA TEMAT MONITORÓW LCD .....	3
OBSŁUGA KLIENTA.....	5
CZYSZCZENIE .....	5
ZANIM URUCHOMISZ MONITOR .....	6
WŁAŚCIWOŚCI .....	6
KONTROLA ZAWARTOŚCI OPAKOWANIA.....	6
ROZPAKOWANIE .....	7
ELEMENTY STERUJĄCE I ZŁĄCZA : WYŚWIETLACZ.....	8
INSTALACJA.....	11
ELEMENTY STERUJĄCE I ZŁĄCZA : Pilot.....	13
PRZYGOTOWANIE PILOTA.....	14
ID PILOTA.....	15
GRUNDFUNKTIONEN.....	16
PODŁĄCZANIE MONITORA : ProLite LH6542UHS .....	19
PODŁĄCZANIE MONITORA : ProLite LH7542UHS .....	20
PODŁĄCZANIE MONITORA : ProLite LH8642UHS .....	21
USTAWIENIA KOMPUTERA.....	25
OBSŁUGA MONITORA.....	26
ZAWARTOŚĆ MENU REGULACJA.....	28
REGULACJA PARAMETRÓW EKRANU .....	46
FUNKCJA CZUWANIA.....	49
ROZWIĄZYWANIE PROBLEMÓW .....	50
INFORMACJE NA TEMAT RECYKLINGU .....	51
DODATEK .....	52
DANE TECHNICZNE : ProLite LH6542UHS-B3 .....	52
DANE TECHNICZNE : ProLite LH7542UHS-B3 .....	53
DANE TECHNICZNE : ProLite LH8642UHS-B3 .....	54
WYMIARY : ProLite LH6542UHS.....	55
WYMIARY : ProLite LH7542UHS.....	55
WYMIARY : ProLite LH8642UHS.....	56
SYNCHRONIZACJA.....	56

# W TROSCE O TWOJE BEZPIECZEŃSTWO

## ZALECENIA DOTYCZĄCE BEZPIECZEŃSTWA

### OSTRZEŻENIE

#### ZAPRZESTAŃ UŻYTKOWANIA MONITORA, GDY CZUJESZ, ŻE WYSTĘPUJE JAKIŚ PROBLEM

Gdy zauważysz jakiegokolwiek nienormalne zjawiska, takie jak dym, dziwne dźwięki lub opary, odłącz monitor i natychmiast skontaktuj się z centrum serwisowym firmy iiyama. Dalsze używanie monitora może być niebezpieczne i spowodować pożar lub porażenie prądem elektrycznym.

#### NIGDY NIE ZDEJMUJ OBUDOWY

Wewnątrz monitora znajdują się obwody wysokiego napięcia. Zdjęcie obudowy może narazić na niebezpieczeństwo pożaru lub porażenia prądem elektrycznym.

#### NIE WKŁADAJ ŻADNYCH PRZEDMIOTÓW DO MONITORA

Nie dopuszczaj do sytuacji, aby we wnętrzu monitora znalazły się jakiegokolwiek ciała stałe lub płyny, na przykład woda. W razie takiego zdarzenia, natychmiast odłącz monitor i skontaktuj się ze swym dostawcą lub z centrum serwisowym firmy iiyama. Używanie monitora z jakimikolwiek obcymi obiektami wewnątrz może spowodować pożar, porażenie prądem elektrycznym lub uszkodzenie.

#### USTAW WYŚWIETLACZ NA PŁASKIEJ, STABILNEJ POWIERZCHNI

Monitor może spowodować obrażenia ciała w razie upadku lub upuszczenia.

#### NIE UŻYWAJ MONITORA W POBLIŻU WODY

Nie używaj monitora w miejscach, gdzie mogłoby dojść do spryskania lub oblania monitora wodą, ponieważ mogłoby to spowodować pożar lub porażenie prądem elektrycznym.

#### MONITORA NALEŻY UŻYWAĆ PRZY OKREŚLONYM ZASILANIU

Zadbaj, aby monitor był używany tylko przy określonym zasilaniu energią elektryczną. Korzystanie z zasilania o niewłaściwym napięciu spowoduje nieprawidłowe działanie i może spowodować pożar lub porażenie prądem elektrycznym.

#### CHROŃ PRZEWODY

Nie rozciągaj, ani nie zginaj przewodu zasilającego, ani przewodu sygnałowego. Nie kładź monitora, ani żadnych innych ciężkich przedmiotów na przewodach. W przypadku uszkodzenia, przewody mogą spowodować pożar lub porażenie prądem elektrycznym.

#### NIEKORZYSTNE WARUNKI POGODOWE

Zaleca się nie używać monitora w czasie silnej burzy z wyładowaniami, ponieważ ustawiczne zaniki zasilania mogą spowodować nieprawidłowe działanie. Zaleca się także nie dotykać wtyczki w takich okolicznościach, ponieważ mogłoby to spowodować porażenie prądem elektrycznym.

## UWAGA

### MIEJSCE USTAWIENIA MONITORA

Nie ustawiaj monitora w miejscach, gdzie mogą wystąpić nagłe zmiany temperatury lub w przestrzeniach wilgotnych, zapyłonych lub zadymionych, ponieważ mogłoby to spowodować pożar, porażenie prądem elektrycznym lub uszkodzenie. Należy również unikać takich miejsc, gdzie słońce świeci wprost na monitor.

### NIE UMIESZCZAJ MONITORA W MIEJSCACH STWARZAJĄCYCH ZAGROŻENIE

W przypadku ustawienia monitora w nieodpowiednim miejscu, monitor może przewrócić się i spowodować obrażenia ciała. Należy także zadbać, aby na monitorze nie były umieszczane żadne ciężkie przedmioty. Wszystkie przewody powinny być ułożone w taki sposób, aby dzieci nie mogły ich pociągać, co mogłoby spowodować obrażenia ciała.

### UTRZYMUJ DOBRĄ WENTYLACJĘ

Monitor jest zaopatrzony w szczeliny wentylacyjne, aby chronić go przed przegrzaniem. Zastąpienie tych szczelin może spowodować pożar. W celu zapewnienia odpowiedniego przepływu powietrza, monitor powinien być ustawiony w odległości przynajmniej 10 cm (lub 4 cale) od jakichkolwiek ścian. Ustawianie monitora na tylnej stronie, na boku lub do góry nogami, lub na dywanie albo innym miękkim materiale może także spowodować zagrożenie.

### ODŁĄCZ PRZEWODY PRZED PRZESTAWIENIEM MONITORA

Przed przemieszczaniem monitora wyłącz zasilanie, odłącz kabel zasilający od gniazdka oraz zadbaj o odłączenie przewodu sygnałowego. Jeżeli nie odłączysz tych przewodów, może dojść do pożaru lub porażenia prądem elektrycznym.

### ODŁĄCZAJ PRZEWODY MONITORA

Gdy monitor ma nie być używany przez długi okres czasu, zaleca się pozostawienie monitora z odłączonymi przewodami.

### PRZY ODŁĄCZANIU PRZEWODU CHWYTAJ WTYCZKĘ

Aby odłączyć kabel zasilający lub kabel sygnałowy, zawsze odłączaj go trzymając za wtyczkę. Nigdy nie ciągnij samego przewodu, ponieważ może to spowodować pożar lub porażenie prądem elektrycznym.

### NIE DOTYKAJ WTYCZEK WILGOTNYMI DŁONIAMI

Wijmowanie lub wkładanie wtyczki do gniazda wilgotnymi dłońmi może być przyczyną porażenia prądem elektrycznym.

### UMIESZCZANIE MONITORA NA KOMPUTERZE

Upewnij się, czy komputer jest wystarczająco wytrzymały, aby utrzymać masę monitora, ponieważ w przeciwnym razie może dojść do uszkodzenia komputera.

### UWAGA ODNOŚNIE UŻYTKOWANIA 24/7

Monitor nie został zaprojektowany do pracy w trybie 24/7.

## INNE ZALECENIA

### ZALECENIA DOTYCZĄCE ERGONOMII

W celu wyeliminowania zmęczenia oczu nie używaj monitora ustawionego na jasnym tle lub w ciemnym pomieszczeniu. Aby zapewnić optymalne warunki oglądania, monitor powinien być ustawiony na wysokości tuż poniżej poziomu oczu i w odległości 40-60 cm (16-24 cali) od oczu. Kiedy używa się monitora przez długi okres czasu, zalecane jest przerywanie pracy co godzinę na dziesięć minut, ponieważ ciągłe patrzenie na ekran może spowodować przemęczenie wzroku.

## SPECJALNE UWAGI NA TEMAT MONITORÓW LCD

- Przedstawione poniżej objawy są zjawiskami normalnymi w przypadku monitorów LCD i nie wskazują problemu.

### INFO

- Przy pierwszym włączeniu monitora LCD, obraz może nie być dopasowany do obszaru wyświetlania ze względu na typ używanego komputera. W takim przypadku należy ustawić obraz we właściwym położeniu.
  - W zależności od używanego wzoru na pulpicie, możesz stwierdzić niewielką nierównomierność jasności ekranu.
  - Ze względu na właściwości ekranu LCD, po przełączeniu wyświetlanego obrazu może utrzymywać się powidok poprzedniego ekranu, jeśli ten sam obraz był wyświetlany przez kilka godzin. W takim przypadku, dzięki zmianie obrazu lub wyłączeniu zasilania na kilka godzin następuje powolna regeneracja ekranu.
- Ekranu nie wolno używać na wolnym powietrzu.
  - Ekran nie może być używany w pozycji poziomej (leżącej).
  - W przypadku użycia kabla dłuższego niż dołączony w zestawie, jakość obrazu może ulec pogorszeniu.

## UŻYTKOWANIE

Optymalny czas użytkowania ekranu wynosi 18 godzin na dobę.

Monitor można użytkować z trybie pejzaż i portret.

## EFEKT WYPALENIA OBRAZU / WIDMO

We wszystkich ekranach LCD może wystąpić zjawisko tzw. wypalenia obrazu. Występuje ono w przypadku dłuższego wyświetlania na ekranie statycznych obrazów. Zjawisko to z czasem ustępuje, ale należy unikać wyświetlania statycznych obrazów przez dłuższy czas.

Aby zapobiec powstawaniu efektowi wypalenia obrazu, należy wyłączyć ekran na tak długo, jak długo wyświetlany był obraz statyczny. Np., jeśli obraz statyczny był wyświetlany przez godzinę i efekt widma jest zauważalny, ekran należy na godzinę wyłączyć.

Dla wszystkich ekranów LFD, iiyama zaleca wyświetlanie ruchomych obrazów i używanie ruchomego wygaszacza ekranu w regularnych odstępach czasu, kiedy ekran nie jest aktywny. Zaleca się też wyłączanie ekranu zawsze, gdy nie jest on używany.

Dobre efekty w zapobieganiu zjawisku wypalenia obrazu dają również używanie funkcji wentylatora oraz ustawienie Podświetlenia i Jasności na niższym poziomie.

## DŁUGIE UŻYTKOWANIE W PRZESTRZENI PUBLICZNEJ

### ■ Efekt wypalenia obrazu na panelach LCD

Gdy statyczny obraz wyświetlany jest przez kilka godzin, ślady ładunków elektrycznych pozostają w pobliżu diod elektrycznych wewnątrz panelu LCD i mogą spowodować efekt widma.

### ■ Zalecenia

Aby zapobiec efektowi wypalenia obrazu i wydłużyć czas użytkowania produktu, zalecamy:

1. Unikać wyświetlania statycznego obrazu przez długi okres czasu, zmieniać non stop wyświetlany obraz statyczny na inny.
2. Wyłączać monitor, kiedy nie jest używany, pilotem lub przy użyciu funkcji menu OSD.
3. Sprawdź w ustawieniach menu monitora funkcjonalność „Przesunięcie pikseli” i aktywuj ją, jeśli jest dostępna. Zmniejszy to efekt wypalenia obrazu.
4. W przypadku, gdy monitor jest zainstalowany w środowisku gdzie panuje wysoka temperatura otoczenia lub w zabudowie, używać funkcji wentylatora, wygaszacza ekranu i ustawić niski poziom jasności.
5. Stosowanie odpowiednich systemów wentylacyjnych oraz systemów kontroli warunków klimatycznych.
6. Stanowczo używać aktywnych systemów chłodzących z wentylatorami w przypadku dłuższych czasów użytkowania lub wysokiej temperatury otoczenia.

## OBSŁUGA KLIENTA

- INFO** ■ Gdy musisz zwrócić swoje urządzenie do naprawy, a oryginalne opakowanie zostało wyrzucone, prosimy o skontaktowanie się ze swym dostawcą lub z centrum serwisowym firmy iiyama w celu uzyskania porady lub zastępczego opakowania.

## CZYSZCZENIE

- OSTRZEŻENIE** ■ Jeśli podczas czyszczenia monitora dojdzie do wpadnięcia jakichkolwiek materiałów lub rozlania na monitor takich płynów jak woda, natychmiast odłącz przewód zasilający i skontaktuj się ze swym dostawcą lub z centrum serwisowym firmy iiyama.

- UWAGA** ■ Przed rozpoczęciem czyszczenia monitora, należy ze względów bezpieczeństwa wyłączyć zasilanie i odłączyć przewody monitora.

- INFO** ■ W celu ochrony panelu wyświetlacza LCD nie używaj twardych przedmiotów, aby nie doszło do zarysowania lub zatarcia ekranu.
- Nigdy nie stosuj żadnego z wymienionych poniżej silnych rozpuszczalników. Powodują one uszkodzenia obudowy i ekranu LCD.
- |                                  |                |  |
|----------------------------------|----------------|--|
| Rozcieńczalnik                   | Czysta benzyna | Środki czyszczące o działaniu ściernym |
| Środki do czyszczenia w aerozolu | Wosk           | Rozpuszczalniki kwasowe lub zasadowe   |
- Skutkiem pozostawiania obudowy przez długi okres czasu w zetknięciu z jakimikolwiek produktami z gumy lub tworzyw sztucznych może być degeneracja lub odbarwienie materiału obudowy.

- OBUDOWA** Plamy można usuwać za pomocą ściereczki lekko zwilżonej roztworem łagodnego detergentu. Następnie należy wytrzeć obudowę miękką suchą szmatką.

- EKRAN  
LCD** Zaleca się okresowe czyszczenie za pomocą miękkiej, suchej szmatki. Nie należy używać papierowych chusteczek higienicznych, ponieważ mogą one powodować uszkodzenia ekranu LCD.



# ZANIM URUCHOMISZ MONITOR

## WŁAŚCIWOŚCI

- ◆ Obsługuje rozdzielczości do 3840 × 2160
- ◆ Wysoki kontrast 1300:1 (Typowy) / Jasność 500 cd/m<sup>2</sup> (Typowy) : ProLite LH6542UHS
- ◆ Wysoki kontrast 1400:1 (Typowy) / Jasność 500 cd/m<sup>2</sup> (Typowy) : ProLite LH7542UHS
- ◆ Wysoki kontrast 1200:1 (Typowy) / Jasność 500 cd/m<sup>2</sup> (Typowy) : ProLite LH8642UHS
- ◆ Cyfrowe wygładzanie znaków
- ◆ Automatyczna konfiguracja
- ◆ Głośniki Stereo 2 x 10W
- ◆ Funkcja czuwania (zgodność ze standardem VESA DPMS)
- ◆ Zgodność ze standardem zamocowania VESA (400mm×400mm) : ProLite LH6542UHS
- ◆ Zgodność ze standardem zamocowania VESA (600mm×400mm) : ProLite LH7542UHS / ProLite LH8642UHS

## KONTROLA ZAWARTOŚCI OPAKOWANIA

Do opakowania są dołączane wymienione poniżej akcesoria. Sprawdź, czy znajdują się one w opakowaniu razem z monitorem. Jeżeli czegoś brakuje lub coś jest uszkodzone, skontaktuj się ze swym lokalnym dostawcą firmy iiyama lub z regionalnym biurem firmy iiyama.

- Kabel zasilający\*
- Kabel HDMI
- Kabel RS-232C
- Pilot
- Bateria (2 sztuki)
- Naklejki na otwory na śruby, 2 arkusze (naklejki: 20 szt.)
- Etykieta energetyczna EU
- Instrukcja bezpieczeństwa
- Skrócona instrukcja obsługi

### UWAGA

\* Parametry znamionowe przewodu zasilającego dla obszarów, gdzie stosowane jest napięcie 120V w sieci, wynoszą 10A/125V. Jeżeli korzystasz z zasilania o wyższych parametrach znamionowych niż podane powyżej, musi być stosowany kabel zasilający o parametrach znamionowych 10A/250V. Pamiętaj, iż używanie nieoryginalnego kabla zasilającego skutkuje utratą wszelkich praw gwarancyjnych. Konieczne jest używanie zatwierdzonego kabla zasilającego o specyfikacji równej lub lepszej od H05VVF, 3G, 0.75mm<sup>2</sup>.

## ROZPAKOWANIE

### UWAGA

Do przenoszenia monitora potrzebne są conajmniej dwie osoby. W przeciwnym wypadku Wyświetlacz może upaść i ulec uszkodzeniu.

# ELEMENTY STERUJĄCE I ZŁĄCZA : WYŚWIETLACZ

## <Przyciski obsługi>

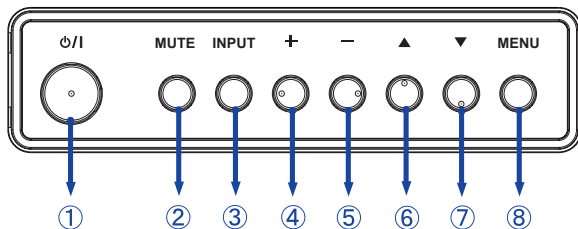

①	ϕ/I	Przycisk Power
②	MUTE	Przycisk Cisza
③	INPUT	Przycisk Wejście sygnału
④	+	+ przycisk
⑤	-	- przycisk
⑥	▲	Przycisk W górę,
⑦	▼	Przycisk W dół
⑧	MENU	Przycisk Menu

## <Przód>

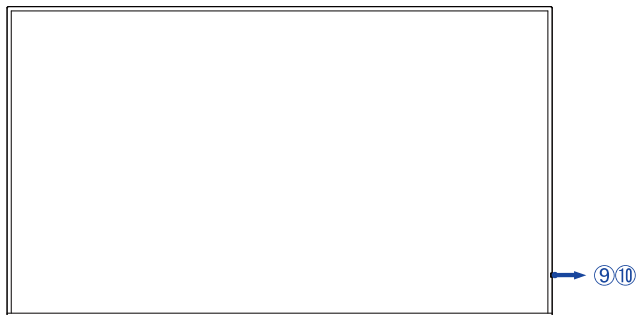

⑨	Power Indicator	Green	Świeci : normalne działanie Miga : Włączona jest funkcja Harmonogram.
		Red	Po naciśnięciu przycisku Power na pilocie lub z tyłu obudowy. Tryb czuwania
		Off	Wyłączony
⑩	Remote Sensor		Kontrolka pilota

■ ProLite LH6542UHS

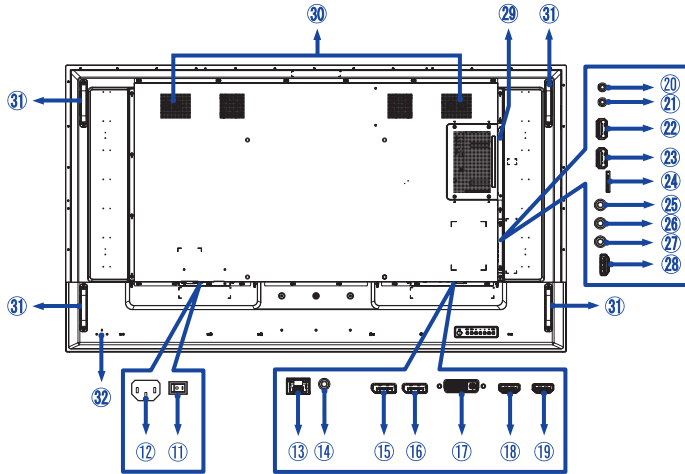

■ ProLite LH7542UHS

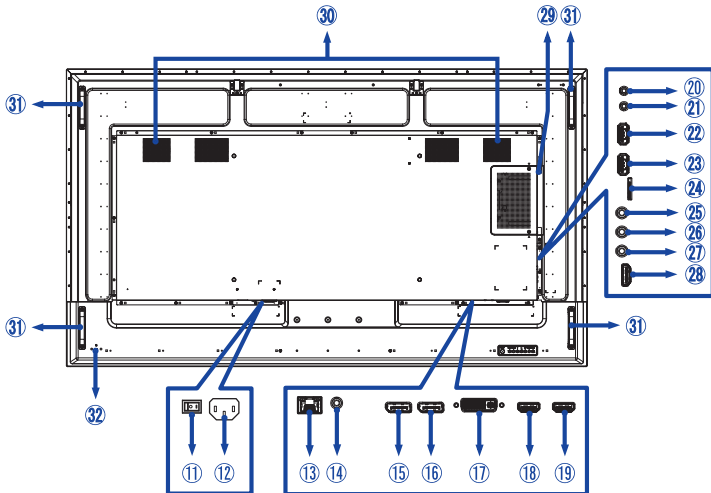

■ ProLite LH8642UHS

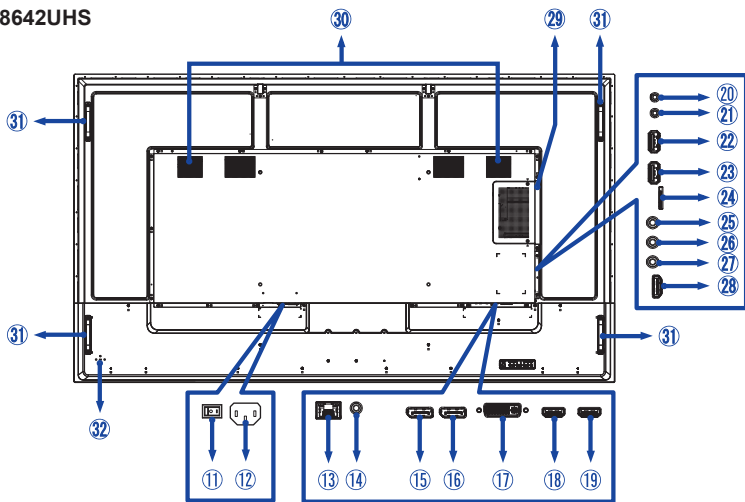

11	AC SWITCH I (ON) / O (OFF)	MAIN POWER	Wyłącznik główny
12	AC IN	AC-INLET	Gniazdo zasilania prądem przemiennym ( ~ : Prąd przemienny) ( ~ ) (AC-IN)
13	LAN	RJ45	Złącze RJ45
14	AUDIO OUT	Mini Jack	Złącze audio
15	DisplayPort IN	DisplayPort	Złącze DisplayPort
16	DisplayPort OUT	DisplayPort	Złącze DisplayPort
17	DVI IN	DVI-I	Złącze DVI-I
18	HDMI1 IN	HDMI	Złącze HDMI
19	HDMI2 IN	HDMI	Złącze HDMI
20	RS232C OUT	Mini Jack	Złącze RS232C
21	RS232C IN	Mini Jack	Złącze RS232C
22	USB2	USB2.0 (5V, 500mA)	Wejście USB
23	USB1	USB2.0 (5V, 500mA)	Wejście USB
24	MICRO SD		Slot na Micro SD
25	IR OUT	IR	Złącze IR
26	IR IN	IR	Złącze IR
27	AUDIO IN	Mini Jack	Złącze audio
28	HDMI3 IN	HDMI	Złącze HDMI
29	Opcjonalny slot(SDM-L)		
30	Głośniki		
31	Uchwyty		
32	Miejsce na blokadę zabezpieczającą		

## INSTALACJA

### UWAGA

- Postępuj zgodnie z instrukcją obsługi wybranego mocowania. Wszelkie pytania kieruj do wykwalifikowanych specjalistów.
- Do przeniesienia monitora potrzebne są conajmniej dwie osoby.
- Przed instalacją upewnij się, że ściana wytrzyma ciężar monitora i mocowania.

### [WALL MOUNTING]

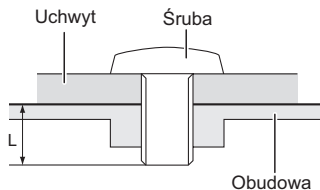

### UWAGA

Jeśli chcesz powiesić Wyświetlacz na ścianie, użyj śrub M8 (4 sztuki) z podkładką. Jej długość dostosuj do grubości uchwytu tak, aby długość śruby "L" wynosiła 15 mm. Dłuższa śruba może uszkodzić części elektryczne wewnątrz monitora i w konsekwencji doprowadzić do porażenia prądem lub uszkodzenia monitora.

### [Obrót obrazu]

Zestaw dotykowy jest przystosowany do wyświetlania obrazu zarówno w trybie krajobrazowym jak i portretowym.

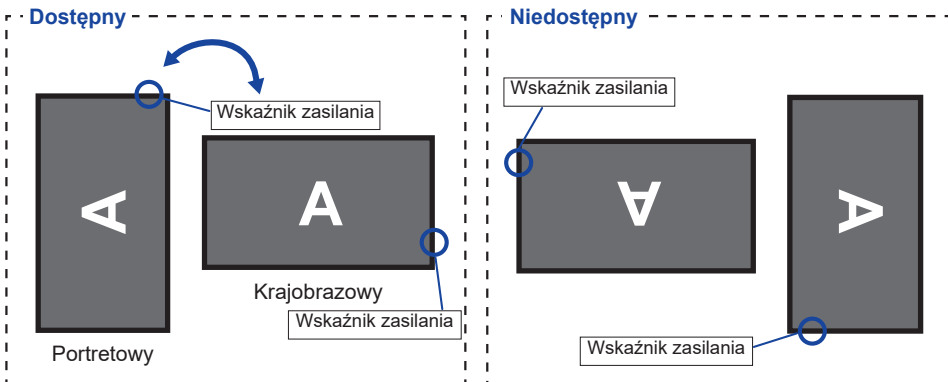

## [ROZMIESZCZENIE NAKLEJEK]

Jeśli uważasz, że otwory na śruby są zbyt widoczne w trybie pionowym, użyj naklejek, aby je zakryć.

### ■ ProLite LH6542UHS

Otwory na śruby : 13

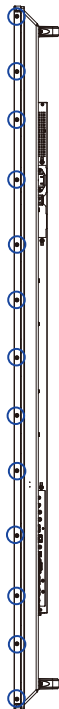

### ■ ProLite LH7542UHS

Otwory na śruby : 13

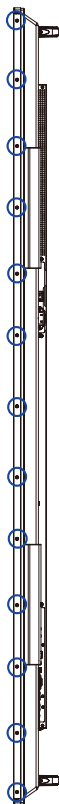

### ■ ProLite LH8642UHS

Otwory na śruby : 17

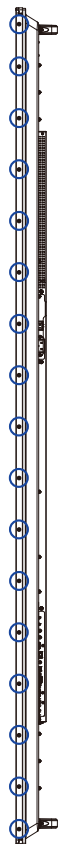

## ELEMENTY STERUJĄCE I ZŁĄCZA : PILOT

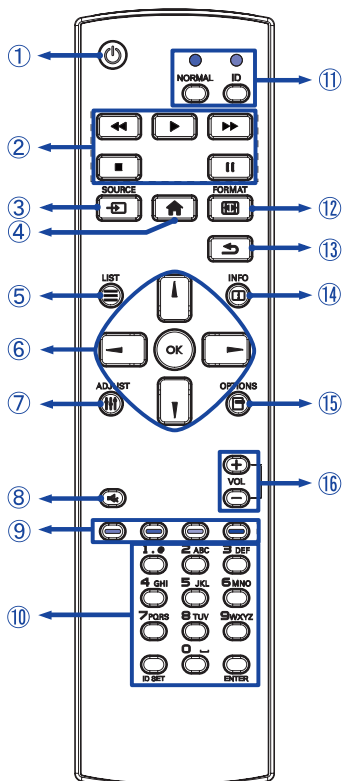

①		Włączenie i wyłączenie monitora.
②	[PLAY]	Kontroluj odtwarzanie mediów. ▶ : Odtwarzaj ■ : Stop    : Pauza ◀◀ : Przewiń do tyłu ▶▶ : Przewiń do przodu
③	SOURCE	Wybór źródła. Naciśnij przycisk ▲ lub ▼ żeby wybrać między HDMI1, HDMI2, DVI-D, DisplayPort, VGA, SDM, Media Player, Browser, iiSignage, PDF Player lub Customl. Naciśnij [OK] żeby potwierdzić i zakończyć.
④		Uruchomienie menu OSD.
⑤		Niedostępne w tym modelu.
⑥		Nawigacja po menu i ustawieniach. ▲ : Przycisk W górę
		▼ : Przycisk W dół
⑥		◀ : Lewy przycisk
		▶ : Prawy przycisk
	OK	Potwierdzenie lub zapis wybranych ustawień.
⑦		Funkcja autokonfiguracji jest dostępna tylko dla wejścia VGA.
⑧		Włącza i wyłącza wyciszenie kiedy Menu nie jest wyświetlane.
⑨		Wybór operacji lub opcji. Niebieski: Powiększ (PDF Player) Yellow: Pomniejsz (PDF Player)
⑩	NUMBER/ ID SET/ENTER	Wprowadź tekst do ustawień sieci.
⑪	ID Mode	ID: aby uruchomić tryb ID NORMAL: aby opuścić tryb ID
⑫		Zmień format obrazu.
⑬		Powrót do poprzedniego lub wyjście z Menu OSD.
⑭		Wyświetlenie informacji o źródle i rozdzielczości.
⑮		Niedostępne w tym modelu.
⑯	VOLUME - / +	VOLUME-: Zmniejsz głośność. VOLUME+: Zwiększ głośność.



## PRZYGOTOWANIE PILOTA

Aby korzystać z pilota włóż do środka dwie baterie.

### UWAGA

- Do pilota używaj wyłącznie baterii wymienionych w instrukcji obsługi.
- Nie mieszaj starych i nowych baterii.
- Upewnij się, że baterie wkładasz zgodnie z oznaczeniem “+” i “-”.
- Natychmiast wyjmij zużyte baterie, aby zapobiec wyciekowi płynu do komory baterii.
- Uszkodzone baterie mogą spowodować plamy, pożar lub inne uszkodzenia.

① Naciśnij i przesunij aby otworzyć pokrywę baterii.

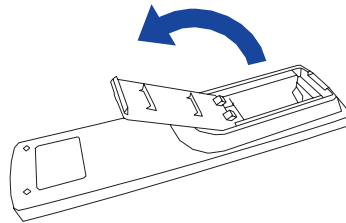

② Włóż do środka dwie baterie AAA zgodnie z oznaczeniem plus i minus pokazanym na pilocie.

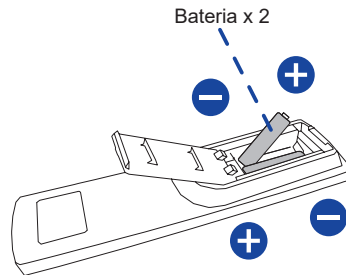

③ Załóż pokrywę z powrotem.

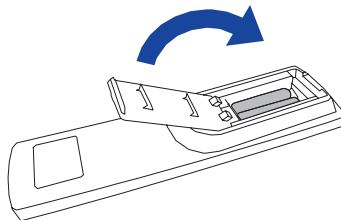

## INFO

- Przed wyjęciem baterii zapoznaj się z powyższymi instrukcjami.
- Wymień baterie jeśli pilot nie działa. Użyj suchych baterii AAA. Ryzyko eksplozji w przypadku wymiany baterii na niewłaściwy rodzaj.
- Używaj pilota kierując go w stronę kontrolki pilota na monitorze.
- Pilot innej marki nie będzie działał z Wyświetlacz. Używaj wyłącznie pilota dostarczonego z monitorem.
- Zużyte baterie poddaj utylizacji zgodnie z obowiązującymi przepisami.
- Baterii nie wolno narażać na działanie promieni słonecznych, gorąca, ognia, itp.
- Wyjmij baterie, jeśli nie zamierzasz używać pilota przez dłuższy czas.

## ID PILOTA

ID pilota można ustawić w przypadku, gdy ma być on używany do konkretnych monitorów.

Tryb ID (aby włączyć tryb ID) : Naciśnij i przytrzymaj przycisk ID aż czerwona dioda LED mignie dwa razy.

Tryb Normal (aby wyłączyć tryb ID) : Naciśnij i przytrzymaj przycisk Normal aż zielona dioda LED mignie dwa razy.

### ■ Programowanie trybu ID

Aby przypisać ID do pilota.

1. Wejść w tryb ID.
2. Naciśnij i przytrzymaj przycisk ID SET aż zapali się czerwona dioda LED.
3. Przy pomocy przycisków numerycznych nadaj numer ID (01-255).
4. Naciśnij przycisk ENTER aby potwierdzić.
5. ID zostanie potwierdzone przez dwukrotne błysnięcie czerwonej diody LED.
6. Naciśnij przycisk ID SET, aby wyjść z trybu ID. Zapali się zielona dioda LED.

## INFO

- Jeśli przez 10 sekund żaden przycisk nie zostanie naciśnięty, tryb ID zostanie zamknięty.
- W przypadku pomyłkowego naciśnięcia przycisku innego niż numeryczne należy odczekać 1 sekundę po zgaśnięciu i ponownym zapaleniu diody i kontynuować wybieranie ID.
- Aby anulować programowanie należy nacisnąć przycisk ID SET.
- Należy ustalić numer ID każdego monitora zanim zostanie on wybrany.

### ■ Używanie trybu ID

1. Wejść w tryb ID.
2. Przy pomocy przycisków wprowadź ID monitora, którym chcesz sterować.
3. Naciśnij przycisk ENTER.

## GRUNDFUNKTIONEN

### ■ Uruchomienie Monitora

Aby uruchomić monitor naciśnij przycisk POWER na monitorze lub pilocie. Wskaźnik stanu zmienia wówczas kolor na Zielony. Ponowne naciśnięcie przycisku POWER na monitorze lub pilocie wyłącza monitor. Wskaźnik stanu zmienia wówczas kolor na Pomarańczowy.

#### INFO

Nawet w trybu czuwania (zarządzania energią) lub po wyłączeniu monitora przy pomocy przycisku POWER, Wyświetlacz pobiera niewielką ilość prądu. Wyjmij kabel zasilający monitor z gniazdka kiedy go nie używasz (np. na noc), aby uniknąć niepotrzebnego poboru prądu.

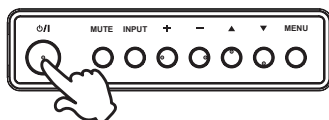

[Monitor]

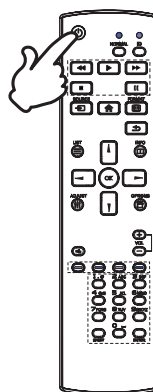

[Pilota]



### ■ Wyświetlenie menu OSD

Menu OSD (ekranowe) wyświetlane jest po naciśnięciu przycisku MENU na monitorze lub przycisku  HOME na pilocie. Aby je wyłączyć naciśnij przycisk  BACK na pilocie.

[Monitor]

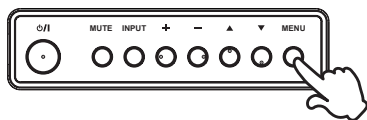

[Pilota]

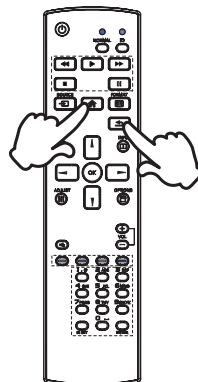

### ■ Przełączanie między opcjami

Aby poruszać się między różnymi ustawieniami naciskaj przyciski ▲ / ▼ na monitorze lub przyciski ▲ / ▼ na pilocie kiedy menu OSD jest wyświetlane.

[Monitor]

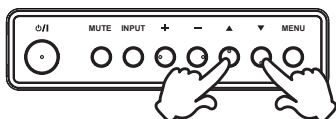

[Pilota]

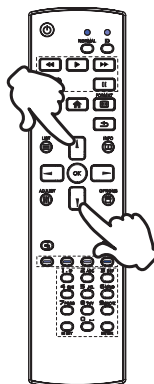

### ■ Wybór danej opcji menu

Aby wejść w dane menu lub wybrać konkretne ustawienie naciskaj przyciski + / - na monitorze lub przyciski ◀ / ▶ na pilocie kiedy menu OSD jest wyświetlane.

[Monitor]

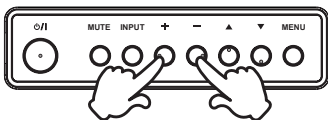

[Pilota]

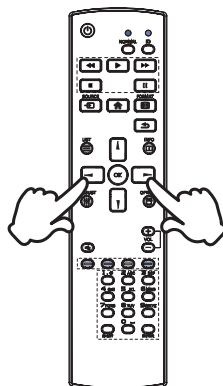

## ■ Regulacja głośności

Aby regulować głośność naciśnij przycisk - / + na monitorze lub na pilocie, kiedy menu OSD nie jest wyświetlane.

[Monitor]

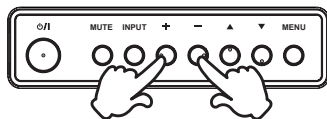

[Pilota]

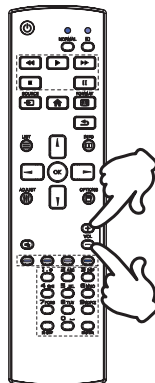

## ■ Zmiana wejścia sygnału

Aby przełączać się pomiędzy różnymi wejściami sygnału naciskaj przycisku INPUT na monitorze lub na pilocie.

[Monitor]

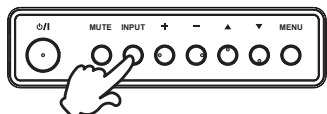

[Pilota]

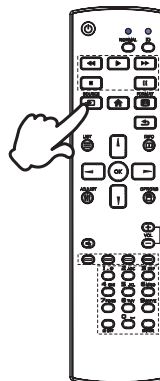

## PODŁĄCZANIE MONITORA : ProLite LH6542UHS

- ① Upewnij się, czy komputer i monitor są wyłączone.
- ② Przewodem sygnałowym połącz monitor z komputerem.
- ③ Przewodem RS-232C połącz monitor z komputerem.
- ④ Podłącz kabel zasilający najpierw do monitora, a następnie do gniazdka elektrycznego.
- ⑤ Włącz monitor (Wyłącznik główny i Przełącznik zasilania) i komputer.

### UWAGA

- Upewnij się, że instalacja w budynku ma wyłącznik automatyczny 120/240 V, 20 A (maksymalnie).
- Przewody sygnałowe używane do łączenia komputera z monitorem mogą być różne w zależności od typu używanego komputera. Nieprawidłowe połączenie może spowodować poważne uszkodzenie zarówno monitora, jak i komputera. Kabel dostarczany wraz z monitorem to standardowy kabel z złączem. Jeżeli potrzebny jest specjalny kabel, skontaktuj się ze swym sprzedawcą lub najbliższym przedstawicielem firmy iiyama.
- Upewnij się, że śruby mocujące są dobrze dokręcone na obu końcach kabla sygnałowego.
- Wtykowe urządzenia klasy I typ A muszą być podłączone do uziemienia ochronnego.
- Gniazdko sieciowe powinno być zainstalowane w pobliżu urządzenia i powinno być łatwo dostępne.
- Nadmierne ciśnienie akustyczne w słuchawkach może spowodować uszkodzenie/ utratę słuchu.

[Przykład połączenia]

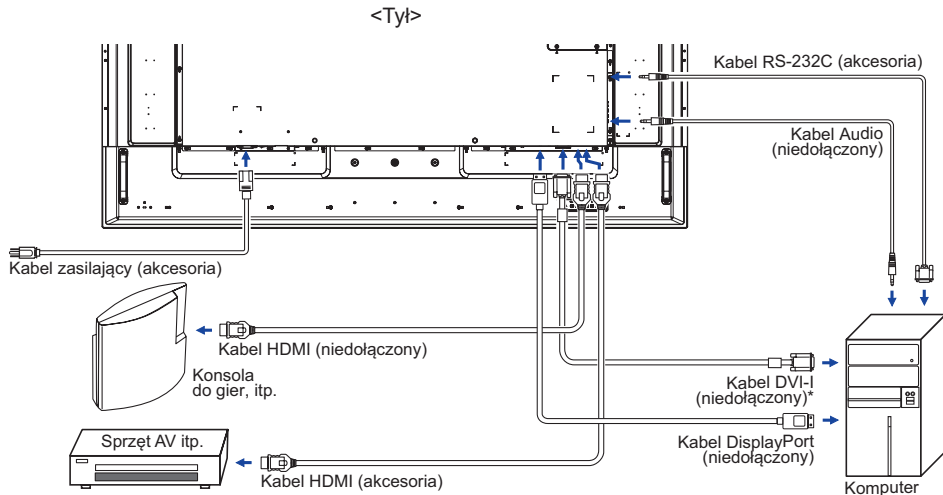

\* Kabel DVI-I nie jest standardowo dołączony do monitora. Użycie kabla DVI-I słabej jakości może doprowadzić do zakłóceń elektromagnetycznych. Prosimy o kontakt z naszą infolinią jeśli chcecie Państwo podłączyć monitor przez wejście DVI.

## PODŁĄCZANIE MONITORA : ProLite LH7542UHS

- 1 Upewnij się, czy komputer i monitor są wyłączone.
- 2 Przewodem sygnałowym połącz monitor z komputerem.
- 3 Przewodem RS-232C połącz monitor z komputerem.
- 4 Podłącz kabel zasilający najpierw do monitora, a następnie do gniazdka elektrycznego.
- 5 Włącz monitor (Wyłącznik główny i Przełącznik zasilania) i komputer.

### UWAGA

- Upewnij się, że instalacja w budynku ma wyłącznik automatyczny 120/240 V, 20 A (maksymalnie).
- Przewody sygnałowe używane do łączenia komputera z monitorem mogą być różne w zależności od typu używanego komputera. Nieprawidłowe połączenie może spowodować poważne uszkodzenie zarówno monitora, jak i komputera. Kabel dostarczany wraz z monitorem to standardowy kabel z złączem. Jeżeli potrzebny jest specjalny kabel, skontaktuj się ze swym sprzedawcą lub najbliższym przedstawicielem firmy iiyama.
- Upewnij się, że śruby mocujące są dobrze dokręcone na obu końcach kabla sygnałowego.
- Wtykowe urządzenia klasy I typ A muszą być podłączone do uziemienia ochronnego.
- Gniazdko sieciowe powinno być zainstalowane w pobliżu urządzenia i powinno być łatwo dostępne.
- Nadmierne ciśnienie akustyczne w słuchawkach może spowodować uszkodzenie/ utratę słuchu.

[Przykład połączenia]

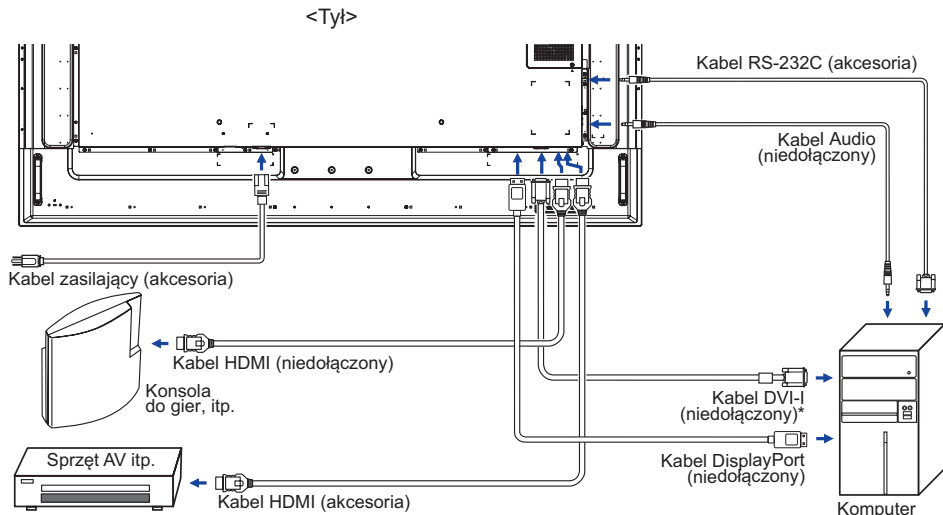

\* Kabel DVI-I nie jest standardowo dołączony do monitora. Użycie kabla DVI-I słabej jakości może doprowadzić do zakłóceń elektromagnetycznych. Prosimy o kontakt z naszą infolinią jeśli chcecie Państwo podłączyć monitor przez wejście DVI.

## PODŁĄCZANIE MONITORA : ProLite LH8642UHS

- ① Upewnij się, czy komputer i monitor są wyłączone.
- ② Przewodem sygnałowym połącz monitor z komputerem.
- ③ Przewodem RS-232C połącz monitor z komputerem.
- ④ Podłącz kabel zasilający najpierw do monitora, a następnie do gniazdka elektrycznego.
- ⑤ Włącz monitor (Wyłącznik główny i Przełącznik zasilania) i komputer.

### UWAGA

- Upewnij się, że instalacja w budynku ma wyłącznik automatyczny 120/240 V, 20 A (maksymalnie).
- Przewody sygnałowe używane do łączenia komputera z monitorem mogą być różne w zależności od typu używanego komputera. Nieprawidłowe połączenie może spowodować poważne uszkodzenie zarówno monitora, jak i komputera. Kabel dostarczany wraz z monitorem to standardowy kabel z złączem. Jeżeli potrzebny jest specjalny kabel, skontaktuj się ze swym sprzedawcą lub najbliższym przedstawicielem firmy iiyama.
- Upewnij się, że śruby mocujące są dobrze dokręcone na obu końcach kabla sygnałowego.
- Wtykowe urządzenia klasy I typ A muszą być podłączone do uziemienia ochronnego.
- Gniazdko sieciowe powinno być zainstalowane w pobliżu urządzenia i powinno być łatwo dostępne.
- Nadmierne ciśnienie akustyczne w słuchawkach może spowodować uszkodzenie/ utratę słuchu.

[Przykład połączenia]

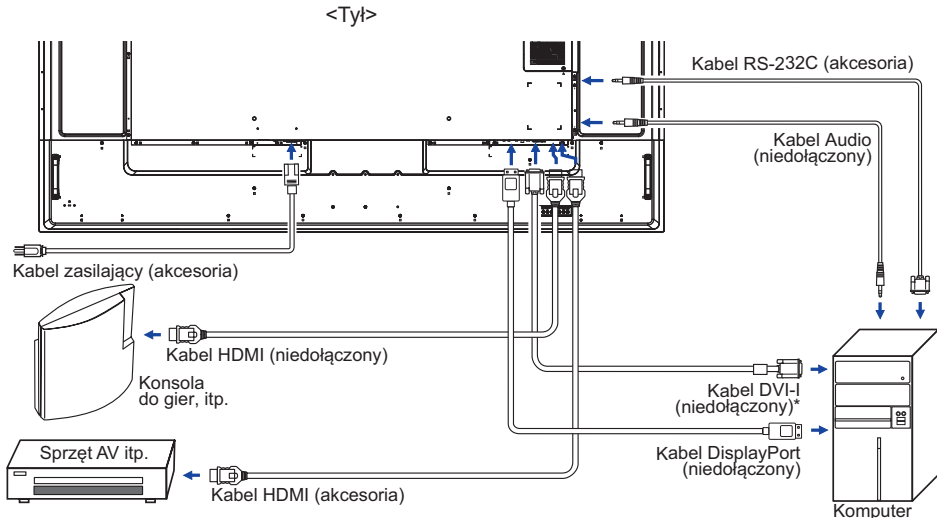

\* Kabel DVI-I nie jest standardowo dołączony do monitora. Użycie kabla DVI-I słabej jakości może doprowadzić do zakłóceń elektromagnetycznych. Prosimy o kontakt z naszą infolinią jeśli chcecie Państwo podłączyć monitor przez wejście DVI.



## [ Przykład podłączenia urządzenia peryferyjnego ]

### UWAGA

Przed podłączeniem wyłącz i odłącz od prądu monitor i podłączane urządzenie, aby uniknąć uszkodzeń i porażenia prądem.

### INFO

- Skonsultuj się jednocześnie z instrukcją obsługi podłączanego urządzenia.
- Upewnij się, że masz potrzebne kable.

#### ■ ProLite LH6542UHS

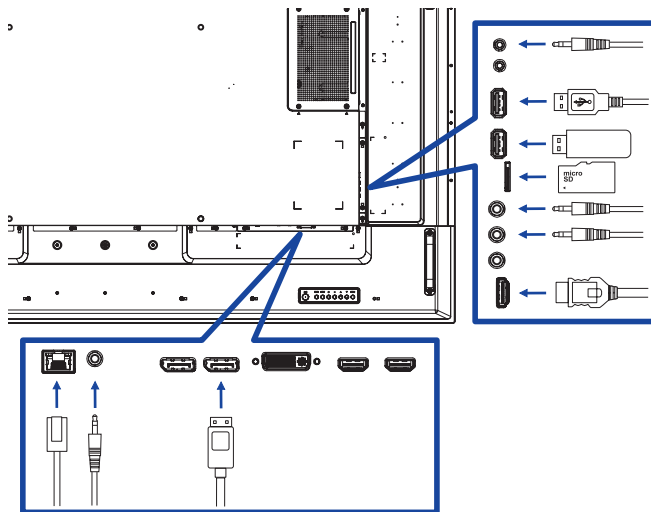

#### ■ ProLite LH7542UHS

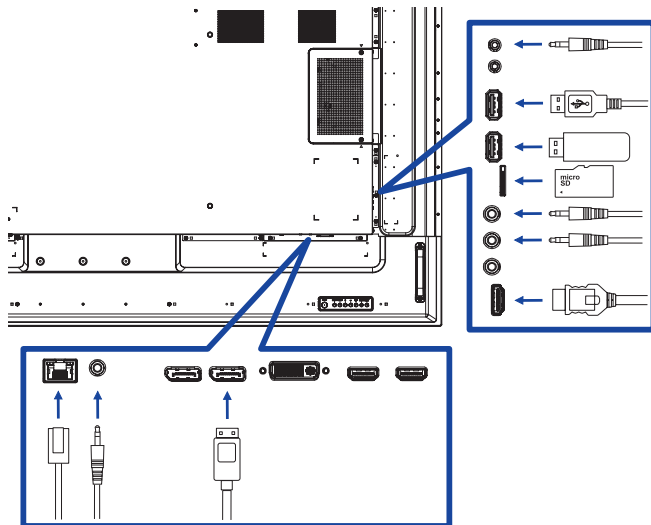

## ■ ProLite LH8642UHS

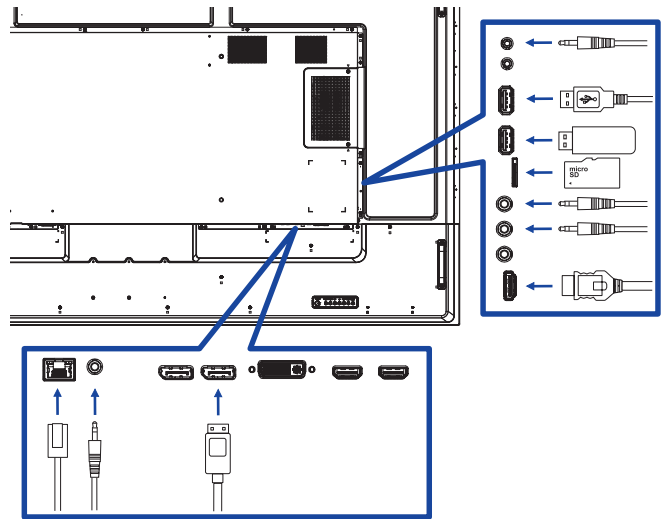

## [ Informacje o połączeniu szeregowym (daisy chain) ]

### ■ Opcje sterowania

#### RS-232C

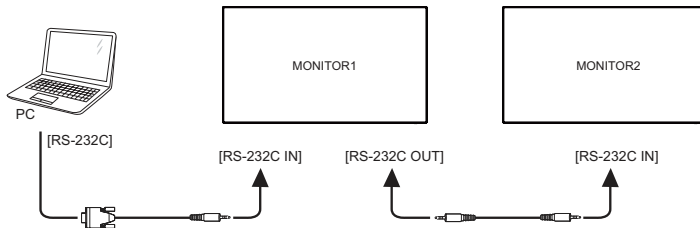

### ■ Połączenie cyfrowe wideo

#### DisplayPort

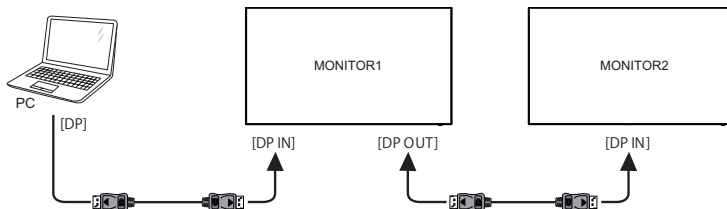

## [ Ustawienie sieci ]

1. Włącz router i włącz DHCP.
2. Połącz router z monitorem kablem Ethernet.
3. Naciśnij przycisk  HOME na pilocie, następnie wybierz Konfigurację.
4. Wybierz "Podłącz do sieci", następnie naciśnij przycisk OK.
5. Postępuj zgodnie z instrukcjami na ekranie, aby zainstalować sieć.
6. Poczekaj aż monitor znajdzie połączenie z siecią.
7. Jeśli pojawi się komunikat, wyraż zgodę na Warunki umowy licencyjnej dla użytkownika końcowego.

**INFO** Podłącz przy użyciu ekranowanego kabla CAT-5 Ethernet, aby zachować zgodność z dyrektywą EMC.

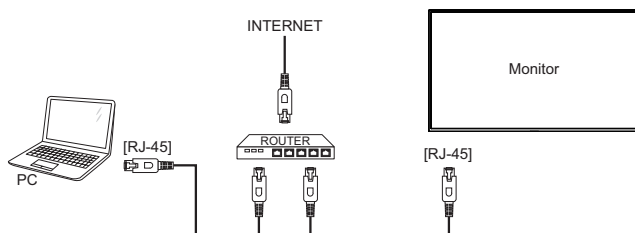

## USTAWIENIA KOMPUTERA

### ■ Synchronizacja sygnałów

Patrz tabela synchronizacji dla podstawowych rozdzielczości w rozdziale SYNCHRONIZACJA na stronie 56.

### ■ Windows XP/Vista/7/8/8,1/10 Plug & Play

Monitor LCD firmy iiyama jest zgodny ze standardem VESA DDC2B. Funkcja Plug & Play działa w systemach operacyjnych Windows XP/Vista/7/8/8,1/10 dzięki przyłączeniu komputera zgodnego ze standardem DDC2B za pomocą dostarczonego przewodu sygnałowego.

Odpowiedni sterownik monitora dla systemów Windows XP można pobrać przez Internet ze strony <http://www.iiyama.pl> (do pobrania przy każdym z modeli).

### INFO

- W większości przypadków systemów operacyjnych Macintosh lub Unix nie są wymagane sterowniki monitorów. Aby uzyskać więcej informacji, najpierw należy skontaktować się z dostawcą komputera.

### ■ Włączanie Monitora

Najpierw włącz monitor, następnie komputer.

# OBSŁUGA MONITORA

W celu zapewnienia najlepszego obrazu, monitor LCD firmy iiyama otrzymał w fabryce predefiniowane ustawienia synchronizacji (patrz str. 56). Możesz także dostosować obraz wykonując przedstawione poniżej operacje na przyciskach. Aby uzyskać więcej szczegółowych informacji na temat regulacji obrazu, zapoznaj się z tematem REGULACJA PARAMETRÓW EKRANU na stronie 46.

- 1 Naciśnij przycisk **HOME** na pilocie lub przycisk **MENU** na monitorze, aby uruchomić funkcję Menu ekranowego (OSD). Są tutaj dodatkowe pozycje menu, które można przełączać przycisków **▲ / ▼** na pilocie lub przycisków **▲ / ▼** na monitorze.

Obraz	Jasność	90
Ekran	Kontrast	50
Dźwięk	Ostrość	20
Konfiguracja1	Poziom czerni	50
Konfiguracja2	Ton	50
Opcje zaaw.	Kolor	55
	Redukcja szumów	Średni
	Selekcja gamma	Natywny
	Temperatura koloru	Natywny
	Kontrola koloru	Akcja
	Intel. włącznik	Wyłącz
	Dźwięk	100000

- 2 Wybierz pozycję **MENU** i naciśnij przycisk **OK** na pilocie lub przycisk **INPUT** na monitorze, by w nią wejść. Następnie użyj przycisków **▲ / ▼** na pilocie lub przycisków **▲ / ▼** na monitorze aby podświetlić wybraną opcję.
- 3 Naciśnij ponownie przycisk **OK** na pilocie lub przycisk **INPUT** na monitorze. Używając przycisków **◀ / ▶** na pilocie lub przycisków **+ / -** na monitorze dokonaj odpowiedniej regulacji lub ustawienia.
- 4 Naciśnij przycisk **BACK** na pilocie lub przycisk **MENU** na monitorze, aby opuścić menu, a wprowadzone ustawienia zostaną automatycznie zapisane.

Na przykład, aby dokonać korekty położenia w pionie, wybierz pozycję menu "Ekran", a następnie naciśnij przycisk **OK** na pilocie lub przycisk **INPUT** na monitorze. Potem wybierz "Pozycja V" za pomocą przycisków **▲ / ▼** na pilocie lub przycisków **▲ / ▼** na monitorze.

Obraz	Pozycja H	
<b>Ekran</b>	<b>Pozycja V</b>	
Dźwięk	Zegar	
Konfiguracja1	Faza zegara	
Konfiguracja2	Tryb powiększenia	Pełny
Opcje zaaw.	Autodostrojenie	Akcja
	Reset ustawień ekranu	Akcja

Wtedy użyj przycisków **◀ / ▶** na pilocie lub przycisków **+ / -** na monitorze do zmiany ustawienia położenia w pionie. Położenia w pionie całego wyświetlanego obrazu będzie zmieniać się na bieżąco zgodnie z wprowadzanymi zmianami.



Na koniec naciśnij przycisk **BACK** na pilocie lub przycisk **MENU** na monitorze, który kończy regulację, a wszystkie zmiany są zapisywane w pamięci.

## INFO

- Również naciśnięcie przycisk  BACK na pilocie lub przycisk INPUT na monitorze powoduje szybkie wyłączenie Menu ekranowego.
- W chwili zniknięcia Menu ekranowego następuje zapisanie w pamięci wszelkich wprowadzonych zmian. Należy unikać wyłączania zasilania, kiedy korzysta się z Menu ekranowego.
- Ustawienia taktowania, fazy i pozycji obrazu są zapisywane osobno dla każdej rozdzielczości (= trybu synchronizacji). Wszelkie inne ustawienia obowiązują zawsze dla wszystkich rozdzielczości.

## Direct

\* Dostępne tylko dla Pilota.

























Wykonując poniższe operacje na przyciskach możesz pominąć te elementy Menu i wyświetlić bezpośrednio opcję.

- **Autodostrojenie:**  
Naciśnij przycisk ADJUST kiedy nie jest wyświetlane menu.
- **Tryb powiększenia:**  
Naciśnij przycisk FORMAT kiedy nie jest wyświetlane menu.

## ZAWARTOŚĆ MENU REGULACJA

### Obraz Picture

Obraz	Jasność	90
Ekran	Kontrast	50
Dźwięk	Ostrość	20
Konfiguracja1	Poziom czerni	50
Konfiguracja2	Ton	50
Opcje zaaw.	Kolor	55
	Redukcja szumów	Średni
	Selekcja gamma	Natywny
	Temperatura koloru	Natywny
	Kontrola koloru	Akcja
	Intel. włącznik	Wyłącz
	Przebież	1000000

Element regulacji	Problem / Opcja	Przyciski, które należy naciskać	
Jasność* <sup>1</sup> Brightness	Zbyt ciemny obraz Zbyt jasny obraz	   	
Kontrast* <sup>4</sup> Contrast	Zbyt mdły obraz Zbyt intensywny obraz	   	
Ostrość* <sup>2,4</sup> Sharpness	obraz Zbyt miękki obraz Zbyt ostry	   	
Poziom czerni* <sup>4</sup> Black level	Czerń jest zbyt ciemna Czerń jest zbyt jasna	   	
Ton* <sup>4</sup> Tint	Fioletowawy Zielonkawy	   	
Kolor* <sup>4</sup> Color	Zbyt słaby Zbyt mocny	   	
Redukcja szumów* <sup>4</sup> Noise reduction	Wyłącz	Redukcja szumu jest wyłączona.	
	Niski	Słaba redukcja szumów spowodowanych przez różnego rodzaju odtwarzacze.	
	Średni	Zakłócenia obrazu powodowane przez różne odtwarzacze są redukowane bardziej niż w opcji Niski.	
	Wysoki	Zakłócenia obrazu powodowane przez różne odtwarzacze są redukowane bardziej niż w opcji Średni.	
	Auto	Szum elektroniczny powodowany przez różne odtwarzacze multimedialne można zredukować wybierając ustawienia Auto.	
Selekcja gamma* <sup>3,4</sup> Gamma selection	Ustawienia Gamma. Native / 2.2 / 2.4 / s gamma / D-image		
Temperatura koloru* <sup>4</sup> Color temperature	3000°K	9300°K	
	4000°K	10000°K	
	5000°K	Natywny	Oryginalna temperatura kolorów
	6500°K	Użytkownik 1	Ustawienia użytkownika 1
	7500°K	Użytkownik 2	Ustawienia użytkownika 2

## Obraz Picture

Obraz	Kontrast	50
Ekran	Ostrość	20
Dźwięk	Poziom czerni	50
Konfiguracja1	Ton	50
Konfiguracja2	Kolor	55
Opcje zaaw.	Redukcja szumów	Średni
	Selekcja gamma	Natywny
	Temperatura koloru	Natywny
	Kontrola koloru	Akcja
	Intel. włącznik	Wyłącz
	Powiększ.	Włącz
	Reset ustawień ekranu	Atol

Element regulacji	Problem / Opcja		Przyciski, które należy naciskać
Kontrola koloru Color control	Ustaw kolory użytkownika.		
	User-R	Zbyt słaby	
	User-G	Zbyt mocny	
	User-B		
Intel. włącznik Smart power	Wyłącz	Normalne	
	Średni	Jasność lub podświetlenie są zredukowane. (80%)	
	Wysoki	Jasność lub podświetlenie są zredukowane bardziej niż w Średni. (65%)	
Powiększ.*4 Overscan	Wyłącz	Powiększ. jest wyłączona.	
	Włącz	Powierzchnia ekranu zajmuje około 95%.	
Reset ustawień ekranu Picture reset	Anuluj	Powrót do Menu.	
	Resetuj	Przywrócenie fabrycznych ustawień Obraz.	

\*1 Dokonaj regulacji parametru Brightness, gdy używasz monitora w ciemnym pomieszczeniu i odnosisz wrażenie, że obraz jest zbyt jasny.

W trybie oszczędzania energii, regulacja jasności jest wyłączona.

\*2 Niedostępne dla wejścia VGA (wideo).

\*3 Naciśnij ▼, aby wyświetlić opcje.

\*4 Niedostępne dla Media Player, Browser, iiSignage, PDF Player i Custom wejściowe.



## Ekran Screen

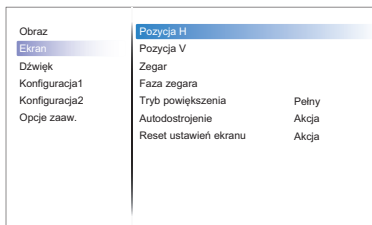

Element regulacji	Problem / Opcja		Przyciski, które należy naciskać
Pozycja H* <sup>1</sup> H Position		Obraz jest za bardzo na lewo	
		Obraz jest za bardzo na prawo	
Pozycja V* <sup>1</sup> V Position		Obraz zbyt nisko	
		Obraz zbyt wysoko	
Zegar* <sup>1,4</sup> Clock		Obraz zbyt wąski	
		Obraz zbyt szeroki	
Faza zegara* <sup>1,4</sup> Clock Phase	Służy do korekcji migotania tekstu lub linii		
Tryb powiększenia Zoom mode	Pełny* <sup>2,3</sup>	Powiększ obraz w poziomie żeby wypełnić ekran jeśli sygnał jest przesyłany w formacie 4:3 (rozdzielczość standardowa). Jeśli sygnał przesyłany jest w formacie 16:9 (wysoka rozdzielczość), wyświetlany jest bez skalowania.	
	4:3* <sup>2,3</sup>	Wyświetl wszystkie obrazy w formacie 4:3.	
	Rzeczywiste* <sup>2,3</sup>	Obraz wyświetlany jest w formacie 1:1.	
	16:9* <sup>2,3</sup>	Wyświetl wszystkie obrazy w formacie 16:9.	
	21:9* <sup>2,3</sup>	Wyświetl wszystkie obrazy w formacie 21:9.	
Autodostrojenie* <sup>1,5</sup> Auto adjust	Automatyczna regulacja parametrów Pozycja H / Pozycja V, Zegar oraz Faza zegara.		
Reset ustawień ekranu Screen reset	Anuluj	Powrót do Menu.	
	Resetuj	Przywrócenie fabrycznych ustawień Ekran.	

\*<sup>1</sup> Tylko VGA sygnał wejściowy.

\*<sup>2</sup> Tylko VGA i HDMI sygnał wejściowy.





























\*<sup>3</sup> Tylko Media Player sygnał wejściowy.

\*<sup>4</sup> Zapoznaj się z tematem REGULACJA PARAMETRÓW EKRANU na stronie 46.

\*<sup>5</sup> Aby uzyskać najlepsze rezultaty, regulację Autokonfiguracja należy przeprowadzać korzystając z obrazu kontrolnego regulacji. Zapoznaj się z tematem REGULACJA PARAMETRÓW EKRANU na stronie 46.

## Dźwięk Audio

Obraz	Balans	50
Ekran	Wysokie tony	50
Dźwięk	Niskie tony	50
Konfiguracja1	Głośność	20
Konfiguracja2	Wyj. audio (wyj.lin)	20
Opcje zaaw.	Maksymalna głośność	100
	Minimalna głośność	0
	Wyciszenie	Wyłącz
	Źródło audio	Cyfrowy
	Reset ustawień dźwięku	Akcja
	Synchronizacja wyjścia audio	Wyłącz
	Ustawienia głośnika	Włącz

Element regulacji	Problem / Opcja		Przyciski, które należy naciskać
Balans Balance	Lewy głośnik głośniejszy. Prawy głośnik głośniejszy.		   
Wysokie tony Treble	Zbyt mdły obraz Zbyt intensywny obraz		   
Niskie tony Bass	Zbyt mdły obraz Zbyt intensywny obraz		   
Głośność Volume	Zbyt cicho Zbyt głośno		   
Wyj. audio (wyj.lin) Audio out (line out)	Regulacja głośności wyjścia audio. Zbyt cicho Zbyt głośno		   
Maksymalna głośność Maximum volume	Ustaw maksymalną głośność.		   
Minimalna głośność Minimum volume	Ustaw minimalną głośność.		   
Wyciszenie Mute	Wyłącz	Przywraca poprzedni poziom głośności dźwięku.	
	Włącz	Tymczasowo wyłącza dźwięk.	
Źródło audio Audio Source	Analogowe	Wybierz wejście VGA.	
	Cyfrowy	Wybierz wejście HDMI/DisplayPort.	
Reset ustawień dźwięku Audio reset	Anuluj	Powrót do Menu.	
	Resetuj	Przywrócenie fabrycznych ustawień Dźwięk.	
Synchronizacja wyjścia audio Audio out sync	Wyłącz	Wyłącz głośność line out.	
	Włącz	Włącz głośność line out.	
Ustawienia głośnika Speaker Setting	Wyłącz	Wyłącz wbudowany głośnik.	
	Włącz	Włącz wbudowany głośnik.	

# Konfiguracja1 Configuration1

Obraz	Stan włacz.	Wymuszone włacz.
Ekran	Oszczedn. panelu	Akcja
Dźwięk	Routing RS232	RS232
Konfiguracja1	Źródło uruch.	Akcja
Konfiguracja2	WOL	Akcja
Opcje zaaw.	Reset konfig.	Akcja
	Ust. Fabryczne	Akcja

Element regulacji	Problem / Opcja		Przyciski, które należy naciskać	
Stan włacz. Switch on state	Wyłącz. Zasilania	Monitor nie włączy się po podłączeniu przewodu do gniazdka.		
	Wymuszone włacz.	Monitor włączy się po podłączeniu przewodu do gniazdka.		
	Ost. Stan	Monitor powróci do ostatniego stanu (wł./wyl./standby) po odłączeniu i ponownym podłączeniu do zasilania.		
Oszczedn. panelu Panel saving	Jasność	Wyłącz	Jasność jest wyłączona.	
		Włącz	Jasność regulowana automatycznie.	
	Pixel shift*1	Lekkie powiększenie obrazu i przesunięcie pikseli w czterech kierunkach (góra, dół, lewo lub prawo).		
		Wyłącz	Pixel shift jest wyłączona.	
		Auto	Automatycznie przesuwaj obraz.	
10-900	Przesuwaj obraz w ustalonych interwałach.			
Routing RS232 RS232-routing	Wybierz port do sterowania przez sieć. RS232 / LAN → RS232			
Źródło uruch.*2,3 Boot on source	Ost. wejście	Po włączeniu zasilania, automatycznie wybierane jest ostatnie używane przed wyłączeniem źródło sygnału. Wyłącz / Włącz		
	Input	Wybierz źródło sygnału wybierane po włączeniu. HDMI1 / HDMI2 / HDMI3 / DVI-I / DisplayPort / VGA / SDM**4 / Media Player / Browser / iiSignage / PDF Player / Custom		
	Lista odtw.	Wybierz indeks playlisty dla odtwarzania multimediiów, przeglądarki i plików pdf.		
WOL WOL	Wyłącz	Wyłącz funkcję Wake on LAN.		
	Włącz	Włącz funkcję Wake on LAN.		
Reset konfig. Configuration1 reset	Anuluj	Powrót do Menu.		
	Resetuj	Przywrócenie fabrycznych ustawień Konfiguracja1.		
Ust. Fabryczne Factory reset	Anuluj	Powrót do Menu.		
	Resetuj	Przywracane są ustawienia fabryczne.		

\*1 Tylko VGA i HDMI sygnał wejściowy.

\*2 Funkcja działania awaryjnego, system będzie działał nawet przy braku sygnału ze źródła.

\*3 Naciśnij ▼ , aby wyświetlić opcje.

\*4 Dostępne tylko jeśli SDM-L jest zainstalowany.

## Konfiguracja2 Configuration2

Obraz	Wyłączenie OSD	115
Ekran	Pozycja-poz OSD	50
Dźwięk	Pozycja-pion OSD	50
Konfiguracja1	Obrót	Akcja
Konfiguracja2	Informacja OSD	10
Opcje zaaw.	Logo	Włącz
	ID monitora	Akcja
	Status ciepła	Akcja
	Informacje monitora	Akcja
	Wersja DP	
	Wersja HDMI	
	Reset konfiguracji	Akcja

Element regulacji	Problem / Opcja		Przyciski, które należy naciskać
Wyłączenie OSD OSD turn off	Możesz ustawić czas wyświetlania menu OSD od 5 do 120 sekund. Wyłącz / 5 - 120 sekund		
Pozycja-poz OSD OSD H Position	OSD jest za bardzo na lewo OSD jest za bardzo na prawo		
Pozycja-pion OSD OSD V Position	OSD zbyt nisko OSD zbyt wysoko		
Obrót System Rotation	Poziomo	Wyświetl OSD w trybie poziomym.	
	Pionowo	Wyświetl OSD w trybie pionowym.	
Informacja OSD Information OSD	Ustaw czas przez jaki wyświetlane są informacje menu OSD w prawym górnym rogu ekranu. Wyłącz / 1 - 60 sekund		
Logo Logo	Wyłącz	Logo iiyama nie wyświetla się gdy monitor jest włączony.	
	Włącz	Logo iiyama wyświetla się gdy monitor jest włączony.	
	Użytkownik*1	Po wybraniu logo użytkownika w systemie android, tylko ono będzie wyświetlane po włączeniu monitora.	
ID monitora Monitor ID	Ustaw ID monitora. 1 - 254		
Status ciepła Heat status	Ta funkcja umożliwia sprawdzenie temperatury wyświetlacza w dowolnym momencie.		
Informacje monitora Monitor information	Wyświetl informacje o ekranie włączając model monitora, numer seryjny, czas pracy i wersję oprogramowania.		
Wersja DP*2 DP Version	Ustal wersję DisplayPort. 1.1 / 1.2		
Wersja HDMI*3 HDMI Version	Ustal wersję HDMI. 1.4 / 2.0		
Reset konfiguracji Configuration2 reset	Anuluj	Powrót do Menu.	
	Resetuj	Przywrócenie fabrycznych ustawień Konfiguracja2.	

\*1 Jeśli chcesz użyć niestandardowego logo startowego, przejdź do Ustawienia → Oznakowanie → Ustawienia ogólne i ustaw Logo startowe.

\*2 Dostępne tylko pod wejściem DisplayPort.

\*3 Dostępne tylko pod wejściem HDMI.

## Opcje zaaw. Advanced option

Obraz	Kontrola pilota	Odblok
Ekran	Dioda zasilania	Włącz
Dźwięk	Kontrola klawiatury	Odblok
Konfiguracja1	Nakładanie	Akcja
Konfiguracja2	Wyłącznik czasowy	Wyłącz
Opcje zaaw.	Harmonogram	Akcja
	HDMI with One Wire	Wyłącz
	HDMI with One Wire Power Off	Wyłącz
	Autowyr. sygn.	Akcja
	Język	Polski
	Przezroczystość menu OSD	Wyłącz
	Power on	TruH1

Element regulacji	Problem / Opcja		Przyciski, które należy naciskać
Kontrola pilota IR control	Wybierz tryb pracy pilota w przypadku podłączenia kilku monitorów przez RS232C.		
	Odblok* <sup>1</sup>	Odblokuj pilot.	
	Zablokuj wszystko	Zablokuj zdalne sterowanie.	
	Zabl. wsz. bez głoś.	Zablokuj zdalne sterowanie z wyłączeniem głośności.	
	Zabl. wsz. bez zasil	Zablokuj zdalne sterowanie z wyłączeniem zasilania.	
	Zabl. wszys. bez PWR i VOL	Zablokuj zdalne sterowanie z wyłączeniem głośności i zasilania.	
	Główny	Ustaw monitor jako główny dla pilota.	
	Dodatkowy	Ustaw monitor jako zależny dla pilota. Monitor nie będzie sterowany pilotem, ale przez połączenie RS232C z monitorem głównym.	
Dioda zasilania Power LED light	Wyłącz	Dioda świecąca Wskaźnik Zasilania jest wyłączona.	
	Włącz	Dioda świecąca Wskaźnik Zasilania jest włączona.	
Kontrola klawiatury Keyboard control	Zablokuj sterowanie przyciskami.		
	Odblok* <sup>2</sup>	Odblokuj klawiatury.	
	Zablokuj wszystko	Zablokuj klawiatury.	
	Zabl. wsz. bez głoś.	Zablokuj klawiatury z wyłączeniem głośności.	
	Zabl. wsz. bez zasil	Zablokuj klawiatury z wyłączeniem zasilania.	
	Zabl. wszys. bez PWR i VOL	Zablokuj klawiatury z wyłączeniem głośności i zasilania.	

\*<sup>1</sup> Aby odblokować, naciśnij i przytrzymaj przycisk INFO na pilocie przez 6 sekund.

\*<sup>2</sup> Aby odblokować/zablokować, przytrzymaj przyciski + i ▲ na monitorze przez więcej niż 3 sekundy.

## Opcje zaaw. Advanced option

Obraz	Kontrola pilota	Odblok
Ekran	Dioda zasilania	Włącz
Dźwięk	Kontrola klawiatury	Odblok
Konfiguracja1	Nakładanie	Akcja
Konfiguracja2	Wyłącznik czasowy	Wyłącz
Opcje zaaw.	Harmonogram	Akcja
	HDMI with One Wire	Wyłącz
	HDMI with One Wire Power Off	Wyłącz
	Autowyrk. sygn.	Akcja
	Język	Polski
	Przezroczystość menu OSD	Wyłącz
	Cztery an	Trzy1

Element regulacji	Problem / Opcja		Przyciski, które należy naciskać		
Nakładanie <sup>*3</sup> Tiling	Poz. poz. monit.	Ustal ilość monitorów używanych w poziomie.			
	Poz. pion. monit.	Ustal ilość monitorów używanych w pionie.			
	Pozycja	Ustal położenie matrycy. <sup>*4</sup>			
	Komp. ramek	Wyłącz	Komp. ramek jest wyłączona.		
		Włącz	Monitor dostosuje obraz biorąc pod uwagę szerokość ramek, aby był on prawidłowo wyświetlany.		
	Dostępny	Wyłącz	Dostępny jest wyłączona.		
Włącz		Ustawienia zostaną zastosowane dla "Monitory w poz.", "Monitory w pion.", "Położenie" i "Komp. ramek".			
Opóźnienie włącz	Ustawienie umożliwia określenie z jakim opóźnieniem (w sekundach) mają włączać się monitory według ich ID w przypadku ściany wyświetlaczy. Wyłącz(0) / Auto(1 - 255) seconds				

<sup>\*3</sup> Funkcja pozwala na połączenie do 100 monitorów w ścianę wyświetlaczy (do 10 w pionie i do 10 w poziomie). Jednak jakość obrazu może ulec pogorszeniu, wyświetlana może być szybkość wyświetlania. Zaleca się, aby matryca ekranu miała konfigurację maksymalnie 5 x 5 ekranów (25 monitorów).

<sup>\*4</sup> Matryca ekranu

Przykład: 2 x 2 ekrany (4 monitory)

Monitor H = 2 monitory  
Monitor V = 2 monitory

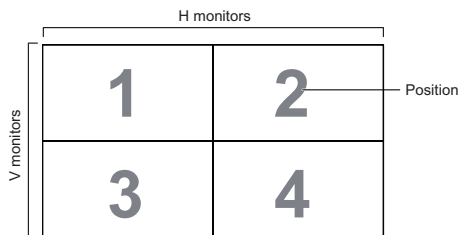

Przykład: 5 x 5 ekrany (25 monitory)

Monitor H = 5 monitory  
Monitor V = 5 monitory

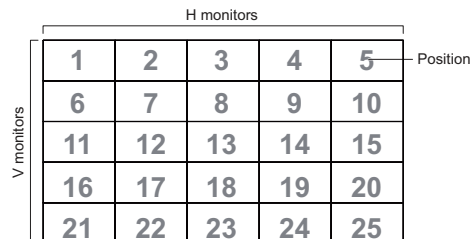

## Opcje zaaw. Advanced option

Obraz	Kontrola pilota	Odblok
Ekran	Dioda zasilania	Włącz
Dźwięk	Kontrola klawiatury	Odblok
Konfiguracja1	Nakładanie	Akcja
Konfiguracja2	Wyłącznik czasowy	Wyłącz
Opcje zaaw.	Harmonogram	Akcja
	HDMI with One Wire	Wyłącz
	HDMI with One Wire Power Off	Wyłącz
	Autowykr. sygn.	Akcja
	Język	Polski
	Przezroczystość menu OSD	Wyłącz
	Cztery an	Tryb1

Element regulacji	Problem / Opcja		Przyciski, które należy naciskać
Wyłącznik czasowy Off Timer	Ustaw, kiedy wyłączyć monitora. (w godzinach) Wyłącz / 1 - 24 godziny		
Harmonogram Schedule	Schedule list		Można ustawić 7 harmonogramów
	Harmonogram 1/2/3/4/ 5/6/7	Enable	Włącz/wyłącz harmonogram. <b>INFO</b> Nie można aktywować harmonogramu jeśli jest pusty lub w konflikcie z innym włączonym harmonogramem.
		Czas rozpoczęcia	Ustaw czas rozpoczęcia.
		Czas zakończenia	Ustaw czas zakończenia.
		Input	Wybierz, które źródło sygnału ma zostać użyte przy następnym uruchomieniu ekranu. HDMI1 / HDMI2 / HDMI3 / DVI-I / DisplayPort / VGA / SDM* <sup>5</sup> / Media Player / Browser / iiSignage / PDF Player / Custom
		Lista odtw. 1/2/3/4/5/6/7	Wybierz playlistę (1-7) dla odtwarzacza multimedialnych, pdfów i przeglądarki.
		Dni tygodnia	Ustaw dzień tygodnia. NIE / PON / WTO / ŚRO / CZW / PIĄ / SOB
		Every week	Ustaw powtarzanie co tydzień.
	Cofnij	Nie zapisuj zmian.	
Zapisz	Zapisz dane harmonogramu.		
HDMI with One Wire HDMI with One Wire	Wyłącz	HDMI with One Wire jest wyłączone.	
	Włącz	Steruj wszystkimi urządzeniami podłączonymi przez kabel HDMI za pomocą jednego pilota.	
HDMI with One Wire Power Off HDMI with One Wire Power Off	Wyłącz	HDMI with One Wire Power Off jest wyłączone.	
	Włącz	Użyj przycisku zasilania na urządzeniu podłączonym za pomocą kabla HDMI, aby przełączyć się w tryb gotowości.	
Autowykr. sygn. * <sup>6</sup> Auto signal detection	Wyłącz	Wyłącz Autowykr. sygn..	
	Wszystko * <sup>7</sup>	Jeśli na standardowym wejściu nie ma sygnału, automatycznie wykrywa wszystkie źródła i automatycznie wybiera dostępny sygnał.	
	Failover	Jeśli na standardowym wejściu nie ma sygnału, automatycznie wykrywa źródła w zdefiniowanej przez użytkownika kolejności i automatycznie wybiera dostępny sygnał.	

\*<sup>5</sup> Dostępne tylko jeśli SDM-L jest zainstalowany.

\*<sup>6</sup> Wyświetlacz automatycznie wykryje i wybierze dostępne źródło sygnału.

\*<sup>7</sup> Kolejność wykrywania: HDMI1 → HDMI2 → HDMI3 → DP → OPS → Media Player → Browser → iiSignage → PDF Player → Custom

## Opcje zaaw. Advanced option

	Nakładanie	Akcja
Obraz	Wyłącznik czasowy	Wyłącz
Ekran	Harmonogram	Akcja
Dźwięk	HDMI with One Wire	Wyłącz
Konfiguracja1	HDMI with One Wire Power Off	Wyłącz
Konfiguracja2	Autowyrk. sygn.	Akcja
Opcje zaaw.	Język	Polski
	Przezroczystość menu OSD	Wyłącz
	Oszcz. en.	Tryb1
	Ustawienia SDM	Auto
	Reset opcji zaawansowan.	Akcja

Element regulacji	Problem / Opcja		Przyciski, które należy naciskać		
Język Language	English	Angielski	繁體中文	Tradycyjnym chińskim	
	Deutsch	Niemiecki	日本語	Japoński	
	简体中文	Uproszczone chińskich	Português	Portugalski	
	Français	Francuski	اللغة العربية	Arabski	
	Italiano	Włoski	Dansk	Duński	
	Español	Hiszpański	Svenska	Szwedzki	
	Русский	Rosyjski	Suomalainen	Fiński	
	Polski	Polski	Norsk	Norweski	
Türkçe	Turecki	Nederlands	Holenderski		
Przezroczystość menu OSD OSD Transparency	Tło menu ekranowego stanie się przezroczyste. Wyłącz / 1 - 100 				
Oszcz. en. Power Save		Wyłączenie przyciskiem Power	Brak sygnału	WOL	Android
	Tryb1	Wyłącz DC	Wyłącz DC	Włącz	ARM wyłącz
	Tryb2	Niedostępne w tym modelu.			
	Tryb3	Wyłącz podświetlenie	Wyłącz podświetlenie	Wyłącz	ARM wyłącz
	Tryb4	Wyłącz podświetlenie	Podświetlenie włączone, komunikat "Brak sygnału"	Wyłącz	ARM wyłącz
Ustawienia SDM* <sup>8</sup> SDM settings	Auto	Po włączeniu zasilania i przełączeniu źródła na SDM, zailanie SDM jest włączane automatycznie.			
	Zawsze wyłączone	SDM jest zawsze włączony.			
	Zawsze włączone	SDM jest zawsze wyłączony.			
Reset opcji zaawansowan. Advanced option reset	Anuluj	Powrót do Menu.			
	Resetuj	Ustawienia zaawansowane oprócz "Data i czas" zosątną przywrócone do ustawień fabrycznych.			

\*<sup>8</sup> Jeśli wybrane są tryby 3 lub 4 oszczędzania energii, podświetlenie wyłącza się, ale SDM jest aktywny.



## APPLICATION

Naciśnij przycisk  HOME i wybierz 1668 na pilocie.

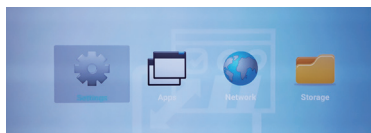

lub

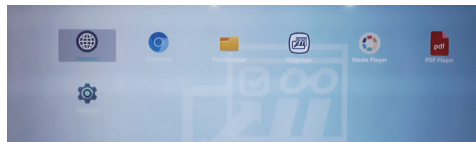

## <Ustawienia>

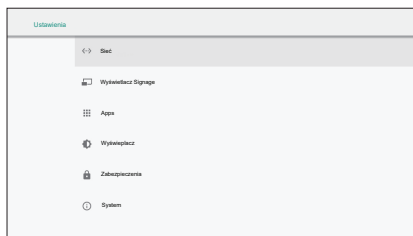

Element regulacji	Problem / Opcja		
Sieć Network	Ethernet	Ustawienia LAN. Wyłącz / Włącz(Typ połączenia: DHCP/Stały adres IP/ Adres IP/Maska sieci/Adres DNS/Brama, Adres MAC)	
Wyświetlacz Signage Signage Display	Ustawienia ogólne	Nazwa wyświetlacza Signage	Ustaw adres Ethernet Mac jako nazwę monitora.
		Logo podczas uruchamiania* <sup>1</sup>	Wybierz animację startową* <sup>2</sup>
		Zrzut ekranu	Wyłącz / Włącz(Odstęp, Czas rozpoczęcia, Czas zakończenia, Powtórz, Zapisz do, Czyść zrzuty ekranów, Wyślij zrzuty ekranu pocztą e-mail)
	Ustawienia serwera	Powiadomienie przez e-mail	Wyłącz / Włącz(SMTP, Menadżer e-mail, Test)
		FTP	Wyłącz / Włącz(Konto, Hasło, Ścieżka przechowywania, Port)
	Ustawienia źródła	Odtw. multim.	Edytuj playlistę Media Player i ustawienia efektów.
		Przeglądarka	Edytuj ustawienia zakładek.
		iiSignage* <sup>3</sup>	Ustal iiSignage.
		Odtwarzacz PDF	Edytuj ustawienia playlisty i efektów odtwarzacza PDF.
	Aplikacja sieciowa	Aplikacja klienta	Edytuj aplikację niestandardową.
		Proxy	Ustaw serwer proxy. Wyłącz / Włącz(Nazwa hosta: Adres IP serwera proxy, Port: Numer portu serwera proxy, Typ: Typ serwera proxy)
Web API platformy		Wyłącz / Włącz(Platform Web API)	
	Gniazdo sieciowe OTSP	Zmień Gniazdo sieciowe OTSP.	

\*<sup>1</sup> Logo startowe jest dostępne tylko po wybraniu opcji "Użytkownik" w ustawieniach Logo w menu OSD "Konfiguracja2".

\*<sup>2</sup> Aby uzyskać szczegółowe informacje, zapoznaj się z instrukcją Custom Boot Animation dostępną do pobrania na stronie internetowej iiyama.

\*<sup>3</sup> Aby uzyskać szczegółowe informacje, zapoznaj się z instrukcją iiSignage dostępną do pobrania na stronie internetowej iiyama.

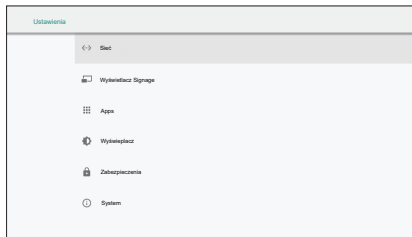

Element regulacji	Problem / Opcja			
Wyświetlacz Signage Signage Display	Narzędzia systemowe	Wyczyść pamięć	Wyczyść dane w folderach signage. All / Pamięć wewnętrzna / Nośnik USB / Karta SD	
		Przywrócenie ustawień fabrycznych	Anuluj	Powrót do Menu.
			OK	Przywracane są ustawienia fabryczne.
		Eksportuj ustawienia wyświetlacza Signage	Eksportuj do folderu signage na nośniku USB / karcie SD. Nośnik USB / Karta SD	
		Importuj ustawienia wyświetlacza Signage	Importuj z folderu signage na nośniku USB / karcie SD. Nośnik USB / Karta SD	
		Klonuj pliki multimedialne	Kopiuj plik multimedialny z folderu w pamięci wewnętrznej, nośnika USB lub karty SD.	
	Pamięć zewnętrzna	Wyłącz	Odblokuj kartę SD / zewnętrzną pamięć USB.	
Włącz		Zablokuj kartę SD / zewnętrzną pamięć USB.		
Aktualizacje systemowe	Aktualizacja lokalna	Aktualizacja firmware.		
Aplikacje Apps	Wyświetl informacje o aplikacjach.			
Wyświetlacz Display	Ustaw rozmiar czcionki.			
Zabezpieczenia Security	Wyświetl informacje o danych uwierzytelniających.			
System System	Data i czas	Wyświetl informacje o dacie i czasie.		
	Opcje programistyczne	Zmiana ustawień systemowych może spowodować niestabilność systemu. W takim przypadku należy skontaktować się ze sprzedawcą lub infolinią iiyama.		
	Informacje	Główne informacje znajdują się w About (Info): Aktualizacje systemowe / Android version / Kernel version / Build number Automatyczne wyszukiwanie pliku .zip aktualizacji na nośniku USB lub karcie SD. Po wybraniu zaktualizowanego pliku .zip, monitor uruchomi się ponownie i rozpocznie się aktualizacja.		

**Zapisz:** Zapisz  
**Zapomnij:** Usuń

**Odrzuć:** Odrzuć  
**Anuluj:** Zamknij bez zapisywania

■ Szybkie info

Naciśnij przycisk Info i numer 77 na pilocie.  
Wyświetlone zostaną informacje o sieci i monitorze itp.

**<Android>** \* W tym monitorze nie można dokonać aktualizacji Android.

- Ustawienia : Idź do ustawień aplikacji.
- Aplikacje : Pokaż wszystkie aplikacje. (Browser/Chromium/iiSignage/File Manager/Media Player/ PDF player/ Settings)
- Sieć : Ustaw Ethernet.
- Pamięć : Wyświetlaj aktualne informacje o pamięci Android.

■ Przygotowanie do użycia Media Player i PDF Player

Aby korzystać z Media Player, zapisz plik w określonym folderze na karcie USB lub SD.

1. Utwórz folder o nazwie „signage” na swoim USB lub na karcie SD, utwórz podfolder (video / zdjęcie / muzyka / PDF) w tym folderze.

- videos in /signage/video/
- photos in /signage/photo/
- music in /signage/music/
- pdfs in /signage/pdf/

2. Zapisz pliki wideo / zdjęcia / muzykę/ PDF w podfolderze na swoim USB lub karcie SD.

3. Włóż nośnik USB do portu USB lub kartę SD do gniazda kart SD monitora.

4. W przypadku korzystania z pamięci wewnętrznej zapisz niezbędne pliki z USB lub karty SD w odpowiednim folderze i podfolderze w wewnętrznej pamięci monitora.

- videos in /signage/video/
- photos in /signage/photo/
- music in /signage/music/
- pdfs in /signage/pdf/

**INFO**

Upewnij się, że wybierasz właściwy folder.

Jeśli zapiszesz plik w niewłaściwym folderze, możesz go nie znaleźć.

■ Wysuwany pasek boczny

- **Open:** Otwórz folder (USB/kart SD)
- **Delete:** Usuń pliki
- **Copy:** Skopiuj pliki
- **Move:** Przenieś pliki
- **Select:** Wybierz pliki
- **Select All:** Wybierz wszystkie pliki

■ Obsługiwany system pliku:

FAT32

■ Obsługiwany format pliku:

- Muzyka: MP3, WMA, WMA pro, M4A, AAC, LPCM
- Wideo: AVI, MP4, 3GPP, MKV, ASF, VRO VOB, PS, TS
- Zdjęcia: JPEG, BMP, PNG, GIF

## [Odtwarzacz]

- Odtwarzaj: Wybierz playlistę, która ma być odtwarzana
- Compose: Edytuj playlistę
- Ustawienia: Ustawianie właściwości odtwarzania





### ● **Komponuj**

1. Wybierz "Komponuj" na stronie. Wybierz jedną playlistę od FILE1 do FILE7.
2. Wybierz plik i edytuj go lub usuń.
3. Zapisz edytowany plik.
  - videos in /signage/video/
  - photos in /signage/photo/
  - music in /signage/music/
4. Po utworzeniu listy zdjęć pojawi się pytanie, czy chcesz odtwarzać muzykę w tle podczas pokazu slajdów. Ustaw zgodnie z własnymi preferencjami.

#### ■ Wysuwany pasek boczny

- **Źródło:** Wybierz pamięć (USB/Karta SD)
- **Lista odtwarzania:** Pokaż playlistę (Pamięć wewnętrzna)
- **Wybierz wszystkie:** Wybierz wszystkie pliki pamięci.
- **Usuń wszystkie:** Usuń playlisty.
- **Dodaj/Usuń:** Uaktualnij playlistę ze źródła.
- **Sortuj:** Sortuj playlistę.
- **Zapisz/Przerwij:** Zapisz lub przerwij listę odtwarzania.
- **Cofnij:** Powrót.





#### ■ Pilota

-  **Option key:** Wyświetl wysuwany pasek boczny
-  **Play key:** Odtwórz plik multimedialny
-  **Pause key:** Zatrzymaj
-  **Info key:** Pokaż informacje o multimedialnych
-  **OK key:** Wybierz / odznacz plik

### ● **Odtwarzaj**

Wybierz "Odtwarzaj" na stronie. Wybierz jedną playlistę od FILE1 do FILE7.

#### ■ Klawisz skrótów Media

-  **Play:** Odtwórz plik multimedialny
-  **Pause:** Zatrzymaj plik multimedialny.
-  **Fast forward:** aby przeskoczyć o 20 sekund w przód.
-  **Rewind:** aby przeskoczyć o 20 sekund w tył.
-  **Stop:** Zatrzymaj plik multimedialny. Jeśli to gif, zostanie zatrzymany.

## ● Ustawienia

Wybierz "Ustawienia" na stronie.

### • Tryb powtarzania: Tryb odtwarzania.

Powtórz raz: Wszystkie plik są powtarzane jeden raz

Powtarzaj wszystk: Powtarzane jest odtwarzanie wszystkich plików w danym folderze.

### • Efekt pokazu slajdów: Efekt pokazu slajdów.

Z prawej do lewej: Zmień wysuwanie z prawej na lewą stronę.

Zagnij: Zmień, obracając w poziomie w środku.

Narożnik: Zmień powiększając z lewego górnego rogu do prawego dolnego rogu.

Brak: Normalne

### • Czas trwania efektu: Czas trwania efektu foto. 5s/10s/15s/20s

## [Browser]

## ● Ustawienia

Wybierz "Ustawienia" na stronie.

### • Ustaw często używany adres URL.

1. Wybierz 1 - 7.

2. Wprowadź URL i naciśnij OK.

3. Naciśnij "Opcja", aby wyświetlić wysuwany pasek boczny.

**Import:** Importuj plik listy adresów URL

**Eksport:** Eksportuj plik listy adresów URL

**Usuń wszystkie:** Usuń wszystkie adresy URL

**Cofnij:** Wysuwany pasek boczny zostanie zamknięty

## [Odtwarzacz PDF]





### ● Komponuj

1. Wybierz "Komponuj" na stronie. Wybierz jedną playlistę od FILE1 do FILE7.
2. Wybierz plik i edytuj go lub usuń.
3. Zapisz edytowany plik.  
-pdfs in /signage/pdf/

#### ■ Wyszukanie paska bocznego

- **Źródło:** Wybierz pamięć (USB/Karta SD)
- **Lista odtwarzania:** Pokaż playlistę (Pamięć wewnętrzna)
- **Wybierz wszystkie:** Wybierz wszystkie pliki pamięci.
- **Usuń wszystkie:** Usuń playlistę.
- **Dodaj/Usuń:** Uaktualnij playlistę ze źródła.
- **Sortuj:** Sortuj playlistę.
- **Zapisz/Przerwij:** Zapisz lub przerwij listę odtwarzania.
- **Cofnij:** Powrót.





#### ■ Pilota

-  **Option key:** Wyświetl wysuwany pasek boczny
-  **Play key:** Odtwórz plik multimedialny
-  **Info key:** Pokaż informacje o multimedialnych
-  **OK key:** Wybierz / odznacz plik

### ● Odtwarzaj

Wybierz "Odtwarzaj" na stronie. Wybierz jedną playlistę od FILE1 do FILE7.







#### ■ Klawisz skrótu Media

-  **Play:** Odtwórz plik multimedialny
-  **Pause:** Zatrzymaj plik multimedialny.
-  **Fast forward:** Przejdź do następnej strony, jeśli strona jest na końcu pliku, przejdzie do następnego pliku.
-  **Rewind:** Powrót do poprzedniej strony, jeśli strona jest pierwsza w pliku, wróci do poprzedniego pliku.
-  **Stop:** Wróć na pierwszą stronę pliku.

#### ■ Kolor - klawisz skrótu

- **Blue key:** Powiększ (+10%)
- **Yellow key:** Pomniejsz (-10%)
-  **OK key:** Przywróć zoom

#### ■ Klawisz strzałki

-  /  /  /  : Dostosuj stronę (jeśli została powiększona / pomniejszona)
-  : Previous page (Jeśli nie została powiększona / pomniejszona)
-  : Next page (Jeśli nie została powiększona / pomniejszona)

### ● Ustawienia

Wybierz "Ustawienia" na stronie.

- **Tryb powtarzania:** Tryb odtwarzania.  
Powtórz raz: Wszystkie pliki są powtarzane jeden raz  
Powtarzaj wszystkie: Powtarzane jest odtwarzanie wszystkich plików w danym folderze.
- **Czas trwania efektu:** Czas trwania efektu foto. 5s/10s/15s/20s

## [iiSignage]

Ustal Serwer/Konto/kod PIN/Wersja(Ver.2/Ver.3)\*/Zawartość(Pamięć wewnętrzna/Nośnik USB/Karta SD).

\* Przy wybranej opcji Ver.2, Serwer/Konto/kod PIN będą wyszarzone jeśli nie są dostępne.  
Przy wybranej opcji Ver.3, Serwer / Konto / Kod PIN są dostępne.

Aby móc korzystać z tej funkcji, pobierz oprogramowanie iiSignage i instrukcję obsługi z naszej strony internetowej <https://iiyama.com/iisignage>

Oprogramowanie iiSignage korzysta z portu sieciowego: 9989. Aktualizowane informacje będą dostępne w instrukcji obsługi iiSignage.

## [Chromium]

Połącz z siecią i przeglądaj Internet.

## [File Manager]

Przeglądaj pliki przechowywane w pamięci wewnętrznej, na nośniku USB i karcie SD.

## [Ustawienia]

Zapoznaj się z tematem Ustawienia na stronie 39,40.

## [Custom]

Skonfiguruj aplikację dla źródła klienta.

### INFO

- Pokaż tylko aplikacje zainstalowane przez użytkownika.
- Preinstalowane aplikacje nie będą wyświetlane.



## REGULACJA PARAMETRÓW EKRANU

Kiedy zostanie wybrany analogowy sygnał wejściowy (Analog input), wykonanie poniższej procedury regulacji obrazu umożliwi uzyskanie żądanej jakości obrazu.

- Regulacje parametrów obrazu przedstawione w tej instrukcji obsługi zapewniają ustawienie położenia oraz zminimalizowanie migotania lub rozmycia obrazu dla konkretnego, używanego komputera.
- Monitor zapewnia uzyskanie najlepszej jakości obrazu przy rozdzielczości 3840 × 2160, lecz nie może zapewnić tego przy rozdzielczościach niższych od 3840 × 2160, ponieważ wtedy następuje automatyczne rozciągnięcie obrazu w celu dopasowania do rozmiarów pełnego ekranu. Podczas normalnego użytkowania monitora zaleca się stosowanie rozdzielczości 3840 × 2160.
- Wyświetlany tekst lub linie będą rozmyte lub niejednakowej grubości, kiedy następuje rozciąganie obrazu ze względu na proces powiększania ekranu.
- Lepiej jest dokonywać regulacji położenia i częstotliwości za pomocą elementów sterujących monitora niż przy użyciu oprogramowania komputera, bądź programów narzędziowych.
- Regulacji należy dokonywać po okresie nagrzewania trwającym przynajmniej trzydzieści minut.
- Po wykonaniu regulacji Auto Adjust może być konieczna dodatkowa regulacja w zależności od ustawień rozdzielczości i taktowania sygnałów.
- Funkcja Auto Adjust może nie działać prawidłowo, kiedy wyświetlany jest inny obraz niż obraz kontrolny regulacji ekranu. W takim przypadku konieczna jest regulacja ręczna.

Istnieją dwie metody regulacji parametrów ekranu. Jedną metodą jest automatyczna regulacja parametrów Position, Pixel Clock i Phase (położenie, częstotliwość taktowania zegara obrazu i faza). Drugą metodą jest ręczne wykonanie każdej z tych regulacji.

Najpierw wykonaj regulację Auto Adjust, kiedy monitor zostanie przyłączony do komputera lub nastąpi zmiana rozdzielczości. Jeśli po wykonaniu regulacji Auto Adjust ekran migocze lub jest rozmyty, konieczne jest wykonanie regulacji ręcznych. Obie te regulacje powinny być wykonywane z wykorzystaniem obrazu kontrolnego regulacji ekranu (Test.bmp), który można uzyskać poprzez witrynę sieci Web firmy Iiyama (<http://www.iiyama.pl> - zakładka Serwis - > Pobierz).

Wykonanie poniższej procedury regulacji obrazu umożliwia uzyskanie żądanej jakości obrazu.

W tej instrukcji obsługi przedstawiono wykonywanie regulacji w środowisku systemu operacyjnego Windows® OS.

- 1 Ustaw wyświetlanie obrazu w optymalnej rozdzielczości.
- 2 Ustaw obraz Test.bmp (obraz kontrolny regulacji ekranu) jako tło pulpitu.

### INFO

- Dowiedz się w odpowiedniej dokumentacji, jak to zrobić.
- W oknie dialogowym ustawiania tła pulpitu wybierz wyświetlanie obrazu na środku.

[Obraz kontrolny regulacji]

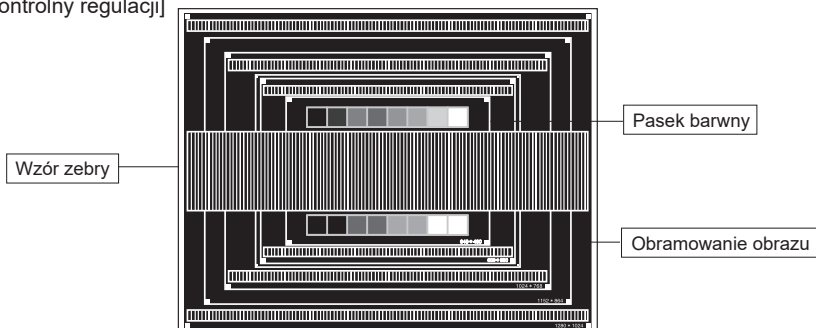

- ③ Dostosuj autokonfigurację. (Autokonfiguracja)
- ④ Dokonaj ręcznej regulacji obrazu wykonując poniższą procedurę, kiedy obraz migocze lub jest rozmyty lub obraz nie jest dopasowany do rozmiaru ekranu po wykonaniu regulacji Auto Adjust.
- ⑤ Dokonaj regulacji położenia w pionie (V.Position), tak aby obramowanie obrazu było dopasowane do obszaru wyświetlania.

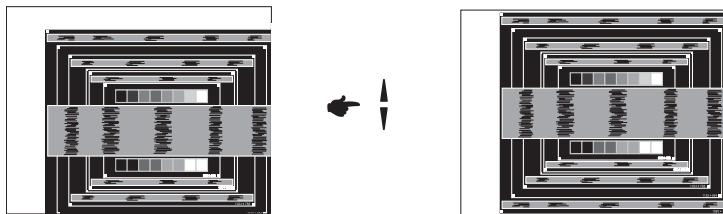

- ⑥ 1) Dokonaj regulacji położenia w poziomie (H.Position), tak aby obramowanie obrazu było dosunięte do lewej krawędzi obszaru wyświetlania.

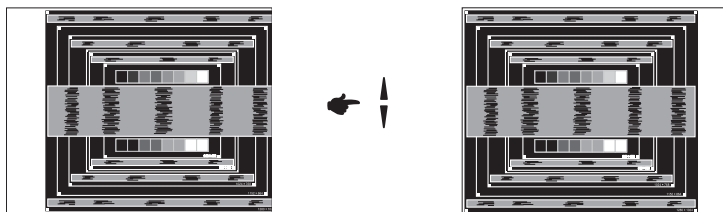

- 2) Rozciągnij obramowanie obrazu z prawej strony w taki sposób, aby dosunąć ją do prawej krawędzi obszaru wyświetlania poprzez regulację częstotliwości taktowania zegara obrazu (Pixel Clock).

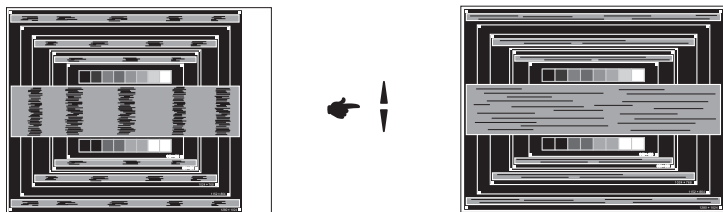

#### INFO

- Gdy obramowanie z lewej strony obrazu odsunie się od lewej krawędzi obszaru wyświetlania podczas regulacji Pixel Clock, wykonaj czynności regulacyjne 1) i 2).
- Inny sposób wykonania regulacji Pixel Clock polega na skorygowaniu pionowych linii falistych na wzorze zebry obrazu kontrolnego.
- Podczas wykonywania regulacji Pixel Clock, H.Position oraz V.Position może występować migotanie obrazu.
- Jeżeli po wykonaniu regulacji Pixel Clock okaże się, że obramowanie obrazu kontrolnego jest większe lub mniejsze niż obszar wyświetlania danych, powtórz czynności od ③.

- ⑦ **Dokonaj regulacji Phase w celu skorygowania poziomych falistych linii, migotania lub rozmycia w obszarze wzoru zęby obrazu kontrolnego.**

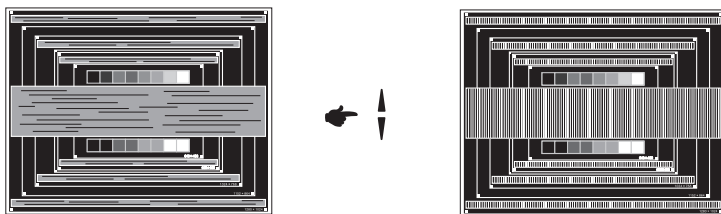

**INFO**

- Jeżeli na części ekranu nadal występuje silne migotanie lub rozmycie, powtórz czynności ⑥ i ⑦, ponieważ regulacja Pixel Clock może nie być właściwa.
- Dokonaj regulacji H.Position po wykonaniu regulacji Phase, jeśli podczas tej regulacji nastąpiła zmiana położenia w poziomie.

- ⑧ **Wykonaj regulację Brightness oraz Color, aby uzyskać żadaną jakość obrazu po wykonaniu regulacji Pixel Clock oraz Phase.**

**Ustaw z powrotem swoje ulubione tło pulpitu.**

## FUNKCJA CZUWANIA

Funkcja czuwania tego produktu jest zgodna z wymaganiami oszczędzania energii standardów VESA DPMS. Jeżeli ta funkcja jest aktywna, zapewnia automatyczne redukowanie niepotrzebnego zużycia energii przez monitor, kiedy komputer nie jest używany.

Aby można było korzystać z tej funkcji, monitor musi być przyłączony do komputera zgodnego ze standardem VESA DPMS. Monitor przechodzi do trybu czuwania, jak to przedstawiono poniżej. Funkcja czuwania, wraz z wszelkimi ustawieniami zegarów, jest konfigurowana przez system operacyjny. W podręczniku systemu operacyjnego możesz sprawdzić konfigurację czuwania.

### ■ Tryb czuwania

Kiedy zostaną wyłączone sygnał wideo z komputera, monitor przechodzi do trybu czuwania, który zapewnia obniżenie zużycia energii do poziomu poniżej  $0,5W^*$ . Ekran staje się ciemny, a wskaźnik zasilania zmienia kolor na czerwony. Po ponownym dotknięciu klawiatury lub myszki następuje wyjście z trybu czuwania i obraz pojawia się po kilku sekundach.

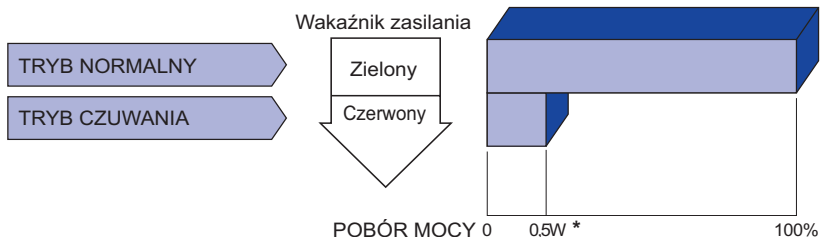

\* Nie podłączono żadnych peryferiów USB, a na wejściu audio nie ma aktywnego sygnału.

### INFO

Monitor zużywa energię elektryczną nawet po przejściu do trybu czuwania. Aby uniknąć niepotrzebnego zużycia energii, wyłączaj zasilanie monitora, kiedy nie jest używany, w nocy lub podczas weekendów.

# ROZWIĄZYWANIE PROBLEMÓW

Gdy monitor nie działa prawidłowo, wykonaj poniższe czynności w celu znalezienia prawdopodobnego rozwiązania problemu.

1. W zależności od występującego problemu wykonaj regulacje przedstawione w punkcie OBSŁUGA MONITORA. Gdy nie zapewnia to przywrócenia obrazu, przejdź do czynności 2.
2. Jeżeli nie możesz znaleźć stosownej pozycji regulacji w punkcie OBSŁUGA MONITORA lub problem nie ustępuje, wykonaj poniższe czynności kontrolne.
3. W przypadku gdy zetknąłeś się z problemem, który nie został opisany poniżej lub nie możesz skorygować tego problemu, zaprzestań użytkowania monitora i skontaktuj się ze swoim dostawcą lub centrum serwisowym firmy iiyama w celu uzyskania dodatkowej pomocy.

## Problem

## Sprawdź

- |  |  |
|--|--|
| <p>① Obraz nie wyświetla się.<br/>(Nie świeci wskaźnik zasilania.)<br/><br/>(Kontrolka zasilania ma kolor zielony.)<br/><br/>(Wskaźnik zasilania świeci czerwonym światłem.)</p> | <p><input type="checkbox"/> Czy kabel zasilania jest prawidłowo umieszczony w gnieździe.<br/><input type="checkbox"/> Czy zostało włączone zasilanie.<br/><input type="checkbox"/> Czy w gnieździe prądu przemiennego jest napięcie. - sprawdź przyłączając inne urządzenie.<br/><br/><input type="checkbox"/> Czy jest aktywny wygaszacz monitor bez obrazu – dotknij klawiatury lub myszki.<br/><input type="checkbox"/> Zwiększ kontrast i/lub jasność.<br/><input type="checkbox"/> Czy komputer jest włączony.<br/><input type="checkbox"/> Czy został prawidłowo przyłączony kabel sygnałowy.<br/><input type="checkbox"/> Czy taktowanie sygnałów z komputera jest zgodne z danymi technicznymi monitora.<br/><br/><input type="checkbox"/> Czy monitor jest w trybie czuwania – dotknij klawiatury lub myszki.<br/><input type="checkbox"/> Czy komputer jest włączony.<br/><input type="checkbox"/> Czy został prawidłowo przyłączony kabel sygnałowy.<br/><input type="checkbox"/> Czy taktowanie sygnałów z komputera jest zgodne z danymi technicznymi monitora.</p> |
| <p>② Brak synchronizacji ekranu.</p>   | <p><input type="checkbox"/> Czy został prawidłowo przyłączony kabel sygnałowy.<br/><input type="checkbox"/> Czy taktowanie sygnałów z komputera jest zgodne z danymi technicznymi monitora.</p>  |
| <p>③ Obraz nie jest na środku ekranu.</p>  | <p><input type="checkbox"/> Czy taktowanie sygnałów z komputera jest zgodne z danymi technicznymi monitora.</p>  |
| <p>④ Ekran jest zbyt jasny lub zbyt ciemny.</p>  | <p><input type="checkbox"/> Czy poziom sygnału wyjściowego wideo z komputera jest zgodny z danymi technicznymi monitora.</p>   |
| <p>⑤ Drga obraz na ekranie.</p>  | <p><input type="checkbox"/> Czy napięcie prądu elektrycznego jest zgodne z danymi technicznymi monitora.<br/><input type="checkbox"/> Czy taktowanie sygnałów z komputera jest zgodne z danymi technicznymi monitora.</p>  |

## Problem

## Sprawdź

- ⑥ Brak dźwięku.
- Czy włączony jest sprzęt audio (komputer itp.).
  - Czy został prawidłowo przyłączony kabel audio.
  - Czy głośność jest ustawiona.
  - Czy wyciszenie jest wyłączone.
  - Czy poziom sygnału wyjściowego audio ze sprzętu audio jest zgodny z danymi technicznymi monitora.
- ⑦ Dźwięk jest zbyt głośny lub zbyt cichy.
- Czy poziom sygnału wyjściowego audio ze sprzętu audio jest zgodny z danymi technicznymi monitora.
- ⑧ Słychać dziwny szum.
- Czy został prawidłowo przyłączony kabel audio.

## INFORMACJE NA TEMAT RECYKLINGU

Nie wyrzucaj swego monitora – przyczynisz się do lepszej ochrony środowiska.

Odwiedź naszą witrynę: [www.iiyama.com](http://www.iiyama.com), aby uzyskać informacje o recyklingu monitorów.

# DODATEK

Specyfikacje i wygląd produktów mogą ulec zmianie bez wcześniejszego zawiadomienia.

## DANE TECHNICZNE : ProLite LH6542UHS-B3

Kategoria	65"	
Panel LCD	Technologia paneli	IPS
	Rozmiar	Przekątna: 164 cm / 64,5"
	Wielkość plamki	0,372 mm w poziomie × 0,372 mm w pionie
	Jasność	500cd/m <sup>2</sup> (Typowy)
	Współczynnik kontrastu	1300 : 1 (Typowy)
	Kąt widzenia	Poziomej: po 178 stopni, pionowej: po 178 stopni (Typowy)
	Czas reakcji	9ms (Typowy: gray - gray)
Liczba wyświetlanych kolorów	Okolo 1,07 miliarda	
Częstotliwość synchronizacji	DVI: Poziomej: 30,0 - 80,0 kHz, pionowej: 50 - 75 Hz HDMI/DisplayPort: Poziomej: 30,0 - 135,0 kHz, pionowej: 50 - 75 Hz	
Natywna rozdzielczość	3840 × 2160, 8,3 megapikseli	
Maksymalna obsługiwana rozdzielczość	DVI: 1920 × 1080 60Hz HDMI/DisplayPort: 3840 × 2160 60Hz	
Złącze sygnału wejściowego	DVI-I, HDMI × 3, DisplayPort	
Złącze sygnału wejściowego audio	ø 3,5 mm mini jack (Stereo)	
LAN	RJ45	
Port szeregowy	RS-232C In/Out ø 2,5 mm sub-mini jack	
Standard Plug & Play	VESA DDC2B™	
Sygnal wejściowy wizji	Cyfrowy: Zgodny z DVI (Digital Visual Interface standard wersja.1.0) Cyfrowy: HDMI, DisplayPort	
Sygnal wejściowy audio	Maks. 0,5 Vrms	
Złącze IR	IR In/Out	
Złącze USB	USB2.0(DC5V, 500mA) (USB Media Player) × 2	
Gniazdo karty Micro SD	Micro SD	
Złącze sygnału Wyjście	DisplayPort	
Głośniki	Wewnętrzne: 10W×2 (głośniki stereo)	
Maksymalny rozmiar ekranu	Szer. 1428,48 mm × wys. 803,52 mm / szer. 56,2" × 31,6" wys	
Źródło zasilania	Źródło prądu przemiennego o napięciu 100-240 V, 50/60 Hz, 4 A	
Zużycie energii*	183W (typowe), Tryb czuwania : maksymalnie 0,5W	
Wymiary / waga netto	1462,5 × 837,5 × 93,5 mm / 57,6 × 33,0 × 3,7" (szer. × wys. × głęb.), 27,8kg / 61,2 lbs	
Warunki środowiska	Podczas pracy: Temperatura 0 do 40°C / 32 do 104°F Wilgotność 20 do 80% (bez kondensacji pary wodnej) Składowanie: Temperatura -20 do 60°C / 4 to 140°F Wilgotność 5 do 95% (bez kondensacji pary wodnej)	
Certyfikaty	CE, UKCA, EAC, TÜV-Bauart	

### INFO

\* Nie podłączono żadnych peryferiów USB, a na wejściu audio nie ma aktywnego sygnału.

## DANE TECHNICZNE : ProLite LH7542UHS-B3

Kategoria	75"	
Panel LCD	Technologia paneli	IPS
	Rozmiar	Przekątna: 189 cm / 74,5"
	Wielkość plamki	0,429 mm w poziomie × 0,429 mm w pionie
	Jasność	500cd/m <sup>2</sup> (Typowy)
	Współczynnik kontrastu	1400 : 1 (Typowy)
	Kąt widzenia	Poziomej: po 178 stopni, pionowej: po 178 stopni (Typowy)
	Czas reakcji	8ms (Typowy: gray - gray)
Liczba wyświetlanych kolorów	Okolo 1,07 miliarda	
Częstotliwość synchronizacji	DVI: Poziomej: 30,0 - 80,0 kHz, pionowej: 50 - 75 Hz HDMI/DisplayPort: Poziomej: 30,0 - 135,0 kHz, pionowej: 50 - 75 Hz	
Natywna rozdzielczość	3840 × 2160, 8,3 megapikseli	
Maksymalna obsługiwana rozdzielczość	DVI: 1920 × 1080 60Hz HDMI/DisplayPort: 3840 × 2160 60Hz	
Złącze sygnału wejściowego	DVI-I, HDMI × 3, DisplayPort	
Złącze sygnału wejściowego audio	ø 3,5 mm mini jack (Stereo)	
LAN	RJ45	
Port szeregowy	RS-232C In/Out ø 2,5 mm sub-mini jack	
Standard Plug & Play	VESA DDC2B™	
Sygnal wejściowy wizji	Cyfrowy: Zgodny z DVI (Digital Visual Interface standard wersja.1.0) Cyfrowy: HDMI, DisplayPort	
Sygnal wejściowy audio	Maks. 0,5 Vrms	
Złącze IR	IR In/Out	
Złącze USB	USB2.0(DC5V, 500mA) (USB Media Player) × 2	
Gniazdo karty Micro SD	Micro SD	
Złącze sygnału Wyjście	DisplayPort	
Głośniki	Wewnętrzne: 10W×2 (głośniki stereo)	
Maksymalny rozmiar ekranu	Szer. 1649,6 mm × wys. 927,9 mm / szer. 64,9" × 36,5" wys	
Źródło zasilania	Źródło prądu przemiennego o napięciu 100-240 V, 50/60 Hz, 4,1 A	
Zużycie energii*	255W (typowe), Tryb czuwania : maksymalnie 0,5W	
Wymiary / waga netto	1683,5 × 961,5 × 95,5 mm / 66,3 × 37,9 × 3,7" (szer. × wys. × głęb.), 36,8kg / 81,1 lbs	
Warunki środowiska	Podczas pracy: Temperatura 0 do 40°C / 32 do 104°F Wilgotność 20 do 80% (bez kondensacji pary wodnej) Składowanie: Temperatura -20 do 60°C / 4 to 140°F Wilgotność 5 do 95% (bez kondensacji pary wodnej)	
Certyfikaty	CE, UKCA, EAC, TÜV-Bauart	

**INFO** \* Nie podłączono żadnych peryferiów USB, a na wejściu audio nie ma aktywnego sygnału.



## DANE TECHNICZNE : ProLite LH8642UHS-B3

Kategoria	86"	
Panel LCD	Technologia paneli	IPS
	Rozmiar	Przekątna: 217 cm / 85,6"
	Wielkość plamki	0,4935 mm w poziomie × 0,4935 mm w pionie
	Jasność	500cd/m <sup>2</sup> (Typowy)
	Współczynnik kontrastu	1200 : 1 (Typowy)
	Kąt widzenia	Poziomej: po 178 stopni, pionowej: po 178 stopni (Typowy)
	Czas reakcji	8ms (Typowy: gray - gray)
Liczba wyświetlanych kolorów	Okolo 1,07 miliarda	
Częstotliwość synchronizacji	DVI: Poziomej: 30,0 - 80,0 kHz, pionowej: 50 - 75 Hz HDMI/DisplayPort: Poziomej: 30,0 - 135,0 kHz, pionowej: 50 - 75 Hz	
Natywna rozdzielczość	3840 × 2160, 8,3 megapikseli	
Maksymalna obsługiwana rozdzielczość	DVI: 1920 × 1080 60Hz HDMI/DisplayPort: 3840 × 2160 60Hz	
Złącze sygnału wejściowego	DVI-I, HDMI × 3, DisplayPort	
Złącze sygnału wejściowego audio	ø 3,5 mm mini jack (Stereo)	
LAN	RJ45	
Port szeregowy	RS-232C In/Out ø 2,5 mm sub-mini jack	
Standard Plug & Play	VESA DDC2B™	
Sygnał wejściowy wizji	Cyfrowy: Zgodny z DVI (Digital Visual Interface standard wersja.1.0) Cyfrowy: HDMI, DisplayPort	
Sygnał wejściowy audio	Maks. 0,5 Vrms	
Złącze IR	IR In/Out	
Złącze USB	USB2.0(DC5V, 500mA) (USB Media Player) × 2	
Gniazdo karty Micro SD	Micro SD	
Złącze sygnału Wyjście	DisplayPort	
Głośniki	Wewnętrzne: 10W×2 (głośniki stereo)	
Maksymalny rozmiar ekranu	Szer. 1895,0 mm × wys. 1066,9 mm / szer. 74,6" × 42,0" wys	
Źródło zasilania	Źródło prądu przemiennego o napięciu 100-240 V, 50/60 Hz, 7 A	
Zużycie energii*	444W (typowe), Tryb czuwania : maksymalnie 0,5W	
Wymiary / waga netto	1929,0 × 1100,0 × 95,5 mm / 75,9 × 43,3 × 3,7" (szer. × wys. × głęb.), 49,5kg / 109,1 lbs	
Warunki środowiska	Podczas pracy: Temperatura 0 do 40°C / 32 do 104°F Wilgotność 20 do 80% (bez kondensacji pary wodnej) Skladowanie: Temperatura -20 do 60°C / 4 to 140°F Wilgotność 5 do 95% (bez kondensacji pary wodnej)	
Certyfikaty	CE, UKCA, EAC, TÜV-Bauart	

### INFO

\* Nie podłączono żadnych peryferiów USB, a na wejściu audio nie ma aktywnego sygnału.

## WYMIARY : ProLite LH6542UHS

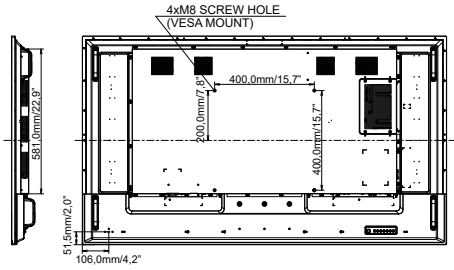
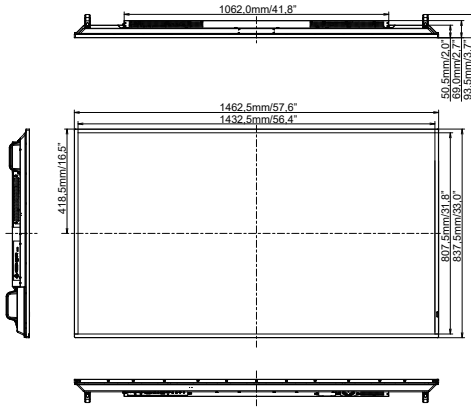

## WYMIARY : ProLite LH7542UHS

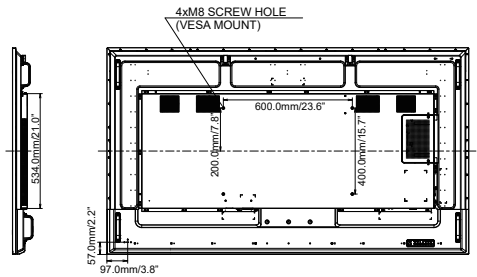
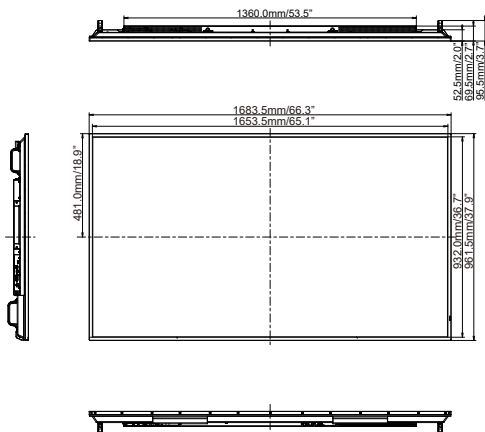

## WYMIARY : ProLite LH8642UHS

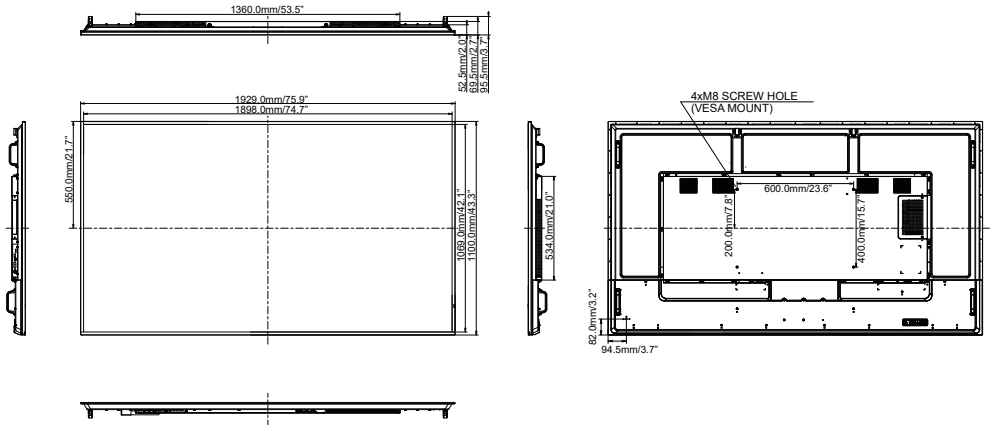

## SYNCHRONIZACJA

Timing		fH(kHz)	fV(Hz)	Dot clock (MHz)	VGA(via DVI)	DVI	HDMI1	HDMI2	HDMI3	DisplayPort
VESA	VGA 640x480	31,5	60,0	25,175	○	○	○	○	○	○
	SVGA 800x600	37,9	60,0	40,000	○	○	○	○	○	○
	XGA 1024x768	48,4	60,0	65,000	○	○	○	○	○	○
	WXGA 1280x768	47,8	60,0	79,500	○	○	○	○	○	○
	QVGA 1280x960	60,0	60,0	108,000	○	○	○	○	○	○
	SXGA 1280x1024	64,0	60,0	108,000	○	○	○	○	○	○
	HD FWXGA 1366x768	47,7	60,0	85,500	○	○	○	○	○	○
	CVT 1400x900	55,9	60,0	106,500	○	○	○	○	○	○
	WSXGA 1680x1050	65,3	60,0	146,250	○	○	○	○	○	○
	FHD 1920x1080	67,5	60,0	148,500	○	○	○	○	○	○
4K 3840x2160	67,5	30,0	297,000							
	135,0	60,0	594,000							
IBM	720x400	31,5	70,0	28,320	○	○				○
SD	NTSC-M	15,7	60,0	13,500						
	NTSC-J	15,7	60,0	13,500						
	PAL-BDGH1	15,7	60,0	13,500						
	480i	60Hz	15,7	60,0	13,500		○	○	○	○
	576i	50Hz	15,6	50,0	13,500		○	○	○	○
	480p	60Hz	31,5	60,0	27,000		○	○	○	○
HD	720p	50Hz	37,5	50,0	74,250		○	○	○	○
		60Hz	45,0	60,0	74,250		○	○	○	○
	1080i	50Hz	28,1	50,0	74,250		○	○	○	○
		60Hz	33,8	60,0	74,250		○	○	○	○
	1080p	50Hz	56,3	50,0	148,500		○	○	○	○
		60Hz	67,5	60,0	148,500		○	○	○	○

\* ○ oznacza obsługę synchronizacji.