

# MODE D'EMPLOI

# *ProLite*

## LCD Monitor

*ProLite TF2438MSC*  
*ProLite TF2238MSC*

FRANÇAIS

Merci d'avoir choisi le moniteur LCD iiyama. Ce petit manuel contient toutes les informations nécessaires à l'utilisation du moniteur. Prière de le lire attentivement avant d'allumer le moniteur. Conserver ce manuel pour toute référence ultérieure.

## DECLARATION DE CONFORMITE AU MARQUAGE CE

Ce moniteur LCD est conforme aux spécifications des directives CE/UE 2014/30/UE, aux directives EMC, les basses tensions 2014/35/UE, directives ErP 2009/125/CE et directives RoHS 2011/65/UE.

La sensibilité électromagnétique a été choisie à un niveau permettant une utilisation correcte en milieu résidentiel, bureaux et locaux d'industrie légère et d'entreprises de petite taille, à l'intérieur aussi bien qu'à l'extérieur des immeubles. Tout lieu d'utilisation devra se caractériser par sa connexion à un système public d'alimentation électrique basse tension.

IYAMA CORPORATION: Wijkmeerstraat 8, 2131 HA Hoofddorp, The Netherlands

Modèle No. : PL2438M, PL2238M



Nous recommandons le recyclage des produits usagés. Contacter votre revendeur ou le support iiyama. Des informations sur le recyclages sont disponibles sur le site Internet : <https://iiyama.com>.

- Nous nous réservons le droit de modifier les caractéristiques de nos produits sans préavis.
- Toutes les marques de fabrique utilisées dans ce mode d'emploi appartiennent à leurs propriétaires respectifs.
- Numéro d'enregistrement EPREL TF2438MSC-B1 : 1512520, TF2238MSC-B1 : 1518603

# TABLE DES MATIERES

POUR VOTRE SECURITE.....	1
CONSIGNES DE SECURITE.....	1
REMARQUES SUR LES ECRANS A CRISTAUX LIQUIDES (LCD)...	3
SERVICE CLIENT.....	3
ENTRETIEN.....	4
AVANT D'UTILISER LE MONITEUR.....	5
FONCTIONS.....	5
VÉRIFICATION DU CONTENU DE L'EMBALLAGE.....	5
INSTALLATION.....	6
COMMANDES ET CONNECTEURS.....	8
CONNEXION DE VOTRE MONITEUR : ProLite TF2438MSC.....	9
CONNEXION DE VOTRE MONITEUR : ProLite TF2238MSC.....	10
MISE EN ROUTE DE L'ORDINATEUR.....	12
UTILISATION DU MONITEUR.....	14
MENU DES PARAMÈTRES DE RÉGLAGE.....	15
SYSTÈME VEILLE.....	22
DEPANNAGE.....	23
INFORMATIONS DE RECYCLAGE.....	24
ANNEXE.....	25
CARACTÉRISTIQUES TECHNIQUES : ProLite TF2438MSC-B1 ..	25
CARACTÉRISTIQUES TECHNIQUES : ProLite TF2238MSC-B1 ..	26
DIMENSIONS : ProLite TF2438MSC.....	27
DIMENSIONS : ProLite TF2238MSC.....	27
FRÉQUENCES DE SYNCHRONISATION.....	28

# POUR VOTRE SECURITE

## CONSIGNES DE SECURITE

### AVERTISSEMENT

#### **MISE HORS TENSION DU MONITEUR EN CAS DE FONCTIONNEMENT ANORMAL**

En cas de phénomène anormal tel que de la fumée, des bruits étranges ou de la vapeur, débranchez le moniteur et contactez immédiatement votre revendeur ou le service technique iiyama. Tout autre utilisation peut être dangereuse et peut engendrer un incendie ou un choc électrique.

#### **NE JAMAIS OUVRIR LE BOITIER**

Ce moniteur contient des circuits haute-tension. La dépose du boîtier peut vous exposer à des risques d'incendie ou de chocs électriques.

#### **NE PAS INTRODUIRE D'OBJETS DANS LE MONITEUR**

N'insérez pas d'objets solides ou liquides tel que de l'eau à l'intérieur du moniteur. En cas d'accident, débranchez votre moniteur immédiatement et contactez votre revendeur ou le service technique iiyama. L'utilisation du moniteur avec un objet logé à l'intérieur peut engendrer un incendie, un choc électrique ou des dommages.

#### **INSTALLER LE MONITEUR SUR UNE SURFACE PLANE ET STABLE**

Le moniteur peut blesser quelqu'un s'il tombe ou s'il est lancé.

#### **NE PAS UTILISER SON MONITEUR PRES DE L'EAU**

N'utilisez pas le moniteur à proximité d'un point d'eau pour éviter les éclaboussures, ou si de l'eau a été répandue dessus cela peut engendrer un incendie ou un choc électrique.

#### **UTILISER LA TENSION SECTEUR SPECIFIEE**

Assurez-vous que le moniteur fonctionne à la tension d'alimentation secteur spécifiée. L'utilisation d'une tension incorrecte occasionnera un mal fonctionnement et peut engendrer un incendie ou un choc électrique.

#### **UTILISATION DE L'ADAPTATEUR SECTEUR ET DE SES ACCESSOIRES**

Lorsque vous utilisez un adaptateur secteur non fourni en standard, cela peut générer de la fumée car le voltage ou la polarité serait différente du modèle initial.

#### **NE PAS DEMONTER L'ADAPTATEUR SECTEUR**

Démonter l'adaptateur secteur peut vous exposer à un incendie ou bien un choc électrique.

#### **PROTECTION DES CABLES**

Ne pas tirer ou plier l'adaptateur secteur, le câble secteur, et le câble vidéo. Ne pas placer le moniteur ou tout autre objet lourd, sur les câbles. En cas de dommage, les câbles peuvent entraîner un incendie ou un choc électrique.

#### **CONDITIONS CLIMATIQUES DEFAVORABLES**

Il est conseillé de ne pas utiliser le moniteur pendant un orage violent en raison des coupures répétées de courant pouvant entraîner des malfunctions. Il est également conseillé de ne pas toucher à la prise électrique dans ces conditions car elles peuvent engendrer des chocs électriques.

## ATTENTION

### INSTALLATION

Pour prévenir les risques d'incendie, de chocs électriques ou de dommages, installez votre moniteur à l'abri de variations brutales de températures et évitez les endroits humides, poussiéreux ou enfumés. Vous devrez également éviter d'exposer votre moniteur directement au soleil ou tout autre source lumineuse.

### NE PAS PLACER LE MONITEUR DANS UNE POSITION DANGEREUSE

Le moniteur peut basculer et causer des blessures s'il n'est pas convenablement installé. Vous devez également vous assurer de ne pas placer d'objets lourds sur le moniteur, et qu'aucun câble ne soient accessibles à des enfants qui pourraient les tirer et se blesser avec.

### MAINTENIR UNE BONNE VENTILATION

Le moniteur est équipé de fentes de ventilation. Veuillez à ne pas couvrir les fentes ou placer un objet trop proche afin d'éviter tout risque d'incendie. Pour assurer une circulation d'air suffisante, installer le moniteur à 10cm environ du mur. En enlevant le pied, les slots de ventilation à l'arrière du moniteur peuvent se bloquer. Ceci peut entraîner une surchauffe et provoquer un feu ou des dommages. Assurez-vous de bien laisser assez de ventilation en enlevant le pied. L'utilisation du moniteur lorsque celui-ci est posé sur sa partie avant, arrière ou retourné ou bien sur un tapis ou un matériau mou peut également entraîner des dommages.

### DECONNECTEZ LES CABLES LORSQUE VOUS DEPLACEZ LE MONITEUR

Avant de déplacer le moniteur, désactivez le commutateur de mise sous tension, débranchez le moniteur et assurez-vous que le câble vidéo est déconnecté. Si vous ne le déconnectez pas, cela peut engendrer un incendie et un choc électrique.

### DEBRANCHEZ LE MONITEUR

Afin d'éviter les accidents, nous vous recommandons de débrancher votre moniteur s'il n'est pas utilisé pendant une longue période.

### TOUJOURS DEBRANCHER LE MONITEUR EN TIRANT SUR LA PRISE

Débrancher le câble d'alimentation ou le câble de signal en tirant sur la prise. Ne jamais tirer le câble par le cordon car cela peut engendrer un incendie ou un choc électrique.

### NE TOUCHEZ PAS LA PRISE AVEC DES MAINS HUMIDES

Si vous tirez ou insérez la prise avec des mains humides, vous risquez un choc électrique.

### LORS DE L'INSTALLATION DU MONITEUR SUR VOTRE ORDINATEUR

Assurez-vous que l'ordinateur soit suffisamment robuste pour supporter le poids car cela pourrait engendrer des dommages à votre ordinateur.

### REMARQUE POUR UN USAGE 24/7

Ce produit n'est pas spécifiquement conçu pour une utilisation 24/7 dans n'importe quel environnement.

### N'UTILISEZ PAS D'ALCOOL OU DE DÉSINFECTANTS SUR LE MONITEUR

Ne vaporisez pas d'alcool ou de désinfectants directement sur le moniteur et ne les utilisez pas à proximité de celui-ci. De même, n'essuyez pas le moniteur avec un chiffon ou une lingette contenant de l'alcool ou des désinfectants. Ils peuvent entraîner une décoloration, une détérioration ou des fissures du boîtier, endommager le traitement de surface du panneau tactile et détériorer les composants.

## AUTRES

### RECOMMANDATIONS D'USAGE

Pour prévenir toute fatigue visuelle, n'utilisez pas le moniteur à contre-jour ou dans une pièce sombre. Pour un confort et une vision optimum, positionnez l'écran juste au dessous du niveau des yeux et à une distance de 40 à 60 cm (16 à 24 pouces). En cas d'utilisation prolongée du moniteur, il est recommandé de respecter une pause de 10 minutes par heure car la lecture continue de l'écran peut entraîner une fatigue de l'oeil.

## REMARQUES SUR LES ECRANS A CRISTAUX LIQUIDES (LCD)

Les symptômes suivants n'indiquent pas qu'il y a un problème, c'est normal:

### NOTEZ

- Quand vous allumez le LCD pour la première fois, l'image peut être mal cadrée à l'écran suivant le type d'ordinateur que vous utilisez. Dans ce cas ajuster l'image correctement.
- La luminosité peut être légèrement inégale selon la configuration de bureau utilisée.
- En raison de la nature de l'écran LCD, une image rémanente de la précédente vue peut subsister après un nouvel affichage, si la même image a été affichée pendant des heures. Dans ce cas, l'affichage est rétabli lentement en changeant d'image ou en éteignant l'écran pendant des heures.

## SERVICE CLIENT

### NOTEZ

- Si vous devez retourner votre matériel et que vous ne possédez plus votre emballage d'origine, merci de contacter votre revendeur ou le service après-vente d'Iiyama pour conseil ou pour remplacer l'emballage.

## ENTRETIEN

### AVERTISSEMENT

- Si vous renversez n'importe quel objet solide ou liquide tel que de l'eau à l'intérieur du moniteur, débranchez immédiatement le câble d'alimentation et contactez votre revendeur ou le service technique iiyama.
- Pour des raisons de sécurité, éteindre et débrancher le moniteur avant de le nettoyer.

### ATTENTION

- Ne vaporisez pas d'alcool ou de désinfectants directement sur le moniteur et ne les utilisez pas à proximité de celui-ci. De même, n'essuyez pas le moniteur avec un chiffon ou une lingette contenant de l'alcool ou des désinfectants. Ils peuvent entraîner une décoloration, une détérioration ou des fissures du boîtier, endommager le traitement de surface du panneau tactile et détériorer les composants.
- Pour éviter d'endommager le moniteur (panneau tactile, boîtier, bornes de connexion) ou les accessoires, n'utilisez jamais les solvants puissants ou les lingettes de nettoyage suivants. Ils peuvent entraîner une décoloration, une détérioration ou des fissures du boîtier, endommager le traitement de surface du panneau tactile et détériorer les composants.

Benzine	Eau hypochloreuse
Diluant	Solvants acides ou alcalins
Alcool	Cire
Eau de Javel	Abrasifs
Peroxyde	Nettoyant pour matériel de bureau
Acétone	Nettoyant pour vitres
Chlorure de méthylène	Papier de soie
Toluène	Mouchoir humide
Ammoniaque	Chiffon chimique
Solution d'hypochlorite de sodium (Eau de Javel)	Papier de nettoyage
	etc.

### NOTEZ

- Ne pas gratter ou frotter l'écran à l'aide d'un objet dur afin de ne pas endommager le panneau tactile.
- Ne laissez pas le panneau tactile mouillé. Si des gouttelettes d'eau ou d'autres liquides se déposent sur l'écran, essuyez-le immédiatement avec un chiffon doux et sec. Si l'eau reste sur le panneau tactile, il risque de se décolorer ou de se tacher. De plus, si de l'humidité pénètre à l'intérieur du moniteur, cela peut l'endommager.
- Le contact du boîtier avec un produit en caoutchouc ou en plastique pendant longtemps peut dégrader ou écailler sa peinture.

### Entretien régulier

Essuyez délicatement le boîtier avec un chiffon doux, sec et propre. Si votre moniteur est particulièrement sale, imbibe le chiffon d'un détergent doux dilué dans de l'eau, essorez-le bien, puis éliminez la saleté. Essuyez ensuite immédiatement avec un chiffon doux et sec.

### Désinfection à l'alcool

La désinfection à l'alcool peut provoquer une décoloration, une détérioration ou des fissures du boîtier, endommager le traitement de surface du panneau tactile et détériorer les composants. Nous vous recommandons plutôt de vous désinfecter les mains à distance de l'écran, avant et après son utilisation.

Si vous devez absolument désinfecter le moniteur avec de l'alcool, veuillez d'abord prendre connaissance des avertissements et des attentions mentionnés ci-dessus. Évitez également les désinfections fréquentes à l'alcool.

# AVANT D'UTILISER LE MONITEUR

## FONCTIONS

- ◆ Résolutions prises en charge jusqu'à 1920 × 1080
- ◆ Contraste élevé 1000:1 (Typique) / Luminosité 600cd/m<sup>2</sup> (Typique), 525cd/m<sup>2</sup> (Avec Ecran tactile)
- ◆ Lissage numérique des caractères
- ◆ Haut-parleurs stéréo  
2 haut-parleurs stéréo 2 W
- ◆ Système de Veille
- ◆ Conforme au standard de montage VESA (100mm x 100mm)
- ◆ Conforme au standard de IPX1 (Seulement la face avant)

## VÉRIFICATION DU CONTENU DE L'EMBALLAGE

Les accessoires suivants sont inclus dans votre emballage. Vérifiez qu'ils sont inclus avec le moniteur. En cas d'élément absent ou endommagé, veuillez contacter votre revendeur local iiyama ou le bureau régional iiyama.

- |                         |                     |                             |
|-------------------------|---------------------|-----------------------------|
| ■ Câble d'alimentation* | ■ Câble HDMI        | ■ Câble USB                 |
| ■ Cache-câble           | ■ Guide de sécurité | ■ Guide de démarrage rapide |

**ATTENTION** \* Toutes les garanties sont annulées en cas de problèmes ou de dommages causés par un câble d'alimentation non fourni par iiyama.  
Un câble secteur supérieur ou égal à la Norme H05VVf, 3G, 0,75 mm<sup>2</sup> doit être utilisé.



## INSTALLATION

### ATTENTION

- Avant d'installer, assurez-vous que le mural ou boîtier intégré est assez solide pour supporter le poids de l'écran et les accessoires de montage.

### < MONTAGE MURAL OU BOÎTIER INTÉGRÉ >

### ATTENTION

Quand vous faites du montage mural ou boîtier intégré, tenant compte de l'épaisseur de la base de montage, serrer les vis M4 (4 pièces) avec une longueur de 7 ou 9mm\*(Trous de montage VESA) pour serrer le moniteur. Si vous utilisez une vis de taille supérieure, un choc ou un dommage électrique peut se produire car il peut toucher certaines pièces électriques à l'intérieur du moniteur.

\* L=7mm : ProLite TF2238MSC

L=9mm : ProLite TF2438MSC

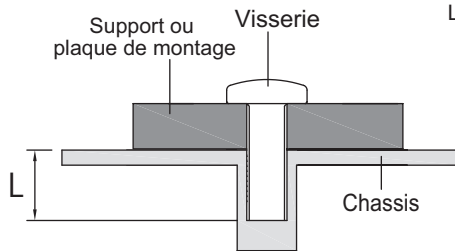

### < ÉQUIPEMENT INTÉGRÉ >

### ATTENTION

Ce produit n'a pas été conçu pour être utilisé dans un environnement à haute température.

Si le produit est placé dans un boîtier externe, vous devez assurer une ventilation suffisante pour maintenir la température adéquate à la spécification du produit.

## < ROTATION DE L' IMAGE >

Il a été conçu pour être utilisé dans les deux modes d'affichage "Paysage" et "Portrait".  
Pour utiliser le mode "Portrait", vous aurez besoin d'une carte vidéo adaptée.

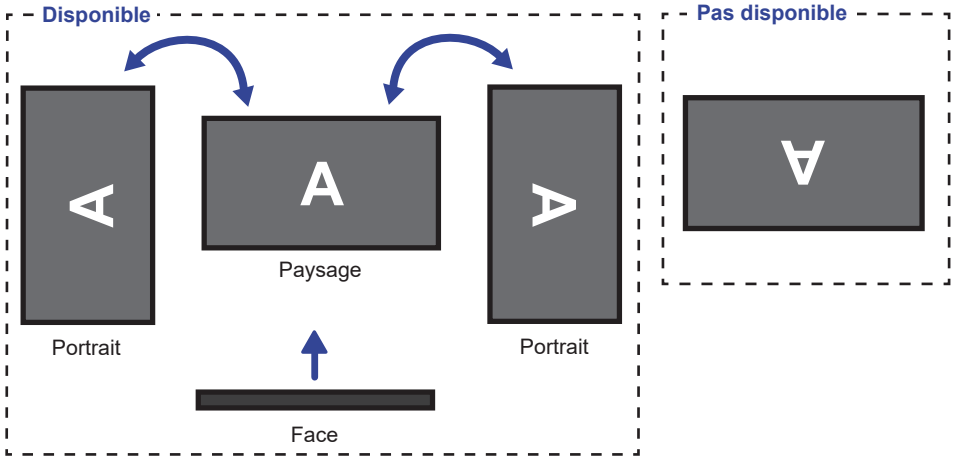

## COMMANDES ET CONNECTEURS

<Façade>

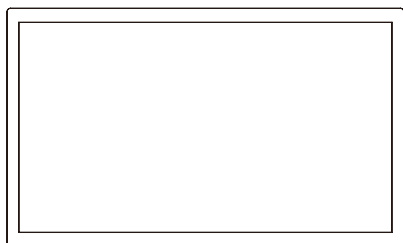

### ● ProLite TF2438MSC

<Arrière>

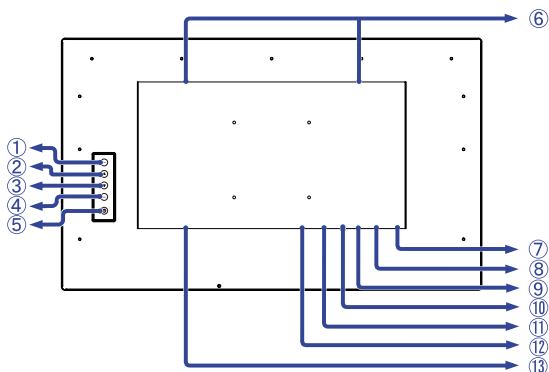

- ① Touche Menu, (MENU)
- ② Touche Défilement haut / Eco ( △ )
- ③ Touche Défilement vers le bas / Volume ( ▽ )
- ④ Enter / Sélection d'entrée ( ENTER )
- ⑤ Commutateur d'alimentation ( ⏻ )
- ⑥ Haut-parleurs
- ⑦ Voyant d'alimentation

#### NOTEZ

Bleu : Fonctionnement normal  
Orange : Mode veille

### ● ProLite TF2238MSC

<Arrière>

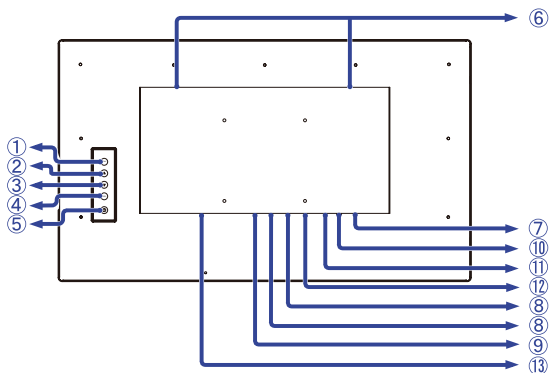

- ⑧ Connecteur USB en aval (USB3,2 Gen 1: 5Gbps, 5V, 900mA)
- ⑨ Connecteur USB en amont (PC USB)
- ⑩ Prise Casque (EARPHONE)

#### NOTEZ

Le bon fonctionnement des appareils externes connectés autres que les casques n'est pas garanti.

- ⑪ Connecteur de HDMI (HDMI)
- ⑫ Connecteur de DisplayPort (DP)
- ⑬ Connecteur d'alimentation secteur ( ~ : Courant alternative ) ( AC IN )

## CONNEXION DE VOTRE MONITEUR : ProLite TF2438MSC

- ① Assurez-vous que l'ordinateur et le moniteur sont éteints.
- ② Connectez l'ordinateur au moniteur avec le câble de signal.
- ③ Branchez l'ordinateur au moniteur à l'aide du câble USB.
- ④ Connectez d'abord le câble d'alimentation au moniteur puis sur la prise électrique.
- ⑤ Allumez votre écran et votre ordinateur.

### NOTEZ

- Assurez-vous que l'installation du bâtiment dispose d'un disjoncteur de 120 / 240V, 20A (maximum).
- Le câble de signal utilisé pour la connexion de l'ordinateur et du moniteur peut varier en fonction du type d'ordinateur utilisé. Une connexion incorrecte peut endommager sérieusement le moniteur et l'ordinateur. Le câble fourni avec le moniteur est un connecteur au standard. Si un câble spécial est requis, veuillez contacter votre revendeur local iiyama ou le bureau régional iiyama.
- Le matériel connectable de Type A doit être connecté à la Prise de Terre.
- La prise doit être installée à proximité de l'équipement avec une accessibilité facile.
- Une utilisation excessive du son via le casque/ou autres écouteurs peut entraîner des dégâts voire la perte de l'ouïe.
- Lorsque vous mettez l'appareil en marche, ne le faites pas en touchant la surface de l'écran tactile avec la main. L'écran tactile pourrait mal fonctionner.

[Exemple de connexion]

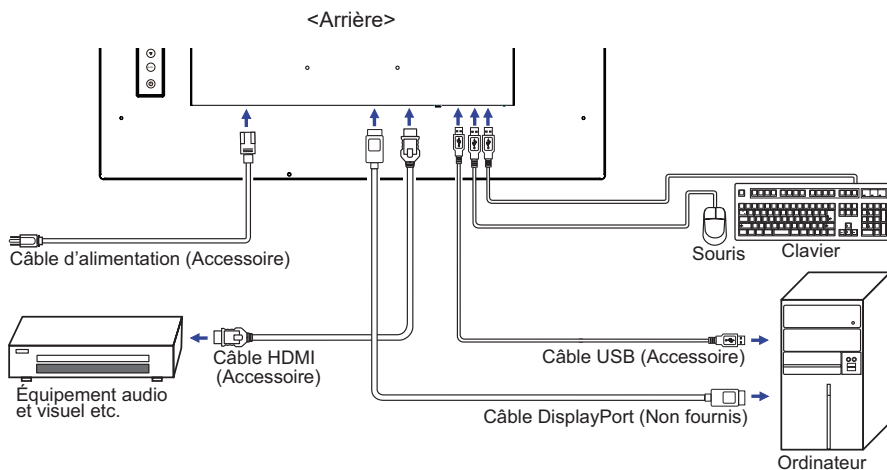

## CONNEXION DE VOTRE MONITEUR : ProLite TF2238MSC

- ① Assurez-vous que l'ordinateur et le moniteur sont éteints.
- ② Connectez l'ordinateur au moniteur avec le câble de signal.
- ③ Branchez l'ordinateur au moniteur à l'aide le câble USB.
- ④ Connectez d'abord le câble d'alimentation au moniteur puis sur la prise électrique.
- ⑤ Allumez votre écran et votre ordinateur.

### NOTEZ

- Assurez-vous que l'installation du bâtiment dispose d'un disjoncteur de 120 / 240V, 20A (maximum).
- Le câble de signal utilisé pour la connexion de l'ordinateur et du moniteur peut varier en fonction du type d'ordinateur utilisé. Une connexion incorrecte peut endommager sérieusement le moniteur et l'ordinateur. Le câble fourni avec le moniteur est un connecteur au standard. Si un câble spécial est requis, veuillez contacter votre revendeur local iiyama ou le bureau régional iiyama.
- Le matériel connectable de Type A doit être connecté à la Prise de Terre.
- La prise doit être installée à proximité de l'équipement avec une accessibilité facile.
- Une utilisation excessive du son via le casque/ou autres écouteurs peut entraîner des dégâts voire la perte de l'ouïe.
- Lorsque vous mettez l'appareil en marche, ne le faites pas en touchant la surface de l'écran tactile avec la main. L'écran tactile pourrait mal fonctionner.

[Exemple de connexion]

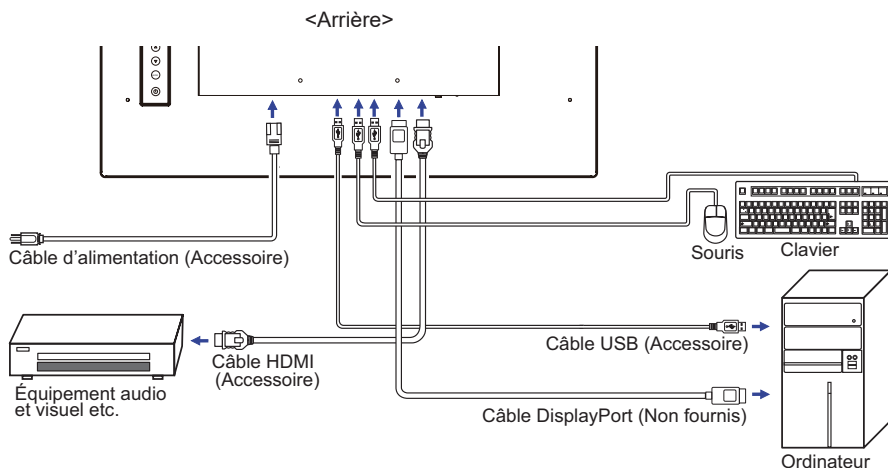

## [Montage et démontage du Cache-câble]

Placez d'abord un morceau de tissu doux sur la table pour éviter que le moniteur soit rayé. Placez le moniteur à plat sur la table, face vers le bas.

### < Installation >

① Enlever le vis du moniteur comme indiqué à l'étape 1.

Étape 1

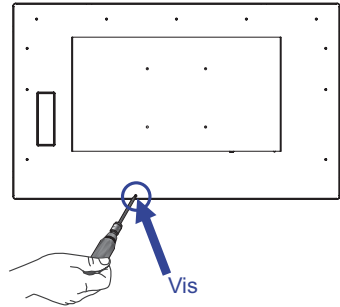

② Connecter les câbles, comme indiqué à l'étape 2, placez le capot cache-câble et fixez fermement avec les vis.

Étape 2

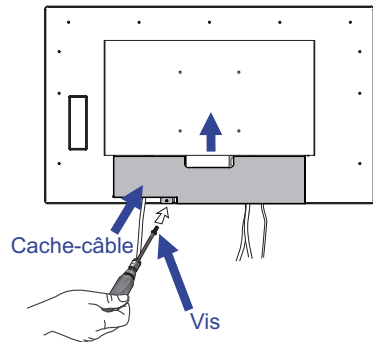

### < Démontage >

① Retirer les vis et le cache-câbles, comme décrit dans l'étape 3.

Étape 3

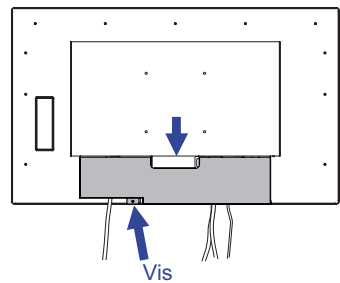

## MISE EN ROUTE DE L'ORDINATEUR

### ■ Fréquences du signal

Passez aux fréquences souhaités détaillées à la page 28 "FRÉQUENCES DE SYNCHRONISATION".

### ■ Systèmes d'exploitation compatibles tactile

	Souris	Digitaliseur	Les gestes*
Windows8/8.1/10/11	×	○	○
Windows7	×	○	○
Windows Vista	×	○	×
Windows XP	○	×	×
Mac OS/OS X	×	×	×
Linux	△	×	×
Android	×	×	×
Les fonctions	Click Copie Double click	Scintillement Aperçu visuel	Digitaliseur Appuyer et taper, Rotation, Zoom avant/ arrière

Autres versions du système d'exploitation qui ne figurent pas ici ne sont pas supportées.

○ : Compatible × : Non compatible

△ : Dépend de la prise en charge de Linux à partir de la version du système d'exploitation

\* Les gestes peuvent être supportées par des applications spécifiques.

■ Appuyez sur Paramètres d'entrée en mode double écran.

- ① Connectez d'abord le moniteur principal à l'ordinateur.  
Définissez le Panneau de configuration > Matériel et audio > Paramètres du Tablet PC > Affichage > Configuration.

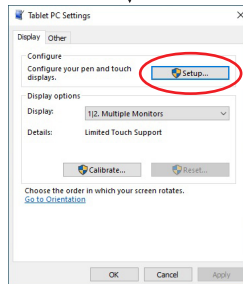
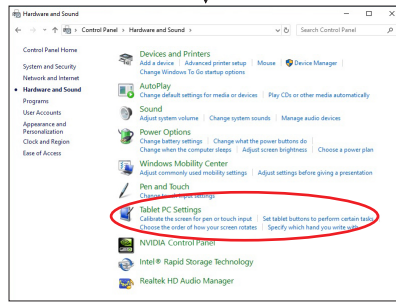
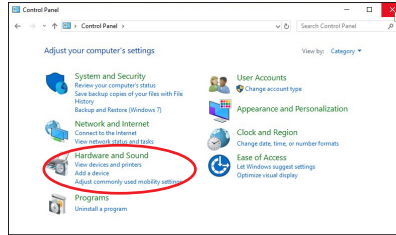

Le message suivant apparaîtra à l'écran. Veuillez suivre les instructions.

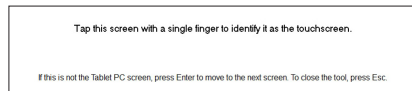

- ② Après le réglage du premier moniteur, connectez un deuxième moniteur et effectuez la configuration de la même manière que pour le premier.

**NOTEZ**

Les moniteurs fonctionnent en mode double écran, le contrôle tactile n'est pas pris en charge sur deux moniteurs en même temps.

Le contrôle tactile ne peut être effectué que sur un seul moniteur.



# UTILISATION DU MONITEUR

Le LCD iiyama est réglé à l'usine avec une fréquence de synchronisation figurant à la page 28 afin de donner la meilleure image. Vous pouvez également ajuster la position de l'image comme vous le souhaitez en suivant le mode opératoire ci-dessous.

- ① Appuyez la touche **MENU** pour afficher les réglages à l'écran. Des pages additionnelles au Menu peuvent être visualisées en utilisant les touches ▲ / ▼.



- ② Sélectionnez la page de menu où se trouve l'icône de l'ajustement désiré. Appuyez la touche **ENTER**. Utilisez ensuite les touches ▲ / ▼ pour mettre en surbrillance l'icône du réglage souhaité.
- ③ Appuyez la touche **ENTER** à nouveau. Utilisez ensuite les touches ▲ / ▼ pour effectuer les ajustements ou réglages appropriés.
- ④ Appuyez la touche **MENU** pour quitter le menu, et les réglages que vous venez de faire seront automatiquement enregistrés.

Par exemple, pour corriger la position verticale OSD, sélectionnez l'élément OSD d'image du Menu, puis appuyez la touche **ENTER**. Puis, sélectionnez Position V. en utilisant les touches ▲ / ▼.

Appuyez la touche **ENTER** à nouveau. Utilisez ensuite les touches ▲ / ▼ pour corriger la position verticale OSD. La position verticale OSD de l'image entière doit changer pendant que vous effectuez l'opération.

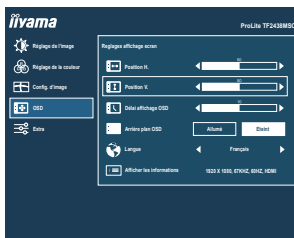

Appuyez la touche **MENU** pour finir et les modifications sont enregistrées en mémoire.

## NOTEZ

- Lorsque l'utilisation des touches est abandonnée pendant l'ajustement, la fenêtre OSD disparaît après le délai défini pour la Interruption OSD. La touche **MENU** peut également être utilisée pour fermer rapidement la fenêtre OSD.
- Les données de réglage sont automatiquement enregistrées en mémoire lorsque la fenêtre OSD disparaît. Évitez d'éteindre le moniteur pendant l'utilisation du Menu.
- Tous les ajustements n'ont qu'un seul réglage qui s'applique sur toutes les fréquences de signal.

# MENU DES PARAMÈTRES DE RÉGLAGE



## Réglage de l'image Picture Adjust

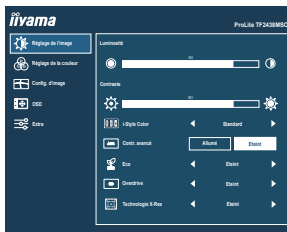

Ajustement	Problème / Option		Touche correspondante
Luminosité *1,2 Brightness	Trop sombre Trop clair		← ▲ ← ▼
Contraste *1 Contrast	Trop terne Trop intense		← ▲ ← ▼
i-Style Color *1,2,3 i-Style Color	Eteint Off	Revenir aux réglages de base en ajustant les couleurs, hormis la couleur i-Style.	
	Standard Standard	Pour l'environnement de fenêtre général et le réglage par défaut du moniteur.	
	Jeux Game	Pour l'environnement de jeu de PC.	
	Cinéma Cinema	Pour l'environnement de film et de vidéo.	
	Paysage Scenery	Pour l'affichage d'images de paysage en extérieur.	
Contr. avancé *1 Adv. Contrast	Allumé On	Augmentation du Réglage de Ratio de Contraste.	
	Eteint Off	Ratio de Contraste Typique.	
Eco *1 Eco	Eteint Off	Normal	
	Mode1 Mode1	La luminosité du back-light (Retro éclairage) est réduite.	
	Mode2 Mode2	La luminosité du back-light (Retro éclairage) est réduite plus qu'en Mode1.	
	Mode3 Mode3	La luminosité du back-light (Retro éclairage) est réduite plus qu'en Mode2.	

### NOTEZ

La fonction Contr. avancé ajuste la luminosité de l' image et augmente la ratio de contraste durant les phases d' images animées.  
La Contraste, Luminosité, i-Style Color, Eco, Gamma et Temp. Couleur (Color Temp.) ne peuvent pas être ajustés et sélectionnés lorsque la fonction Contr. avancé est activée.

### Direct



Vous pouvez éviter la page de Menu et afficher directement l'écran de réglage des options par la manipulation suivante.

- Eco : Appuyez la touche ▲ lorsque le Menu n'est pas affiché.

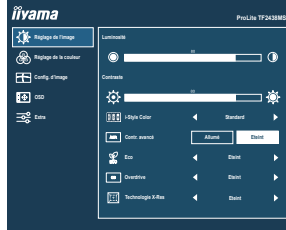

# Réglage de l'image Picture Adjust



Ajustement	Problème / Option		Touche correspondante
Overdrive* <sup>4</sup> Overdrive	Eteint Off / 1 / 2 / 3 / 4 / 5 Il améliorera le temps de réponse de niveau gris du panneau d'affichage à cristaux liquides. Un niveau plus élevé a comme conséquence un plus rapide le temps de réponse.		 
Technologie X-Res X-Res Technology	Eteint Off	Normal	
	Léger Soft	Rehausser les contours de l'image.	
	Moyen Middle	Améliore le bord de l'image plus que l'option Léger.	
	Poussé Hard	Améliore le bord de l'image plus que l'option Moyen.	

- \*<sup>1</sup> La disponibilité de chaque élément dépend de l'élément qui est activé. Voir page 20 Matrice de corrélation de fonctions pour plus de détails.
- \*<sup>2</sup> Ajustez la luminosité quand vous utilisez le moniteur dans une pièce sombre et que vous sentez que l'écran est trop lumineux.
- \*<sup>3</sup> i-Style Color est désactivés lorsque Régl. de lum. bleue a été sélectionné.
- \*<sup>4</sup> Quand l'Overdrive est activé, un certain niveau de conservation d'image sera causé.



## Réglage de la couleur \*1 Color Settings

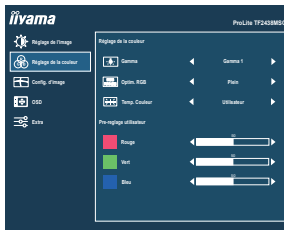



Ajustement	Problème / Option		Touche correspondante						
Gamma *2 Gamma	Gamma1	Gamma 1	Fort contraste						
	Gamma2	Gamma 2	Normal						
	Gamma3	Gamma 3	Sombre						
Optim. RGB RGB Range	Plein	Full	Pour l'affichage de couleurs en pleine échelle						
	Mimite	Limited	Pour l'affichage de couleurs en échelle limitée						
Temp. Couleur *2 Color Temp.	Utilisateur	User	Rouge	Trop faible					
			Vert				Trop fort		
			Bleu						
	Froides	Cool	Couleur froide						
Normal	Normal	Couleur normale							
Chaudes	Warm	Couleur chaude							

\*1 La Réglage de la couleur (Color Settings) sont désactivés lorsque Régl. de lum. bleue a été sélectionné.

\*2 La disponibilité de chaque éléments dépend de l'éléments qui est activé. Voir page 20 Matrice de corrélation de fonctions pour plus de détails.

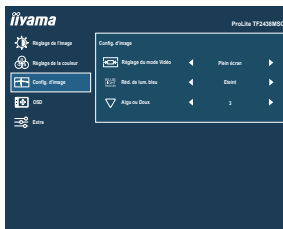
## Config. d'image Image Settings



Ajustement	Problème / Option	Touche correspondante
Réglage du mode Vidéo * <sup>1</sup> Video Mode Adjust	Plein écran <b>Full</b>	Extension de l'affichage.
	Format <b>Aspect</b>	Extension de proportion d'affichage
Réd. de lum. bleu * <sup>2</sup> Blue Light Reducer	Eteint <b>Off</b>	Normal
	Mode1 <b>Mode1</b>	La lumière bleu est réduite.
	Mode2 <b>Mode2</b>	La lumière bleu est réduite plus que dans le Mode 1.
	Mode3 <b>Mode3</b>	La lumière bleu est réduite plus que dans le Mode 2.
Aigu ou Doux * <sup>1</sup> Sharp and Soft	1 2 3 4 5 6	  Vous pouvez changer la qualité de l'image de 1 à 6 (Nette à Lisse). Appuyez la touche ▲ pour changer la qualité de l'image dans l'ordre croissant. Appuyez la touche ▼ pour changer la qualité de l'image dans l'ordre décroissant.

\*<sup>1</sup> Une image peut apparaître au centre de l'écran avec un format de 4:3, 5:4 ou 16:10 Lorsque la résolution vidéo d'entrée est 4:3, 5:4 ou 16:10.

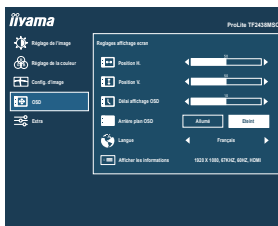

Lorsque la mise à l'échelle de l'affichage est préservée ou que le mode de mise à l'échelle ou l'option de mise à l'échelle est sélectionné sur le GPU, cette fonction est activée.

\*<sup>2</sup> Le Réd. de lum. bleu ne peut pas être activé si les fonctions i-Style Color, Contr. avancé ou Eco est activées.

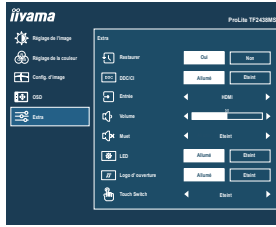

Ajustement	Problème / Option		Touche correspondante	
Position H. OSD Horizontal Position	OSD trop à gauche OSD trop à droite			 
Position V. OSD Vertical Position	OSD trop basse OSD trop haute			 
Délai affichage OSD OSD Time	Vous pouvez régler la durée d'affichage de l'OSD entre 5 et 60 secondes.			 
Arrière plan OSD OSD Background	Allumé <b>On</b>	Le fond d'OSD est rendu transparent.		
	Eteint <b>Off</b>	Renvoyez le fond d'OSD.		
Langue Language	English	Anglais	Česky	Tchèque
	Français	Français	Italiano	Italien
	Deutsch	Allemand	Русский	Russe
	Nederlands	Néerlandais	日本語	Japonais
	Polski	Polonais		
Afficher les informations Display Information	Affiche les informations sur le signal d'entrée actuel de la carte graphique dans votre ordinateur. <b>NOTEZ</b> Consultez le guide d'utilisation de votre carte graphique pour plus d'informations sur le changement de la résolution et de la vitesse de rafraîchissement.			



Ajustement	Problème / Option		Touche correspondante
Restaurer Reset	Oui <b>Yes</b>	Les données préréglées à l'usine sont restaurées.	
	Non <b>No</b>	Retourne au Menu.	
DDC/CI DDC/CI	Allumé <b>On</b>	Le DDC/CI est activé.	
	Eteint <b>Off</b>	Le DDC/CI est éteint.	
Entrée Signal Select <b>Direct</b>	Auto <b>Auto</b>	Choisir l'Entrée du Signal automatiquement.	
	HDMI	Sélectionnez l'entrée Digital (HDMI).	
	DisplayPort	Sélectionnez l'entrée Digital (DisplayPort).	
<b>NOTEZ</b> Lorsque vous sélectionnez le mode "Auto", une seule source disponible sera validé automatiquement. La source d'entrée est fixe, non choisie automatiquement si HDMI et DisplayPort qui sont choisis.			
Volume Volume <b>Direct</b>	Trop faible		
	Trop fort		
Muet Mute <b>Direct</b>	Allumé	Désactive le son temporairement.	
	Eteint	Retourne le volume sonore au niveau précédent.	
LED LED	Allumé <b>On</b>	La Voyant d'alimentation est allumée.	
	Eteint <b>Off</b>	La Voyant d'alimentation est éteinte.	
<b>NOTEZ</b> Eteignez le Voyant d'alimentation si la lumière vous dérange.			
Logo d'ouverture Opening Logo	Allumé <b>On</b>	Le logo Iiyama est affiché lorsque le monitor est allumé.	
	Eteint <b>Off</b>	Le logo Iiyama n'apparaît plus lorsque le moniteur est allumé.	
Touch Switch * Touch Switch	Eteint <b>Off</b>	Contact normal (avec les mains libres ou un stylet de pointage)	
	Gants <b>Glove</b>	Contact avec main gantée (Epaisseur du support + 2mm)	
	Étanche <b>Waterproof</b>	Le fonctionnement tactile est possible même si des gouttes d'eau adhèrent à la surface de l'écran tactile.	

\* Veuillez allumer l'appareil et régler le Touch Switch (commutateur tactile) quand l'installation du Moniteur est terminée.

La mise sous tension et si vous réglez le Touch Switch (commutateur tactile) avant l'installation du moniteur, cela peut entraîner un mauvais alignement, voire un mauvais fonctionnement de la calibration tactile.

Les gants compatibles sont des gants en latex conducteur.

Le nombre maximum de points de contact varie en fonction du mode sélectionné.

Points de contact max.	
Eteint(Normal)	10
Gants	10
Étanche	10

## Direct

Vous pouvez passer les éléments du menu et afficher directement les réglages de et/ou la mise à l'échelle de l'écran par la manipulation suivante.

- Volume : Appuyez la touche ▼ lorsque le Menu n'est pas affiché.
- Muet : Appuyez la touche ▼ pendant 2 secondes successivement lorsque le Menu n'est pas affiché. Muet et Rétablir le son s'enclenchent en appuyant successivement sur le bouton ▼ .
- Entrée : Appuyez sur la touche ENTER lorsque le menu n'apparaît pas à l'écran, il va alors s'afficher.



- Mode Verrouillage:

### <OSD>

Appuyez et maintenez la touche " MENU " durant 5 secondes lorsque le menu n'est pas affiché pour verrouiller / déverrouiller la fonction de blocage OSD.

### <POWER>

Appuyez et maintenez la touche " ENTER " durant 5 secondes lorsque le menu n'est pas affiché pour verrouiller / déverrouiller la fonction de blocage POWER.

## ■ Matrice de corrélation de fonctions

Élément sélectionné / Élément activé	Réglage de l'image					Couleur	
	Contraste	Luminosité	i-Style Color	Contr. avancé	Eco	Gamma	Couleur
i-Style Color	—	—	—	—	—	—	✓
Contr. avancé	—	—	—	—	—	—	—
Eco	✓	—	✓	✓	—	✓	✓

✓ : Disponible

— : Indisponible



## SYSTÈME VEILLE

Ce produit dispose de la fonction veille. Lorsqu'il est activé, il permet de réduire automatiquement la consommation d'énergie du moniteur lorsque l'ordinateur ne fonctionne pas de manière active.

Il existe un mode veille disponible comme décrit ci-dessous. La fonction de veille, y compris les réglages des minuteurs, est configurée par le système d'exploitation. Consultez le manuel de votre système d'exploitation pour des informations sur cette configuration.

### ■ Mode veille

Quand le signal vidéo de l'ordinateur sont inactifs, le moniteur entre en mode veille, ce qui réduit la consommation électrique à moins de 1,5W\*. L'écran devient noir, et le voyant d'alimentation devient orange. À partir du mode veille, l'image réapparaît après quelques secondes soit en touchant de nouveau le clavier ou la souris.

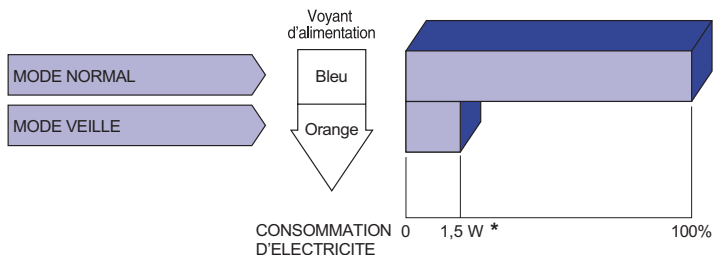

\* Lorsque les périphériques USB ne sont pas connectés.

# DEPANNAGE

En cas de dysfonctionnement du moniteur, procéder dans l'ordre aux contrôles suivants.

1. Effectuer les réglages décrits à la section UTILISATION DU MONITEUR en fonction du problème rencontré. Si le moniteur n'affiche pas d'image, allez à l'étape 2.
2. Se reporter aux tableaux suivants si l'on ne trouve pas la fonction de réglage correspondante à la section UTILISATION DU MONITEUR ou si le problème persiste.
3. Si vous recontrez un problème qui n'est pas décrit dans les tableaux ou qui ne peut pas être corrigé en utilisant les tableaux, cessez d'utiliser le moniteur et contactez votre revendeur ou le service technique iiyama pour plus d'assistance.

## Problème

## Contrôle

- |   |  |
|---|--|
| ① L'image n'apparaît pas.<br>(Le voyant d'alimentation ne s'allume pas) | <input type="checkbox"/> Le câble d'alimentation est-il correctement branché ?<br><input type="checkbox"/> L'interrupteur marche-arrêt est-il sur ON ?<br><input type="checkbox"/> Vérifier à l'aide d'un autre appareil que la prise secteur fonctionne.  |
| (Le voyant d'alimentation est bleu)                                     | <input type="checkbox"/> Si l'économiseur d'écran est activé, toucher la souris ou l'écran.<br><input type="checkbox"/> Augmenter le Contraste et/ou la Luminosité.<br><input type="checkbox"/> L'ordinateur est-il allumé ?<br><input type="checkbox"/> Le câble de signal est-il correctement branché ?<br><input type="checkbox"/> Les paramètres des signaux de l'ordinateur sont-ils dans la plage de valeurs du moniteur ? |
| (Le voyant d'alimentation est orange)                                   | <input type="checkbox"/> Si le moniteur est en mode veille, toucher la souris ou l'écran.<br><input type="checkbox"/> L'ordinateur est-il allumé ?<br><input type="checkbox"/> Le câble de signal est-il correctement branché ?<br><input type="checkbox"/> Les paramètres des signaux de l'ordinateur sont-ils dans la plage de valeurs du moniteur ?   |
| ② L'écran n'est pas synchronisé.  | <input type="checkbox"/> Le câble de signal est-il correctement branché ?<br><input type="checkbox"/> Les paramètres des signaux de l'ordinateur sont-ils dans la plage de valeurs du moniteur ?   |
| ③ L'écran n'est pas centré.   | <input type="checkbox"/> Les paramètres des signaux de l'ordinateur sont-ils dans la plage de valeurs du moniteur ?  |
| ④ L'écran est trop lumineux ou trop sombre.                             | <input type="checkbox"/> Le niveau de sortie vidéo de l'ordinateur est-il dans la plage de valeurs du moniteur ?   |
| ⑤ L'écran tremble.  | <input type="checkbox"/> La tension d'alimentation est-elle dans la plage de valeurs du moniteur ?<br><input type="checkbox"/> Les paramètres des signaux de l'ordinateur sont-ils dans la plage de valeurs du moniteur ?  |
| ⑥ Pas de son.   | <input type="checkbox"/> L'équipement audio (Ordinateur etc.) est en marche.<br><input type="checkbox"/> Le câble audio est connecté correctement.<br><input type="checkbox"/> Augmentez le volume.<br><input type="checkbox"/> Le Muet est OFF.<br><input type="checkbox"/> Le niveau de sortie de l'équipement audio est dans les spécifications du moniteur.  |

## Problème

## Contrôle

- |  |  |
|--|--|
| ⑦ Le son est trop fort ou trop faible.                     | <input type="checkbox"/> Le niveau de sortie de l'équipement audio est dans les spécifications du moniteur.  |
| ⑧ L'audition d'un bruit parasite.                          | <input type="checkbox"/> Le câble audio est connecté correctement.   |
| ⑨ L'écran tactile ne répond pas.                           | <input type="checkbox"/> Avez-vous vérifié que le câble USB est bien connecté à sa fiche ?<br><input type="checkbox"/> Avez-vous vérifié que le pilote est bien installé ? |
| ⑩ Aucune action au toucher (pas de changement de position) | <input type="checkbox"/> Avez-vous vérifié que la fonction de calibration a été installée convenablement ?   |

## INFORMATIONS DE RECYCLAGE

Pour une meilleure protection de l'environnement svp ne disposez pas votre moniteur.  
Veuillez visiter notre site Web : <https://iiyama.com> pour la réutilisation de moniteur.

# ANNEXE

Design et specifications techniques peuvent être sujets à modifications, sans préavis.

## CARACTÉRISTIQUES TECHNIQUES : ProLite TF2438MSC-B1

Ecran Tactile	Système d'affichage	Technologie capacitive projetée 10pt Tactile
	La transmission de la lumière	87%
	Dûreté	7H
	Épaisseur totale	3,6mm
	Système de Communication	USB
Catégorie de taille		24"
Panneau LCD	La technologie des panneaux	IPS
	Taille	Diagonale : 23,8" (60,47cm)
	Taille du point	0,2745 mm H × 0,2745 mm V
	Luminosité	600cd/m <sup>2</sup> (Typique), 525cd/m <sup>2</sup> (Avec Ecran tactile), 285cd/m <sup>2</sup> (Par défaut / Économie d'énergie)
	Rapport de contraste	1000 : 1 (Typique: Avec Ecran tactile)
	Angle de vue	Droite / Gauche : 89 degrés chaque, Haut / Bas : 89 degrés chaque (Typique)
	Temps de réponse	14ms (Typique), 5ms (Gris au Gris) <sup>*3</sup>
Couleurs affichées		Environ 16,7 millions
Fréquence de synchronisation		HDMI: Horizontale : 30,0-83,0 kHz, Verticale : 50-76 Hz DisplayPort: Horizontale : 30,0-83,0 kHz, Verticale : 55-76 Hz
Résolution Native		1920 × 1080, 2,1 Mégapixel
Résolution Maximum Supportée		1920 × 1080 60Hz
Connecteur d'entrée		HDMI, DisplayPort
Signal vidéo en entrée		HDMI, DisplayPort
USB Standard		USB3,2 Gen 1 (5Gbps, DC5V, 900mA)
Nombre de ports USB Taille du connecteur		1 Montante – Gamme B 2 Descendante – Gamme A
Prise Casque		Prise mini 3,5 mm (stéréo)
Haut-parleurs		2W x 2 (haut-parleurs stéréo)
Taille d'écran maximale		527,04mm L × 296,46mm H / 20,7" L × 11,7" H
Alimentation		100-240 VAC, 50/60 Hz, 0,8A
Puissance absorbée <sup>*1</sup>		22W typique, Mode veille : 1,5 W maximum, Mode éteint : 0,3W maximum
Dimensions / Poids net		561,5 × 337,0 × 47,5mm / 22,1 × 13,3 × 1,9" (L×H×P) 6,5kg / 14,3lbs
Conditions de fonctionnement		Utilisation : Température 5 à 35°C / 41 à 95°F Humidité 10 à 80% (sans condensation) Stockage : Température -20 à 60°C / -4 à 140°F Humidité 10 à 90% (sans condensation)
Homologation		CE, UKCA, TÜV-Bauart, cTÜVus, EAC, IPX1 <sup>*2</sup>

**NOTEZ** <sup>\*1</sup> Les périphériques USB et audio-vidéo ne sont pas connectés.

<sup>\*2</sup> Conforme au standard de IPX1 : Seulement la face avant

<sup>\*3</sup> Lorsque le réglage de l' overdrive est sur la valeur 5.

## CARACTÉRISTIQUES TECHNIQUES : ProLite TF2238MSC-B1

FRANÇAIS

Ecran Tactile	Système d'affichage	Technologie capacitive projetée 10pt Tactile
	La transmission de la lumière	87%
	Dûreté	7H
	Épaisseur totale	3,6mm
	Système de Communication	USB
Catégorie de taille		22"
Panneau LCD	La technologie des panneaux	IPS
	Taille	Diagonale : 21,5" (54,48cm)
	Taille du point	0,2493 mm H × 0,241 mm V
	Luminosité	600cd/m <sup>2</sup> (Typique), 525cd/m <sup>2</sup> (Avec Ecran tactile), 270cd/m <sup>2</sup> (Par défaut / Economie d'énergie)
	Rapport de contraste	1000 : 1 (Typique: Avec Ecran tactile)
	Angle de vue	Droite / Gauche : 89 degrés chaque, Haut / Bas : 89 degrés chaque (Typique)
Temps de réponse		14ms (Typique), 5ms (Gris au Gris) <sup>*3</sup>
Couleurs affichées		Environ 16,7 millions
Fréquence de synchronisation		HDMI: Horizontale : 30,0-83,0 kHz, Verticale : 50-76 Hz DisplayPort: Horizontale : 30,0-83,0 kHz, Verticale : 55-76 Hz
Résolution Native		1920 × 1080, 2,1 Mégapixel
Résolution Maximum Supportée		1920 × 1080 60Hz
Connecteur d'entrée		HDMI, DisplayPort
Signal vidéo en entrée		HDMI, DisplayPort
USB Standard		USB3,2 Gen 1 (5Gbps, DC5V, 900mA)
Nombre de ports USB		1 Montante – Gamme B
Taille du connecteur		2 Descendante – Gamme A
Prise Casque		Prise mini 3,5 mm (stéréo)
Haut-parleurs		2W x 2 (haut-parleurs stéréo)
Taille d'écran maximale		478,66 mm L × 260,28mm H / 18,8" L × 10,2" H
Alimentation		100-240 VAC, 50/60 Hz, 0,7A
Puissance absorbée*1		17W typique, Mode veille : 1,5 W maximum, Mode éteint : 0,3W maximum
Dimensions / Poids net		512,5 × 300,0 × 47,0mm / 20,2 × 11,8 × 1,8" (L×H×P) 5,1kg / 11,2lbs
Conditions de fonctionnement		Utilisation : Température 5 à 35°C / 41 à 95°F Humidité 10 à 80% (sans condensation) Stockage : Température -20 à 60°C / -4 à 140°F Humidité 10 à 90% (sans condensation)
Homologation		CE, UKCA, TÜV-Bauart, cTÜVus, EAC, IPX1 <sup>*2</sup>

**NOTEZ** \*1 Les périphériques USB et audio-vidéo ne sont pas connectés.

\*2 Conforme au standard de IPX1 : Seulement la face avant

\*3 Lorsque le réglage de l'overdrive est sur la valeur 5.

## DIMENSIONS : ProLite TF2438MSC

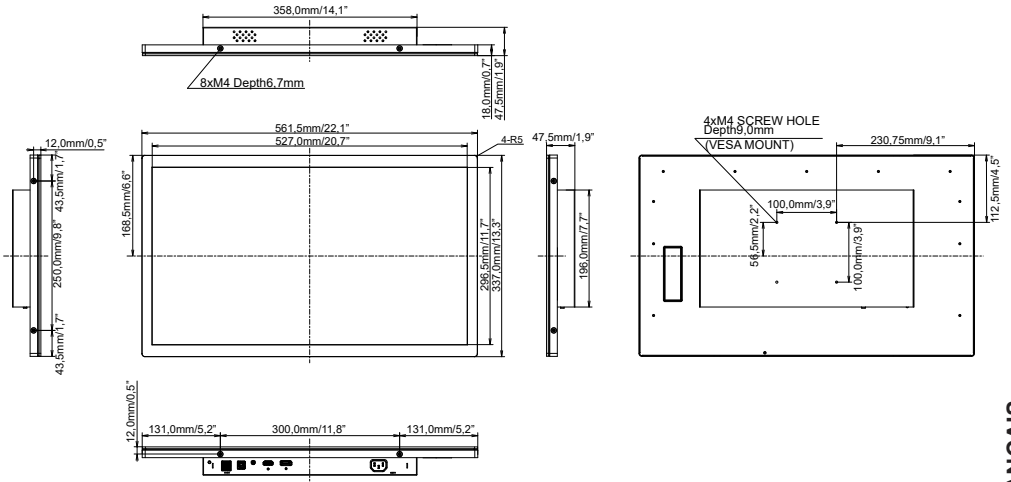

FRANÇAIS

## DIMENSIONS : ProLite TF2238MSC

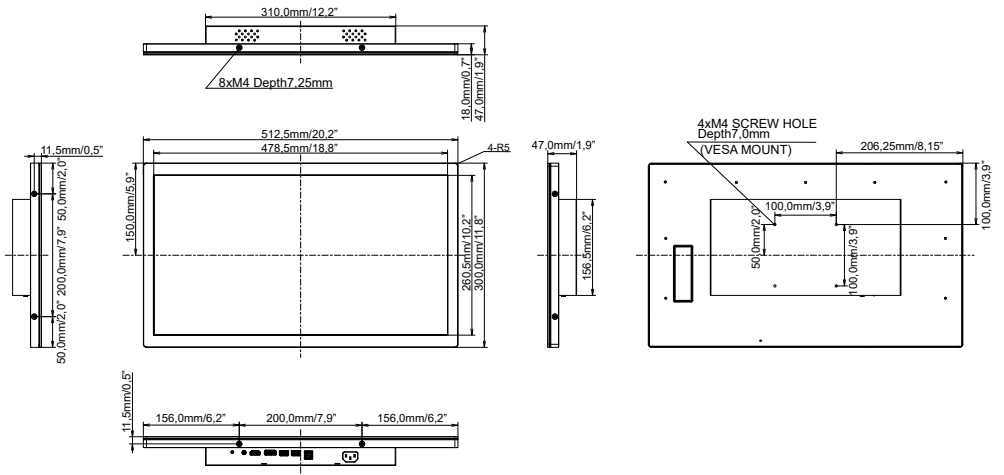

## FRÉQUENCES DE SYNCHRONISATION

Mode video	Fréquence horizontale	Fréquence verticale	Horloge à points
640 × 480	31,469kHz	59,940Hz	25,175MHz
	37,500kHz	75,000Hz	31,500MHz
	37,861kHz	72,809Hz	31,500MHz
800 × 600	35,156kHz	56,250Hz	36,000MHz
	37,879kHz	60,317Hz	40,000MHz
	46,875kHz	75,000Hz	49,500MHz
	48,077kHz	72,188Hz	50,000MHz
1024 × 768	48,363kHz	60,004Hz	65,000MHz
	56,476kHz	70,069Hz	75,000MHz
	60,023kHz	75,029Hz	78,750MHz
1280 × 1024	63,981kHz	60,020Hz	108,000MHz
	79,976kHz	75,025Hz	135,000MHz
1440 × 900	55,935kHz	59,887Hz	106,500MHz
1680 × 1050	65,290kHz	60,000Hz	146,250MHz
1920 × 1080	66,590kHz	59,930Hz	138,500MHz