

GEBRUIKERSHANDLEIDING

G-MASTER

LCD Monitor

G-MASTER GB2445HSU

G-MASTER GB2745HSU

G-MASTER GB2745QSU

G-MASTER G2445HSU

G-MASTER G2745HSU

G-MASTER G2745QSU

NEDERLANDS

Dank u dat u voor deze iiyama LCD monitor heeft gekozen.

Wij raden u aan een paar minuten de tijd te nemen om deze korte maar complete handleiding zorgvuldig door te lezen, voordat u de monitor instaleert en inschakelt. Bewaar deze handleiding goed om later als referentie te gebruiken.

CONFORMITEITSVERKLARING CE-MARKERING

Deze LCD monitor voldoet aan de eisen van EG/EU-richtlijn 2014/30/EU "EMC-richtlijn", 2014/35/EU "Richtlijn ten aanzien van laagspanning", 2009/125/EG "ErP-richtlijn" en 2011/65/EU "RoHS-richtlijn".

Het niveau van de elektromagnetische gevoeligheid is zo gekozen dat bij aansluiting op het openbare laagspanningsnet zowel binnen als buiten een goede werking wordt verkregen in woongebieden, op bedrijfsterreinen, gebieden met lichte industrie en bij kleinschalige ondernemingen.

IYAMA CORPORATION: Wijkmeerstraat 8, 2131 HA Hoofddorp, The Netherlands

Modelnr. : PL2445HS, PL2745HS, PL2745QS



Wij bevelen recycling van gebruikte producten aan. Neemt u hiervoor contact op met uw dealer of het iiyama service center. Informatie over recycling kunt u verkrijgen via het internet op het volgende adres: <https://iiyama.com>
U kunt vanuit hier toegang verkrijgen tot de web pagina's van verschillende landen.

- Wij behouden ons het recht voor om specificaties zonder voorafgaand bericht te wijzigen.
- Alle handelsmerken die in deze gebruikershandleiding worden gebruikt zijn het eigendom van de respectieve eigenaars daarvan.
- De begrippen HDMI, HDMI High-Definition Multimedia Interface en het HDMI-logo zijn handelsmerken of geregistreerde handelsmerken van HDMI Licensing Administrator, Inc. in de Verenigde Staten en andere landen.
- Het lettertype dat in het OSD-menu wordt gebruikt valt onder de Apache-licentie, versie 2.0. U kunt een kopie van de licentie verkrijgen via <http://www.apache.org/licenses/LICENSE-2.0>

■ Eprel registratienummer	GB2445HSU-B2 : 2025217	GB2445HSU-B2 A : 2103749
	G2445HSU-B2 : 2025236	G2445HSU-B2 A : 2103751
	GB2745HSU-B2 : 2027985	GB2745HSU-B2 A : 2156029
	G2745HSU-B2 : 2028219	G2745HSU-B2 A : 2156032
	GB2745QSU-B2 : 2020375	GB2745QSU-B2 A : 2179163
	G2745QSU-B2 : 2020389	G2745QSU-B2 A : 2179067

INHOUDSOPGAVE

VEILIGHEIDSVOORSCHRIFTEN	1
VOORZORGSMAATREGELEN	1
SPECIALE OPMERKINGEN OVER LCD MONITOREN	3
KLANTENSERVICE	3
REINIGING	4
VOORDAT U DE MONITOR GEBRUIKT	5
EIGENSCHAPPEN	5
DE INHOUD VAN HET PAKKET CONTROLEREN	5
GEBRUIK VAN ARM OF STANDAARD	6
DE STANDAARD INSTALLEREN EN VERWIJDEREN :	
G-MASTER GB2445HSU, GB2745HSU, GB2745QSU	8
DE STANDAARD INSTALLEREN EN VERWIJDEREN :	
G-MASTER G2445HSU, G2745HSU, G2745QSU	10
BESTURINGSELEMENTEN EN AANSLUITINGEN :	
G-MASTER GB2445HSU, GB2745HSU, GB2745QSU	12
BESTURINGSELEMENTEN EN AANSLUITINGEN :	
G-MASTER G2445HSU, G2745HSU, G2745QSU	13
DE MONITOR AANSLUITEN :	
G-MASTER GB2445HSU, GB2745HSU, GB2745QSU	14
DE MONITOR AANSLUITEN :	
G-MASTER G2445HSU, G2745HSU, G2745QSU	15
INSTELLING VAN DE COMPUTER	16
INSTELLING VAN DE HOOGTE EN DE KIJKHOEK :	
G-MASTER GB2445HSU, GB2745HSU, GB2745QSU	16
DE KIJKHOEK AANPASSEN :	
G-MASTER G2445HSU, G2745HSU, G2745QSU	17
DE MONITOR GEBRUIKEN	18
INHOUD VAN HET AANPASSINGSMENU	19
STANDBY FUNCTIE	30
PROBLEMEN OPLOSSEN	31
RECYCLE-INFORMATIE	32
BIJLAGE	33
SPECIFICATIES : G-MASTER GB2445HSU-B2 / GB2445HSU-B2 A ..	33
SPECIFICATIES : G-MASTER GB2745HSU-B2 / GB2745HSU-B2 A ..	34
SPECIFICATIES : G-MASTER GB2745QSU-B2 / GB2745QSU-B2 A ..	35
SPECIFICATIES : G-MASTER G2445HSU-B2 / G2445HSU-B2 A ..	36
SPECIFICATIES : G-MASTER G2745HSU-B2 / G2745HSU-B2 A ..	37
SPECIFICATIES : G-MASTER G2745QSU-B2 / G2745QSU-B2 A ..	38
AFMETINGEN : G-MASTER GB2445HSU	39
AFMETINGEN : G-MASTER GB2745HSU, G-MASTER GB2745QSU ..	39
AFMETINGEN : G-MASTER G2445HSU	40
AFMETINGEN : G-MASTER G2745HSU, G-MASTER G2745QSU ..	40
ONDERSTEUNENDE TIMING	41

VEILIGHEIDSVOORSCHRIFTEN

VOORZORGSMAATREGELEN

WAARSCHUWING

GEbruik DE MONITOR NIET ALS U PROBLEMEN VERMOEDT

Als u abnormale verschijnselen opmerkt, zoals rook, vreemde geluiden of dampen, moet u onmiddellijk de stekker van de monitor uit het stopcontact halen en contact opnemen met uw dealer of met Iiyama. Het is erg gevaarlijk de monitor nog langer te gebruiken, dit kan brand of elektrische schokken veroorzaken.

VERWIJDER NOOIT DE BEHUIZING

Binnen in de monitor bevinden zich hoogspanningscircuits. Als u de behuizing verwijdert, loopt u het risico op brand of elektrische schokken.

PLAATS GEEN VOORWERPEN IN DE MONITOR

Plaats geen voorwerpen in de monitor en mors geen vloeibare stoffen zoals water in de monitor. Als dit per ongeluk toch gebeurt, moet u onmiddellijk de stekker van uw monitor uit het stopcontact halen en contact opnemen met uw dealer of met Iiyama. Als u de monitor gebruikt terwijl er zich een voorwerp in bevindt, kan dit brand, elektrische schokken of schade veroorzaken.

PLAATS DE MONITOR OP EEN VLAK, STABIEL OPPERVLAK

De monitor kan, als hij valt of gevallen is, letsel veroorzaken.

GEbruik DE MONITOR NIET IN DE BUURT VAN WATER

Gebruik de monitor niet op een plaats waar er water op de monitor terecht kan komen. Dit kan brand of elektrische schokken veroorzaken.

GEbruik DE OPGEGEVEN VOEDING

Zorg ervoor dat u de monitor alleen gebruikt met de opgegeven voeding. Gebruik van de onjuiste voeding zal defecten veroorzaken en kan brand of elektrische schokken tot gevolg hebben.

BESCHERM DE KABELS

Trek niet aan het netsnoer of de signaalkabel. Zorg ervoor dat deze kabels niet worden geknikt en dat de monitor of andere zware voorwerpen niet op de kabels worden geplaatst. Als een kabel beschadigd is, kan dat brand of elektrische schokken tot gevolg hebben.

ONGUNSTIGE WEERSOMSTANDIGHEDEN

Het is raadzaam om de monitor niet te gebruiken tijdens zware storm. De herhaalde stroomonderbrekingen kunnen defecten veroorzaken. Het is ook raadzaam om tijdens deze omstandigheden de stekker niet aan te raken omdat dit elektrische schokken kan veroorzaken.

PAS OP

PLAATSING

Zet de monitor niet op een plaats waar plotselinge temperatuurschommelingen kunnen optreden, of in vochtige, stoffige of rokerige ruimten. Dit kan brand, elektrische schokken of schade veroorzaken. Vermijd ook ruimten waar de zon of ander licht rechtstreeks op de monitor kan schijnen.

PLAATS DE MONITOR NIET OP EEN GEVAARLIJKE PLEK

Als de monitor niet op een geschikte positie geplaatst is kan de monitor omvallen en letsel tot gevolg hebben. Zorg er ook voor dat er geen zware voorwerpen op de monitor geplaatst worden en zorg ervoor dat kinderen niet aan de kabels kunnen trekken en daardoor letsel oplopen.

ZORG VOOR EEN GOEDE VENTILATIE

Er zijn ventilatie-openingen aangebracht om te voorkomen dat de monitor oververhit raakt. Als de openingen worden afgedekt of als er een voorwerp in de buurt van de openingen wordt geplaatst kan brand ontstaan. Plaats de monitor in verband met de luchtcirculatie ten minste 10cm (4 inches) van de muur af. Bij het verwijderen van de monitorvoet kunnen de ventilatiesleuven aan de achterkant van de monitor worden geblokkeerd. Dit kan de monitor overhitten en brand of schade veroorzaken. Zorg voor voldoende ventilatie bij het verwijderen van de monitorvoet. Als u de monitor gebruikt terwijl deze achterover is gekanteld, op zijn zij ligt of ondersteboven staat, of als de monitor op vloerbedekking of een zachte ondergrond geplaatst wordt, kan ook schade ontstaan.

HAAL DE STEKKERS LOS ALS U DE MONITOR VERPLAATST

Zet de monitor uit en haal de stekker uit het stopcontact en zorg ervoor dat de signaal kabel niet aangesloten zijn als u de monitor verplaatst. Anders kan dit brand of elektrische schokken tot gevolg hebben.

HAAL DE STEKKER UIT HET STOPCONTACT

Om ongelukken te voorkomen is het raadzaam om de stekker van de monitor uit het stopcontact te halen als u de monitor lange tijd niet gebruikt.

TREK AAN DE STEKKER, NIET AAN HET SNOER

Om de stroom-adapter, netsnoer of signaalkabel te verwijderen dient u altijd aan de stekker zelf te trekken en nooit aan het snoer zelf. Dit zou brand en/of een elektrische schok kunnen veroorzaken.

RAAK DE STEKKER NIET MET NATTE HANDEN AAN

Het in of uit het stopcontact halen van de stekker met natte handen kan elektrische schokken veroorzaken.

ALS U DE MONITOR OP UW COMPUTER PLAATST

Zorg ervoor dat de computer sterk genoeg is om het gewicht van de monitor te dragen, dit kan schade aan uw computer veroorzaken.

KIJK UIT VOOR UW HANDEN EN VINGERS!

- Let erop dat uw vinger of hand niet bekneld raakt als u de hoogte of de hoek aanpast.
- Voorkom onherstelbare schade aan uw LCD-paneel door te voorkomen dat u met uw vingers op het LCD-paneel zelf drukt terwijl u de scherm-hoogte aanpast. Gebruik hiervoor de kunstof randen. (Geldt alleen voor in hoogte verstelbare monitor)

OPMERKING AANGAANDE 24/7-GEBRUIK

Dit product is niet specifiek ontworpen voor 24/7-gebruik in alle omgevingen.

OPMERKING SPECIFIEK VOOR GEBRUIK OP HET BUREAU

Dit product is ontworpen voor gebruik op een bureau, niet voor toepassingen met digitale signage (elektronisch uithangbord), zoals plafondmontage of wandmontage.

KANTEL DE MONITOR NIET TE VER NAAR BENEDEN

Om schade aan het scherm, zoals het loslaten van het LCD-paneel van de rand, te voorkomen, zorg ervoor dat de monitor niet verder naar beneden kantelt dan het verstelbare bereik.

GEBRUIK GEEN ALCOHOL OF DESINFECTIEMIDDELEN OP DE MONITOR

Spuut geen alcohol of desinfectieermiddelen direct op de monitor en gebruik deze ook niet in de buurt van de monitor. Veeg de monitor ook niet af met een doek of doekje dat alcohol of desinfectieermiddelen bevat. Deze kunnen verkleuring, verslechtering of barsten van de behuizing veroorzaken, de oppervlaktebehandeling van het LCD-paneel beschadigen en componenten aantasten.

OVERIGE

ERGONOMISCHE AANBEVELINGEN

Om vermoeide ogen te voorkomen, moet u de monitor niet gebruiken tegen een lichte achtergrond of in een donkere ruimte. Voor optimaal comfort moet u de monitor net onder het oogniveau plaatsen en moet de afstand tussen uw ogen en de monitor 40-60cm zijn. Als u langere tijd achter de monitor zit is het raadzaam om 10 minuten per uur rust te nemen. Continue kijken naar het beeldscherm kan vermoeidheid van de ogen veroorzaken.

SPECIALE OPMERKINGEN OVER LCD MONITOREN

De volgende verschijnselen zijn normaal en geven geen probleem aan:

- OPMERKING** ■ Als u de LCD-monitor voor de eerste keer aanzet, kan het voorkomen dat het beeld niet in het weergavegebied past van het type computer dat u gebruikt. In dat geval moet u de beeldpositie instellen.
- Het kan zijn dat de helderheid niet over het hele scherm gelijk is. Dit is afhankelijk van het patroon dat u voor het bureaublad gebruikt.
- Als gevolg van de aard van het LCD scherm is het mogelijk dat er een nabeeld van het vorige scherm blijft staan na verandering van het beeld, wanneer hetzelfde beeld enkele uren zichtbaar is. In dit geval wordt het scherm langzaam hersteld door het beeld te veranderen of de LCD voor enkele uren uit te zetten.

KLANTENSERVICE

- OPMERKING** ■ Als u het apparaat voor onderhoud moet retourneren en u de originele verpakking niet meer hebt, moet u het apparaat niet in een andere verpakking versturen. Neem contact op met de dichtstbijzijnde iiyama vestiging of dealer voor advies of vervangende verpakking.

REINIGING

WAAR-SCHUWING

- Als er tijdens het schoonmaken voorwerpen of vloeistoffen in de monitor terecht komen, moet u onmiddellijk de stekker uit het stopcontact halen en contact opnemen met uw dealer of met iiyama.
- Zet om veiligheidsredenen de monitor uit en haal de stekker uit het stopcontact, voordat u de monitor gaat reinigen.

PAS OP

- Spuit geen alcohol of desinfecteermiddelen direct op de monitor en gebruik deze ook niet in de buurt van de monitor. Veeg de monitor ook niet af met een doek of doekje dat alcohol of desinfecteermiddelen bevat. Deze kunnen verkleuring, verslechtering of barsten van de behuizing veroorzaken, de oppervlaktebehandeling van het LCD-paneel beschadigen en componenten aantasten.
- Om mogelijke schade aan de monitor (LCD-paneel / behuizing / connectoren) of accessoires te voorkomen, mag u nooit de volgende sterke oplosmiddelen of reinigingsdoekjes gebruiken. Deze kunnen verkleuring, verslechtering of barsten van de behuizing veroorzaken, de oppervlaktebehandeling van het LCD-paneel beschadigen en componenten aantasten.

Benzine	Hypochloorzuurwater	
Verdunner	Zure of alkalische oplosmiddelen	
Alcohol	Was	
Bleekmiddel	Schuurmiddelen	
Peroxide	Reinigingsmiddelen voor kantoorapparatuur	
Aceton	Glasreiniger	
Methylene chloride	Zakdoekpapier	
Tolueen	Vochtige doekjes	
Ammoniak	Chemische doekjes	
Natriumhypochlorietoplossing (Chloorbleekmiddel)	Reinigingspapier	enz.

OPMERKING

- Zorg ervoor dat u de bescherm laag van het LCD scherm niet beschadigt door met een hard voorwerp te krabben of te wrijven.
- Laat het LCD-paneel niet nat achter. Als er waterdruppels of iets dergelijks op komt, veeg deze dan onmiddellijk af met een droge, zachte doek. Als het blijft zitten, kan dit verkleuring of vlekken op het LCD-paneel veroorzaken. Bovendien kan het binnendringen van vocht in de monitor schade veroorzaken.
- Als de behuizing gedurende een lange periode contact maakt met een product van rubber of plastic, kan dit de verf van de behuizing aantasten.

Regelmatig onderhoud Veeg de behuizing voorzichtig af met een zachte, droge en schone doek. Als uw monitor bijzonder vuil is, doop de doek dan in een mild reinigingsmiddel dat grondig verdund is met water, wring hem goed uit en veeg dan het vuil af. Veeg vervolgens direct af met een zachte, droge doek.

Alcohol desinfectie Alcohol desinfectie kan verkleuring, verslechtering of barsten van de behuizing veroorzaken, de oppervlaktebehandeling van het LCD-paneel beschadigen en componenten aantasten. We raden daarom aan om uw handen te desinfecteren, weg van de monitor, voor en na gebruik.

Als u de monitor toch absoluut met alcohol moet desinfecteren, dient u voorafgaand kennis te nemen van bovenstaande waarschuwingen en voorzorgsmaatregelen. Vermijd ook frequente alcohol desinfectie.

VOORDAT U DE MONITOR GEBRUIKT

EIGENSCHAPPEN

- ◆ Ondersteunt resoluties tot 1920 × 1080 *G-MASTER G(B)2445HSU, G(B)2745HSU*
2560 × 1440 *G-MASTER G(B)2745QSU*
- ◆ Hoog contrast 1300:1 (Typisch), Verh. Contrast verrichting voorhanden, Helderheid 300cd/m² (Typisch)
- ◆ Reactietijd van bewegende beelden 1ms
- ◆ Flicker free
- ◆ Blue Light Reducer
- ◆ Digital Character Smoothing
- ◆ 2 × 2W stereo luidsprekers
- ◆ Standby Functie
- ◆ Voldoet aan de VESA montagestandaard (100mm×100mm)
- ◆ Opening voor beveiliging

DE INHOUD VAN HET PAKKET CONTROLEREN

De volgende accessoires bevinden zich in de verpakking. Controleer of deze allemaal aanwezig zijn. Als er iets ontbreekt of beschadigd is, gelieve u contact op te nemen met uw plaatselijke iiyama-dealer of de regionale iiyama-vestiging.

- | | | |
|-------------------------------|--|------------------------------------|
| ■ Stroomkabel * ¹ | ■ HDMI-kabel | ■ DisplayPort-kabel * ² |
| ■ USB-kabel | ■ VESA-plaat * ³ | ■ Schroevendraaier * ³ |
| ■ Monitorhals | ■ Monitorvoet met een schroef * ³ | ■ Monitorvoet * ⁴ |
| ■ Kabel Houder * ⁴ | ■ Veiligheidsinstructies | ■ Snel-start-handleiding |

PAS OP *¹ De garantie gaat echter verloren in geval van problemen of schade die veroorzaakt is door een stroomkabel die niet is geleverd door iiyama.

Gebruik een goedgekeurd netsnoer groter of gelijk aan H05VVF, 3G, 0,75mm².

*² Bijgeleverd voor [G-MASTER G\(B\)2745QSU](#)

*³ Bijgeleverd voor [G-MASTER GB2445HSU, GB2745HSU, GB2745QSU](#)

*⁴ Bijgeleverd voor [G-MASTER G2445HSU, G2745HSU, G2745QSU](#)

GEbruik VAN ARM OF STANDAARD

- PAS OP**
- Dit product is ontworpen voor gebruik op een bureau, niet voor toepassingen met digitale signage (elektronisch uithangbord), zoals plafondmontage of wandmontage.
 - Zorg dat vóór de installatie de beeldschermarm of bureauarmsteun sterk genoeg is om het benodigde gewicht van het beeldscherm en de steun te dragen.
 - De monitorhoek moet binnen 23° omhoog en 5° omlaag liggen. Dit product kan niet buiten dit bereik omhoog of omlaag worden gebruikt.
 - Als de monitor onder een hoek van meer dan 5° naar beneden wordt gebruikt (geïnstalleerd), kan het LCD-paneel van de rand loskomen en vallen, wat schade kan veroorzaken. Bovendien vallen dergelijke gevallen niet onder ondersteuning of garantie.
 - Controleer regelmatig of de schroeven goed vastzitten. Als de schroeven niet voldoende zijn vastgedraaid, kan de monitor loskomen en vallen, wat letsel of schade kan veroorzaken.

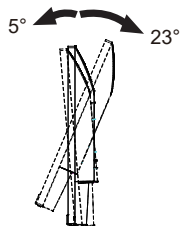

< DISPLAY ARM OF BUREAU ARM STAND >

WAAR-SCHUWING

- Bij gebruik met de beeldschermarm of bureauarmstandaard, rekening houdend met de dikte van de montagetafel, draait u de M4-schroeven (4 stuks) vast met een lengte van "L" van 10mm om de monitor vast te zetten. Als u een langere schroef gebruikt kan dit een elektrische schok of schade veroorzaken, omdat deze in contact kan komen met de elektrische onderdelen in de monitor.

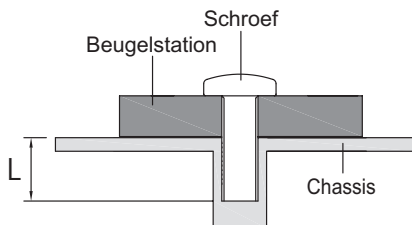

< DE MONITOR ROTEREN >

• G-MASTER GB2445HSU, GB2745HSU, GB2745QSU

Het is ontworpen voor het gebruik in zowel landscape als portret modus.

De portretweergave moet worden aangepast met behulp van de weergave-instellingen van het aangesloten apparaat.

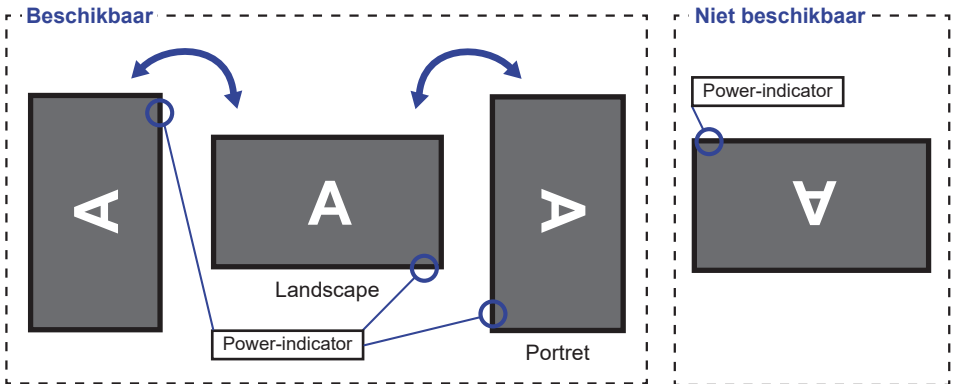

Met Monitorvoet:

OPMERKING

- Stel de monitor in op de maximale hoogte voordat het paneel draait.
- Als u probeert het paneel gedwongen te draaien zonder de hoogte van het monitor aan te passen, kan dit schade aan het paneel of de monitorvoet veroorzaken.

• G-MASTER G2445HSU, G2745HSU, G2745QSU

Deze monitor kan uitsluitend worden gebruikt in landschapsmodus.

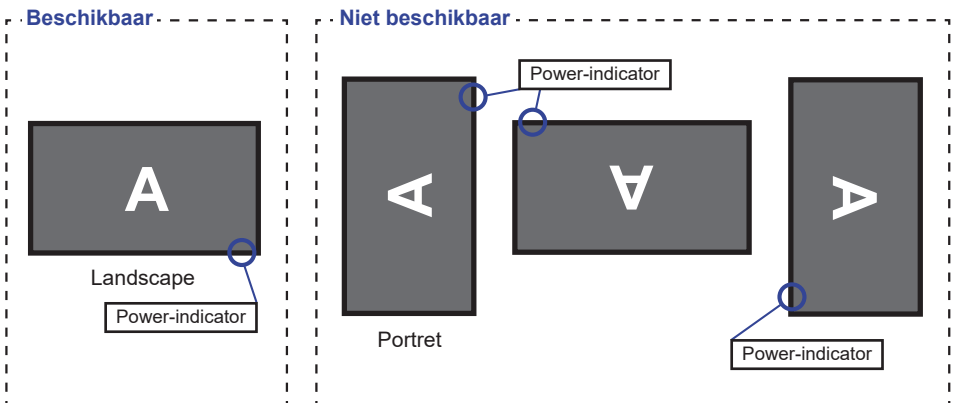

DE STANDAARD INSTALLEREN EN VERWIJDEREN : G-MASTER GB2445HSU, GB2745HSU, GB2745QSU

PAS OP

- Plaats de monitor op een stabiele ondergrond. De monitor kan letsel of schade veroorzaken als deze omvalt.
- Stoot niet tegen de monitor. Dit kan schade veroorzaken.
- Alvorens de voet te verwijderen, of te monteren, eerst de aansluitkabels verwijderen om elektrische schokken en/of schade te voorkomen.
- Controleer regelmatig of de schroeven goed vastzitten. Als de schroeven niet voldoende zijn vastgedraaid, kan de monitor loskomen en vallen, wat letsel of schade kan veroorzaken.

<Installatie>

- ① Bevestig de Monitorhals aan de VESA-plaat en draai vervolgens de 'vleugel-schroef' vast met de meegeleverde schroevendraaier om ze vast te zetten.

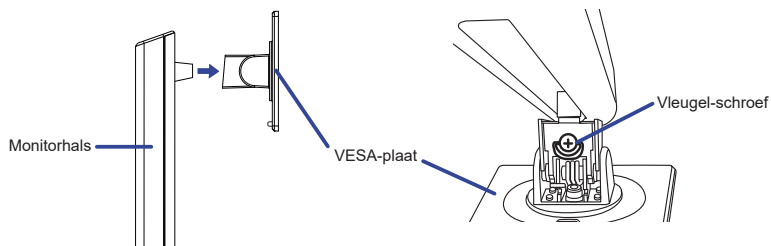

- ② Installeer de Monitorvoet op de Monitorhals en draai vervolgens de 'vleugel-schroef' vast met de meegeleverde schroevendraaier om ze vast te zetten.

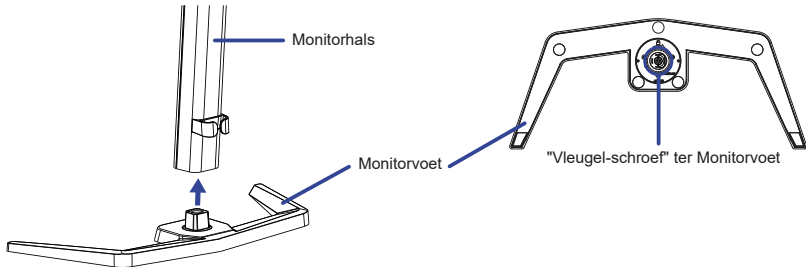

- ③ Plaats een zachte doek op tafel voordat u begint zodat de monitor niet kan worden bekrast. Leg de monitor plat op tafel met het beeldscherm naar beneden.
- ④ Houd de monitor vast en duw tegen de gemonteerde standaard totdat deze op zijn plaats klikt.

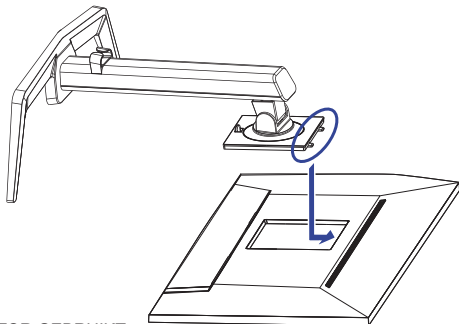

<Verwijderen>

- ① Plaats een zachte doek op tafel voordat u begint zodat de monitor niet kan worden bekrast. Leg de monitor plat op tafel met het beeldscherm naar beneden.
- ② Druk de ontgrendelingsknop om de standaard te verwijderen.

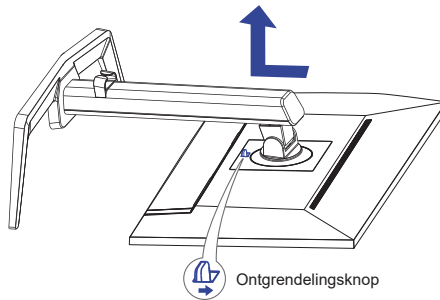

- ③ Draai de 'vleugel-schroef' met de meegeleverde schroevendraaier los om de Monitorhals van de VESA-plaat te verwijderen.
- ④ Draai de 'vleugel-schroef' met de meegeleverde schroevendraaier los om de Monitorvoet van de Monitorhals te verwijderen.

DE STANDAARD INSTALLEREN EN VERWIJDEREN : G-MASTER G2445HSU, G2745HSU, G2745QSU

PAS OP

- Plaats de monitor op een stabiele ondergrond. De monitor kan letsel of schade veroorzaken als deze omvalt.
- Stoot niet tegen de monitor. Dit kan schade veroorzaken.
- Alvorens de voet te verwijderen, of te monteren, eerst de aansluitkabels verwijderen om elektrische schokken en/of schade te voorkomen.

<Installatie>

- ① Combineer de Monitorhals en de voet.
- ② Plaats het Kabel Houder op zijn plek.

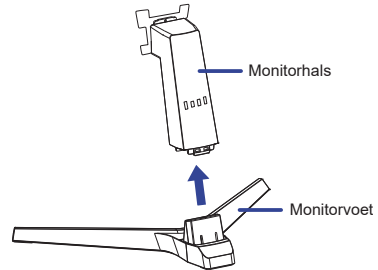
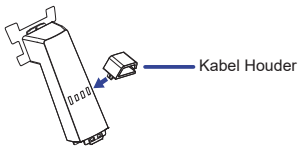

- ③ Plaats een zachte doek op tafel voordat u begint zodat de monitor niet kan worden bekrast. Leg de monitor plat op tafel met het beeldscherm naar beneden.
- ④ Houd de monitor vast en duw tegen de gemonteerde standaard totdat deze op zijn plaats klikt.

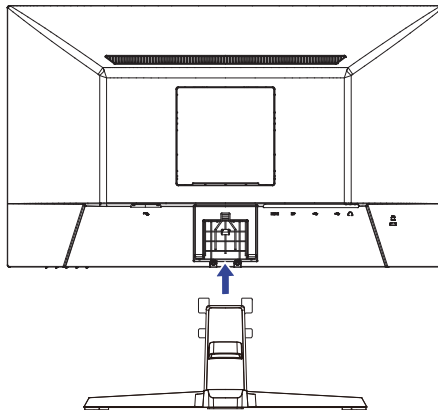

<Verwijderen>

- ① Plaats een zachte doek op tafel voordat u begint zodat de monitor niet kan worden bekrast. Leg de monitor plat op tafel met het beeldscherm naar beneden.
- ② Houd de Clips naar binnen gedrukt om de Monitorvoet eruit te halen.
- ③ Druk de ontgrendelingsknop en verwijder de Monitorvoet van de monitor weg.
- ④ Verwijder de Kabel Houder.

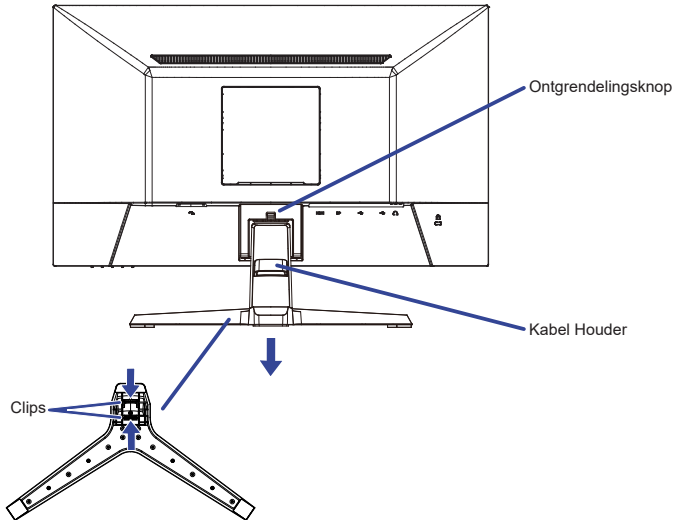

BESTURINGSELEMENTEN EN AANSLUITINGEN : G-MASTER GB2445HSU, GB2745HSU, GB2745QSU

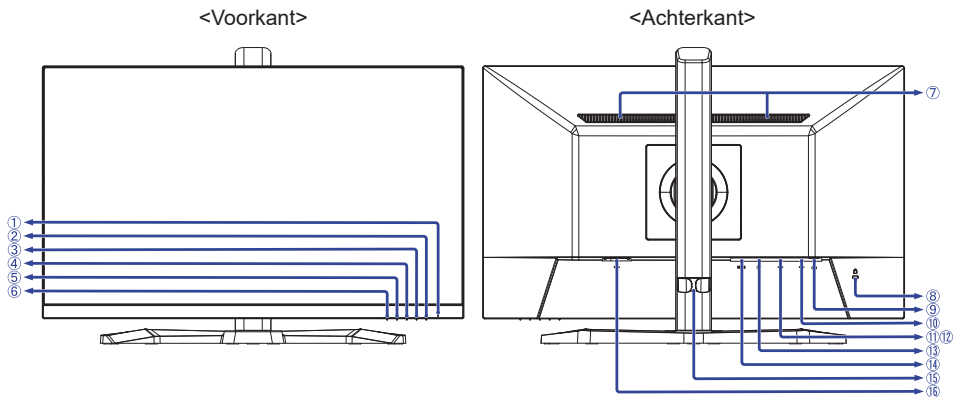

NEDERLANDS

- ① Power-indicator

OPMERKING Blauw: Normaal gebruik
Oranje: Standby modus

- ② Aan/uit-Knop (⏻)

- ③ Menu Knop (MENU)

- ④ Aanpassing / Volume -Knop (▶ / 🔊)

- ⑤ Aanpassing / Black Tuner / MBR / Adaptive Sync / Nachtmodus -Knop (◀ / i)

- ⑥ Ingangsselectie / Sluiten -Knop (INPUT / EXIT)

- ⑦ Luidsprekers

- ⑧ Bevestiging voor veiligheidsslot

OPMERKING U kunt een veiligheidsslot en -kabel bevestigen zodat de monitor niet zonder uw toestemming kan worden verwijderd.

- ⑨ Koptelefoon-aansluiting (🎧)

OPMERKING De juiste werking van aangesloten externe apparaten, behalve hoofdtelefoons, kan niet worden gegarandeerd.

- ⑩ USB-UP-aansluiting (🔌)

- ⑪ USB-DOWN-aansluiting (🔌 USB2,0: 5V, 500mA*1 / USB3,2 Gen 1: 5Gbps, 5V, 900mA*2)

- ⑫ USB-DOWN-aansluiting (🔌 USB2,0: 5V, 500mA*1 / USB3,2 Gen 1: 5Gbps, 5V, 900mA*2)

- ⑬ DisplayPort-aansluiting (DP)

- ⑭ HDMI-aansluiting (HDMI)

- ⑮ Kabel Houder

- ⑯ Stroomaansluiting (~: Wisselstroom)

*1 Voor G-MASTER GB2445HSU, GB2745HSU

*2 Voor G-MASTER GB2745QSU

BESTURINGSELEMENTEN EN AANSLUITINGEN : G-MASTER G2445HSU, G2745HSU, G2745QSU

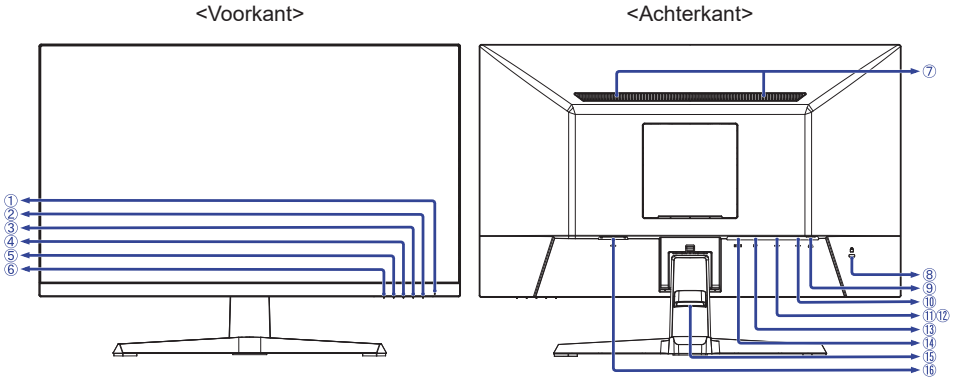

① Power-indicator

OPMERKING

Blauw: Normaal gebruik
Oranje: Standby modus

② Aan/uit-Knop (⏻)

③ Menu Knop (MENU)

④ Aanpassing / Volume -Knop (▶ / 🔊)

⑤ Aanpassing / Black Tuner / MBR / Adaptive Sync / Nachtmodus -Knop (◀ / i)

⑥ Ingangsselectie / Sluiten -Knop (INPUT / EXIT)

⑦ Luidsprekers

⑧ Bevestiging voor veiligheidsslot

OPMERKING

U kunt een veiligheidsslot en -kabel bevestigen zodat de monitor niet zonder uw toestemming kan worden verwijderd.

⑨ Koptelefoon-aansluiting (🎧)

OPMERKING

De juiste werking van aangesloten externe apparaten, behalve hoofdtelefoons, kan niet worden gegarandeerd.

⑩ USB-UP-aansluiting (🔌)

⑪ USB-DOWN-aansluiting (🔌 USB2,0: 5V, 500mA^{*1} / USB3,2 Gen 1: 5Gbps, 5V, 900mA^{*2})

⑫ USB-DOWN-aansluiting (🔌 USB2,0: 5V, 500mA^{*1} / USB3,2 Gen 1: 5Gbps, 5V, 900mA^{*2})

⑬ DisplayPort-aansluiting (DP)

⑭ HDMI-aansluiting (HDMI)

⑮ Kabel Houder

⑯ Stroomaansluiting (⚡: Wisselstroom)

*1 Voor G-MASTER G2445HSU, G2745HSU

*2 Voor G-MASTER G2745QSU

DE MONITOR AANSLUITEN : G-MASTER GB2445HSU, GB2745HSU, GB2745QSU

- ① Controleer of zowel computer als monitor zijn uitgeschakeld.
- ② Sluit de computer aan op de monitor met de signaalkabel.
- ③ Sluit de computer aan op de monitor met de USB-kabel.
- ④ Sluit de stroomkabel eerst op de monitor aan en vervolgens op de stroombron.
- ⑤ De monitor en computer kunnen nu aangezet worden.

- OPMERKING**
- Zorg ervoor dat de gebouwinstallatie een installatieautomaat van 120/240V, 20A (maximum) heeft.
 - De signaalkabel voor het aansluiten van computer en monitor kan verschillen, afhankelijk van het type computer. Een onjuiste verbinding kan zowel monitor als computer ernstig beschadigen. De bij de monitor geleverde kabel is voor een standaard aansluiting. Als een speciale kabel nodig is neemt u contact op met uw iiyama-dealer of plaatselijk iiyama-kantoor.
 - Apparatuur van het type klasse I moet worden aangesloten op een geaard contact.
 - Het stopcontact moet zich in de buurt van het apparaat bevinden en gemakkelijke toegang hebben.
 - Overmatige geluidsdruk van hoofdtelefoons kan gehoorbeschadiging veroorzaken.

[Voorbeeld van aansluiting]

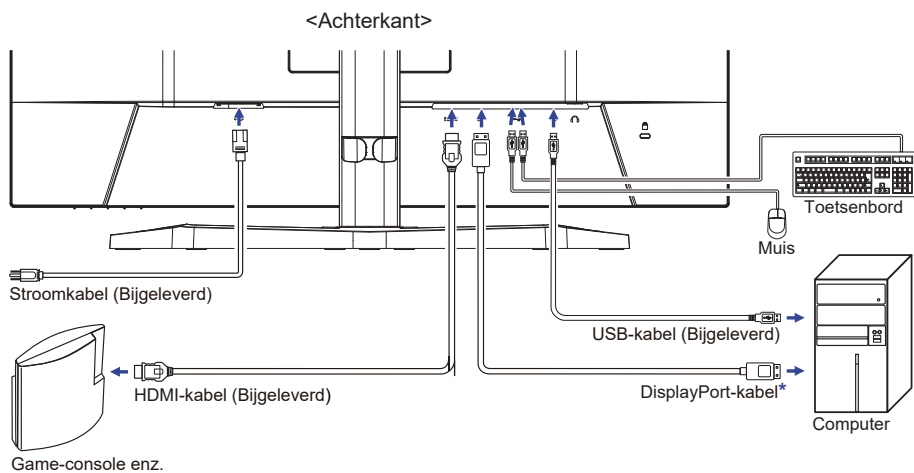

* Accessoire alleen voor G-MASTER GB2745QSU

[Verzamel kabels]

Steek de kabels door het kabel houder om ze te bundelen.

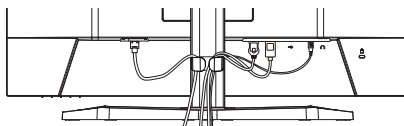

DE MONITOR AANSLUITEN : G-MASTER G2445HSU, G2745HSU, G2745QSU

- ① Controleer of zowel computer als monitor zijn uitgeschakeld.
- ② Sluit de computer aan op de monitor met de signaalkabel.
- ③ Sluit de computer aan op de monitor met de USB-kabel.
- ④ Sluit de stroomkabel eerst op de monitor aan en vervolgens op de stroombron.
- ⑤ De monitor en computer kunnen nu aangezet worden.

OPMERKING

- Zorg ervoor dat de gebouwinstallatie een installatieautomaat van 120/240V, 20A (maximum) heeft.
- De signaalkabel voor het aansluiten van computer en monitor kan verschillen, afhankelijk van het type computer. Een onjuiste verbinding kan zowel monitor als computer ernstig beschadigen. De bij de monitor geleverde kabel is voor een standaard aansluiting. Als een speciale kabel nodig is neemt u contact op met uw iiyama-dealer of plaatselijk iiyama-kantoor.
- Apparatuur van het type klasse I moet worden aangesloten op een geaard contact.
- Het stopcontact moet zich in de buurt van het apparaat bevinden en gemakkelijk toegankelijk zijn.
- Overmatige geluidsdruk van hoofdtelefoons kan gehoorbeschadiging veroorzaken.

[Voorbeeld van aansluiting]

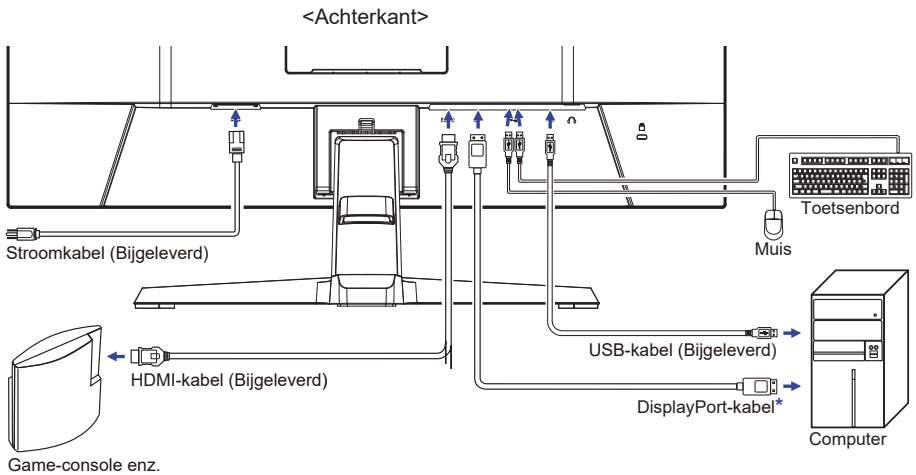

* Accessoire alleen voor G-MASTER G2745QSU

[Verzamel kabels]

Steek de kabels door het kabel houder om ze te bundelen.

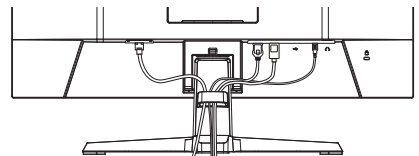

INSTELLING VAN DE COMPUTER

■ Signaaltiming

Verander de waarde in de gewenste signaaltiming zoals aangegeven op pagina 41: ONDERSTEUNENDE TIMING.

INSTELLING VAN DE HOOGTE EN DE KIJKHOEK : G-MASTER GB2445HSU, GB2745HSU, GB2745QSU

- Voor optimale kijk omstandigheden is het belangrijk om recht tegenover het scherm plaats te nemen en vervolgens de hoogte en hoek van het scherm naar persoonlijke voorkeur af te stellen.
- Houd het paneel zo dat de monitor niet kantelt als u de hoogte of de hoek van de monitor aanpast.
- De monitor kan maximaal 150mm de hoogte, 45° naar links en rechts, 23° naar boven en 5° naar beneden worden gedraaid..

OPMERKING

- Raak het LCD-scherm niet aan terwijl u de hoogte of de hoek aanpast. Hierdoor kan schade ontstaan of kan het LCD-scherm breken.
- Let erop dat uw vinger of hand niet bekneld raakt als u de hoogte of de hoek aanpast.
- Voorkom onherstelbare schade aan uw LCD-panel door te voorkomen dat u met uw vingers op het LCD-panel zelf drukt terwijl u de scherm-hoogte aanpast. Gebruik hiervoor de kunststof randen.

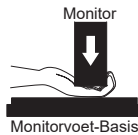
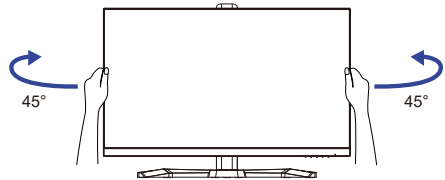
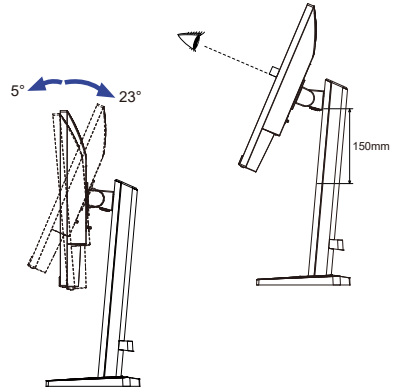

DE KIJKHOEK AANPASSEN : G-MASTER G2445HSU, G2745HSU, G2745QSU

- Voor een optimale kijkervaring wordt aanbevolen recht op het beeldscherm te kijken.
- Houd de standaard vast zodat de monitor niet omvalt als u de kijkhoek aanpast.
- U kunt de monitor maximaal 22° naar boven en 4° naar beneden worden gedraaid.
- Om een gezonde en ontspannen lichaamshouding te hebben tijdens het gebruik van de monitor, wordt aanbevolen de hoek niet groter dan 10° te maken. Pas de hoek van de monitor naar wens aan.

OPMERKING

- Raak het lcd-scherm niet aan als u de hoek verandert. U kunt dan het lcd-scherm beschadigen en het kan zelfs breken.
- Let goed op dat uw vingers niet klem raken als u de hoek verandert.

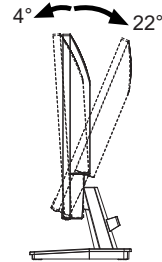
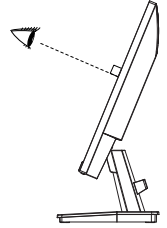

DE MONITOR GEBRUIKEN

De iiyama LCD-monitor is voor het beste beeld ingesteld op de ONDERSTEUNENDE TIMING die op pagina 41 te zien is. U kunt het beeld zelf aanpassen via de knoppen zoals hieronder is aangegeven.

- 1 Druk op de MENU Knop om de On Screen Display functie in te schakelen. Extra menu-items kunnen worden opgeroepen met de ◀ / ▶ -Knoppen.



- 2 Selecteer het menu-item met het pictogram van de gewenste aanpassing. Druk op de MENU Knop. Gebruik vervolgens de ◀ / ▶ -Knoppen om het pictogram van de gewenste aanpassing te markeren.
- 3 Druk nogmaals op de MENU Knop. Gebruik de ◀ / ▶ -Knoppen om de gewenste aanpassing of instelling te maken.
- 4 Druk op de EXIT Knop om het menu te verlaten, en de gemaakte instellingen worden automatisch opgeslagen.

Wilt u bijvoorbeeld de verticale positie aanpassen, selecteer dan het menu-item "Menu Setup" instellingen en druk vervolgens op de MENU Knop. Selecteer vervolgens "V. Positie" met de ◀ / ▶ -Knoppen en druk op de MENU Knop. Gebruik vervolgens de ◀ / ▶ -Knoppen om de instelling van de OSD verticale positie te veranderen. De OSD verticale positie verandert terwijl u dit doet.



Druk tenslotte op de EXIT knop om de On Screen Display-functie te sluiten en de veranderingen in het geheugen worden opgeslagen.

OPMERKING

- Als tijdens het aanpassen een tijdlang geen knop wordt ingedrukt, verdwijnt de OSD als de tijd die is ingesteld bij "Time-out OSD" is verstreken. Ook, kan de EXIT Knop worden gebruikt om vorig menu terug te keren en de Vertoning Op scherm uit te zetten.
- Alle veranderingen worden automatisch in het geheugen opgeslagen als de OSD verdwijnt. Schakel niet de stroom uit als u het menu gebruikt.

INHOUD VAN HET AANPASSINGSMENU



Beeldinstellingen *1 Picture Adjust

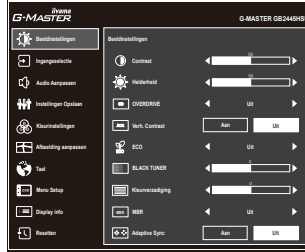

Aanpassingsitem	Probleem / Optie	In te drukken knoppen
Contrast Contrast	Te vaag Te intens	
Helderheid *2 Brightness	Te donker Te licht	
Overdrive Overdrive	Uit / 1 / 2 / 3 / 4 / 5 Het zal de grijze tijd van de niveaureactie van het LCD paneel verbeteren. Een hoger niveau resulteert in sneller de reactietijd.	
Verh. Contrast Adv. Contrast	Aan	Verhoogde contrast ratio
	Uit	Standaard contrast ratio
Eco Eco Direct	Uit	Normaal
	Modus 1	Helderheid van back-light wordt verminderd.
	Modus 2	Helderheid van back-light wordt meer verminderd dan Modus 1.
	Modus 3	Helderheid van back-light wordt meer verminderd dan Modus 2.
Black Tuner Black Tuner Direct	Van -5 tot +5 U kunt de donkere tinten aanpassen.	
Kleurverzadiging Color Saturation	Te weinig Te veel	
MBR *3 MBR Direct	Uit / 1 / 2 / 3 / 4 / 5 / 6 / 7 Vermindert bewegingsonscherpte op het LCD-scherm.	
Adaptive Sync Adaptive Sync Direct	Aan	Stel functie Adaptive Sync.
	Uit	Adaptive Sync is uitgeschakeld.

*1 Aanpassingen en instellingen zijn mogelijk niet mogelijk vanwege andere items die zijn ingeschakeld. Zie "Functie Correlatie Matrix" op de volgende pagina voor meer details.

*2 Pas de "Helderheid" als u het beeldscherm in een donkere kamer gebruikt en het scherm te licht is. Er is ook een functie "Nachtmodus" waarmee u de helderheid naar wens in 3 niveaus kunt aanpassen. Zie pagina 29.

*3 Niet beschikbaar als de "Adaptive Sync" is ingeschakeld. Beschikbaar wanneer de vernieuwingsfrequentie 75Hz of hoger is. 100Hz wordt aanbevolen.

Direct

U kunt de menu-items overslaan en direct een instelling bekijken en wijzigen weergeven via de volgende knoppen.

- Eco : Houd de **i**-Knop 3 seconden wanneer het menu niet wordt weergegeven.
- Black Tuner / MBR / Adaptive Sync : Druk op de **i**-Knop wanneer het menu niet wordt weergegeven en selecteer het juiste menu.

■ Functie Correlatie Matrix

Actief item	Beeldinstellingen			Kleurinstellingen	Afbeelding aanpassen
	Verh. Contrast	Eco	MBR	Blue Light Reducer	i-Style Color
					Standaard Sport Spel FPS Spel Strategisch Spel Tekst
Geselecteerd item					
Contrast	–	✓	✓	✓	–
Helderheid	–	–	–	✓	–
Overdrive	✓	✓	–	✓	–
Verh. Contrast		✓	–	–	–
Eco	✓		–	–	–
Black Tuner	✓	✓	–	✓	–
MBR	–	–		–	–
Adaptive Sync	✓	✓	✓	✓	✓

✓ : Beschikbaar

– : Niet beschikbaar



Ingangsselectie Input Select

Direct

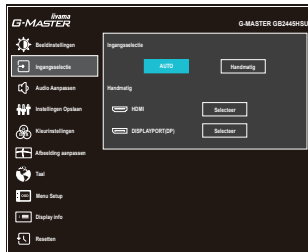

Aanpassingsitem	Optie	
-----------------	-------	--

Ingangsselectie Input Source	Auto	Automatische ingang selector.			
	Handmatig	<table border="1"> <tr> <td data-bbox="492 418 677 453">HDMI</td> <td data-bbox="677 418 1041 453">Selecteer de HDMI ingang.</td> </tr> <tr> <td data-bbox="492 453 677 481">DisplayPort(DP)</td> <td data-bbox="677 453 1041 481">Selecteer de DisplayPort ingang.</td> </tr> </table>	HDMI	Selecteer de HDMI ingang.	DisplayPort(DP)
HDMI	Selecteer de HDMI ingang.				
DisplayPort(DP)	Selecteer de DisplayPort ingang.				

OPMERKING

"Auto"-functie maakt automatische selectie van de beschikbare invoerbronnen mogelijk.

U kunt geen invoerbron van een computer selecteren in de standby modus.

Als u handmatig een van de invoerbronnen selecteert, wordt de andere bron niet automatisch geselecteerd.

Direct

U kunt de menu-items overslaan en direct een instelling bekijken en wijzigen weergegeven via de volgende knoppen.



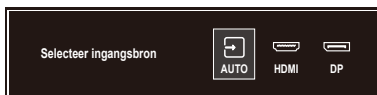

- Ingangsselectie : Druk op de INPUT Knop wanneer het menu niet wordt weergegeven.



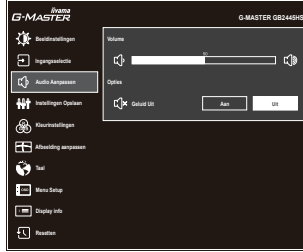



Audio Aanpassen Audio Settings



Aanpassingsitem	Probleem / Optie	In te drukken knoppen
Volume Volume Direct	Te zacht Te hard	   
Geluid Uit Mute Audio Direct	Aan	Schakelt het geluid tijdelijk uit.
	Uit	Herstelt het geluidsniveau naar het vorige niveau.

Direct

U kunt de menu-items overslaan en direct een instelling bekijken en wijzigen weergegeven via de volgende knoppen.

- Volume : Druk op de -Knop wanneer het menu niet wordt weergegeven.
- Geluid Uit : Houd de -Knop 3 seconden wanneer het menu niet wordt weergegeven.



Instellingen Opslaan Store User Setting

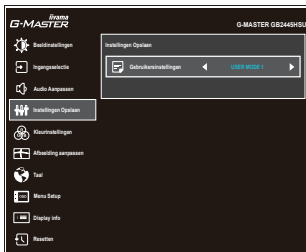

Aanpassingsitem	Optie	
Gebruikersinstellingen User Modes	User Mode 1	Sla de instellingen van schermaanpassing op.
	User Mode 2	Sla de instellingen van schermaanpassing op.
	User Mode 3	Sla de instellingen van schermaanpassing op.

OPMERKING De monitor onthoudt uw aangepaste instellingen hieronder. Die instellingen kunnen later worden opgeroepen via het menu "i-Style Color" in "Afbeelding aanpassen".

Contrast, Helderheid, Overdrive, Verh. Contrast, Eco, Black Tuner, Kleurverzadiging, Volume, Geluid Uit, Gamma, Kleurtemperatuur, Gebruikersinstellingen, Scherp en zacht, Video Modus



Kleurinstellingen Color Settings

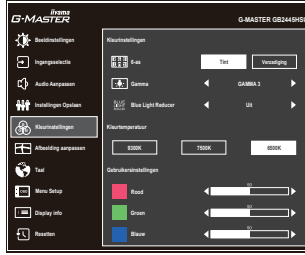

NEDERLANDS

Aanpassingsitem	Probleem / Optie		In te drukken knoppen
6-as * 6-Axis	Tint	Rood	Te weinig Te veel
		Geel	
Groen			
Cyaan			
Blauw			
Magenta			
Verzadiging	Verzadiging	Rood	Te weinig Te veel
		Geel	
		Groen	
		Cyaan	
		Blauw	
		Magenta	
Gamma Gamma	Gamma 1		
	Gamma 2		
	Gamma 3		
Blue Light Reducer * Blue Light Reducer	Uit	Normaal	
	Modus 1	Blue Light is gereduceerd.	
	Modus 2	Blue Light is meer gereduceerd dan Modus 1.	
	Modus 3	Blue Light is meer gereduceerd dan Modus 2.	
Kleurtemperatuur Color Temperature	9300K	Koele kleur	
	7500K	Normale kleur	
	6500K	Warme kleur	
Gebruikersinstellingen User Preset	Rood	Te weinig Te veel	
	Groen		
	Blauw		

* Niet beschikbaar als de "i-Style Color" is ingeschakeld.



Afbeelding aanpassen Image Adjust

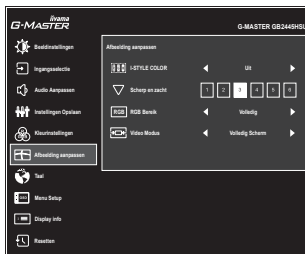

Aanpassingsitem	Optie		In te drukken knoppen
i-Style Color *1 i-Style Color	Uit	i-Style Color is uitgeschakeld.	
	Standaard	Voor het algemene venstersmilieu en monitor standaard plaatsen	
	Sport Spel	Voor het milieu van Sport spel	
	FPS Spel	Voor het milieu van FPS spel	
	Strategisch Spel	Voor het milieu van Strategisch spel	
	Tekst	Voor tekst het uitgeven en het bekijken in een tekstverwerkingsmilieu	
	User Mode 1	Past de gebruikers monitorinstellingen toe.	
	User Mode 2	Past de gebruikers monitorinstellingen toe.	
User Mode 3	Past de gebruikers monitorinstellingen toe.		
Scherp en zacht Sharp and Soft	1 2 3 4 5 6	U kunt de beeldkwaliteit veranderen van 1 tot 6 (scherp tot zacht). Druk op de ►-Knop om de beeldkwaliteit olopend te veranderen. Druk op de ◀-Knop om de beeldkwaliteit aflopend te veranderen.	
RGB Bereik RGB Range	Auto	Selecteer automatisch een kleurschaalsignaal.	
	Volledig	Voor volledige kleurbereik signaal	
	Beperkt	Voor beperkte kleurbereik signaal	
Video Modus Video Mode Adjust	Volledig Scherm	Volledig beeld weergave	
	Beeldverhouding *2	Expansie van beeld met behoud van aspect ratio	

*1 Niet beschikbaar als de "Blue Light Reducer" is ingeschakeld.

*2 Niet beschikbaar met een resolutie van 16:9.

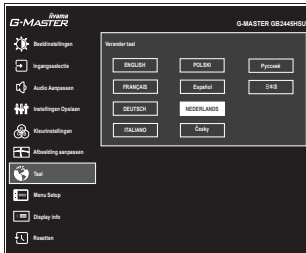

Aanpassingsitem	Optie			
Taal Language	English	Engels	Español	Spaans
	Français	Frans	Nederlands	Nederlands
	Deutsch	Duits	Český	Tsjechisch
	Italiano	Italiaans	Русский	Russisch
	Polski	Pools	日本語	Japans



Menu Setup Setup Menu

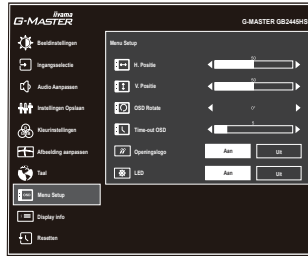

Aanpassingsitem	Probleem / Optie	In te drukken knoppen
H. Positie OSD Horizontal Position	OSD staat te veel links OSD staat te veel rechts	
V. Positie OSD Vertical Position	OSD staat te hoog OSD staat te laag	
OSD Rotate * OSD Rotate	Draai de OSD. 0° (Normaal) / +90° (Draai naar rechts) / -90° (Draai naar links)	
Time-out OSD OSD Time	U kunt de tijdsduur van het OSD scherm instellen tussen 5 en 30 seconden.	
Openingslogo Opening Logo	Aan	Het G-MASTER-logo wordt getoond als de monitor wordt aangezet.
	Uit	Het G-MASTER-logo wordt niet getoond als de monitor wordt aangezet.
LED LED	Aan	Power-indicator-lampje is Aan.
	Uit	Power-indicator-lampje is Uit.

OPMERKING Schakel de Power-indicator uit als u last heeft van het licht.

* Voor **G-MASTER GB2445HSU, GB2745HSU, GB2745QSU**



Display info Display Information

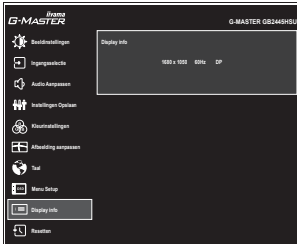

Geeft informatie weer over het huidige invoersignaal van de grafische kaart van de computer.

OPMERKING

Zie de handleiding van de grafische kaart voor meer informatie over het veranderen van resolutie en vernieuwingsfrequentie.



Resetten Recall

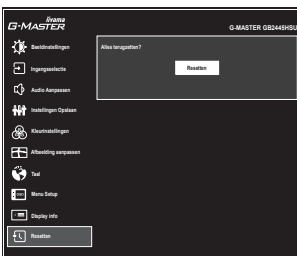

Aanpassingsitem

Optie

Resetten
Recall

Standaardwaarden worden hersteld.

Direct

- Nachtmodus : Druk op de **i**-Knop wanneer het menu niet wordt weergegeven en selecteer het juiste menu.

Aanpassingsitem	Optie	
 Nachtmodus	Uit	Normal
	Modus 1	De helderheid is verminderd.
	Modus 2	De helderheid is meer verminderd dan in Modus 1.
	Modus 3	De helderheid is meer verminderd dan in Modus 2.

● Vergrendelings modus

<OSD Menu>

1. De OSD-vergrendeling activeren door de MENU Knop gelijktijdig 10 seconden lang in te drukken. Als men hierna de knoppen gebruikt, dan zal de tekst "OSD geblokkeerd" verschijnen.
2. De OSD wordt weer ontgrendeld door de MENU Knop gelijktijdig 10 seconden lang in te drukken.

<Aan/Uit-Knop>

1. U kunt de Power aan/uit-vergrendeling activeren door de EXIT Knop gelijktijdig 10 seconden lang in te drukken. Hierdoor kan de monitor niet uitgeschakeld worden. Indien de Aan/Uit-Knop ingedrukt wordt, verschijnt de tekst "Powerknop geblokkeerd".
2. De Power aan/uit-vergrendeling vervalt weer indien nogmaals de EXIT Knop gelijktijdig 10 seconden lang worden ingedrukt.

STANDBY FUNCTIE

Dit product beschikt over de standby functie. Indien geactiveerd, vermindert het automatisch onnodige stroomconsumptie van de monitor als de computer niet gebruikt wordt.

De wijze waarop standby van de monitor functioneert wordt hieronder beschreven. De standby functie, waaronder tijdstellingen, wordt ingesteld door het besturingssysteem. Kijk in de handleiding van het besturingssysteem over de instellingen hiervan.

■ Standby modus

Als het videosignaal van de computer zijn uitgeschakeld, schakelt de monitor de Standby modus in waardoor het stroomverbruik wordt beperkt tot minder dan $0,5W^*$. Het scherm springt op zwart, en de power-indicator wordt oranje. Als het toetsenbord of muis worden gebruikt verschijnt het beeld na enkele seconden weer uit de Standby modus.

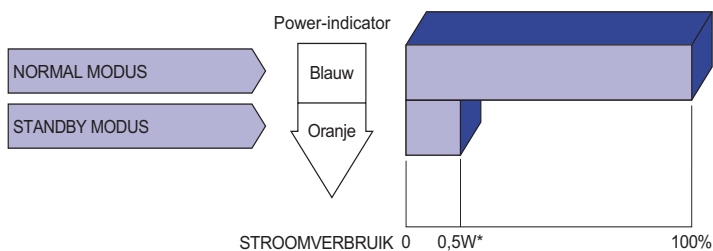

* Wanneer de USB-apparaten niet zijn aangesloten.

PROBLEMEN OPLOSSEN

Als de monitor niet juist functioneert, moet u de onderstaande punten in de genoemde volgorde doornemen om te zien of een mogelijke oplossing wordt genoemd.

1. Verricht de afstellingen die staan beschreven in GEBRUIK VAN DE MONITOR, afhankelijk van het probleem dat u ondervindt. Als de monitor geen beeld geeft, zie punt 2.
2. Raadpleeg de volgende overzichten als u geen passend afstellingsonderdeel vindt in GEBRUIK VAN DE MONITOR of als het probleem aanhoudt.
3. Als u een probleem ondervindt dat niet in de overzichten wordt beschreven of als u het probleem niet aan de hand van de overzichten kunt oplossen, moet u de monitor niet langer gebruiken en moet u contact opnemen met uw dealer of met iiyama voor verdere assistentie.

Probleem	Controlepunt
① Geen beeld. (Power-indicator licht niet op.) (Power-indicator is blauw.) (Power-indicator is oranje.)	<input type="checkbox"/> Is het Stroomkabel goed aangesloten? <input type="checkbox"/> Staat de Aan/uit-Knop op ON? <input type="checkbox"/> Staat er spanning op het stopcontact ? Controleer dit met een ander apparaat. <input type="checkbox"/> Als de blanco schermbeveiliging actief is, moet u het toetsenbord of de muis aanraken. <input type="checkbox"/> Verhoog het Contrast en/of de Helderheid. <input type="checkbox"/> Is de computer ingeschakeld? <input type="checkbox"/> Is de signaalkabel goed aangesloten? <input type="checkbox"/> Valt de signaaltiming van de computer binnen de specificatie van de monitor? <input type="checkbox"/> Als de monitor in de Standby modus staat, moet u het toetsenbord of de muis aanraken. <input type="checkbox"/> Is de computer ingeschakeld? <input type="checkbox"/> Is de signaalkabel goed aangesloten? <input type="checkbox"/> Valt de signaaltiming van de computer binnen de specificatie van de monitor?
② Het scherm is niet gesynchroniseerd.	<input type="checkbox"/> Is de signaalkabel goed aangesloten? <input type="checkbox"/> Valt de signaaltiming van de computer binnen de specificatie van de monitor?
③ De schermpositie bevindt zich niet in het midden.	<input type="checkbox"/> Valt de signaaltiming van de computer binnen de specificatie van de monitor?
④ Het scherm is te helder of te donker.	<input type="checkbox"/> Valt het video-uitgangsniveau van de computer binnen de specificatie van de monitor?
⑤ Het scherm trilt.	<input type="checkbox"/> Valt het voltage binnen de specificatie van de monitor? <input type="checkbox"/> Valt de signaaltiming van de computer binnen de specificatie van de monitor?
⑥ Geen geluid.	<input type="checkbox"/> De audio-apparatuur (computer enz.) staat AAN. <input type="checkbox"/> Zet het geluid (Volume) harder. <input type="checkbox"/> De Mute-functie (Geluid Uit) is UIT. <input type="checkbox"/> Het audio-uitvoerniveau van de audioapparatuur komt overeen met despecificaties van de monitor.
⑦ Het geluid staat tehard of te zacht.	<input type="checkbox"/> Het audio-uitvoerniveau van de audioapparatuur komt overeen met despecificaties van de monitor.

RECYCLE-INFORMATIE

Voor betere milieubescherming te schikken gelieve uw monitor niet.

Gelieve te bezoeken onze website: <https://iiyama.com> voor monitor recycling.

BIJLAGE

Design en specificaties kunnen vooraf en zonder opgaaft van reden gewijzigd worden.

SPECIFICATIES : G-MASTER GB2445HSU-B2 / GB2445HSU-B2 A

Afmeting Categorie		24"
Lcd-scherm	Panel-technologie	IPS (In-Plane-Switching)
	Afmeting	Diagonaal: 23,8" (60,5cm)
	Pixelafstand	0,275mm H × 0,275mmmm V
	Helderheid	300cd/m ² (Typisch), 190cd/m ² (Standaard / Energiebesparend)
	Contrastverhouding	1300 : 1 (Typisch), Verh. Contrast verrichting voorhanden
	Inkijkhoek	Rechts / links: 89° elk, Omhoog / Omlaag: 89° elk (Typisch)
	MPRT	1ms
Aantal kleuren		Ongeveer 16,7 miljoen
Synchronisatie-frequentie	HDMI	Adaptive Sync-Aan: Horizontaal: 30,0-110,0kHz, Verticaal: 48-100Hz Adaptive Sync-Uit: Horizontaal: 30,0-110,0kHz, Verticaal: 55-100Hz
	DisplayPort	Adaptive Sync-Aan: Horizontaal: 110,0kHz, Verticaal: 48-100Hz Adaptive Sync-Uit: Horizontaal: 30,0-110,0kHz, Verticaal: 55-100Hz
Optimaal resolutie		1920 × 1080, 2,1 MegaPixels
Max. ondersteunde resolutie		1920 × 1080 100Hz
Ingangsaansluiting		HDMI ×1, DisplayPort ×1
Ingang videosignaal		HDMI, DisplayPort
USB-versie		USB2,0 (DC5V, 500mA)
Aantal USB-poorten Type connector		1 Upstream: Type-B 2 Downstream: Type-A
Koptelefoon aansluiting *1		ø 3,5mm mini jack (Stereo)
Luidsprekers		2W × 2 (stereo luidsprekers)
Maximum schermformaat		527,0mm B × 296,5mm H / 20,7" B × 11,7" H
Stroombron		100-240VAC, 50/60Hz, 1,5A
Energieverbruik *2		18W typisch Standbymodus: 0,5W maximum, Uit modus: 0,3W maximum
Afmetingen		538,5 × 354,0 - 504,0 × 171,0mm / 21,2 × 13,9 - 19,8 × 6,7" (B×H×D)
Gewicht		4,4kg / 9,7lbs
Hoogte instelling		150mm
Hoek		Kantelen: Omhoog: 23°, Omlaag: 5° Draaien: Links / Rechts: 45° elk Roteren: Met de klok mee / Tegen de klok in: 90° elk
Omgevingsvariabelen		Gebruik: Temperatuur 5 tot 35°C / 41 tot 95°F Vochtigheidsgraad 10 tot 90% (geen condensatie) Opslag: Temperatuur -20 tot 60°C / -4 tot 140°F Vochtigheidsgraad 10 tot 90% (geen condensatie)
Goedkeuringen		CE, UKCA, TÜV-Bauart, EAC, VCCI, PSE

OPMERKING *1 De juiste werking van aangesloten externe apparaten, behalve hoofdtelefoons, kan niet worden gegarandeerd.

*2 Wanneer de USB-apparaten niet zijn aangesloten.

SPECIFICATIES : G-MASTER GB2745HSU-B2 / GB2745HSU-B2 A

Afmeting Categorie		27"
Lcd-scherm	Panel-technologie	IPS (In-Plane-Switching)
	Afmeting	Diagonaal: 27" (68,5cm)
	Pixelafstand	0,311mm H x 0,311mm V
	Helderheid	300cd/m ² (Typisch), 200cd/m ² (Standaard / Energiebesparend)
	Contrastverhouding	1300 : 1 (Typisch), Verh. Contrast verrichting voorhanden
	Inkijkhoek	Rechts / links: 89° elk, Omhoog / Omlaag: 89° elk (Typisch)
	MPRT	1ms
Aantal kleuren		Ongeveer 16,7 miljoen
Synchronisatie-frequentie	HDMI	Adaptive Sync-Aan: Horizontaal: 30,0-110,0kHz, Verticaal: 48-100Hz Adaptive Sync-Uit: Horizontaal: 30,0-110,0kHz, Verticaal: 55-100Hz
	DisplayPort	Adaptive Sync-Aan: Horizontaal: 110,0kHz, Verticaal: 48-100Hz Adaptive Sync-Uit: Horizontaal: 30,0-110,0kHz, Verticaal: 55-100Hz
Optimaal resolutie		1920 x 1080, 2,1 MegaPixels
Max. ondersteunde resolutie		1920 x 1080 100Hz
Ingangsaansluiting		HDMI x1, DisplayPort x1
Ingang videosignaal		HDMI, DisplayPort
USB-versie		USB2,0 (DC5V, 500mA)
Aantal USB-poorten Type connector		1 Upstream: Type-B 2 Downstream: Type-A
Koptelefoon aansluiting *1		ø 3,5mm mini jack (Stereo)
Luidsprekers		2W x 2 (stereo luidsprekers)
Maximum schermformaat		596,7mm B x 335,7mm H / 23,5" B x 13,2" H
Stroombron		100-240VAC, 50/60Hz, 1,5A
Energieverbruik *2		22W typisch Standbymodus: 0,5W maximum, Uit modus: 0,3W maximum
Afmetingen		611,5 x 405,5 - 555,5 x 214,0mm / 24,1 x 16,0 - 21,9 x 8,4" (BxHxD)
Gewicht		5,2kg / 11,5lbs
Hoogte instelling		150mm
Hoek		Kantelen: Omhoog: 23°, Omlaag: 5° Draaien: Links / Rechts: 45° elk Roteren: Met de klok mee / Tegen de klok in: 90° elk
Omgevingsvariabelen		Gebruik: Temperatuur 5 tot 35°C / 41 tot 95°F Vochtigheidsgraad 10 tot 90% (geen condensatie) Opslag: Temperatuur -20 tot 60°C / -4 tot 140°F Vochtigheidsgraad 10 tot 90% (geen condensatie)
Goedkeuringen		CE, UKCA, TÜV-Bauart, EAC, VCCI, PSE

OPMERKING *1 De juiste werking van aangesloten externe apparaten, behalve hoofdtelefoons, kan niet worden gegarandeerd.

*2 Wanneer de USB-apparaten niet zijn aangesloten.

SPECIFICATIES : G-MASTER GB2745QSU-B2 / GB2745QSU-B2 A

		G-MASTER GB2745QSU-B2	G-MASTER GB2745QSU-B2 A
Afmeting Categorie		27"	
Lcd- scherm	Panel-technologie	IPS (In-Plane-Switching)	
	Afmeting	Diagonaal: 27" (68,5cm)	
	Pixelafstand	0,233mm H × 0,233mm V	
	Helderheid	300cd/m ² (Typisch)	
		185cd/m ² (Standaard / Energiebesparend)	190cd/m ² (Standaard / Energiebesparend)
	Contrastverhouding	1300 : 1 (Typisch), Verh. Contrast verrichting voorhanden	
	Inkijkhoek	Rechts / links: 89° elk, Omhoog / Omlaag: 89° elk (Typisch)	
MPRT	1ms		
Aantal kleuren		Ongeveer 16,7 miljoen	
Synchronisatie- frequentie	HDMI	Adaptive Sync-Aan: Horizontaal: 30,0-151,0kHz, Verticaal: 48-100Hz Adaptive Sync-Uit: Horizontaal: 30,0-151,0kHz, Verticaal: 55-100Hz	
	DisplayPort	Adaptive Sync-Aan: Horizontaal: 151,0kHz, Verticaal: 48-100Hz Adaptive Sync-Uit: Horizontaal: 30,0-151,0kHz, Verticaal: 55-100Hz	
Optimaal resolutie		2560 × 1440, 3,7 MegaPixels	
Max. ondersteunde resolutie		2560 × 1440 100Hz	
Ingangsaansluiting		HDMI ×1, DisplayPort ×1	
Ingang videosignaal		HDMI, DisplayPort	
USB-versie		USB3,2 Gen 1 (5Gbps, DC5V, 900mA)	
Aantal USB-poorten Type connector		1 Upstream: Type-B 2 Downstream: Type-A	
Koptelefoon aansluiting *1		ø 3,5mm mini jack (Stereo)	
Luidsprekers		2W × 2 (stereo luidsprekers)	
Maximum schermformaat		596,7mm B × 335,7mm H / 23,5" B × 13,2" H	
Stroombron		100-240VAC, 50/60Hz, 1,5A	
Energieverbruik *2		21W typisch Standbymodus: 0,5W maximum, Uit modus: 0,3W maximum	
Afmetingen		611,5 × 405,5 - 555,5 × 214,0mm / 24,1 × 16,0 - 21,9 × 8,4" (B×H×D)	
Gewicht		5,5kg / 12,1lbs	
Hoogte instelling		150mm	
Hoek		Kantelen: Omhoog: 23°, Omlaag: 5° Draaien: Links / Rechts: 45° elk Roteren: Met de klok mee / Tegen de klok in: 90° elk	
Omgevingsvariabelen		Gebruik: Temperatuur 5 tot 35°C / 41 tot 95°F Vochtigheidsgraad 10 tot 90% (geen condensatie) Opslag: Temperatuur -20 tot 60°C / -4 tot 140°F Vochtigheidsgraad 10 tot 90% (geen condensatie)	
Goedkeuringen		CE, UKCA, TÜV-Bauart, EAC, VCCI, PSE	

OPMERKING *1 De juiste werking van aangesloten externe apparaten, behalve hoofdtelefoons, kan niet worden gegarandeerd.

*2 Wanneer de USB-apparaten niet zijn aangesloten.

SPECIFICATIES : G-MASTER G2445HSU-B2 / G2445HSU-B2 A

NEDERLANDS

Afmeting Categorie		24"
Lcd-scherm	Panel-technologie	IPS (In-Plane-Switching)
	Afmeting	Diagonaal: 23,8" (60,5cm)
	Pixelafstand	0,275mm H × 0,275mmmm V
	Helderheid	300cd/m ² (Typisch), 190cd/m ² (Standaard / Energiebesparend)
	Contrastverhouding	1300 : 1 (Typisch), Verh. Contrast verrichting voorhanden
	Inkijkhoek	Rechts / links: 89° elk, Omhoog / Omlaag: 89° elk (Typisch)
	MPRT	1ms
Aantal kleuren		Ongeveer 16,7 miljoen
Synchronisatie-frequentie	HDMI	Adaptive Sync-Aan: Horizontaal: 30,0-110,0kHz, Verticaal: 48-100Hz Adaptive Sync-Uit: Horizontaal: 30,0-110,0kHz, Verticaal: 55-100Hz
	DisplayPort	Adaptive Sync-Aan: Horizontaal: 110,0kHz, Verticaal: 48-100Hz Adaptive Sync-Uit: Horizontaal: 30,0-110,0kHz, Verticaal: 55-100Hz
Optimaal resolutie		1920 × 1080, 2,1 MegaPixels
Max. ondersteunde resolutie		1920 × 1080 100Hz
Ingangsaansluiting		HDMI ×1, DisplayPort ×1
Ingang videosignaal		HDMI, DisplayPort
USB-versie		USB2,0 (DC5V, 500mA)
Aantal USB-poorten Type connector		1 Upstream: Type-B 2 Downstream: Type-A
Koptelefoon aansluiting * ¹		∅ 3,5mm mini jack (Stereo)
Luidsprekers		2W × 2 (stereo luidsprekers)
Maximum schermformaat		527,0mm B × 296,5mm H / 20,7" B × 11,7" H
Stroombron		100-240VAC, 50/60Hz, 1,5A
Energieverbruik * ²		18W typisch Standbymodus: 0,5W maximum, Uit modus: 0,3W maximum
Afmetingen		538,5 × 397,0 × 192,5mm / 21,2 × 15,6 × 7,6" (B×H×D)
Gewicht		3,0kg / 6,6lbs
Kantelhoek		Omhoog: 22°, Omlaag: 4°
Omgevingsvariabelen		Gebruik: Temperatuur 5 tot 35°C / 41 tot 95°F Vochtigheidsgraad 10 tot 90% (geen condensatie) Opslag: Temperatuur -20 tot 60°C / -4 tot 140°F Vochtigheidsgraad 10 tot 90% (geen condensatie)
Goedkeuringen		CE, UKCA, TÜV-Bauart, EAC, VCCI, PSE

OPMERKING *¹ De juiste werking van aangesloten externe apparaten, behalve hoofdtelefoons, kan niet worden gegarandeerd.

*² Wanneer de USB-apparaten niet zijn aangesloten.

SPECIFICATIES : G-MASTER G2745HSU-B2 / G2745HSU-B2 A

Afmeting Categorie		27"
Lcd-scherm	Panel-technologie	IPS (In-Plane-Switching)
	Afmeting	Diagonaal: 27" (68,5cm)
	Pixelafstand	0,311mm H × 0,311mm V
	Helderheid	300cd/m ² (Typisch), 200cd/m ² (Standaard / Energiebesparend)
	Contrastverhouding	1300 : 1 (Typisch), Verh. Contrast verlichting voorhanden
	Inkijkhoek	Rechts / links: 89° elk, Omhoog / Omlaag: 89° elk (Typisch)
	MPRT	1ms
Aantal kleuren		Ongeveer 16,7 miljoen
Synchronisatie-frequentie	HDMI	Adaptive Sync-Aan: Horizontaal: 30,0-110,0kHz, Verticaal: 48-100Hz Adaptive Sync-Uit: Horizontaal: 30,0-110,0kHz, Verticaal: 55-100Hz
	DisplayPort	Adaptive Sync-Aan: Horizontaal: 110,0kHz, Verticaal: 48-100Hz Adaptive Sync-Uit: Horizontaal: 30,0-110,0kHz, Verticaal: 55-100Hz
Optimaal resolutie		1920 × 1080, 2,1 MegaPixels
Max. ondersteunde resolutie		1920 × 1080 100Hz
Ingangsaansluiting		HDMI ×1, DisplayPort ×1
Ingang videosignaal		HDMI, DisplayPort
USB-versie		USB2,0 (DC5V, 500mA)
Aantal USB-poorten Type connector		1 Upstream: Type-B 2 Downstream: Type-A
Koptelefoon aansluiting *1		ø 3,5mm mini jack (Stereo)
Luidsprekers		2W × 2 (stereo luidsprekers)
Maximum schermformaat		596,7mm B × 335,7mm H / 23,5" B × 13,2" H
Stroombron		100-240VAC, 50/60Hz, 1,5A
Energieverbruik *2		22W typisch Standbymodus: 0,5W maximum, Uit modus: 0,3W maximum
Afmetingen		611,5 × 434,0 × 192,5mm / 24,1 × 17,1 × 7,6" (B×H×D)
Gewicht		3,9kg / 8,6lbs
Kantelhoek		Omhoog: 22°, Omlaag: 4°
Omgevingsvariabelen		Gebruik: Temperatuur 5 tot 35°C / 41 tot 95°F Vochtigheidsgraad 10 tot 90% (geen condensatie) Opslag: Temperatuur -20 tot 60°C / -4 tot 140°F Vochtigheidsgraad 10 tot 90% (geen condensatie)
Goedkeuringen		CE, UKCA, TÜV-Bauart, EAC, VCCI, PSE

OPMERKING

*1 De juiste werking van aangesloten externe apparaten, behalve hoofdtelefoons, kan niet worden gegarandeerd.

*2 Wanneer de USB-apparaten niet zijn aangesloten.

SPECIFICATIES : G-MASTER G2745QSU-B2 / G2745QSU-B2 A

NEDERLANDS

		G-MASTER G2745QSU-B2	G-MASTER G2745QSU-B2 A
Afmeting Categorie		27"	
Lcd-scherm	Panel-technologie	IPS (In-Plane-Switching)	
	Afmeting	Diagonaal: 27" (68,5cm)	
	Pixelafstand	0,233mm H × 0,233mm V	
	Helderheid	300cd/m ² (Typisch)	
		185cd/m ² (Standaard / Energiebesparend)	190cd/m ² (Standaard / Energiebesparend)
	Contrastverhouding	1300 : 1 (Typisch), Verh. Contrast verrichting voorhanden	
	Inkijkhoek	Rechts / links: 89° elk, Omhoog / Omlaag: 89° elk (Typisch)	
MPRT	1ms		
Aantal kleuren		Ongeveer 16,7 miljoen	
Synchronisatie-frequentie	HDMI	Adaptive Sync-Aan: Horizontaal: 30,0-151,0kHz, Verticaal: 48-100Hz Adaptive Sync-Uit: Horizontaal: 30,0-151,0kHz, Verticaal: 55-100Hz	
	DisplayPort	Adaptive Sync-Aan: Horizontaal: 151,0kHz, Verticaal: 48-100Hz Adaptive Sync-Uit: Horizontaal: 30,0-151,0kHz, Verticaal: 55-100Hz	
Optimaal resolutie		2560 × 1440, 3,7 MegaPixels	
Max. ondersteunde resolutie		2560 × 1440 100Hz	
Ingangsaansluiting		HDMI ×1, DisplayPort ×1	
Ingang videosignaal		HDMI, DisplayPort	
USB-versie		USB3,2 Gen 1 (5Gbps, DC5V, 900mA)	
Aantal USB-poorten		1 Upstream: Type-B	
Type connector		2 Downstream: Type-A	
Koptelefoon aansluiting *1		ø 3,5mm mini jack (Stereo)	
Luidsprekers		2W × 2 (stereo luidsprekers)	
Maximum schermformaat		596,7mm B × 335,7mm H / 23,5" B × 13,2" H	
Stroombron		100-240VAC, 50/60Hz, 1,5A	
Energieverbruik *2		21W typisch Standbymodus: 0,5W maximum, Uit modus: 0,3W maximum	
Afmetingen		611,5 × 434,0 × 192,5mm / 24,1 × 17,1 × 7,6" (B×H×D)	
Gewicht		4,2kg / 9,3lbs	
Kantelhoek		Omhoog: 22°, Omlaag: 4°	
Omgevingsvariabelen		Gebruik: Temperatuur 5 tot 35°C / 41 tot 95°F Vochtigheidsgraad 10 tot 90% (geen condensatie) Opslag: Temperatuur -20 tot 60°C / -4 tot 140°F Vochtigheidsgraad 10 tot 90% (geen condensatie)	
Goedkeuringen		CE, UKCA, TÜV-Bauart, EAC, VCCI, PSE	

OPMERKING *1 De juiste werking van aangesloten externe apparaten, behalve hoofdtelefoons, kan niet worden gegarandeerd.

*2 Wanneer de USB-apparaten niet zijn aangesloten.

AFMETINGEN : G-MASTER GB2445HSU

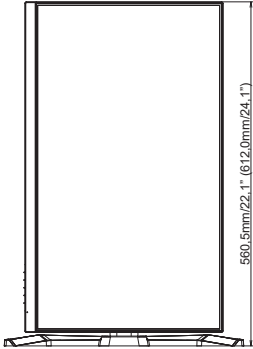
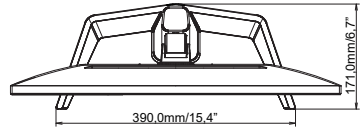
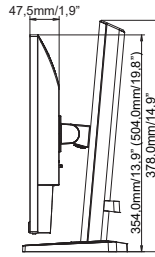
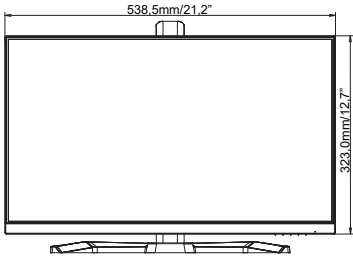

() : Maximum instellingsbereik

AFMETINGEN : G-MASTER GB2745HSU, G-MASTER GB2745QSU

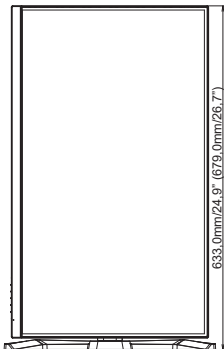
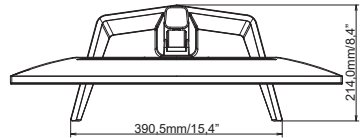
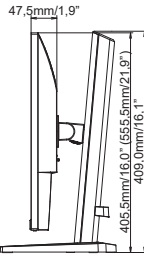
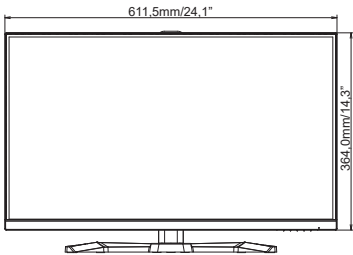

() : Maximum instellingsbereik

AFMETINGEN : G-MASTER G2445HSU

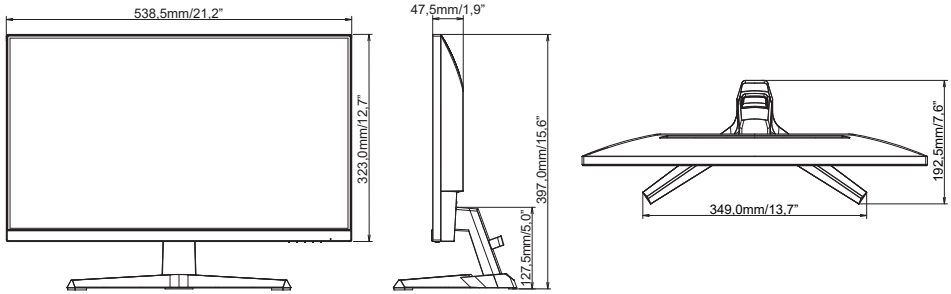

AFMETINGEN : G-MASTER G2745HSU, G-MASTER G2745QSU

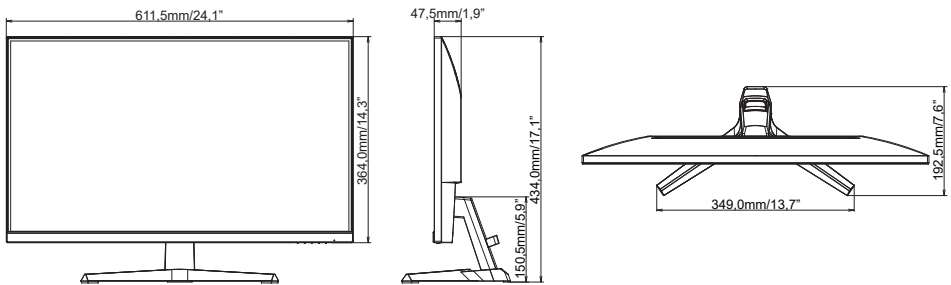

ONDERSTEUNENDE TIMING

Videomodus	Horizontale frequentie	Verticale frequentie	Dot pitch
800 × 600	37,879kHz	60,317Hz	40,000MHz
	46,875kHz	75,000Hz	49,500MHz
1024 × 768	48,363kHz	60,004Hz	65,000MHz
	60,023kHz	75,029Hz	78,750MHz
1280 × 1024	79,980kHz	75,020Hz	135,000MHz
1680 × 1050	65,290kHz	60,000Hz	146,250MHz
1920 × 1080	67,500kHz	60,000Hz	148,500MHz
	83,890kHz	74,970Hz	174,500MHz
	95,430kHz	84,910Hz	198,500MHz
	110,000kHz	100,000Hz	228,800MHz
2560 × 1440	89,520kHz	59,961Hz	312,250MHz
	111,788kHz	74,925Hz	298,470MHz
	150,849kHz	99,900Hz	398,242MHz
	150,918kHz	99,900Hz	410,500MHz

*1

*1

*1

*2

*2

*2,3

*2,4

OPMERKING *1 Alleen beschikbaar voor G-MASTER G(B)2445HSU, G(B)2745HSU.

*2 Alleen beschikbaar voor G-MASTER G(B)2745QSU.

*3 Alleen beschikbaar voor DisplayPort-ingang.

*4 Alleen beschikbaar voor HDMI-ingang.