

# BEDIENUNGSANLEITUNG

# *ProLite*

## LCD Monitor

DEUTSCH

*ProLite XUB2495WSU*  
*ProLite XU2495WSU*

Wir gratulieren Ihnen zu Ihrer Entscheidung für den iiyama TFT-Monitor und bedanken uns für das Vertrauen, das Sie uns entgegenbringen. Damit Ihre Arbeit nicht durch Fehleinstellungen getrübt wird, bitten wir Sie, sich einige Minuten Zeit zu nehmen und dieses Handbuch durchzulesen, bevor Sie Ihren neuen iiyama TFT-Monitor das erste Mal in Betrieb nehmen. Bitte bewahren Sie diese Anleitung zum späteren Nachschlagen sorgfältig auf.

## ERKLÄRUNG DER CE-KONFORMITÄT

Dieser LCD Flachbildschirm entspricht den Anforderungen der EG/EU Richtlinien 2014/30/EU, "EMV Richtlinie", 2014/35/EU, "Niederspannungsrichtlinie", 2009/125/EG, "ErP Richtlinien" und 2011/65/EU, "RoHS Richtlinien".

Die Anforderungen zur Störfestigkeit werden eingehalten bei einer Benutzung im Wohnbereich, in Geschäfts- und Gewerbebereichen sowie in Kleinbetrieben, sowohl innerhalb als auch ausserhalb der Gebäude.

Alle Einsatzorte sind dadurch gekennzeichnet, dass sie direkt an die öffentliche Niederspannungs- Stromversorgung angeschlossen sind.

IYAMA CORPORATION: Wijkmeerstraat 8, 2131 HA Hoofddorp, The Netherlands

Modell Nr. : PL2495W

Zum Netzanschluss dieses Gerätes ist eine geprüfte Leitung zu verwenden. Es ist eine Leitung vom Typ: H05VVF, 3G, 0.75mm<sup>2</sup> oder besser einzusetzen.



Wir empfehlen Ihnen, gebrauchte und nicht mehr benötigtes Equipment fachgerecht zu recyceln. Nützliche Informationen hierzu erhalten Sie bei Ihrem Fachhändler, Ihrem iiyama Service-Center und im Internet unter: [www.iiyama.com](http://www.iiyama.com).

- Änderungsrechte vorbehalten.
- Alle verwendeten Handelsnamen und -marken sind Eigentum der jeweiligen Besitzer.
- Als ENERGY STAR® - Partner hat iiyama sichergestellt, dass dieses Produkt den ENERGY STAR® - Bestimmungen für effiziente Energienutzung entspricht.
- Dieses Produkt erfüllt die ENERGY STAR® Richtlinien unter den Standard Werkseinstellungen. Durch Ändern der werkseitigen Standardbildeinstellungen oder Aktivieren anderer Funktionen wird der Stromverbrauch erhöht, der möglicherweise die für die ENERGY STAR® - Einstufung erforderlichen Grenzwerte überschreitet.
- EPREL-Registrierungsnummer ProLite XUB2495WSU-B3 : 371088, ProLite XU2495WSU-B3 : 371095

# INHALTSÜBERSICHT

FÜR IHRE SICHERHEIT .....	1
SICHERHEITSHINWEISE .....	1
BESONDERE HINWEISE ZU LCD-MONITOREN .....	3
KUNDENDIENST .....	3
REINIGUNGSHINWEISE .....	3
VOR DER BEDIENUNG DES MONITORS .....	4
LEISTUNGSMERKMALE .....	4
PACKUNGSINHALT .....	4
INSTALLATION .....	5
INSTALLATION DES MONITORFUSSES : ProLite XUB2495WSU ..	7
INSTALLATION DES MONITORFUSSES : ProLite XU2495WSU ..	8
FUNKTIONSELEMENTE UND ANSCHLÜSSE :	
ProLite XUB2495WSU .....	9
FUNKTIONSELEMENTE UND ANSCHLÜSSE :	
ProLite XU2495WSU .....	10
MONITOR ANSCHLIESSEN : ProLite XUB2495WSU .....	11
MONITOR ANSCHLIESSEN : ProLite XU2495WSU .....	12
TRENNEN SIE IHREN MONITOR .....	13
COMPUTER-EINSTELLUNG .....	14
ANSICHTWINKEL EINSTELLEN : ProLite XU2495WSU .....	14
AUSRICHTUNG DER HÖHE UND DES	
BETRACHTUNGSWINKELS : ProLite XUB2495WSU .....	15
MONITOR BEDIENEN .....	16
MENÜINHALT EINSTELLEN .....	17
BILDSCHIRMEINSTELLUNGEN .....	27
STANDBY FUNKTION .....	30
FEHLERSUCHE .....	31
INFORMATIONEN ZUM RECYCLING .....	32
ANHANG .....	33
TECHNISCHE DATEN : ProLite XUB2495WSU .....	33
TECHNISCHE DATEN : ProLite XU2495WSU .....	34
ABMESSUNGEN : ProLite XUB2495WSU .....	35
ABMESSUNGEN : ProLite XU2495WSU .....	35
KONFORMES TIMING .....	36



# FÜR IHRE SICHERHEIT

## SICHERHEITSHINWEISE

### ACHTUNG

#### BEI GEFAHR ABSCHALTEN

Sollten Sie irgendwelche unnormale Erscheinungen wie Rauch, Geräusche oder Gerüche bemerken, schalten Sie sofort den Monitor aus und trennen Sie den Netzstecker vom Gerät. Benachrichtigen Sie dann bitte Ihren Fachhändler oder das iiyama Service-Mitte. Fortgesetzter Betrieb kann gefährlich sein und zu einem Brand oder zu Stromschlägen führen.

#### GEHÄUSE NIEMALS ÖFFNEN

Im Innern des Gerätes sind spannungsführende Teile frei zugänglich. Bei Entfernung des Gehäuses setzen Sie sich der Gefahr aus, einen Brand auszulösen oder einen Stromschlag zu erleiden.

#### KEINE FREMDGEGENSTÄNDE IN DAS GERÄT STECKEN

Bitte führen Sie keine festen Gegenstände oder flüssigen Materialien in den Monitor ein. Im Falle eines Unfalls schalten Sie bitte Ihren Monitor sofort ab und trennen Sie den Netzstecker vom Gerät. Benachrichtigen Sie dann bitte Ihren Fachhändler oder das iiyama Service-Mitte. Sollte sich ein Gegenstand im Innern des Monitors befinden, kann das zu einem Brand, Kurzschlüssen oder anderen Beschädigungen führen.

#### STELLEN SIE DEN MONITOR AUF EINE SICHERE UND STABILE UNTERLAGE

Sollten Sie den Monitor fallen lassen, besteht Verletzungsgefahr.

#### BENUTZEN SIE DEN MONITOR NICHT IN DER NÄHE VON WASSER

Benutzen Sie den Monitor nicht an einer spritzwassergefährdeten Stelle. Sollte Wasser in den Monitor gelangen, kann dies zu Brandgefahr oder Stromschlägen führen.

#### BEACHTEN SIE DIE RICHTIGE BETRIEBSSPANNUNG

Achten Sie auf die Einhaltung der spezifizierten Spannungswerte. Die Benutzung einer falschen Stromspannung kann zu Fehlfunktionen, Brandgefahr oder Stromschlägen führen.

#### KABEL SCHÜTZEN

Schützen Sie Ihre Kabel vor mechanischer Belastung (Quetschung, Zug). Beschädigte Kabel führen zu Brandgefahr oder Kurzschlüssen.

#### WIDRIGE WETTERBEDINGUNGEN

Es empfiehlt sich, den Monitor nicht während heftiger Gewitter zu benutzen, da es durch Spannungsschwankungen zu Fehlfunktionen kommen kann. Um Stromschläge zu vermeiden, ist es ratsam, während solch widriger Witterungsbedingungen das Stromkabel nicht zu berühren.

## VORSICHT

### UMGEBUNGSBEDINGUNGEN

Installieren Sie den Monitor nicht in Umgebungsbedingungen, wo es rapide Temperaturschwankungen, hohe Luftfeuchtigkeit oder stark staubige Luft gibt, da es sonst zu Brandgefahr, Kurzschlüssen oder anderen Beschädigungen kommen kann. Vermeiden Sie es ebenfalls, den Monitor so aufzustellen, dass er direkter Sonneneinstrahlung oder einer anderen Lichtquelle ausgesetzt wird.

### STELLEN SIE DEN MONITOR NICHT AUF EINE WACKLIGE UNTERLAGE

Der Monitor könnte herunterfallen und jemanden verletzen. Bitte legen Sie ebenfalls keine schweren Gegenstände auf den Monitor und achten Sie darauf, dass die Kabel so verlegt sind, dass niemand darüber stolpern kann und sich dabei verletzt.

### BELÜFTUNG SICHERSTELLEN

Die Lüftungsschlitze sollen für ausreichende Belüftung sorgen. Achten Sie darauf, dass Sie die Belüftungsschlitze des Monitors nicht verdecken, da ansonsten Brandgefahr besteht. Um ausreichende Belüftung zu gewährleisten, lassen Sie bitte mindestens 10cm Platz zwischen Monitor und Wand. Beim Entfernen des Standfußes können die Lüftungsschlitze auf der Rückseite des Monitors blockiert werden. Dies kann den Monitor überhitzen und Feuer oder Schäden verursachen. Achten Sie beim Abnehmen des Standfußes auf ausreichende Belüftung. Die Aufstellung des Monitors auf dem Rücken, seitlich oder auf dem Kopf liegend kann zu Beschädigungen führen. Achten Sie darauf, dass Sie den Monitor auf eine feste Unterlage stellen.

### ENTFERNEN SIE DIE KABEL, BEVOR SIE DEN MONITOR TRANSPORTIEREN

Wenn Sie den Monitor bewegen, müssen Sie vorher den Monitor ausschalten, den Netzstecker ziehen und darauf achten, dass das Signalkabel abgezogen ist. Wenn Sie die Kabel nicht entfernen, könnte dies zu Brandgefahr oder Kurzschlüssen führen.

### NETZSTECKER ZIEHEN

Sollten Sie den Monitor über längere Zeit nicht benutzen, raten wir das Gerät vom Stromnetz zu trennen, um Unfallgefahren zu vermeiden.

### AUS- UND EINSTECKEN

Nehmen Sie beim Aus- und Einstecken des Netzteiles oder der Kabel immer den Stecker in die Hand. Ziehen Sie niemals an der Leitung, sondern immer am Stecker, ansonsten könnte dies zu Brandgefahr oder Stromschlägen führen.

### BERÜHREN SIE DEN STECKER NICHT MIT FEUCHTEN HÄNDEN

Ausstecken des Monitors mit nassen Händen kann zu einem Stromschlag führen.

### WENN SIE DEN MONITOR AUF IHREN COMPUTER STELLEN MÖCHTEN

vergewissern Sie sich, dass Ihr Computer stabil genug ist um das Gewicht des Monitors zu tragen, ansonsten könnte dies zu Beschädigungen an Ihrem Computer führen.

### CHTUNG: VERLETZUNGSGEFAHR FÜR FINGER UND HÄNDE

- Achten Sie beim Ändern der Höhe und des Winkels darauf, sich nicht die Finger einzuklemmen.
- Vorsicht: Achten sie beim Ändern der Höhe und des Winkels auf ihre Finger. (Nur bei höhenverstellbaren Monitore)

### HINWEIS ZU 24/7 BETRIEB

Dieses Produkt ist nicht speziell für ein Einsatz im 24h/7Tage Betrieb entwickelt worden.

### ANMERKUNG WANDMONTAGE

Dieses Produkt ist nicht für eine Digital Signage Anwendung als Wandmontage konzipiert.

## SONSTIGES

### ERGONOMISCHE HINWEISE

Um eine Ermüdung der Augen auszuschliessen, sollten Sie den Monitor nicht vor einem grellen Hintergrund oder in einem dunklen Raum benutzen. Um optimalen Sehkomfort zu gewährleisten, sollte die Oberkante des Monitors knapp unterhalb Ihrer Augenhöhe liegen und der Abstand zwischen Augen und Monitor 40-60 cm betragen. Wenn Sie den Monitor länger benutzen, sollten Sie mindestens 10 Minuten pro Stunde nicht in den Monitor schauen, um eine Überanstrengung der Augen zu vermeiden.

## BESONDERE HINWEISE ZU LCD-MONITOREN

Die folgenden Symptome stellen keine Störung dar, sondern sind normal:

### HINWEIS

- Wenn Sie das erste Mal Ihren LCD-Monitor anschalten, kann es bedingt durch Ihren Computer eintreten, dass das wiedergegebene Bild nicht in richtiger Grösse auf dem Monitor dargestellt wird. In diesem Fall stellen Sie bitte die Bildgrösse richtig ein.
- Leicht ungleiche Helligkeit je nach verwendetem Desktop-Layout.
- Sollten Sie nachdem Sie ein Bild über Stunden unverändert angezeigt haben, auf ein neues Bild wechseln, kommt es bauartbedingt zu einem sogenannten Geisterbild. Dieses Geisterbild verschwindet nach einiger Zeit von selbst oder Sie schalten das Gerät für einen längeren Zeitraum aus.

## KUNDENDIENST

### HINWEIS

- Sollten Sie den Monitor für eine Service-Reparatur versenden müssen und Sie verfügen nicht mehr über die Originalverpackung, so wenden Sie sich bitte an Ihren Fachhändler, der Ihnen bei der Beschaffung einer Ersatz-Verpackung behilflich sein wird.

## REINIGUNGSHINWEISE

### ACHTUNG

- Ziehen Sie aus Sicherheitsgründen immer den Netzstecker, bevor Sie den Monitor reinigen.

### VORSICHT

- Sollten während der Reinigung flüssige oder feste Materialien in den Monitor gelangt sein, schalten Sie bitte Ihren Monitor sofort ab und ziehen Sie den Netzstecker ab. Benachrichtigen Sie dann bitte Ihren Fachhändler.

### HINWEIS

- Die Bildschirmoberfläche nicht mit einem rauen Gegenstand reinigen.
- Verwenden Sie unter keinen Umständen scharfe Reinigungsmittel wie nachfolgend aufgeführt. Diese Mittel beschädigen die Bildschirmoberfläche und greifen das Finish an.

Verdüner

Sprühreiniger

Reinigungsbenzin

Wachs

Scheuermilch

Säuren oder Laugen

- Längerer Kontakt des Gehäuses mit Gummi- oder Kunststoffprodukten kann das Finish angreifen.

### GEHÄUSE

Flecken können mit einem feuchten, weichen Tuch entfernt werden. Zum Anfeuchten nehmen Sie eine schwache Spülmittellösung.

### LCD SCHIRM

Wir empfehlen das Display regelmässig mit einem trockenen weichen Tuch zu reinigen.

Bitte benutzen Sie keine Papiertücher, dies könnte das LCD beschädigen.

# VOR DER BEDIENUNG DES MONITORS

## LEISTUNGSMERKMALE

- ◆ Unterstützt Auflösungen von bis zu 1920 × 1200
- ◆ Hoher Kontrast 1000:1 (Typisch), Verh. Contrast Funktion ist verfügbar / Helligkeit 300cd/m<sup>2</sup> (Typisch)
- ◆ Blauton Reduzierung
- ◆ Flicker-Free
- ◆ Digitale Weichzeichnung von Schrift
- ◆ Automatisches Setup
- ◆ Stereo-Lautsprecher  
Zwei 2W-Stereo-Lautsprecher
- ◆ Standby Funktion (konform mit ENERGY STAR® und VESA DPMS)
- ◆ Ergonomisches Design : Erfüllt TCO Certified
- ◆ Konform mit VESA-Montage-Standard (100mm×100mm)
- ◆ Aufnahmevorrichtung für Diebstahlsicherung

## PACKUNGSINHALT

Ihr iiyama TFT-Monitor-Paket enthält das folgende Zubehör. Überprüfen Sie bitte den Lieferumfang des Pakets auf Vollständigkeit. Wenn eine Komponente fehlt oder beschädigt ist, setzen Sie sich bitte mit Ihrem zuständigen iiyama-Händler oder iiyama-Büro vor Ort in Verbindung.

- Netzkabel\*<sup>1</sup>
- DisplayPortkabel
- USBkabel
- Bodenplatte\*<sup>2</sup>
- Bodenplatte mit einer Schraube\*<sup>3</sup>
- Sicherheits-Handbuch
- Leitfaden zur Inbetriebnahme

**ACHTUNG** \*<sup>1</sup> Die Werte für das Netzkabel, das in Gegenden mit einer Stromversorgung von 120V geliefert wird, sind 10A/125V. Wenn Sie ein Netzteil mit höheren Werten verwenden, müssen Sie ein Netzkabel mit Werten von 10A/250V benutzen.

Wenn Sie allerdings ein Netzkabel verwenden, das nicht von iiyama bereitgestellt wird, haben Sie kein Anrecht auf jegliche durch Garantien abgedeckte Schadensersatzansprüche, falls es zu Problemen oder Schäden kommen sollte.

Zum Netzanschluss dieses Gerätes ist eine geprüfte Leitung zu verwenden. Es ist eine Leitung vom Typ: H05VVf, 3G, 0.75mm<sup>2</sup> oder besser einzusetzen.

\*<sup>2</sup> Zubehör für ProLite XU2495WSU.

\*<sup>3</sup> Zubehör für ProLite XUB2495WSU.



## INSTALLATION

- ACHTUNG** ■ Stellen Sie vor dem Einbau sicher, dass der Monitorarm oder der Monitorarm-Ständer stark genug ist, damit er das erforderliche Gewicht des Monitors und der Halterung aufnehmen kann.

### < MONITORARM ODER MONITORARM-STÄNDER >

**ACHTUNG**

- Berücksichtigen Sie die Dicke der Halterung. Ziehen Sie die M4 Schrauben (4 Stück), deren die "L" Länge 10 mm lang ist, um den Monitor an die Halterung zu befestigen. Eine Montage mit längeren Schrauben kann zu Stromschlägen oder Schäden am Monitor führen, da diese mit elektrischen Teilen im Monitor in Berührung kommen können.

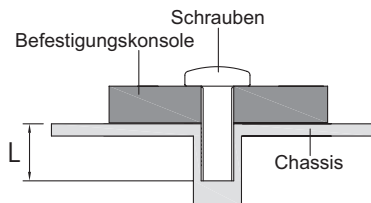

- Empfohlener Winkeleinstellbereich :  
22 Grad nach hinten kippen und 5 Grad nach vorn kippen

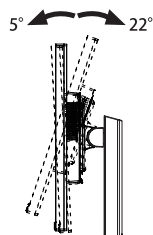

### • ProLite XUB2495WSU

Das LCD ist für einen Betrieb im Quer- und Hoch-Format ausgelegt.

Um den Bildschirminhalt zu drehen wird eine Grafikkarte benötigt die den Portrait Modus unterstützt.

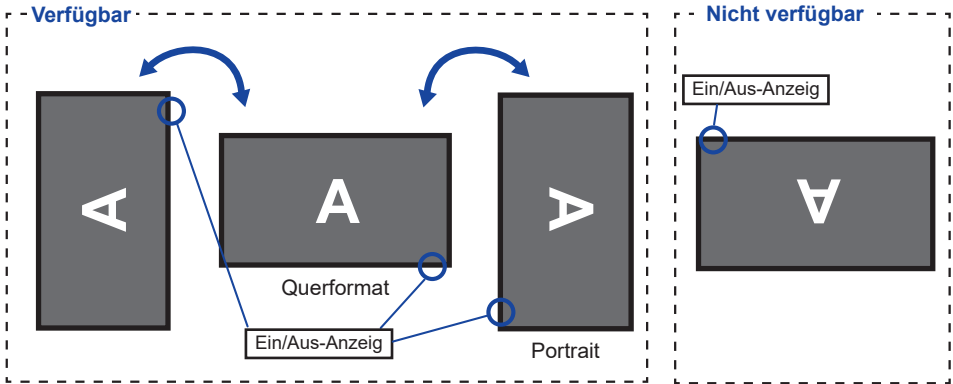

### Mit Ständer:

- HINWEIS**
- Stellen sie den LCD-Bildschirm vor der panel-drehung auf die maximale Höhe ein.
  - Wenn Sie versuchen, das Panel gewaltsam zu drehen, ohne die Ständerhöhe anzupassen, kann die Panel oder der Ständer beschädigt werden.

### • ProLite XU2495WSU

Das LCD ist für einen Betrieb im Quer-Format ausgelegt.

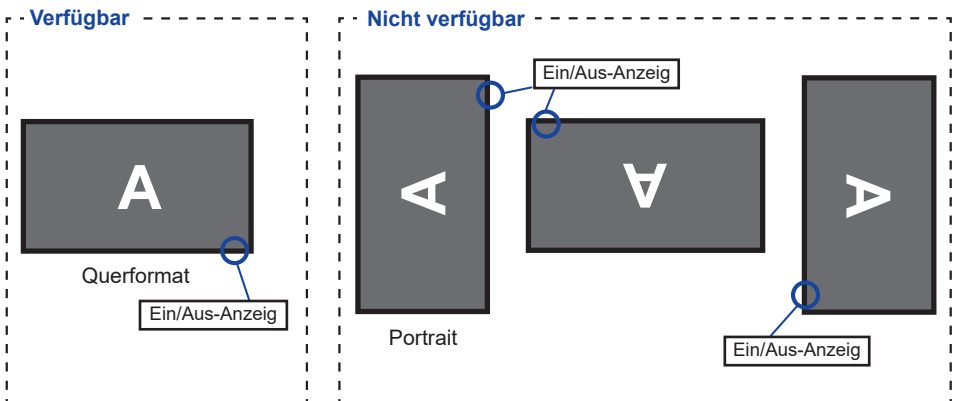

## INSTALLATION DES MONITORFUSSES : ProLite XUB2495WSU

### ACHTUNG

- Stellen Sie den Monitor auf eine stabile Fläche. Wenn der Monitor herunterfällt, kann es zu Verletzungen oder Beschädigungen kommen.
- Setzen Sie den Monitor keinen starken Stößen aus. Er könnte dadurch beschädigt werden.
- Trennen Sie den Monitor von der Netzquelle ab bevor sie den Fuß de-/ installieren, um das Risiko von Stromschlag oder Beschädigung zu vermeiden.

### <Installation>

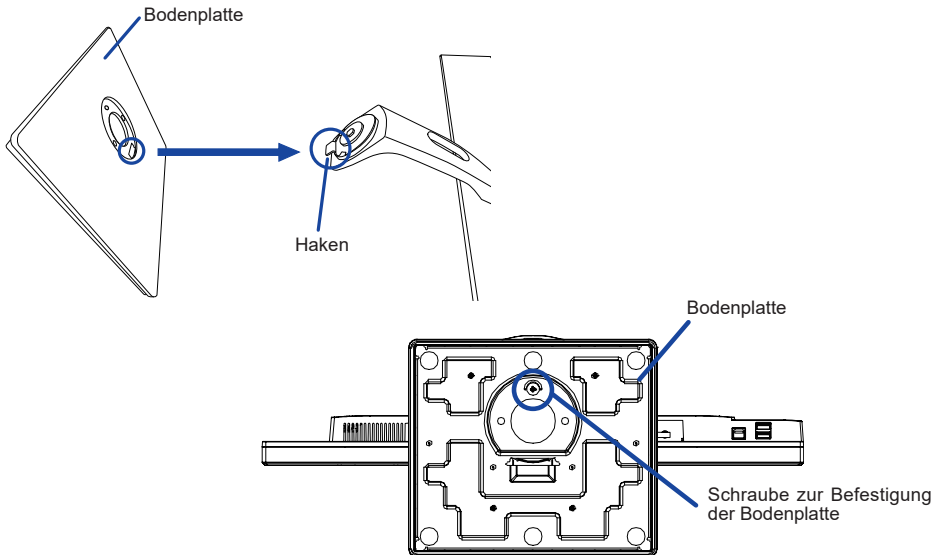

- ① Legen Sie ein weiches Tuch auf den Tisch, um den Monitor nicht zu verkratzen. Legen Sie den Monitor flach mit dem Display nach unten zeigend auf den Tisch.
- ② Installieren Sie die Bodenplatte wie auf dem Bild oben gezeigt.
- ③ Verwenden Sie die beigegefügte Schraube um die Bodenplatte zu befestigen.

### <Entfernen>

- ① Legen Sie ein weiches Tuch auf den Tisch, um den Monitor nicht zu verkratzen. Legen Sie den Monitor flach mit dem Display nach unten zeigend auf den Tisch.
- ② Lösen Sie die schraube, um die Bodenplatte vom Monitor zu entfernen.

## INSTALLATION DES MONITORFUßES : ProLite XU2495WSU

### ACHTUNG

- Stellen Sie den Monitor auf eine stabile Fläche. Wenn der Monitor herunterfällt, kann es zu Verletzungen oder Beschädigungen kommen.
- Setzen Sie den Monitor keinen starken Stößen aus. Er könnte dadurch beschädigt werden.
- Trennen Sie den Monitor von der Netzquelle ab bevor sie den Fuß de-/ installieren, um das Risiko von Stromschlag oder Beschädigung zu vermeiden.

### <Installation>

- ① Legen Sie ein weiches Tuch auf den Tisch, um den Monitor nicht zu verkratzen. Legen Sie den Monitor flach mit dem Display nach unten zeigend auf den Tisch.
- ② Halten sie den Monitor und führen sie die Bodenplatte in den Ständer.

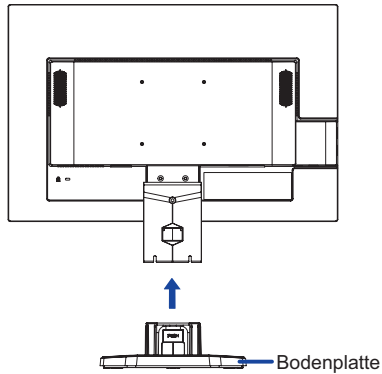

### <Entfernen>

- ① Legen Sie ein weiches Tuch auf den Tisch, um den Monitor nicht zu verkratzen. Legen Sie den Monitor flach mit dem Display nach unten zeigend auf den Tisch.
- ② Drücken Sie die Hacken nach innen und ziehen sie die Bodenplatte vom Ständer ab.

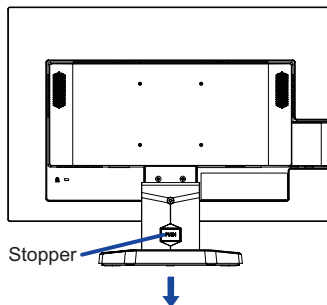

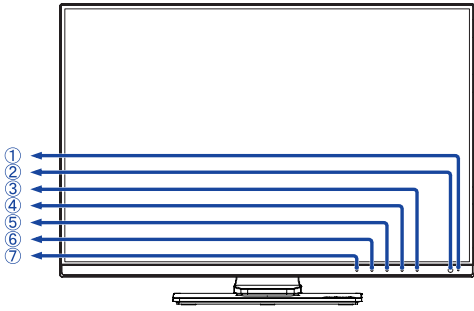

<Frontseite>

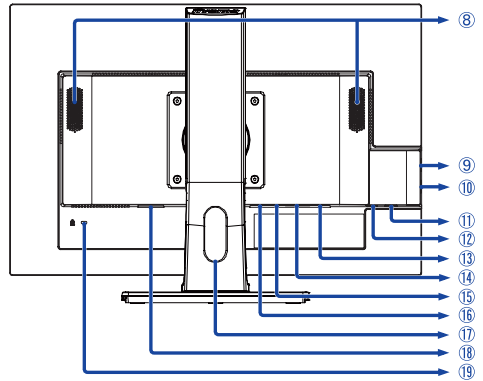

<Rückseite>

① Stromanzeige

**HINWEIS**

Blau: Normale Betrieb  
Orange: Standby Modus

② Ein/Aus-Schalter (⏻)

③ Menu (ENTER)

④ Heraufscrollen / Lautstärke (▶ / 🔊)

⑤ Herunterscrollen / ECO Mode (◀ / ⓪)

⑥ Beenden (EXIT)

⑦ Eingabequelle (INPUT)

⑧ Lautsprecher

⑨ USB-DOWN Anschluss (🔌 5V, 500mA)

⑩ USB-DOWN Anschluss (🔌 5V, 500mA)

⑪ USB-DOWN Anschluss (🔌 5V, 500mA)

⑫ USB-UP Anschluss (🔌)

⑬ Kopfhöreranschluss (HEADPHONE)

⑭ VGA Anschluss (VGA)

⑮ HDMI Connector (HDMI)

⑯ DisplayPort Anschluss (DP)

⑰ Kabel Aussparung

⑱ AC-Anschluss (~ : Wechselstrom) (~)

⑲ Schlüsselloch für Sicherheitsschloss

**HINWEIS**

Sie können ein Sicherheitsschloss und -kabel anbringen, um zu verhindern, dass der Monitor ohne Erlaubnis entfernt wird.

# FUNKTIONSELEMENTE UND ANSCHLÜSSE : ProLite XU2495WSU

DEUTSCH

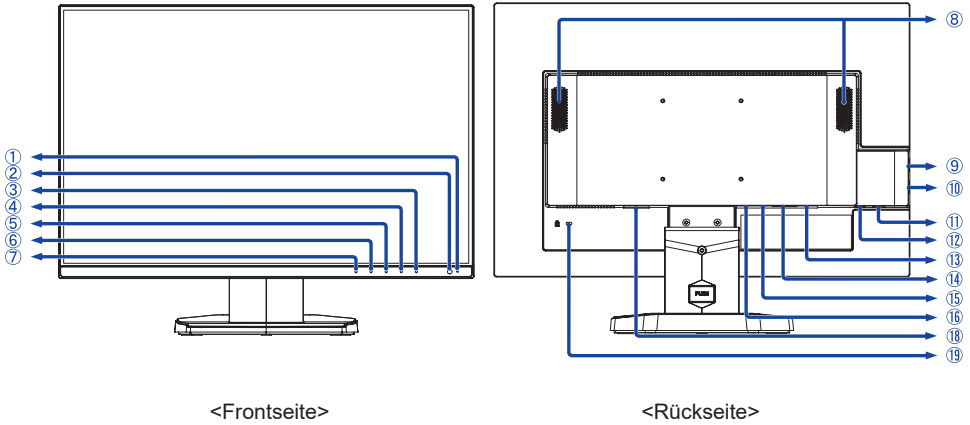

<Frontseite>

<Rückseite>

## ① Stromanzeige

**HINWEIS** Blau: Normale Betrieb  
Orange: Standby Modus

- ② Ein/Aus-Schalter (⏻)
- ③ Menu (ENTER)
- ④ Heraufscrollen / Lautstärke (▶ / 🔊)
- ⑤ Herunterscrollen / ECO Mode (◀ / ⓪)
- ⑥ Beenden (EXIT)
- ⑦ Eingabequelle (INPUT)
- ⑧ Lautsprecher
- ⑨ USB-DOWN Anschluss (🔌 5V, 500mA)
- ⑩ USB-DOWN Anschluss (🔌 5V, 500mA)
- ⑪ USB-DOWN Anschluss (🔌 5V, 500mA)
- ⑫ USB-UP Anschluss (🔌)
- ⑬ Kopfhöreranschluss (HEADPHONE)
- ⑭ VGA Anschluss (VGA)
- ⑮ HDMI Connector (HDMI)
- ⑯ DisplayPort Anschluss (DP)
- ⑰ AC-Anschluss( ~ : Wechselstrom) ( ~ )
- ⑱ Schlüsselloch für Sicherheitsschloss

**HINWEIS** Sie können ein Sicherheitsschloss und -kabel anbringen, um zu verhindern, dass der Monitor ohne Erlaubnis entfernt wird.

## MONITOR ANSCHLIESSEN : ProLite XUB2495WSU

- ① Schalten Sie Ihren Monitor sowie Computer ein.
- ② Schließen Sie den Computer mit dem Signalkabel an den Monitor an.
- ③ Benutzen sie das USB Kabel um den Monitor mit dem Computer zu verbinden.
- ④ Schließen Sie das Netzkabel erst an den Monitor und dann an das Netzteil an.
- ⑤ Schalten Sie Ihren Monitor sowie Computer ein.

### HINWEIS

- Bitte bestätigen Sie, dass das Verteilungssystem in der Gebäudeinstallation den Trennschalter mit 120/240V, 20A (maximal) vorsieht.
- Die Signalkabel, die zum Anschließen des Computers und des Monitors verwendet werden, können sich je nach benutztem Computer unterscheiden. Bei einer falschen Verbindung kann es zu schwerwiegenden Schäden am Monitor und Computer kommen. Das mit dem Monitor gelieferte Kabel eignet sich für einen standardmäßigen Anschluss. Falls ein besonderes Kabel erforderlich ist, wenden Sie sich bitte umgehend an Ihren iiyama-Händler vor Ort oder eine regionale iiyama-Vertretung.
- Ziehen Sie die Schrauben an beiden Enden des Signalkabels fest.
- Geräte der Schutzklasse I des Typs A müssen mit Schutzerde verbunden sein.
- Die Netzanschlusssteckdose sollte nahe am Gerät angebracht und leicht zugänglich sein.
- Übermäßiger Schalldruck von Ohr-/Kopfhörern kann einen Hörschaden/ Hörverlust bewirken.

[Beispiel für Verbindung]

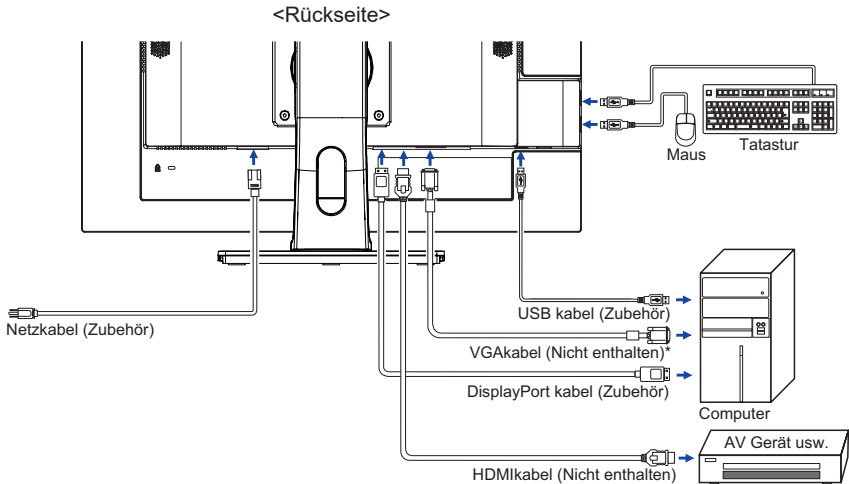

\* Das VGA-Kabel ist nicht im Lieferumfang enthalten. Wenn ein qualitativ niedriges VGA-Kabel verwendet wird, kann dies elektromagnetischen Störungen verursachen. Bitte kontaktieren Sie das iiyama Support Center in Ihrem Land, wenn Sie den Monitor über den VGA-Eingang anschließen wollen.

### [ Sammeln Sie Kabel ]

Führen Sie die Kabel durch die Kabelaussparung, um sie zu bündeln.

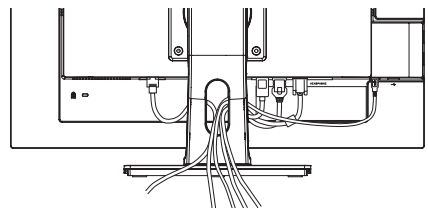

## MONITOR ANSCHLIESSEN : ProLite XU2495WSU

- ① Schalten Sie Ihren Monitor sowie Computer ein.
- ② Schließen Sie den Computer mit dem Signalkabel an den Monitor an.
- ③ Benutzen sie das USB Kabel um den Monitor mit dem Computer zu verbinden.
- ④ Schließen Sie das Netzkabel erst an den Monitor und dann an das Netzteil an.
- ⑤ Schalten Sie Ihren Monitor sowie Computer ein.

### HINWEIS

- Bitte bestätigen Sie, dass das Verteilungssystem in der Gebäudeinstallation den Trennschalter mit 120/240V, 20A (maximal) vorsieht.
- Die Signalkabel, die zum Anschließen des Computers und des Monitors verwendet werden, können sich je nach benutztem Computer unterscheiden. Bei einer falschen Verbindung kann es zu schwerwiegenden Schäden am Monitor und Computer kommen. Das mit dem Monitor gelieferte Kabel eignet sich für einen standardmäßigen Anschluss. Falls ein besonderes Kabel erforderlich ist, wenden Sie sich bitte umgehend an Ihren iiyama-Händler vor Ort oder eine regionale iiyama-Vertretung.
- Ziehen Sie die Schrauben an beiden Enden des Signalkabels fest.
- Geräte der Schutzklasse I des Typs A müssen mit Schutzerde verbunden sein.
- Die Netzanschlusstekdose sollte nahe am Gerät angebracht und leicht zugänglich sein.
- Übermäßiger Schalldruck von Ohr-/Kopfhörern kann einen Hörschaden/ Hörverlust bewirken.

[Beispiel für Verbindung]

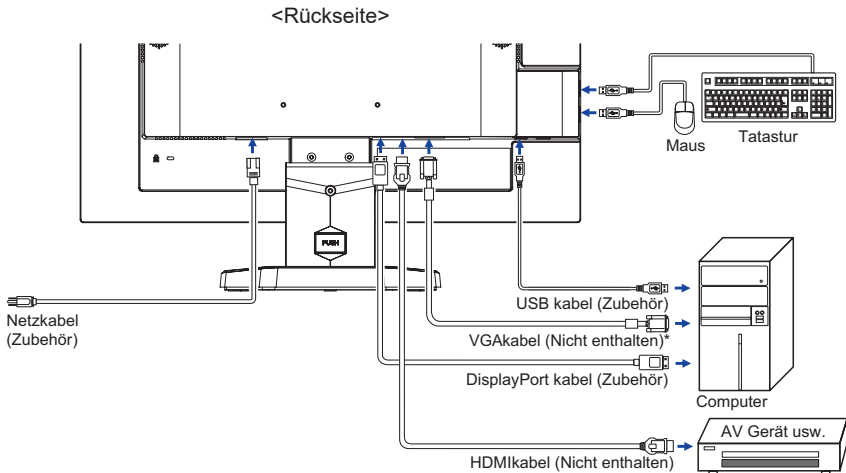

\* Das VGA-Kabel ist nicht im Lieferumfang enthalten. Wenn ein qualitativ niedriges VGA-Kabel verwendet wird, kann dies elektromagnetischen Störungen verursachen. Bitte kontaktieren Sie das iiyama Support Center in Ihrem Land, wenn Sie den Monitor über den VGA-Eingang anschließen wollen.



## TRENNEN SIE IHREN MONITOR

- ① Schalten Sie sowohl Computer als auch Monitor aus.
- ② Trennen Sie zuerst das Stromkabel von der Stromquelle und dann vom Monitor.
- ③ Trennen Sie das USB kabel vom Monitor und Computer.
- ④ Trennen Sie das Signalkabel vom Monitor und Computer.

## COMPUTER-EINSTELLUNG

### ■ Signaltiming

Siehe Seite 36, wenn Sie das gewünschte Signaltiming einstellen möchten: KONFORMES TIMING.

## ANSICHTWINKEL EINSTELLEN : ProLite XU2495WSU

- Für eine optimale Ansicht sollten Sie immer auf die gesamte Fläche des Monitors schauen.
- Halten Sie den Ständer so fest, dass er nicht umkippt, wenn Sie den Winkel des Monitors anpassen.
- Der LCD-Monitor lässt sich um 22 Grad nach hinten kippen und 5 Grad nach vorn kippen.
- Damit Sie eine gesunde und entspannte Position einnehmen können, wenn Sie den Monitor bei der Arbeit verwenden, sollte der Ansichtswinkel 10 Grad nicht überschreiten. Stellen Sie den Winkel des Monitors ganz nach Ihren Bedürfnissen ein.

### HINWEIS

- Berühren Sie nicht die LCD-Oberfläche, wenn Sie den Winkel anpassen. Die LCD-Fläche könnte dabei beschädigt werden oder brechen.
- Achten Sie darauf, nicht Ihre Finger einzuklemmen, wenn Sie den Winkel einstellen.

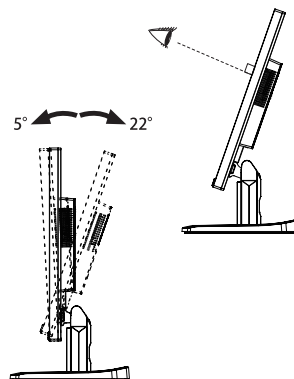

## AUSTRICHTUNG DER HÖHE UND DES BETRACHTUNGSWINKELS : ProLite XUB2495WSU

- Für ein optimales Arbeiten sollten sie direkt von vorne auf den Schirm blicken. Richten sie den Winkel und Höhe des Monitors wunschgemäß aus.
- Halten Sie beim Ändern des Neigungswinkels und Höhe das Panel mit einer Hand fest, um ein Umkippen des LCD-Monitors zu verhindern.
- Sie können nun die Höhe auf bis zu 130 mm und den Winkel um bis zu 45 Grad nach rechts und links, um 22 Grad nach hinten kippen und 5 Grad nach vorn kippen.

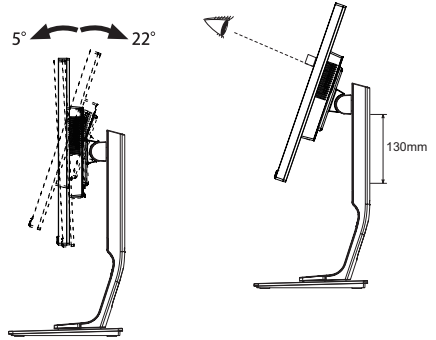

### HINWEIS

- Berühren sie beim Ändern der Höhe bzw. Neigungswinkel nicht den LCD-Schirm. Andernfalls besteht Beschädigungsgefahr.
- Achten Sie beim Ändern der Höhe und des Winkels darauf, sich nicht die Finger einzuklemmen.
- Vorsicht: Achten sie beim Ändern der Höhe und des Winkels auf ihre Finger.

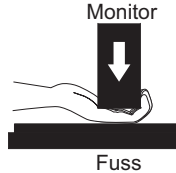
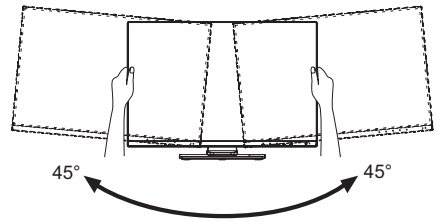

# MONITOR BEDIENEN

Um das bestmögliche Bild zu bieten, besitzt der iiyama-LCD-Monitor die Voreinstellung KONFORMES TIMING, die auf Seite 36 erläutert wird. Sie können das Bild auch auf folgende Weise einstellen. Für weitere Informationen siehe BILDSCHIRM EINSTELLEN auf Seite 27.

- ① **Drücken Sie auf die Taste ENTER, um das Bildschirm-Menü (OSD) aufzurufen. Es gibt zusätzliche Menüelemente, die mit den Tasten ◀/▶ geändert werden können.**



- ② **Wählen Sie das Menüelement aus, dessen Einstellung Sie ändern möchten. Drücken Sie auf die ENTER-Taste. Verwenden Sie dann die Tasten ◀/▶, um das gewünschte Einstellungssymbol zu markieren.**
- ③ **Drücken Sie erneut auf die ENTER-Taste. Verwenden Sie die Tasten ◀/▶ um die gewünschte Einstellung vorzunehmen.**
- ④ **Drücken Sie auf die EXIT-Taste, um das Menü zu beenden. Die vorgenommenen Einstellungen werden dann automatisch gespeichert.**

Wenn Sie z.B. die vertikale Position ändern möchten, wählen Sie das Menüelement von Bild, und drücken Sie dann auf die ENTER-Taste. Wählen Sie V. Position mit den Tasten ◀/▶.

Nach Drücken auf die ENTER-Taste erscheint eine Seite, in der Sie Einstellungen vornehmen können. Verwenden Sie dann die Tasten ◀/▶, um die Einstellungen für die vertikale Position zu ändern. Hierbei sollte die vertikale Position der allgemeinen Anzeige ebenfalls entsprechend angepasst werden.

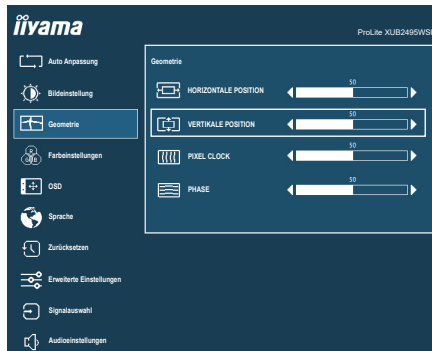

Drücken Sie zuletzt auf die EXIT-Taste, um den Vorgang zu beenden. Es werden dann alle vorgenommenen Änderungen gespeichert.

## HINWEIS

- Wenn das Menü während der Einstellung ausgeblendet wird, liegt das daran, dass die OSD-Dauer für die Anzeige des Menüs verstrichen ist. Auch der AUTO-Taste kann benutzt werden, um vorhergehendes Menü zurückzubringen und die Bildschirmanzeige abzustellen.
- Wenn das Menü automatisch ausgeblendet wird, werden alle vorgenommenen Einstellungen automatisch gespeichert. Während Sie das Menü verwenden, sollte der Monitor nicht ausgeschaltet werden.
- Einstellungen für H. / V. Position, Takt und Phase werden für jedes Signaltiming gespeichert. Alle anderen Einstellungen gelten jeweils für alle Signaltimings.

# MENÜINHALT EINSTELLEN

## Auto Anpassung Auto Adjust









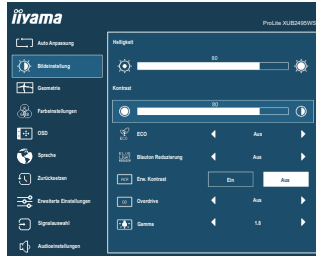

Einstellungselement	Problem / Option	Zu drückende Taste
Auto Anpassung * Auto Adjust	H. / V. Position, Takt und Phase automatisch anpassen.	

\* Nur für analogen Eingang.

Um beste Ergebnisse zu erzielen, verwenden Sie Autom Abgl. für die Einstellung. Siehe hierzu BILDSCHIRM EINSTELLEN auf Seite 27.

## Bildeinstellung Picture Adjust



Einstellungselement	Problem / Option	Zu drückende Taste
Helligkeit *1,2,3 Brightness	Zu dunkel Zu hell	   
Kontrast *2 Contrast	Zu matt Zu intensiv	   
ECO *4 ECO <span style="background-color: #0056b3; color: white; padding: 2px 5px; font-weight: bold;">Direkte</span>	Aus   Normal	
	Mode 1   Geringe Helligkeit.	
	Mode 2   Geringere Helligkeit als im Spar Mode1.	
	Mode 3   Geringere Helligkeit als im Spar Mode2.	
Blauton Reduzierung *5 Blue Light Reducer	Aus   Typisches	
	Mode 1   Blaues Licht ist reduziert.	
	Mode 2   Blaues Licht ist mehr als in Mode 1 reduziert.	
	Mode 3   Blaues Licht ist mehr als in Mode 2 reduziert.	
Erw. Kontrast *3 Adv. Contrast	Aus   Typisches Kontrast verhältniss.	
	Ein   Kontrast verhältniss erhöhen.	
Overdrive Overdrive	Aus / 1 / 2 / 3 Er verbessert die Graustufe Antwortzeit der LCD Verkleidung. Ein höheres Niveau ergibt ein schnelleres die Antnortzeit.	   
Gamma Gamma	1.8 / 2.0 / 2.2 / 2.4 Stellen Sie den Gamma-Wert ein.	   

\*1 Stellen Sie die Helligkeit ein, wenn Sie den Monitor in einem dunklen Raum verwenden, und die Bildschirmanzeige zu dunkel ist.

\*2 Kontrast und Helligkeit können nicht eingestellt werden, wenn der i-Style Color auf Spiel oder Kino oder Text oder LandSchaft eingestellt ist.

\*3 Helligkeit und Erw. Kontrast können nicht eingestellt werden, wenn der ECO aktiviert ist.

\*4 ECO sind bei aktivem Erw. Kontrast nicht einstellbar.

\*5 Blauton Reduzierung können nicht eingestellt werden, wenn der i-Style Color aktiviert ist.

### Direkte

Sie können Menüelemente überspringen und den Bildschirm für die Optioneneinstellung auf folgende Weise direkt anzeigen.

- ECO: Drücken Sie auf die -Taste, wenn das Menü nicht angezeigt wird.

# Geometrie \* Geometry

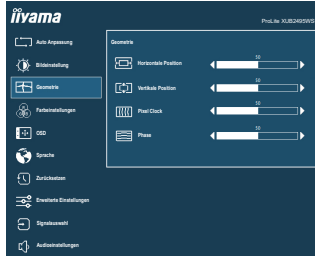

Einstellungselement	Problem / Option	Zu drückende Taste
Horizontale Position Horizontal Position	<input type="checkbox"/> Zu weit links <input type="checkbox"/> Zu weit rechts	 
Vertikale Position Vertical Position	<input type="checkbox"/> Zu weit unten <input type="checkbox"/> Zu weit oben	 
Pixel Clock Pixel Clock	<input type="checkbox"/> Zu eng <input type="checkbox"/> Zu weit	 
Phase Phase	Zur Korrektur von flimmerndem Text oder flimmernden Zeilen	 

\* Nur für analogen Eingang.  
 Siehe Seite 27 BILDSCHIRMEINSTELLUNGEN.

## Farbeinstellungen \* Color Settings



DEUTSCH

Einstellungselement	Problem / Option		Zu drückende Taste
Farbtemperatur Color Temperature	9300K	Bläuliches Weiß	
	7500K	Grünliches Weiß	
	6500K	Rötliches Weiß	
Benutzerdefinierte Einstellungen User Preset	Rot	Zu schwach	
	Grün	Zu stark	
	Blau		
Farbton Hue	Rot	Stellen Sie die Farbanteile ein.	
	Grün		
	Blau		
	Cyan		
	Magenta		
	Gelb		
Farbsättigung Saturation	Rot	Stellen Sie die Farbanteile ein.	
	Grün		
	Blau		
	Cyan		
	Magenta		
	Gelb		
i-Style Color i-Style Color	Aus	Einstellungen über die Farbtemperatur sind aktiv, i-Style Color ist inaktiv.	
	Standard	Für allgemeine Windows-Umgebungen und standardmäßige Monitoreinstellungen geeignet.	
	Spiele	Für PC-Spielumwelt.	
	Kino	Für die Wiedergabe von Spielfilmen und bewegenden Bildern.	
	Landschaft	Für das Anzeigen von Landschaftsbildern.	
	Text	Für die Textbearbeitung und -anzeige in einer Textverarbeitungs-Umgebung.	

\* Farbeinstellungen können nicht eingestellt werden, wenn der Blauton Reduzierung aktiviert ist.

### Direkte









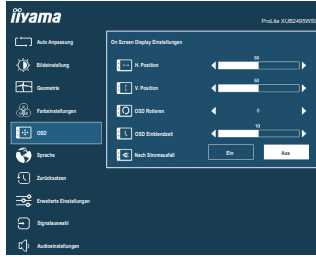



Sie können Menüelemente überspringen und den Bildschirm für die Optioneneinstellung auf folgende Weise direkt anzeigen.

- i-Style Color : Drücken Sie auf die EXIT-Taste, wenn das Menü nicht angezeigt wird.



# OSD OSD



Einstellungselement	Problem / Option	Zu drückende Taste
H. Position OSD Horizontal Position	OSD zu weit links OSD zu weit rechts	   
V. Position OSD Vertical Position	OSD zu weit unten OSD zu weit oben	   
OSD Rotieren * OSD Rotate	Drehen Sie das OSD. 0° (Normal) / 90° (Nach rechts drehen) / -90° (Nach links drehen)	
OSD Einblendzeit OSD Time	Sie können die Anzeigezeit für das OSD-Menü auf 5 bis 30 Sekunden einstellen.	   
Nach Stromausfall After AC Cut	Aus	Wenn der Strom wieder da ist, kehrt der Monitor in den selben Zustand zurück, wie er vor dem Stromverlust war.
	Ein	Monitor bleibt im ausgeschalteten Zustand, wenn der Strom wieder da ist. <b>HINWEIS</b> Drücken Sie den Powerknopf, um den Monitor wieder einzuschalten.

\* Nur verfügbar für ProLite XUB2495WSU.

## Sprache Language

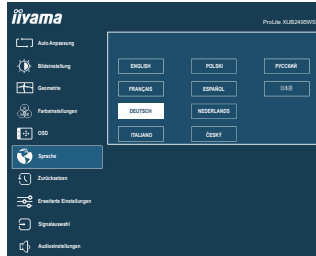

Einstellungselement

Problem / Option

Zu drückende Taste

Sprache  
Language

English	Englisch	Español	Spanisch
Français	Französisch	Nederlands	Holländisch
Deutsch	Deutsch	Česky	Tschechisch
Italiano	Italienisch	Русский	Russisch
Polski	Polnisch	日本語	Japanisch

## Zurücksetzen Recall

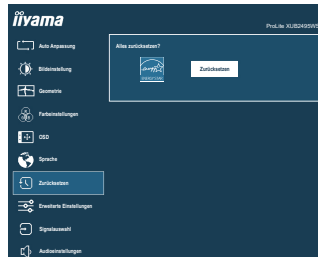

Einstellungselement

Problem / Option



Zu drückende Taste

Zurücksetzen  
Recall

Einstellungen ab Werk werden wiederhergestellt.

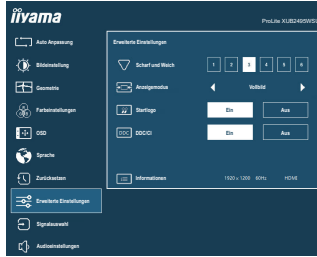
## Erweiterte Einstellungen Miscellaneous



Einstellungselement	Problem / Option	Zu drückende Taste
Scharf und Weich Sharp and Soft	1 2 3 4 5 6 Sie können die Bildqualität von 1 bis 6 (unscharf bis scharf) einstellen. Drücken Sie auf die Taste ►, um die Bildqualität der Reihe nach zu ändern. Drücken Sie auf die Taste ◀, um die Bildqualität in umgekehrter Reihenfolge zu ändern.	 
Anzeigemodus *1 Video Mode Adjust	Vollbild	Ganzflächige Darstellung.
	Seitenverhältnis *2	Max. Vergrößerung unter Beibehaltung des original Seitenverhältnisses.
Startlogo Opening Logo	Aus	iiyama Logo does not display when the monitor is turned on.
	Ein	iiyama Logo displayed when the monitor is turned on.
DDC/CI DDC/CI	Aus	DDC/CI wird deaktiviert.
	Ein	Aktiviert die DDC/CI funktion.
Informationen Display Information	Zeigt Informationen über die aktuelle Signaleingabe von der Grafikkarte des Computers. <b>HINWEIS</b> In der Bedienungsanleitung der Grafikkarte finden Sie weitere Informationen über Änderung und Aktualisierung der Auflösung.	

\*1 Nur für HDMI/DisplayPort Eingang.

\*2 Option ist mit der 16:9-Auflösung nicht verfügbar.

# Signalauswahl Input Select

**Direkte**

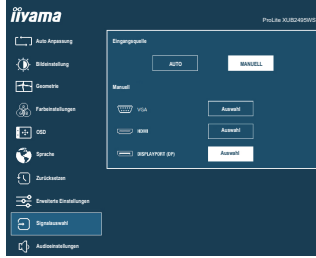

DEUTSCH

Einstellungselement	Problem / Option		Zu drückende Taste
Eingangsquelle Input Source	Auto		Der analoge und digitale Eingang wird auf Aktivität durchsucht. Der erste aktive Eingang wird dargestellt.
	Manuell	VGA	Wählen Sie den VGA.
		HDMI	Wählen Sie den HDMI.
		DisplayPort	Wählen Sie den DisplayPort.
<p><b>HINWEIS</b> Gleichwohl sie automatisch vorgewählt wird, wenn gerade eine Quelle verwendet. Eingangsquelle ist örtlich festgelegt vorgewählt, nicht automatisch, wenn VGA, HDMI und DisplayPort, die vorgewählt werden.</p>			



## Direkte

Sie können Menüelemente überspringen und den Bildschirm für die Optioneneinstellung auf folgende Weise direkt anzeigen.

- Signalauswahl: Drücken Sie auf die INPUT-Taste, wenn das Menü nicht angezeigt wird.

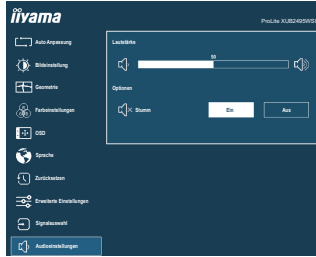
## Audioeinstellungen Audio Settings



Einstellungs-element	Problem / Option	Zu drückende Taste
Lautstärke Volume <b>Direkte</b>	Zu leise Zu laut	 
Stumm Mute Audio	Aus	Stellt den Ton in der vorherigen Lautstärke wieder her.
	Ein	Schaltet den Ton vorübergehend aus.

### Direkte

Sie können Menüelemente übergehen und eine Einstellungsskala auf folgende Weise direkt anzeigen.

- Lautstärke : Drücken Sie auf die ►-Taste, wenn das Menü nicht angezeigt wird.

## • Sperre

### <OSD Menü>

1. Die Menü Sperre wird aktiviert in dem Sie die Taste ENTER für ca. 5 Sek gleichzeitig gedrückt halten. Dann wird OSD LOCKED auf dem Bildschirm angezeigt.
2. Die Menü Sperre wird deaktiviert in dem Sie die Taste ENTER für ca. 5 Sek. gleichzeitig gedrückt halten.

### <Ein/Aus-Schalter>

1. Die Power Tasten Sperre wird aktiviert in dem Sie die Taste ◀ für ca. 5 Sek gleichzeitig gedrückt halten. Dann wird POWER LOCK auf dem Bildschirm angezeigt.
2. Die Power Tasten Sperre wird deaktiviert in dem Sie die Taste ◀ für ca. 5 Sek gleichzeitig gedrückt halten.

## BILDSCHIRMEINSTELLUNGEN

Stellen Sie das Bild auf folgende Weise ein, um das gewünschte Ergebnis zu erhalten, wenn Sie analogen Eingang wählen.

- Die Bildschirmeinstellungen, die in dieser Anleitung beschrieben werden, eignen sich für die Einstellung der Bildposition und dem Minimieren von Flimmern oder Unschärfe bei Verwendung eines bestimmten Computers.
- Der Monitor ist so konzipiert, dass er die beste Leistung bei einer Auflösung von 1920 × 1200 erzielt. Das Bild kann aber bei einer Auflösung von weniger als 1920 × 1200 ebenfalls optimal sein, wobei es automatisch so gestreckt wird, dass es den gesamten Bildschirm ausfüllt. Bei normaler Verwendung wird eine Auflösung von 1920 × 1200 empfohlen.
- Angezeigter Text oder Zeilen können verschwommen oder verzerrt erscheinen, wenn das Bild bei der Änderung der Bildschirmgröße gestreckt wird.
- Sie sollten am besten die Bildposition und -frequenz mit den Steuerelementen des Monitors und nicht mit Hilfe von Computersoftware oder Dienstprogrammen vornehmen.
- Nehmen Sie Änderungen erst dann vor, wenn sich der Monitor für mindestens 30 Minuten warmgelaufen hat.
- Je nach Auflösung oder Signaltiming sind nach dem Autom. Anpassung evtl. noch weitere Einstellungsänderungen erforderlich.
- Das Autom. Anpassung funktioniert u.U. nicht korrekt, wenn das Bild nicht nach dem standardmäßigen Bildschirrmuster eingestellt wird. In diesem Fall müssen Sie die Änderungen auf manuelle Weise vornehmen.

Der Bildschirm lässt sich auf zweierlei Weise einstellen. Eine Möglichkeit ist die automatische Einstellung von Position, Takt und Phase. Die andere Möglichkeit ist die manuelle Anpassung der jeweiligen Einstellungen.

Führen Sie erst das Autom. Anpassung durch, wenn Sie den Monitor an einen neuen Computer anschließen oder wenn die Auflösung geändert wurde. Wenn es auf dem Bildschirm zu Flimmern oder Unschärfe kommt oder das Bild nicht in den Anzeigebereich passt, nachdem Sie Autom. Anpassung durchgeführt haben, ist eine manuelle Justierung erforderlich. Beide Einstellungen sollten mit Hilfe des standardmäßigen Bildschirrmusters (Test.bmp) vorgenommen werden, das Sie auf der Webseite von Iiyama (<http://www.iiyama.com>) erhalten können.

Stellen Sie das Bild auf folgende Weise ein, um das gewünschte Ergebnis zu erhalten. Folgende Anleitung eignet sich für Windows® OS.

- ① **Zeigen Sie das Bild mit der optimalen Auflösung an.**
- ② **Richten Sie die Bilddatei Test.bmp (Muster für Bildschirmeinstellung) als Bildschirmhintergrund ein.**

### HINWEIS

- Lesen Sie hierzu die entsprechenden Begleitinformationen.
- Stellen Sie im Dialogfeld für die Bildschirmhintergrundeinstellung die Anzeigeposition auf Mitte ein.

[Einstellungsmuster]

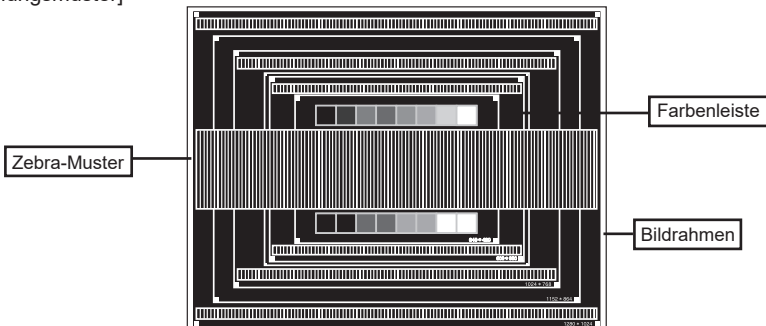

- ③ Stellen Sie die "Auto Anpassung" ein.
- ④ Stellen Sie das Bild manuell ein, indem Sie folgendermaßen vorgehen, wenn es auf dem Bildschirm zu Flimmern oder Unschärfe kommt oder das Bild nicht in den Anzeigebereich passt, nachdem das Autom. Anpassung durchgeführt wurde.
- ⑤ Stellen Sie die V. Position ein, so dass der obere und untere Rand des Bildes in den Anzeigebereich passt.

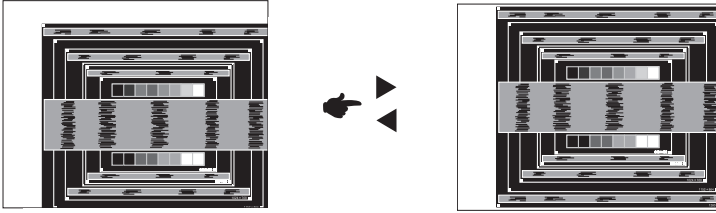

- ⑥ 1) Stellen Sie die H. Position ein, so dass der linke Rand des Bildes zum linken Rand des Anzeigebereichs verschoben wird.

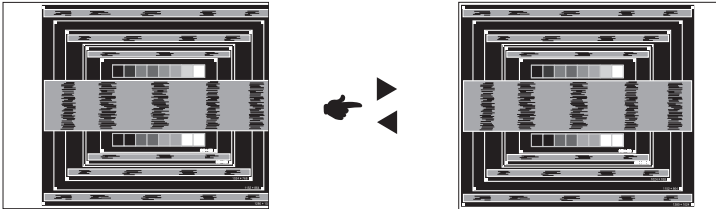

- 2) Stecken Sie den rechten Rand des Bildes zum rechten Rand des Anzeigebereichs, indem Sie Takt anpassen.

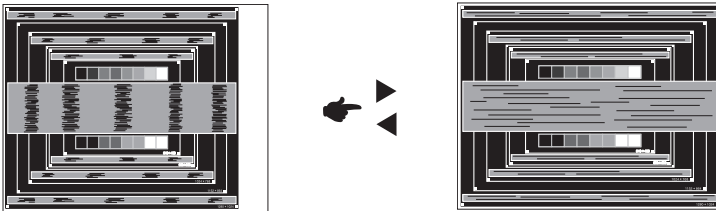
**HINWEIS**

- Wenn sich der linke Rand des Bilds während der Einstellung von Takt vom Rand des Anzeigebereichs entfernt, führen Sie die Schritte 1) und 2) erneut aus.
- Eine andere Möglichkeit der Einstellung von Takt ist die Korrektur der vertikalen Wellenlinien im Zebromuster.
- Während der Einstellung von Takt, H. Position und V. Position kann es im Bild zu Flimmern kommen.
- Wenn der Bildrahmen größer oder kleiner ist als der Anzeigebereich, nachdem Sie Takt eingestellt haben, wiederholen Sie den Vorgang beginnend mit Schritt ③.



- ⑦ Stellen Sie Phase ein, um Rauschen von horizontalen Wellen, Flimmern oder Unschärfe im Zebromuster zu korrigieren.

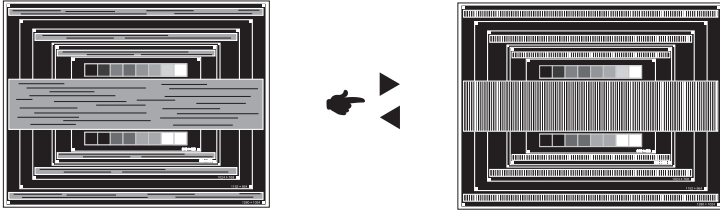

**HINWEIS**

- Falls es in einem Bereich des Bildschirms weiterhin zu starkem Flimmern oder zu starker Unschärfe kommt, wiederholen Sie die Schritte ⑥ und ⑦, da Takt in diesem Fall evtl. nicht korrekt eingestellt wurde.
- Passen Sie H. Position nach Einstellung von Phase ein, falls die horizontale Position während der Anpassung verändert wurde.

- ⑧ Passen Sie Helligkeit und Farbe ein, um das gewünschte Bild zu erhalten, nachdem Sie Takt und Phase eingestellt haben.

Richten Sie Ihren eigenen Bildschirmhintergrund wieder ein.

## STANDBY FUNKTION

Die Funktion zur Standby in diesem Produkt entspricht den Anforderungen für ENERGY STAR® und VESA DPMS. Wenn die Funktion aktiviert ist, wird unnötiger Stromverbrauch durch den Monitor reduziert, während der Monitor nicht bedient wird.

Um diese Funktion nutzen zu können, muss der Monitor an einen VESA DPMS-konformen Computer angeschlossen sein. Der Monitor verhält sich für die Standby folgendermaßen. Die Funktion zur Standby, einschließlich der Einstellungen für den Timer, wird vom Betriebssystem gesteuert. Lesen Sie die Bedienungsanleitung für das Betriebssystem, um Informationen über die Konfiguration zu finden.

### ■ Standbymodus

Wenn das Videosignal vom Computer nicht aktiv sind, geht der Monitor in den Standby modus über, in dem der Stromverbrauch auf weniger als 0,5W\* reduziert wird. Der Bildschirm wird dunkel, und die Stromanzeige leuchtet orangen auf. Sie können den Monitor aus dem Standby modus in wenigen Sekunden wiederaufwecken, wenn Sie entweder auf die Tastatur drücken oder die Maus bewegen.

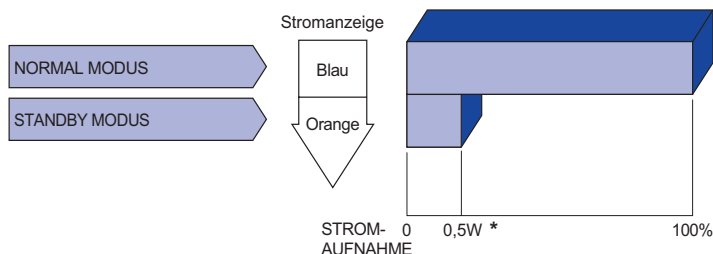

\* USB Peripheriegeräte und Audio - Videogeräte sind nicht angeschlossen.

### HINWEIS

Selbst wenn sich der Monitor im Standby modus befindet, verbraucht er Strom. Sie sollten den Monitor daher immer ganz ausschalten, wenn Sie ihn für einen längeren Zeitraum, z.B. in der Nacht oder am Wochenende, nicht verwenden, um unnötigen Stromverbrauch zu vermeiden.

# FEHLERSUCHE

Falls der Monitor nicht richtig arbeitet, suchen Sie bitte zuerst an Hand dieser Liste nach der Ursache:

1. Überprüfen Sie die Einstellungen wie im Abschnitt INBETRIEBNAHME beschrieben. Falls der Monitor kein Bild darstellt, gehen Sie zu Punkt 2.
2. Wenn das Problem nicht behoben ist, suchen Sie die Ursache wie unten beschrieben.
3. Sollten Sie ein Problem bemerken, das nicht in der Liste aufgeführt ist und Sie nicht anhand der Vorschläge beheben können, schalten Sie den Monitor aus, trennen Sie den Netzstecker vom Gerät und wenden Sie sich für weitere Hilfe an Ihren Fachhändler.

Problem	Abhilfe
① Kein Bild. (Betriebszustands- anzeige ist aus)	<input type="checkbox"/> Steckt das Stromkabel richtig? <input type="checkbox"/> Hauptschalter auf ON? <input type="checkbox"/> Überprüfen Sie mit Hilfe eines anderen Gerätes ob überhaupt Strom vorhanden ist.
(Betriebszustands- anzeige ist blau)	<input type="checkbox"/> Ist der Bildschirmschoner aktiviert? Zur Überprüfung bewegen Sie die Maus oder drücken Sie eine Taste des Keyboards. <input type="checkbox"/> Drehen Sie Kontrast und/oder Helligkeit auf. <input type="checkbox"/> Ist der Computer eingeschaltet? <input type="checkbox"/> Ist das Signalkabel richtig eingesteckt? <input type="checkbox"/> Entspricht das Signal Timing den Werten des Monitors?
(Betriebszustands- a n z e i g e i s t orange)	<input type="checkbox"/> Falls der Monitor im standby modus ist, bewegen Sie die Maus oder drücken Sie eine Taste des Keyboards. <input type="checkbox"/> Ist der Computer eingeschaltet? <input type="checkbox"/> Ist das Signalkabel richtig eingesteckt? <input type="checkbox"/> Entspricht das Signal Timing den Werten des Monitors?
② Das Bild ist nicht synchronisiert.	<input type="checkbox"/> Ist das Signalkabel richtig eingesteckt (verpolt)? <input type="checkbox"/> Entspricht das Signal Timing den Werten des Monitors?
③ Das Bild ist nicht in der Mitte.	<input type="checkbox"/> Entspricht das Signal Timing den Werten des Monitors?
④ Das Bild ist zu dunkel oder zu hell.	<input type="checkbox"/> Entspricht der Videoausgangspegel den Spezifikationen des Monitors?
⑤ Das Bild wackelt.	<input type="checkbox"/> Entspricht die Spannungsversorgung den Spezifikationen des Monitors? <input type="checkbox"/> Entspricht das Video Timing den Spezifikationen des Monitors?

## Problem

## Abhilfe

- ⑥ Kein Ton.
- Die Audio Geräte (Computer, Soundkarte u.s.w.) sind eingeschalten.
  - Erhöhen Sie die Lautstärke.
  - Stummschaltung ist Aus.
  - Der Level des Audiosignales ihrer Soundkarte ist innerhalb der Spezifikationen des Monitors.
- ⑦ Der Sound ist zu laut oder zu leise.
- Der Level des Audiosignales ihrer Soundkarte ist innerhalb der Spezifikationen des Monitors.

## INFORMATIONEN ZUM RECYCLING

Für besseren Umweltschutz bitte schaffen Sie nicht Ihren Monitor ab.  
Besichtigen Sie bitte unsere Web site: [www.iiyama.com](http://www.iiyama.com) für die Monitorwiederverwertung.

# ANHANG

Irrtum und Änderungen in Design und Spezifikationen vorbehalten.

## TECHNISCHE DATEN : ProLite XUB2495WSU

Grösse-Kategorie	24"	
LCD-Fläche	Panel-technologie	IPS (In-Plane-Switching)
	Grösse	Diagonal: 24,1" (61,13cm)
	Lochabstand	0,27mm H × 0,27mm V
	Helligkeit	300cd/m <sup>2</sup> (Typisch)
	Kontraste	1000 : 1 (Typisch), Erw. Kontrast-Funktion vorhanden
	Ansichtbereich	Rechts / Links: Jeweils 89 Grad, Auf / Ab: Jeweils 89 Grad (Typisch)
	Reaktionszeit	5ms (Grau zum Grau)* <sup>1</sup>
Anzeigefarben	Ca.16,7M	
Sync-Frequenz	Analog : Horizontal: 24,0-82,0kHz, Vertikal: 46-66Hz Digital : Horizontal: 24,0-82,0kHz, Vertikal: 46-66Hz	
Physikalisch Auflösung	1920 × 1200, 2,3 Megapixel	
Max. unterstützte Auflösung	VGA: 1920 × 1200 60Hz HDMI: 1920 × 1200 60Hz DisplayPort: 1920 × 1200 60Hz	
Eingangsanschluss	VGA, HDMI, DisplayPort	
Plug & Play	VESA DDC2B™	
Eingangs-Sync-Signal	Separates Sync:TTL, Positiv oder Negativ	
Eingangs-Videosignal	Analog: 0,7Vp-p (Standard), 75Ω, Positiv Digital: HDMI, DisplayPort	
USB Standard	USB2,0 (DC5V, 500mA)	
Anzahl der USB Eingänge Verbindungsart	1 Aufstrom : Serie B 4 Abstrom : Serie A	
Kopfhöreranschluss	ø 3,5mm Minibuchse (Stereo)	
Lautsprecher	2W × 2 (Stereolautsprecher)	
Maximale Bildschirmgröße	518,4mm B × 324,0mm H / 20,4" B × 12,8" H	
Netzquelle	100-240VAC, 50/60Hz, 1,1A	
Stromverbrauch* <sup>2</sup>	Typisch 17W, Standby modus: Maximal 0,5W	
Abmessungen / Gewicht	532,0 × 387,0 - 517,0 × 210,0mm / 20,9 × 15,2 - 20,4 × 8,3" (B×H×T), 5,88kg / 12,9lbs	
Winkel	Neigung: Auf: 22 Grad, Ab: 5 Grad Schwenken: Links / Rechts: Jeweils 45 Grad Drehung: Im Uhrzeigersinn / Gegen den Uhrzeigersinn: Jeweils 90 Grad	
Umgebungsbedingungen	Betrieb: Temperatur 5 bis 35°C / 41 bis 95°F Luftfeuchtigkeit 10 bis 80% (nicht kondensierend) Speicher: Temperatur -20 bis 60°C / -4 bis 140°F Luftfeuchtigkeit 5 bis 85% (nicht kondensierend)	
Zertifikate	TCO Certified, CE, UKCA, TÜV-GS, VCCI, EAC, PSE, ENERGY STAR®	

**HINWEIS** \*<sup>1</sup> Wenn Overdrive auf +2 eingestellt ist.

\*<sup>2</sup> USB Peripheriegeräte und Audio - Videogeräte sind nicht angeschlossen.

## TECHNISCHE DATEN : ProLite XU2495WSU

DEUTSCH

Grösse-Kategorie	24"	
LCD-Fläche	Panel-technologie	IPS (In-Plane-Switching)
	Grösse	Diagonal: 24,1" (61,13cm)
	Lochabstand	0,27mm H × 0,27mm V
	Helligkeit	300cd/m <sup>2</sup> (Typisch)
	Kontraste	1000 : 1 (Typisch), Erw. Kontrast-Funktion vorhanden
	Ansichtbereich	Rechts / Links: Jeweils 89 Grad, Auf / Ab: Jeweils 89 Grad (Typisch)
	Reaktionszeit	5ms (Grau zum Grau)
Anzeigefarben	Ca.16,7M	
Sync-Frequenz	Analog : Horizontal: 24,0-82,0kHz, Vertikal: 46-66Hz Digital : Horizontal: 24,0-82,0kHz, Vertikal: 46-66Hz	
Physikalisch Auflösung	1920 × 1200, 2,3 Megapixel	
Max. unterstützte Auflösung	VGA: 1920 × 1200 60Hz HDMI: 1920 × 1200 60Hz DisplayPort: 1920 × 1200 60Hz	
Eingangsanschluss	VGA, HDMI, DisplayPort	
Plug & Play	VESA DDC2B™	
Eingangs-Sync-Signal	Separates Sync:TTL, Positiv oder Negativ	
Eingangs-Videosignal	Analog: 0,7Vp-p (Standard), 75Ω, Positiv Digital: HDMI, DisplayPort	
USB Standard	USB2,0 (DC5V, 500mA)	
Anzahl der USB Eingänge Verbindungsart	1 Aufstrom : Serie B 4 Abstrom : Serie A	
Kopfhöreranschluss	ø 3,5mm Minibuchse (Stereo)	
Lautsprecher	2W × 2 (Stereolautsprecher)	
Maximale Bildschirmgröße	518,4mm B × 324,0mm H / 20,4" B × 12,8" H	
Netzquelle	100-240VAC, 50/60Hz, 1,1A	
Stromverbrauch* <sup>1</sup>	Typisch 17W, Standby modus: Maximal 0,5W	
Abmessungen / Gewicht	532,0 × 422,5 × 216,5mm / 20,9 × 16,6 × 8,5" (B×H×T), 4,45kg / 9,8lbs	
Neigungswinkel	Auf: 22 Grad, Ab: 5 Grad	
Umgebungsbedingungen	Betrieb: Temperatur 5 bis 35°C / 41 bis 95°F Luftfeuchtigkeit 10 bis 80% (nicht kondensierend) Speicher: Temperatur -20 bis 60°C / -4 bis 140°F Luftfeuchtigkeit 5 bis 85% (nicht kondensierend)	
Zertifikate	TCO Certified, CE, UKCA, TÜV-GS, EAC, ENERGY STAR®	

**HINWEIS** \*<sup>1</sup> Wenn Overdrive auf +2 eingestellt ist.

\*<sup>2</sup> USB Peripheriegeräte und Audio - Videogeräte sind nicht angeschlossen.

## ABMESSUNGEN : ProLite XUB2495WSU

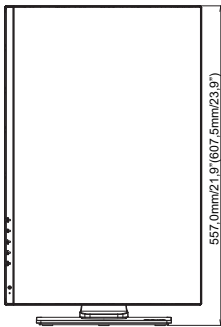
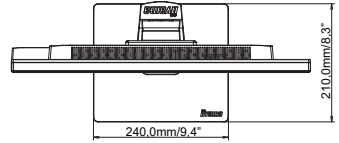
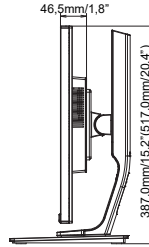
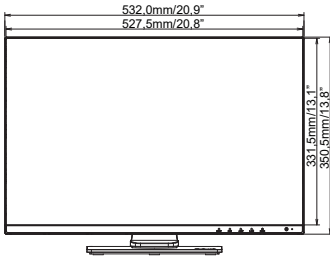

( ) : Maximale Werte

DEUTSCH

## ABMESSUNGEN : ProLite XU2495WSU

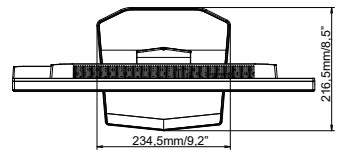
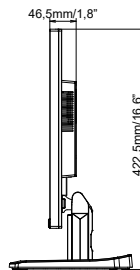
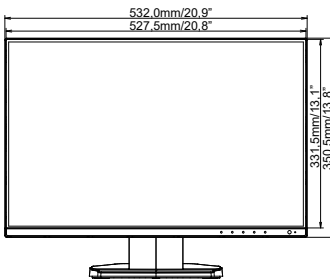

## KONFORMES TIMING

Video Mode	Horizontal-Frequenz	Vertikal-Frequenz	Dot Clock
640 × 480	31,469kHz	59,940Hz	25,175MHz
800 × 600	35,156kHz	56,250Hz	36,000MHz
	37,879kHz	60,317Hz	40,000MHz
1024 × 768	48,363kHz	60,004Hz	65,000MHz
1280 × 1024	63,981kHz	60,020Hz	108,000MHz
1440 × 900	55,935kHz	59,887Hz	106,500MHz
1680 × 1050	65,290kHz	60,000Hz	146,250MHz
1920 × 1080	66,590kHz	59,930Hz	138,500MHz
1920 × 1200	74,038kHz	59,950Hz	154,000MHz