

MODE D'EMPLOI

G-MASTER

LCD Monitor

G-MASTER GB2760HSU
G-MASTER G2760HSU

FRANÇAIS

Merci d'avoir choisi le moniteur LCD iiyama.
Nous recommandons pour lire ce manuel
complet soigneusement avant d'installer et
alimenter le moniteur. Conserver ce manuel
pour toute référence ultérieure.

DECLARATION DE CONFORMITE AU MARQUAGE CE

Ce moniteur LCD est conforme aux spécifications des directives CE/UE 2014/30/UE, aux directives EMC, les basses tensions 2014/35/UE, directives ErP 2009/125/CE et directives RoHS 2011/65/UE.

La sensibilité électromagnétique a été choisie à un niveau permettant une utilisation correcte en milieu résidentiel, bureaux et locaux d'industrie légère et d'entreprises de petite taille, à l'intérieur aussi bien qu'à l'extérieur des immeubles. Tout lieu d'utilisation devra se caractériser par sa connexion à un système public d'alimentation électrique basse tension.

IYAMA CORPORATION: Wijkermeerstraat 8, 2131 HA Hoofddorp, The Netherlands

Modèle No. : PL2760H



Nous recommandons le recyclage des produits usagés. Contacter votre revendeur ou le support iiyama. Des informations sur le recyclages sont disponibles sur le site Internet : <https://iiyama.com>.

- Nous nous réservons le droit de modifier les caractéristiques de nos produits sans préavis.
- Toutes les marques de fabrique utilisées dans ce mode d'emploi appartiennent à leurs propriétaires respectifs.
- Les termes HDMI et High-Definition Multimedia Interface ainsi que le logo HDMI sont des marques commerciales ou des marques déposées de HDMI Licensing Administrator, Inc. aux États-Unis et dans d'autres pays.
- La police utilisée dans le menu OSD est sous licence Apache License, Version 2.0. Vous pouvez obtenir une copie de la licence sur <http://www.apache.org/licenses/LICENSE-2.0>
- Numéro d'enregistrement Eprel GB2760HSU-B3 A : 1464483, G2760HSU-B3 A : 1464517

TABLE DES MATIERES

POUR VOTRE SECURITE.....	1
CONSIGNES DE SECURITE.....	1
REMARQUES SUR LES ECRANS A CRISTAUX LIQUIDES (LCD) ..	3
SERVICE CLIENT.....	3
ENTRETIEN.....	3
AVANT D'UTILISER LE MONITEUR.....	4
FONCTIONS.....	4
VÉRIFICATION DU CONTENU DE L'EMBALLAGE.....	4
INSTALLATION.....	5
ASSEMBLAGE ET DÉMONTAGE DE LA SOCLE DU PIED :	
G-MASTER GB2760HSU.....	7
ASSEMBLAGE ET DÉMONTAGE DE LA SOCLE DU PIED :	
G-MASTER G2760HSU.....	9
COMMANDES ET CONNECTEURS : G-MASTER GB2760HSU..	10
COMMANDES ET CONNECTEURS : G-MASTER G2760HSU	11
CONNEXION DE VOTRE MONITEUR : G-MASTER GB2760HSU...	12
CONNEXION DE VOTRE MONITEUR : G-MASTER G2760HSU..	13
MISE EN ROUTE DE L'ORDINATEUR.....	14
AJUSTEMENT DE LA HAUTEUR ET L'ANGLE DE VISION :	
G-MASTER GB2760HSU.....	14
RÉGLAGE DE L'ANGLE DE VISION : G-MASTER G2760HSU ...	15
UTILISATION DU MONITEUR.....	16
MENU DES PARAMÈTRES DE RÉGLAGE.....	17
SYSTÈME VEILLE.....	29
DEPANNAGE.....	30
INFORMATIONS DE RECYCLAGE.....	31
ANNEXE.....	32
CARACTÉRISTIQUES TECHNIQUES :	
G-MASTER GB2760HSU-B3 A.....	32
CARACTÉRISTIQUES TECHNIQUES :	
G-MASTER G2760HSU-B3 A.....	33
DIMENSIONS : G-MASTER GB2760HSU.....	34
DIMENSIONS : G-MASTER G2760HSU.....	34
FRÉQUENCES DE SYNCHRONISATION.....	35

POUR VOTRE SECURITE

CONSIGNES DE SECURITE

AVERTISSEMENT

MISE HORS TENSION DU MONITEUR EN CAS DE FONCTIONNEMENT ANORMAL

En cas de phénomène anormal tel que de la fumée, des bruits étranges ou de la vapeur, débranchez le moniteur et contactez immédiatement votre revendeur ou le service technique iiyama. Tout autre utilisation peut être dangereuse et peut engendrer un incendie ou un choc électrique.

NE JAMAIS OUVRIR LE BOITIER

Ce moniteur contient des circuits haute-tension. La dépose du boîtier peut vous exposer à des risques d'incendie ou de chocs électriques.

NE PAS INTRODUIRE D'OBJETS DANS LE MONITEUR

N'insérez pas d'objets solides ou liquides tel que de l'eau à l'intérieur du moniteur. En cas d'accident, débranchez votre moniteur immédiatement et contactez votre revendeur ou le service technique iiyama. L'utilisation du moniteur avec un objet logé à l'intérieur peut engendrer un incendie, un choc électrique ou des dommages.

INSTALLER LE MONITEUR SUR UNE SURFACE PLANE ET STABLE

Le moniteur peut blesser quelqu'un s'il tombe ou s'il est lancé.

NE PAS UTILISER SON MONITEUR PRES DE L'EAU

N'utilisez pas le moniteur à proximité d'un point d'eau pour éviter les éclaboussures, ou si de l'eau a été répandue dessus cela peut engendrer un incendie ou un choc électrique.

UTILISER LA TENSION SECTEUR SPECIFIEE

Assurez-vous que le moniteur fonctionne à la tension d'alimentation secteur spécifiée. L'utilisation d'une tension incorrecte occasionnera un mal fonctionnement et peut engendrer un incendie ou un choc électrique.

PROTECTION DES CABLES

Ne pas tirer ou plier les câbles d'alimentation et de signal. Ne pas poser le moniteur ou tout autre objet volumineux sur ces câbles. Des câbles endommagés peuvent engendrer un incendie ou un choc électrique.

CONDITIONS CLIMATIQUES DEFAVORABLES

Il est conseillé de ne pas utiliser le moniteur pendant un orage violent en raison des coupures répétées de courant pouvant entraîner des malfunctions. Il est également conseillé de ne pas toucher à la prise électrique dans ces conditions car elles peuvent engendrer des chocs électriques.

ATTENTION

INSTALLATION

Pour prévenir les risques d'incendie, de chocs électriques ou de dommages, installez votre moniteur à l'abri de variations brutales de températures et évitez les endroits humides, poussiéreux ou enfumés. Vous devrez également éviter d'exposer votre moniteur directement au soleil ou tout autre source lumineuse.

NE PAS PLACER LE MONITEUR DANS UNE POSITION DANGEREUSE

Le moniteur peut basculer et causer des blessures s'il n'est pas convenablement installé. Vous devez également vous assurer de ne pas placer d'objets lourds sur le moniteur, et qu'aucun câble ne soient accessibles à des enfants qui pourraient les tirer et se blesser avec.

MAINTENIR UNE BONNE VENTILATION

Le moniteur est équipé de fentes de ventilation. Veuillez à ne pas couvrir les fentes ou placer un objet trop proche afin d'éviter tout risque d'incendie. Pour assurer une circulation d'air suffisante, installer le moniteur à 10cm environ du mur. En enlevant le pied, les slots de ventilation à l'arrière du moniteur peuvent se bloquer. Ceci peut entraîner une surchauffe et provoquer un feu ou des dommages. Assurez-vous de bien laisser assez de ventilation en enlevant le pied. L'utilisation du moniteur lorsque celui-ci est posé sur sa partie avant, arrière ou retourné ou bien sur un tapis ou un matériau mou peut également entraîner des dommages.

DECONNECTEZ LES CABLES LORSQUE VOUS DEPLACEZ LE MONITEUR

Avant de déplacer le moniteur, désactivez le commutateur de mise sous tension, débranchez le moniteur et assurez-vous que le câble vidéo est déconnecté. Si vous ne le déconnectez pas, cela peut engendrer un incendie et un choc électrique.

DEBRANCHEZ LE MONITEUR

Afin d'éviter les accidents, nous vous recommandons de débrancher votre moniteur s'il n'est pas utilisé pendant une longue période.

TOUJOURS DEBRANCHER LE MONITEUR EN TIRANT SUR LA PRISE

Pour déconnecter l'adaptateur secteur, le câble secteur ou le câble vidéo, tirez toujours par la prise. Ne jamais tirer par le câble, lui-même, car cela peut entraîner un incendie ou un choc électrique.

NE TOUCHEZ PAS LA PRISE AVEC DES MAINS HUMIDES

Si vous tirez ou insérez la prise avec des mains humides, vous risquez un choc électrique.

LORS DE L'INSTALLATION DU MONITEUR SUR VOTRE ORDINATEUR

Assurez-vous que l'ordinateur soit suffisamment robuste pour supporter le poids car cela pourrait engendrer des dommages à votre ordinateur.

FAITES ATTENTION À VOS MAINS ET VOS DOIGTS !

- Attention la prudence est recommandée quand vous ajustez la hauteur ou l'angle de vision à ne pas vous coincer les doigts.
- Attention: manipulez avec précaution lorsque vous ajustez la hauteur de base pour ne pas vous coincer les doigts.

REMARQUE POUR UN USAGE 24/7

Ce produit n'est pas spécifiquement conçu pour une utilisation 24/7 dans n'importe quel environnement.

REMARQUE POUR LE MONTAGE MURAL

Ce produit n'est pas conçu pour les applications d'affichage dynamique (panneau électronique) telles que le montage mural.

AUTRES

RECOMMANDATIONS D'USAGE

Pour prévenir toute fatigue visuelle, n'utilisez pas le moniteur à contre-jour ou dans une pièce sombre. Pour un confort et une vision optimum, positionnez l'écran juste au dessous du niveau des yeux et à une distance de 40 à 60 cm (16 à 24 pouces). En cas d'utilisation prolongée du moniteur, il est recommandé de respecter une pause de 10 minutes par heure car la lecture continue de l'écran peut entraîner une fatigue de l'oeil.

REMARQUES SUR LES ECRANS A CRISTAUX LIQUIDES (LCD)

Les symptômes suivants n'indiquent pas qu'il y a un problème, c'est normal:

- NOTEZ**
- Quand vous allumez le LCD pour la première fois, l'image peut être mal cadrée à l'écran suivant le type d'ordinateur que vous utilisez. Dans ce cas ajuster l'image correctement.
 - La luminosité peut être légèrement inégale selon la configuration de bureau utilisée.
 - En raison de la nature de l'écran LCD, une image rémanente de la précédente vue peut subsister après un nouvel affichage, si la même image a été affichée pendant des heures. Dans ce cas, l'affichage est rétabli lentement en changeant d'image ou en éteignant l'écran pendant des heures.

SERVICE CLIENT

- NOTEZ**
- Si vous devez retourner votre matériel et que vous ne possédez plus votre emballage d'origine, merci de contacter votre revendeur ou le service après vente d'Iiyama pour conseil ou pour remplacer l'emballage.

ENTRETIEN

- AVERTISSEMENT**
- Si vous renversez n'importe quel objet solide ou liquide tel que de l'eau à l'intérieur du moniteur, débranchez immédiatement le câble d'alimentation et contactez votre revendeur ou le service technique Iiyama.

- ATTENTION**
- Pour des raisons de sécurité, éteindre et débrancher le moniteur avant de le nettoyer.

- NOTEZ**
- Ne pas gratter ou frotter l'écran à l'aide d'un objet dur afin de ne pas endommager le panneau LCD.
 - L'utilisation des solvants suivants est à proscrire pour ne pas endommager le boîtier et l'écran LCD:

Diluant	Nettoyants en atomiseur
Essence	Cire
Nettoyants grasifs	Solvants acides ou alcalins

- Le contact du boîtier avec un produit en caoutchouc ou en plastique pendant longtemps peut dégrader ou écailler sa peinture.

BOITIER Eliminer les tâches à l'aide d'un chiffon légèrement humide et d'un détergent doux, puis essuyer le boîtier à l'aide d'un chiffon sec et propre.

ECRAN LCD Un nettoyage périodique est recommandé avec un chiffon sec et doux. N'utilisez pas de papier tissé car cela endommagera l'écran LCD.

AVANT D'UTILISER LE MONITEUR

FONCTIONS

- ◆ Résolutions prises en charge jusqu'à 1920 × 1080
- ◆ Contraste élevé 1000:1 (Typique), Fonction d'Contr. avancé disponible / Luminosité 400cd/m² (Typique)
- ◆ Prend en charge AMD FreeSync™ Premium
- ◆ Prend en charge HDR400
- ◆ L'image sans scintillements
- ◆ Temps de réponse de l'image animée 0,5ms
- ◆ Réducteur de la lumière bleue
- ◆ Lissage numérique des caractères
- ◆ Haut-parleurs stéréo
2 haut-parleurs stéréo 2 W
- ◆ Système de Veille
- ◆ Conforme au standard de montage VESA (100 mm x 100 mm)
- ◆ Trou clé pour verrouillage de sécurité

FRANÇAIS

VÉRIFICATION DU CONTENU DE L'EMBALLAGE

Les accessoires suivants sont livrés avec le LCD. Vérifiez que tous sont inclus avec le moniteur. Si l'un ou l'autre manque ou est détérioré, veuillez contacter votre revendeur iiyama local ou adressez-vous au bureau iiyama régional.

- | | | |
|--------------------------------------|-----------------------------|----------------------------------|
| ■ Câble d'alimentation* ¹ | ■ Câble HDMI | ■ Câble USB |
| ■ Socle du pied avec une vis | ■ Pied* ² | ■ Support de câble* ² |
| ■ Guide de sécurité | ■ Guide de démarrage rapide | |

ATTENTION

*¹ La valeur nominale du câble d'alimentation fourni dans les régions à 120 V est de 10 A/125 V. Si vous utilisez une alimentation plus élevée que cette valeur nominale, un câble d'alimentation avec une valeur nominale de 10 A/250 V doit être utilisé. Cependant, toutes garanties sont exclues pour tout problème ou dommage causé par un câble d'alimentation non fourni par iiyama.

Un câble d'alimentation supérieur ou égal à la Norme H05VVF, 3G, 0,75 mm² doit être utilisé.

*² Accessoire pour G-MASTER G2760HSU.

INSTALLATION

ATTENTION

- Avant l'installation, assurez-vous que le bras de l'écran ou le support du bras de bureau est suffisamment solide pour supporter le poids nécessaire de l'écran et du support.
- Plage de réglage de l'angle :
22 degrés vers le haut et 5 degrés vers le bas

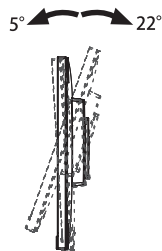

< BRAS D'ECRAN OU SUPPORT DE BRAS DE BUREAU >

ATTENTION

Lorsque vous utilisez le bras d'écran ou le support de bras de bureau, en tenant compte de l'épaisseur de la platine de montage, serrez les vis M4 (4 pièces) dont la longueur « L » est de 7 mm pour fixer le moniteur. L'utilisation d'une vis plus longue peut provoquer un choc électrique ou des dommages car elle peut entrer en contact avec les composants électriques à l'intérieur du moniteur.

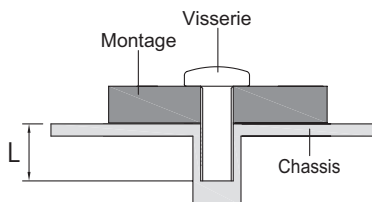

< ROTATION DE L' IMAGE >

● G-MASTER GB2760HSU

Il a été conçu pour être utilisé dans les deux modes d'affichage "Paysage" et "Portrait".
Pour utiliser le mode "Portrait", vous aurez besoin d'une carte vidéo adaptée.

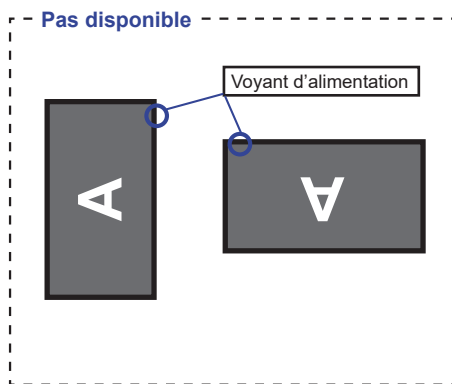
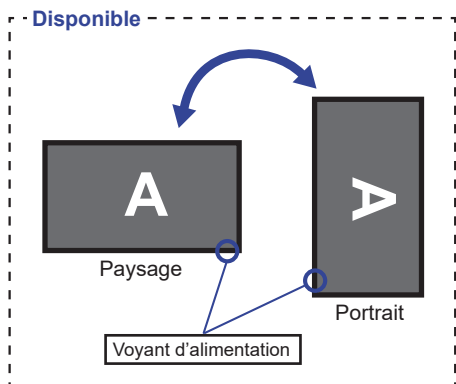

Avec Pied:

- NOTEZ**
- Ajuster la hauteur du moniteur au maximum avant la rotation de l'écran.
 - Tenter de forcer la rotation de l'écran sans régler la hauteur du pied risque d'endommager le l'écran ou le pied.

● G-MASTER G2760HSU

Il est conçu pour afficher vos contenus en mode paysage.

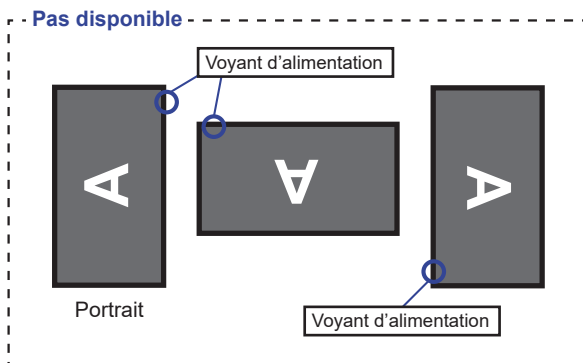
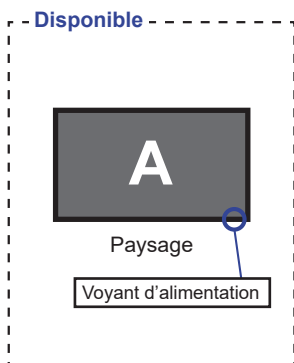

ASSEMBLAGE ET DÉMONTAGE DE LA SOCLE DU PIED : G-MASTER GB2760HSU

ATTENTION

- Poser le moniteur sur une surface stable. Le moniteur peut causer des blessures ou des dégâts matériels en cas de chute.
- Ne heurtez pas le moniteur, cela pourrait l'endommager.
- Débrancher le moniteur avant le retrait du pied ou installation au mur pour éviter des chocs électriques voire des dommages.

<Installation>

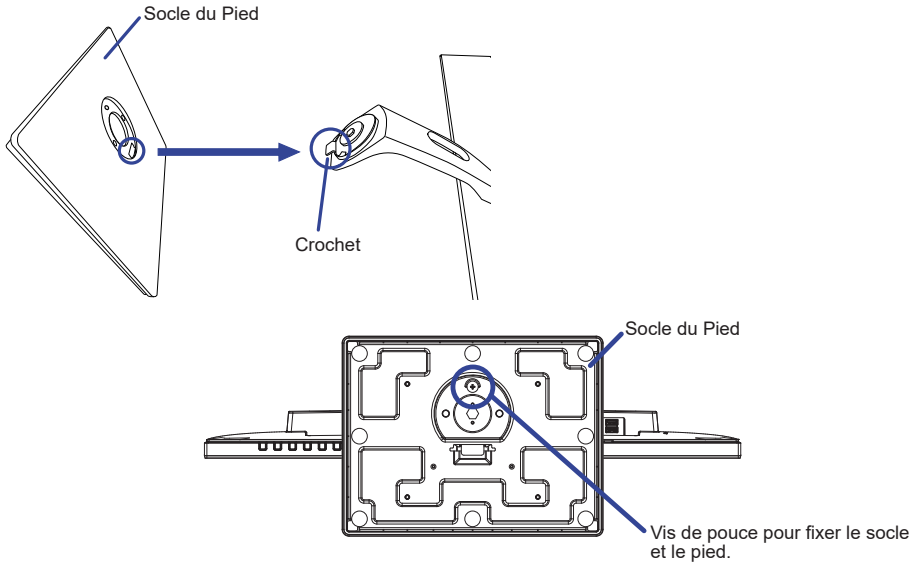

- ① Placez d'abord un morceau de tissu doux sur la table pour éviter que le moniteur ne soit rayé. Placez le moniteur à plat sur la table, face vers le bas.
- ② Utilisez le vis de pouce fourni avec le moniteur pour fixer le socle avec le pied du moniteur.
- ③ Desserrez la 'vis de pouce' pour retirer le socle du pied du moniteur.

<Retrait>

- ① Placez d'abord un morceau de tissu doux sur la table pour éviter que le moniteur ne soit rayé. Placez le moniteur à plat sur la table, face vers le bas.
- ② Desserrez la 'vis de pouce' pour retirer le socle du pied du moniteur.

<Retirer le verrou de transport>

Placez le moniteur à la verticale sur une surface plane et stable.

1. Retirez le ruban adhésif.
2. Appuyez sur la tête du moniteur.
3. Retirez le verrou de transport.

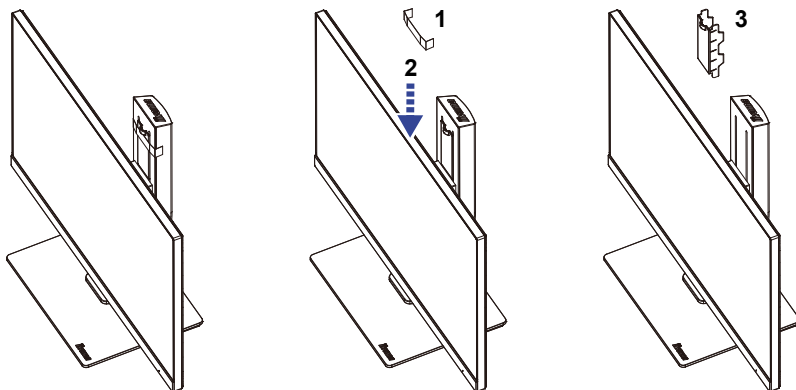

ASSEMBLAGE ET DÉMONTAGE DE LA SOCLE DU PIED : G-MASTER G2760HSU

ATTENTION

- Poser le moniteur sur une surface stable. Le moniteur peut causer des blessures ou des dégâts matériels en cas de chute.
- Ne heurtez pas le moniteur, cela pourrait l'endommager.
- Débrancher le moniteur avant le retrait du pied ou installation au mur pour éviter des chocs électriques voire des dommages.

<Installation>

- ① Placez d'abord un morceau de tissu doux sur la table pour éviter que le moniteur soit rayé. Placez le moniteur à plat sur la table, face vers le bas.
- ② En tenant le moniteur, installez le pied, puis serrez avec la vis fournie pour assembler le pied et le moniteur.
- ③ Installez le socle du pied sur le pied.
- ④ Utilisez le vis de pouce fourni avec le moniteur pour fixer le socle avec le pied du moniteur.
- ⑤ Remplacez le Support de câble.

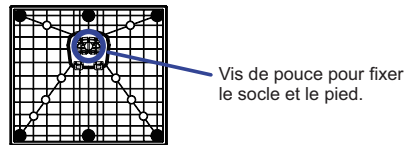
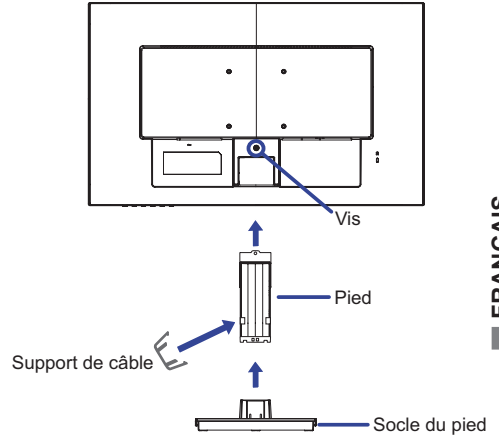

<Retrait>

- ① Placez d'abord un morceau de tissu doux sur la table pour éviter que le moniteur soit rayé. Placez le moniteur à plat sur la table, face vers le bas.
- ② Enlevez le vis de pouce pour détacher le socle du pied du pied.
- ③ Détachez le vis et retirez le pied.
- ④ Tirez le crochet du porte-câble à l'extérieur et retirez-le.

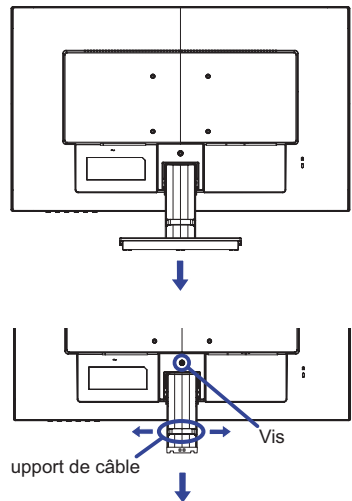

AVANT D'UTILISER LE MONITEUR 9



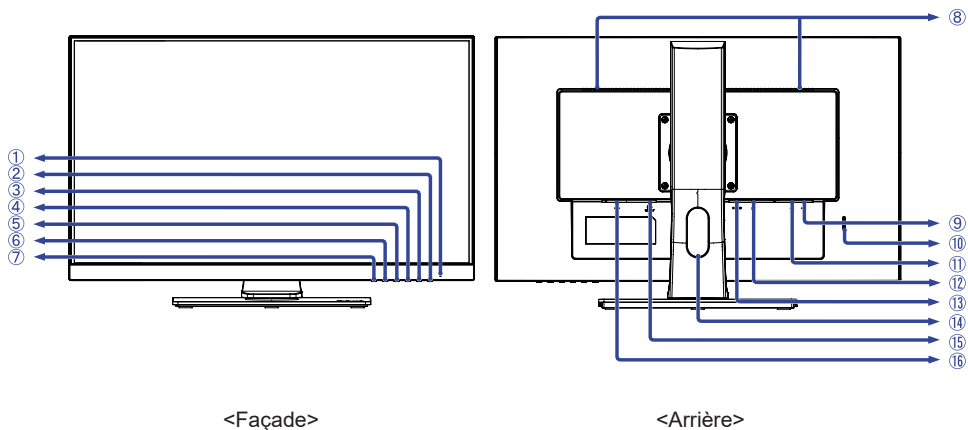



COMMANDES ET CONNECTEURS : G-MASTER GB2760HSU





FRANÇAIS

- ① Voyant d'alimentation

NOTEZ Bleu : Fonctionnement normal
Orange : Mode veille

- ② Commutateur d'alimentation ()
③ Touche Menu / Sélection (ENTER)
④ Touche Défilement vers le haut / Volume ( / )
⑤ Défilement bas / i-Style Color ( / )
⑥ Quitter / Eco (EXIT / )
⑦ Touche Entrée (INPUT)
⑧ Haut-parleurs
⑨ Connecteur USB en aval (, 5V, 500mA)
⑩ Trou clé pour verrouillage de sécurité

NOTEZ Vous pouvez câbler un verrou de sécurité pour empêcher que le moniteur soit enlevé sans votre permission.

- ⑪ Connecteur USB en amont ()
⑫ Connecteur de DisplayPort (DP)
⑬ Connecteur de HDMI (HDMI)
⑭ Passage des câbles
⑮ Prise Casque (LINE OUT)
⑯ Connecteur d'alimentation secteur ( : Courant alternative) ()

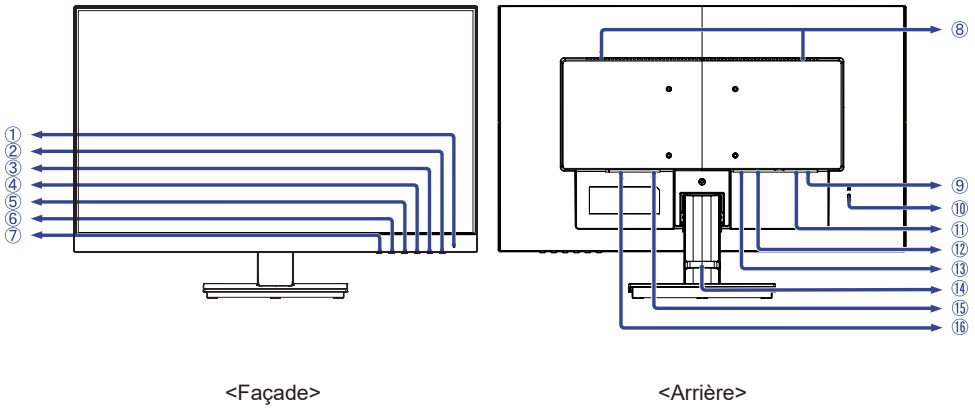

<Façade>



<Arrière>



① Voyant d'alimentation

NOTEZ Bleu : Fonctionnement normal
Orange : Mode veille

② Commutateur d'alimentation ()

③ Touche Menu / Sélection (ENTER)

④ Touche Défilement vers le haut / Volume ( / )

⑤ Défilement bas / i-Style Color ( / )

⑥ Quitter / Eco (EXIT / )

⑦ Touche Entrée (INPUT)

⑧ Haut-parleurs

⑨ Connecteur USB en aval ( , 5V, 500mA)

⑩ Trou clé pour verrouillage de sécurité

NOTEZ Vous pouvez câbler un verrou de sécurité pour empêcher que le moniteur soit enlevé sans votre permission.

⑪ Connecteur USB en amont ()

⑫ Connecteur de DisplayPort (DP)

⑬ Connecteur de HDMI (HDMI)

⑭ Support de câble

⑮ Prise Casque (LINE OUT)

⑯ Connecteur d'alimentation secteur ( : Courant alternative) ()

CONNEXION DE VOTRE MONITEUR : G-MASTER GB2760HSU

- ① Assurez-vous que l'ordinateur et le moniteur sont éteints.
- ② Connectez l'ordinateur au moniteur avec le câble de signal.
- ③ Brancher l'ordinateur au moniteur à l'aide le câble USB.
- ④ Connectez d'abord le câble d'alimentation au moniteur puis sur la prise électrique.
- ⑤ Allumez votre écran et votre ordinateur.

NOTEZ ■ Assurez-vous que l'installation du bâtiment dispose d'un disjoncteur de 120/240V, 20A (maximum).

- Le câble de signal utilisé pour la connexion de l'ordinateur et du moniteur peut varier en fonction du type d'ordinateur utilisé. Une connexion incorrecte peut endommager sérieusement le moniteur et l'ordinateur. Le câble fourni avec le moniteur est un connecteur au standard. Si un câble spécial est requis, veuillez contacter votre revendeur local iiyama ou le bureau régional iiyama.
- Assurez-vous de bien serrer les vis manuelles à chaque extrémité du câble de signal.
- Le matériel connectable de Type A doit être connecté à la Prise de Terre.
- La prise doit être installée à proximité de l'équipement avec une accessibilité facile.
- Une utilisation excessive du son via le casque/ou autres écouteurs peut entraîner des dégâts voire la perte de l'ouïe.

[Exemple de connexion]

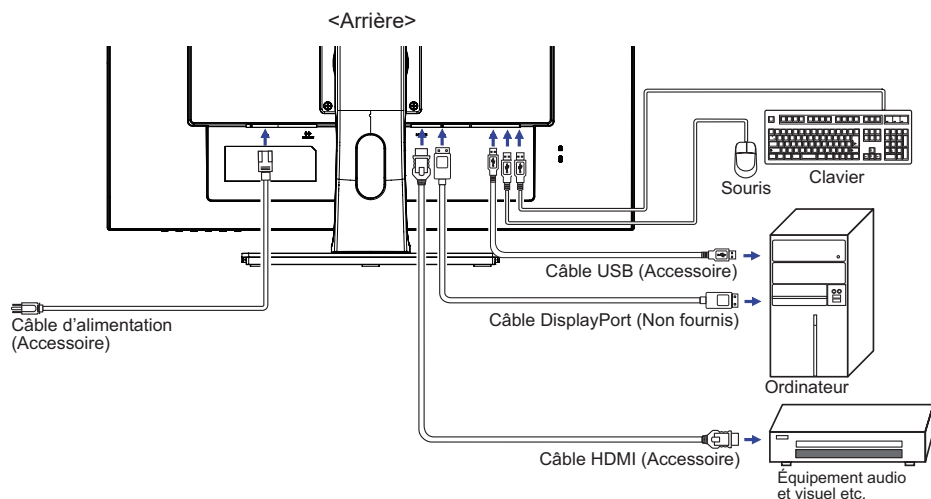

[Rassemblez les câble]

Passez les câbles à travers le passage des câbles pour les regrouper.

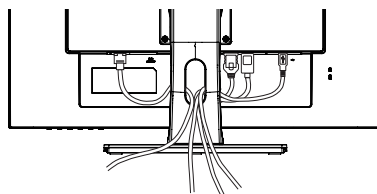

CONNEXION DE VOTRE MONITEUR : G-MASTER G2760HSU

- ① Assurez-vous que l'ordinateur et le moniteur sont éteints.
- ② Connectez l'ordinateur au moniteur avec le câble de signal.
- ③ Brancher l'ordinateur au moniteur à l'aide le câble USB.
- ④ Connectez d'abord le câble d'alimentation au moniteur puis sur la prise électrique.
- ⑤ Allumez votre écran et votre ordinateur.

NOTEZ

- Assurez-vous que l'installation du bâtiment dispose d'un disjoncteur de 120/240V, 20A (maximum).
- Le câble de signal utilisé pour la connexion de l'ordinateur et du moniteur peut varier en fonction du type d'ordinateur utilisé. Une connexion incorrecte peut endommager sérieusement le moniteur et l'ordinateur. Le câble fourni avec le moniteur est un connecteur au standard. Si un câble spécial est requis, veuillez contacter votre revendeur local iiyama ou le bureau régional iiyama.
- Assurez-vous de bien serrer les vis manuelles à chaque extrémité du câble de signal.
- Le matériel connectable de Type A doit être connecté à la Prise de Terre.
- La prise doit être installée à proximité de l'équipement avec une accessibilité facile.
- Une utilisation excessive du son via le casque/ou autres écouteurs peut entraîner des dégâts voire la perte de l'ouïe.

[Exemple de connexion]

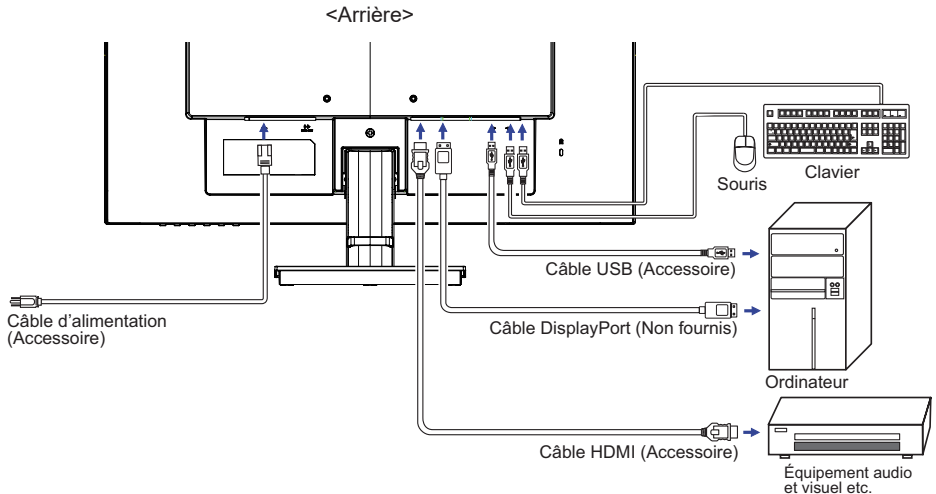

[Rassemblez les câble]

Passer les câbles à travers le support de câbles pour les regrouper.

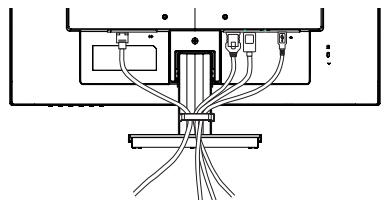

MISE EN ROUTE DE L'ORDINATEUR

■ Fréquences du signal

Passez aux fréquences souhaités détaillées à la page 35 "FRÉQUENCES DE SYNCHRONISATION".

AJUSTEMENT DE LA HAUTEUR ET L'ANGLE DE VISION : G-MASTER GB2760HSU

- Pour une vision optimale, il est recommandé de regarder de face l'écran du moniteur, puis ajuster la hauteur et l'angle de vision à votre convenance.
- Maintenir la matrice afin que le moniteur ne bascule pas quand vous ajustez la hauteur et l'angle.
- Vous pouvez ajuster la hauteur du moniteur jusqu'à 130 mm et l'angle de vision, jusqu'à 45° à gauche et à droite, 22° vers le haut et 5° vers le bas.

NOTEZ

- Ne pas toucher l'écran LCD quand vous ajustez la hauteur ou l'angle de vision. Cela pourrait engendrer des dommages ou fêlures de l'écran LCD.
- Attention la prudence est recommandée quand vous ajustez la hauteur ou l'angle de vision à ne pas vous coincer les doigts.
- Attention: manipulez avec précaution lorsque vous ajustez la hauteur de base pour ne pas vous coincer les doigts.

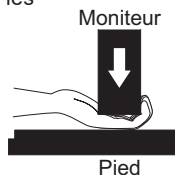
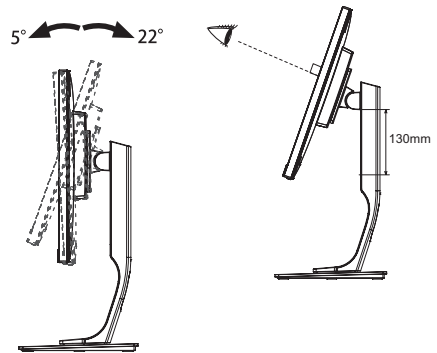

RÉGLAGE DE L'ANGLE DE VISION : G-MASTER G2760HSU

- Pour une vision optimale, il est recommandé de regarder le moniteur bien en face.
- Tenez le pied pour ne pas renverser le moniteur lorsque vous modifiez son orientation.
- Vous pouvez régler l'angle du moniteur jusqu'à 22° vers le haut et 5° vers le bas.
- Afin de vous assurer une position du corps saine et relaxe quand vous regardez l'image du moniteur dans votre espace de travail, il est recommandé que le réglage de l'angle d'inclinaison n'excède pas 10°. Réglez ensuite l'angle du moniteur comme vous le désirez.

NOTEZ

- Ne touchez pas l'écran LCD lorsque vous réglez l'angle. Cela pourrait endommager ou casser l'écran LCD.
- Faites très attention à ne pas vous pincer les doigts ou les main lors du réglage de l'angle.

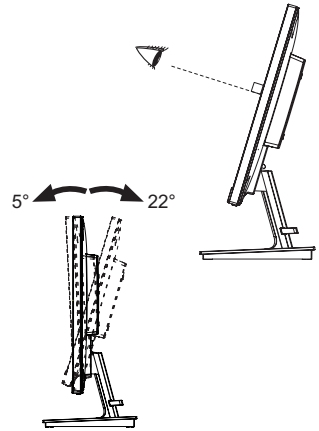

UTILISATION DU MONITEUR

Le LCD iiyama est réglé à l'usine avec une fréquence de synchronisation figurant à la page 35 afin de donner la meilleure image. Vous pouvez également ajuster la position de l'image comme vous le souhaitez en suivant le mode opérateur ci-dessous.

① Appuyez la Touche ENTER pour afficher les réglages à l'écran.



② Utilisez les Touches ◀ / ▶ pour sélectionner le menu qui contient l'élément que vous souhaitez régler ou définir, puis appuyez sur le Touche ENTER.

③ Utilisez les Touches ◀ / ▶ pour mettre en surbrillance l'icône de réglage / réglage souhaitée, puis appuyez sur le Touche ENTER.

④ Utilisez à nouveau les Touches ◀ / ▶ pour effectuer le réglage ou le réglage approprié, puis appuyez sur le Touche ENTER.

⑤ Appuyez sur le Touche EXIT pour quitter le menu et le réglage ou le réglage que vous venez de faire sera automatiquement enregistré.

Par exemple, pour corriger la position verticale OSD, sélectionnez l'élément Configuration du Menu, puis appuyez la Touche ENTER. Puis, sélectionnez "Position V" en utilisant les Touches ◀ / ▶. Une échelle de réglage devient active après avoir appuyé sur le Touche ENTER. Utilisez ensuite les Touches ◀ / ▶ pour corriger la position verticale OSD. La position verticale OSD de l'image entière doit changer pendant que vous effectuez l'opération.

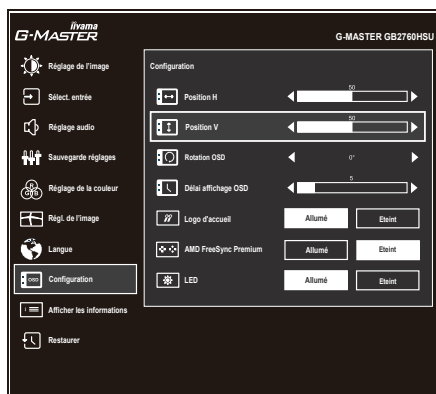

Appuyez sur le Touche ENTER et enfin sur le Touche EXIT pour fermer la fonction d'affichage à l'écran. Toutes les modifications sont enregistrées dans la mémoire.

NOTEZ

- Lorsque l'utilisation des touches est abandonnée pendant l'ajustement, la fenêtre OSD disparaît après le délai défini pour le Délai affichage OSD. La Touche EXIT peut également être utilisée pour fermer rapidement la fenêtre OSD.
- Les données de réglage sont automatiquement enregistrées en mémoire lorsque la fenêtre OSD disparaît. Évitez d'éteindre le moniteur pendant l'utilisation du Menu.
- Tous les ajustements n'ont qu'un seul réglage qui s'applique sur toutes les fréquences de signal.

MENU DES PARAMÈTRES DE RÉGLAGE



Réglage de l'image *1 Picture Adjust

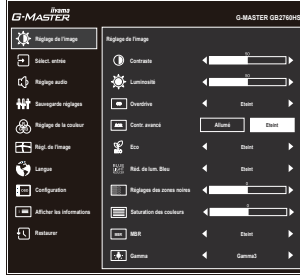

Ajustement	Problème / Option	Touche correspondante
Contraste Contrast	Trop terne Trop intense	
Luminosité *2 Brightness	Trop sombre Trop clair	
Overdrive Overdrive	Eteint / 1 / 2 / 3 / 4 / 5 Il améliorera le temps de réponse de niveau gris du panneau d'affichage à cristaux liquides. Un niveau plus élevé a comme conséquence un plus rapide le temps de réponse.	
Contr. avancé *3 Adv. Contrast	Allumé Augmentation du Réglage de Ratio de Contraste Eteint Ratio de Contraste Typique	
Eco Eco	Eteint Normal Mode 1 La luminosité ou la lumière de fond est réduite. Mode 2 La luminosité du back-light (Retro éclairage) est réduite plus qu'en Mode 1. Mode 3 La luminosité du back-light (Retro éclairage) est réduite plus qu'en Mode 2.	
Réd. lumière bleu Blue Light Reducer	Eteint Normal Mode 1 La lumière bleu est réduite. Mode 2 La lumière bleu est réduite plus que dans le Mode 1. Mode 3 La lumière bleu est réduite plus que dans le Mode 2.	
Réglages des zones noires Black Tuner	De -5 à +5 Vous pouvez ajuster les tons foncés.	
Saturation des couleurs Color Saturation	Trop pale Trop coloré	
MBR *3,4 MBR	Eteint / 1 / 2 / 3 / 4 / 5 / 6 / 7 Cela améliorera le temps de réponse des images animées du panneau LCD.	
Gamma Gamma	Gamma1 Gamma2 Gamma3	

- *1 La disponibilité de chaque élément dépend de l'élément qui est activé. Voir la Matrice de corrélation des fonctions ci-dessous pour plus de détails.
- *2 Ajustez la luminosité quand vous utilisez le moniteur dans une pièce sombre et que vous sentez que l'écran est trop lumineux.
- *3 Désactivé lorsque AMD FreeSync Premium est actif.
- *4 Le MBR n'est disponible que lorsque le taux de rafraîchissement est supérieur à 75 Hz.

Direct

Vous pouvez éviter la page de Menu et afficher directement l'écran de réglage des options par la manipulation suivante.

- ECO : Appuyez la touche  lorsque le Menu n'est pas affiché.

■ Matrice de corrélation de fonctions

Élément actif / Élément électionné	Réglage de l'image				Régl. de l'image	Ton ordinateur
	Contr. avancé	Eco	Réd. lumière bleu	MBR	i-Style Color	HDR
					Standard Jeux de sport Jeux de combat Jeux de stratégie Texte	
Contraste	–	✓	✓	✓	–	–
Luminosité	–	–	✓	–	–	–
Overdrive	✓	✓	✓	–	–	✓
Contr. avancé	–	–	–	–	–	–
Eco	–	–	–	–	–	–
Réd. lumière bleu	–	–	–	–	–	–
Réglages des zones noires	✓	✓	✓	–	–	–
MBR	–	–	–	–	–	–
Gamma	✓	✓	✓	✓	✓	–

✓ : Disponible

– : Indisponible



Sélect. entrée Input Select

Direct



Ajustement	Option				
Source entrée Input Source	Auto	Rechercher une source d'entrée disponible et sélectionner automatiquement.			
	Manuel	<table border="1"> <tr> <td>HDMI</td> <td>Sélectionnez l'entrée numérique (HDMI).</td> </tr> <tr> <td>DisplayPort(DP)</td> <td>Sélectionnez l'entrée numérique (DisplayPort)</td> </tr> </table>	HDMI	Sélectionnez l'entrée numérique (HDMI).	DisplayPort(DP)
HDMI	Sélectionnez l'entrée numérique (HDMI).				
DisplayPort(DP)	Sélectionnez l'entrée numérique (DisplayPort)				
NOTEZ La source d'entrée est fixe, non choisie automatiquement si HDMI et DisplayPort qui sont choisis.					

Direct





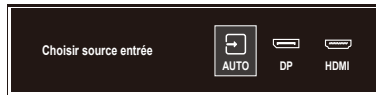

Vous pouvez éviter la page de Menu et afficher directement l'écran de réglage des options par la manipulation suivante.

- Sélect. entrée : Appuyez la Touche INPUT lorsque le Menu n'est pas affiché.



Réglage audio Audio Settings

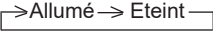

Ajustement	Problème / Option		Touche correspondante
Volume Volume Direct	Trop faible Trop fort		 
Muet Mute Audio	Allumé	Désactive le son temporairement.	 / 
	Eteint	Retourne le volume sonore au niveau précédent.	
NOTEZ	Le Silencieux est basculé entre Allumé et Eteint comme suit en appuyant les Touches  /  successivement. 		

Direct

Vous pouvez éviter la page de Menu et afficher directement l'échelle d'ajustement en suivant la manipulation suivante.

- Volume : Appuyez la Touche  lorsque le Menu n'est pas affiché.



Sauvegarde réglages Store User Setting

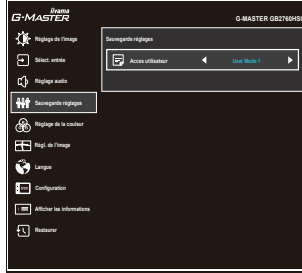

Ajustement	Option	
Accès utilisateur User Modes	User Mode 1	Sauvegarder les paramètres de réglage de l'écran.
	User Mode 2	Sauvegarder les paramètres de réglage de l'écran.
	User Mode 3	Sauvegarder les paramètres de réglage de l'écran.

NOTEZ Vous pouvez sauvegarder vos réglages personnalisés.

Les réglages suivants peuvent être sauvegardés:

Contraste, Luminosité, Overdrive, Contr. avancé, Eco, Réglages des zones noires, Saturation des couleurs, Gamma, Volume, Muet, Réglage de la couleur, Pre- réglage utilisateur, Aigu ou Doux, Réglage du mode Vidéo, Technologie X-Res



Réglage de la couleur * Color Settings



FRANÇAIS

Ajustement	Problème / Option		Touche correspondante
Temperature couleur Color Temperature	Froides	Couleur froide	
	Normal	Couleur normale	
	Chaudes	Couleur chaude	
6 axes 6-Axis	Teinte	Rouge	Trop faible Trop fort ☛ ▶ ☛ ◀
		Jaune	
		Verte	
		Cyan	
		Bleue	
		Magenta	
	Saturation	Rouge	Trop faible Trop fort ☛ ▶ ☛ ◀
		Jaune	
		Verte	
		Cyan	
		Bleue	
		Magenta	
Pre- réglage utilisateur User Preset	Rouge	Trop faible Trop fort ☛ ▶ ☛ ◀	
	Vert		
	Bleu		

* Non disponible lorsque les paramètres Réd. lumière bleu ou HDR de votre ordinateur sont actifs.



Régl. de l'image Image Adjust

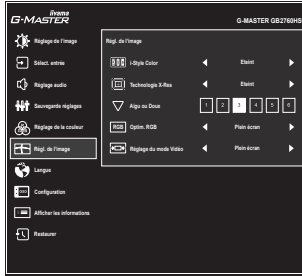

Ajustement	Option	Touche correspondante
i-Style Color *1 i-Style Color	Eteint	Revenir aux réglages de base en ajustant les couleurs, hormis la couleur i-Style.
	Standard	Pour l'environnement de fenêtre général et le réglage par défaut du moniteur
	Jeux de sport	Pour l'environnement de jeu de sport
	Jeux de combat	Pour l'environnement de jeu de combat
	Jeux de stratégie	Pour l'environnement de jeu de stratégie
	Texte	Pour l'édition de texte et l'affichage en environnement de traitement de texte
	User Mode 1	Appliquer les réglages d'utilisateur.
	User Mode 2	Appliquer les réglages d'utilisateur.
	User Mode 3	Appliquer les réglages d'utilisateur.
Technologie X-Res X-Res Technology	Eteint	Normal
	Léger	Rehausser les contours de l'image.
	Moyen	Améliore le bord de l'image plus que l'option Léger.
	Poussé	Améliore le bord de l'image plus que l'option Moyen.
Aigu ou Doux Sharp and Soft	1 2 3 4 5 6	Vous pouvez changer la qualité de l'image de 1 à 6 (Nette à Lisse). Appuyez la touche ► pour changer la qualité de l'image dans l'ordre croissant. Appuyez la touche ◀ pour changer la qualité de l'image dans l'ordre décroissant.
Optim. RGB RGB Range	Plein	Pour l'affichage de couleurs en pleine échelle
	Mimite	Pour l'affichage de couleurs en échelle limitée
	Auto	Sélectionnez automatiquement le signal d'échelle de couleur.

*1 Non disponible lorsque les paramètres Réd. lumière bleu ou HDR de votre ordinateur sont actifs.

Direct

Vous pouvez éviter la page de Menu et afficher directement l'écran de réglage des options par la manipulation suivante.

- i-Style Color : Appuyez la Touche **i** lorsque le Menu n'est pas affiché.



Régl. de l'image Image Adjust



Ajustement

Option

Réglage du mode Vidéo Video Mode Adjust

Plein écran	Extension de l'affichage.
Format * ²	Extension de proportion d'affichage.
Point par point * ³	Affichage de l'écran point par point.
17inch	Afficher l'image sous le même format qu'un écran 17 pouces (5:4).
19.5inch	Afficher l'image sous le même format qu'un écran 19,5 pouces (16:9).
21.5inch	Afficher l'image sous le même format qu'un écran 21,5 pouces (16:9).
23inch	Afficher l'image sous le même format qu'un écran 23 pouces (16:9).
23.6inch	Afficher l'image sous le même format qu'un écran 23,6 pouces (16:9).
24inch	Afficher l'image sous le même format qu'un écran 24 pouces (16:9).

*² Disponible uniquement avec les résolutions 16:10, 5: 4 et 4: 3.

*³ Disponible uniquement à des résolutions inférieures à 1920 × 1080.





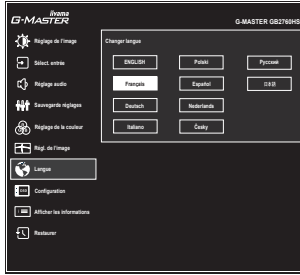



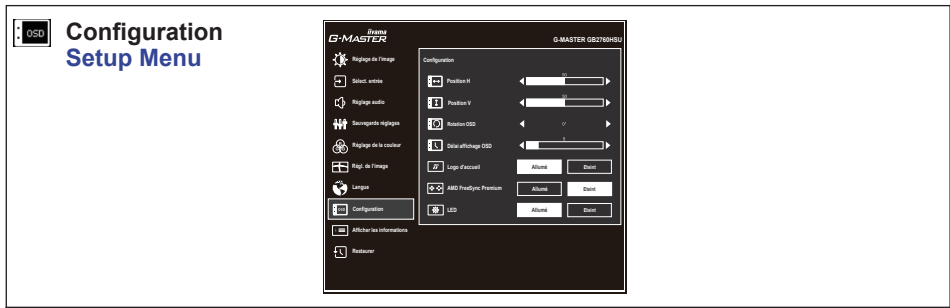









Langue Language



Ajustement	Option			
Langue Language	English	Anglais	Español	Espagnol
	Français	Français	Nederlands	Néerlandais
	Deutsch	Allemand	Česky	Tchéque
	Italiano	Italien	Русский	Russe
	Polski	Polonais	日本語	Japonais



Ajustement	Problème / Option		Touche correspondante
Position H OSD Horizontal Position	OSD trop à gauche OSD trop à droite		   
Position V OSD Vertical Position	OSD trop basse OSD trop haute		   
Rotation OSD *1 OSD Rotate	Tournez l'OSD. 0° (Normal) / +90° (Tourner à droite)		   
Délai affichage OSD OSD Time	Vous pouvez régler la durée d'affichage de l'OSD entre 5 et 30 secondes.		   
Logo d'accueil Opening Logo	Allumé	Le logo G-MASTER est affiché lorsque le moniteur est allumé.	
	Eteint	Le logo G-MASTER n'apparaît plus lorsque le moniteur est allumé.	
AMD FreeSync Premium *2 AMD FreeSync Premium	Allumé	Activation des FreeSync de fonction	
	Eteint	La FreeSync fonction est arrêt.	
LED LED	Allumé	La Voyant d'alimentation est allumée.	
	Eteint	La Voyant d'alimentation est éteinte.	
NOTEZ	Eteignez le Voyant d'alimentation si la lumière vous dérange.		

*1 Disponible pour G-MASTER GB2760HSU seulement.

*2 La disponibilité dépend de l'élément activé. Voir la Matrice de corrélation des fonctions ci-dessous pour plus de détails.

■ Matrice de corrélation de fonctions

Élément actif \ Élément électionné	Réglage de l'image				Régl. de l'image	
	Contr. avancé	Eco	Réd. lumière bleue	MBR	i-Style Color Standard Jeux de sport Jeux de combat Jeux de stratégie Texte	Réglage du mode Vidéo Point par point / Taille de l'image
AMD FreeSync Premium	✓	✓	✓	–	✓	✓

✓ : Disponible

– : Indisponible



Afficher les informations Display Information

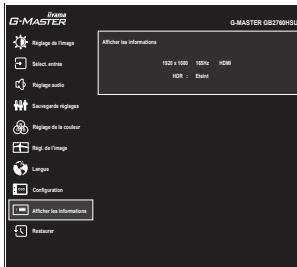

Affiche les informations sur le signal d'entrée actuel de la carte graphique dans votre ordinateur. "HDR: Allumé" ou "HDR: Eteint" s'affichera en fonction des paramètres de votre ordinateur.

NOTEZ

Consultez le guide d'utilisation de votre carte graphique pour plus d'informations sur le changement de la résolution et de la vitesse de rafraîchissement.



Restaurer Reset

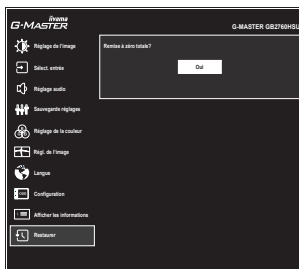

Ajustement

Option

Oui
Yes

Les données pré-réglées à l'usine sont restaurées.

● Mode Verrouillage

<Menu OSD>

Appuyez et maintenez la touche ENTER durant 10 secondes lorsque le menu n'est pas affiché cela vous permettra de verrouiller / déverrouiller la fonction de blocage de l'OSD.

<Commutateur d'alimentation>

Appuyez et maintenez la touche ◀ durant 10 secondes lorsque le menu n'est pas affiché pour verrouiller / déverrouiller la fonction de blocage Power.

SYSTÈME VEILLE

Ce produit dispose de la fonction veille. Lorsqu'il est activé, il permet de réduire automatiquement la consommation d'énergie du moniteur lorsque l'ordinateur ne fonctionne pas de manière active.

Il existe un mode veille disponible comme décrit ci-dessous. La fonction veille, y compris les réglages des minuteurs, est configurée par le système d'exploitation. Consultez le manuel de votre système d'exploitation pour des informations sur cette configuration.

■ Mode veille

Quand le signal vidéo de l'ordinateur sont inactifs, le moniteur entre en mode veille, ce qui réduit la consommation électrique à moins de 0,5 W*. L'écran devient noir, et le voyant d'alimentation devient orange. À partir du mode veille, l'image réapparaît après quelques secondes soit en touchant de nouveau le clavier ou la souris.

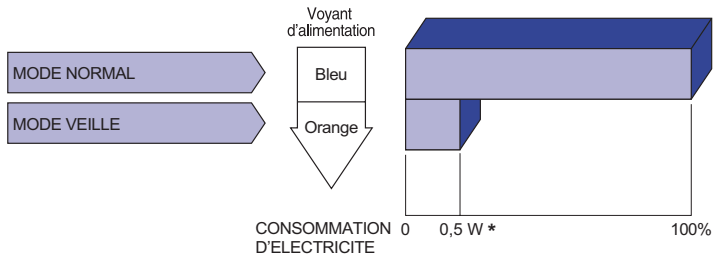

* Lorsque les périphériques USB ne sont pas connectés.

DEPANNAGE

En cas de dysfonctionnement du moniteur, procéder dans l'ordre aux contrôles suivants.

1. Effectuer les réglages décrits à la section UTILISATION DU MONITEUR en fonction du problème rencontré. Si le moniteur n'affiche pas d'image, allez à l'étape 2.
2. Se reporter aux tableaux suivants si l'on ne trouve pas la fonction de réglage correspondante à la section UTILISATION DU MONITEUR ou si le problème persiste.
3. Si vous recontrez un problème qui n'est pas décrit dans les tableaux ou qui ne peut pas être corrigé en utilisant les tableaux, cessez d'utiliser le moniteur et contactez votre revendeur ou le service technique iiyama pour plus d'assistance.

Problème

Contrôle

- ① L'image n'apparaît pas.

(Le voyant d'alimentation ne s'allume pas)

- Le câble d'alimentation est-il correctement branché ?
- L'interrupteur marche-arrêt est-il sur ON ?
- Vérifier à l'aide d'un autre appareil que la prise secteur fonctionne.

(Le voyant d'alimentation est bleu)

- Si l'économiseur d'écran est activé, toucher la souris ou l'écran.
- Augmenter le Contraste et/ou la Luminosité.
- L'ordinateur est-il allumé ?
- Le câble de signal est-il correctement ranehé ?
- Les paramètres des signaux de l'ordinateur sont-ils dans la plage de valeurs du moniteur ?

(Le voyant d'alimentation est orange)

- Si le moniteur est en mode veille, toucher la souris ou l'écran.
- L'ordinateur est-il allumé ?
- Le câble de signal est-il correctement branché ?
- Les paramètres des signaux de l'ordinateur sont-ils dans la plage de valeurs du moniteur ?

- ② L'écran n'est pas synchronisé.

- Le câble de signal est-il correctement branché ?
- Les paramètres des signaux de l'ordinateur sont-ils dans la plage de valeurs du moniteur ?

- ③ L'écran n'est pas centré.

- Les paramètres des signaux de l'ordinateur sont-ils dans la plage de valeurs du moniteur ?

- ④ L'écran est trop lumineux ou trop sombre.

- Le niveau de sortie vidéo de l'ordinateur est-il dans la plage de valeurs du moniteur ?

Problème

Contrôle

- ⑤ L'écran tremble. La tension d'alimentation est-elle dans la plage de valeurs du moniteur ?
 Les paramètres des signaux de l'ordinateur sont-ils dans la plage de valeurs du moniteur ?
- ⑥ Pas de son. L'équipement audio (Ordinateur etc.) est en marche.
 Augmentez le volume.
 Le Muet est Eteint.
 Le niveau de sortie de l'équipement audio est dans les spécifications du moniteur.
- ⑦ Le son est trop fort ou trop faible. Le niveau de sortie de l'équipement audio est dans les spécifications du moniteur.

INFORMATIONS DE RECYCLAGE

Pour une meilleure protection de l'environnement svp ne disposez pas votre moniteur.
Veuillez visiter notre site Web : <https://iiyama.com> pour la réutilisation de moniteur.

ANNEXE

Design et specifications techniques peuvent etre sujets à modifications, sans préavis.

CARACTÉRISTIQUES TECHNIQUES : G-MASTER GB2760HSU-B3 A

Catégorie de taille		27"
Panneau LCD	La technologie des panneaux	TN
	Taille	Diagonale: 27" (68,6cm)
	Taille du point	0,311 mm H × 0,311 mm V
	Luminosité	400cd/m ² (Typique), 190cd/m ² (Par défaut / Économie d'énergie)
	Rapport de contraste	1000 : 1 (Typique), Fonction d'Contr. avancé disponible
	Angle de vue	Droite / Gauche : 85° chaque, Haut / Bas : 80° chaque (Typique)
	MPRT	0,5ms
Couleurs affichées		Environ 16,7 m
Fréquence de synchronisation		HDMI(Avec FreeSync): Horizontale : 31,0-184,0 kHz, Verticale : 40-165 Hz HDMI(Sans FreeSync): Horizontale : 31,0-184,0 kHz, Verticale : 56-165 Hz DisplayPort(Avec FreeSync): Horizontale : 31,0-184,0 kHz, Verticale : 40-165 Hz DisplayPort(Sans FreeSync): Horizontale : 31,0-184,0 kHz, Verticale : 56-165 Hz
Résolution Native		1920 × 1080, 2,1Mégapixel
Résolution Maximum Supportée		HDMI: 1920 × 1080 165Hz DisplayPort: 1920 × 1080 165Hz
Connecteur d'entrée		HDMI, DisplayPort
Signal vidéo en entrée		HDMI, DisplayPort
USB Standard		USB2,0 (DC5V, 500mA)
Nombre de ports USB Taille du connecteur		1 Montante – Gamme B 2 Descendante – Gamme A
Prise Casque		Prise mini 3,5 mm (stéréo)
Haut-parleurs		2W x 2 (haut-parleurs stéréo)
Taille d'écran maximale		597,60 mm L × 336,15 mm H / 23,5" L × 13,2" H
Alimentation		100-240 VAC, 50/60 Hz, 1,5 A
Puissance absorbée*		23W typique, Mode veille: 0,5W maximum, Mode éteint: 0,3W maximum
Dimensions / Poids net		613,5 × 412,0 - 542,0 × 230,0mm / 24,2 × 16,2 - 21,3 × 9,1" (L×H×P), 7,4kg / 16,3lbs
Angle		Inclinaison: Haut: 22°, Bas: 5° Pivot: Gauche / Droite: 45° chaque Rotation: Dans le sens- des aiguilles d'une montre: 90 degrés
Conditions de fonctionnement		Utilisation : Température 5 à 35°C / 41 à 95°F Humidité 10 à 80% (sans condensation) Stockage : Température -20 à 60°C / -4 à 140°F Humidité 10 à 90% (sans condensation)
Homologation		CE, UKCA, TÜV-GS , EAC

NOTEZ * Lorsque les périphériques USB ne sont pas connectés.

CARACTÉRISTIQUES TECHNIQUES : G-MASTER G2760HSU-B3 A

Catégorie de taille	27"	
Panneau LCD	La technologie des panneaux	TN
	Taille	Diagonale: 27" (68,6cm)
	Taille du point	0,311 mm H × 0,311 mm V
	Luminosité	400cd/m ² (Typique), 190cd/m ² (Par défaut / Économie d'énergie)
	Rapport de contraste	1000 : 1 (Typique), Fonction d'Contr. avancé disponible
	Angle de vue	Droite / Gauche : 85° chaque, Haut / Bas : 80° chaque (Typique)
	MPRT	0,5ms
Couleurs affichées	Environ 16,7 m	
Fréquence de synchronisation	HDMI(Avec FreeSync): Horizontale : 31,0-184,0 kHz, Verticale : 40-165 Hz HDMI(Sans FreeSync): Horizontale : 31,0-184,0 kHz, Verticale : 56-165 Hz DisplayPort(Avec FreeSync): Horizontale : 31,0-184,0 kHz, Verticale : 40-165 Hz DisplayPort(Sans FreeSync): Horizontale : 31,0-184,0 kHz, Verticale : 56-165 Hz	
Résolution Native	1920 × 1080, 2,1Mégapixel	
Résolution Maximum Supportée	HDMI: 1920 × 1080 165Hz DisplayPort: 1920 × 1080 165Hz	
Connecteur d'entrée	HDMI, DisplayPort	
Signal vidéo en entrée	HDMI, DisplayPort	
USB Standard	USB2,0 (DC5V, 500mA)	
Nombre de ports USB	1 Montante – Gamme B	
Taille du connecteur	2 Descendante – Gamme A	
Prise Casque	Prise mini 3,5 mm (stéréo)	
Haut-parleurs	2W x 2 (haut-parleurs stéréo)	
Taille d'écran maximale	597,60 mm L × 336,15 mm H / 23,5" L × 13,2" H	
Alimentation	100-240 VAC, 50/60 Hz, 1,5 A	
Puissance absorbée*	23W typique, Mode veille: 0,5W maximum, Mode éteint: 0,3W maximum	
Dimensions / Poids net	613,5 × 440,5 × 197,0mm / 24,2 × 17,3 × 7,8" (L×H×P), 5,4kg / 11,9lbs	
Angle d'inclinaison	Inclinaison: Haut: 22°, Bas: 5°	
Conditions de fonctionnement	Utilisation : Température 5 à 35°C / 41 à 95°F Humidité 10 à 80% (sans condensation) Stockage : Température -20 à 60°C / -4 à 140°F Humidité 10 à 90% (sans condensation)	
Homologation	CE, UKCA, TÜV-GS, EAC	

NOTEZ

* Lorsque les périphériques USB ne sont pas connectés.

DIMENSIONS : G-MASTER GB2760HSU

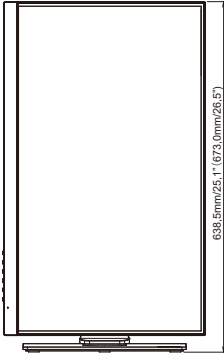
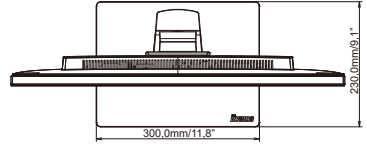
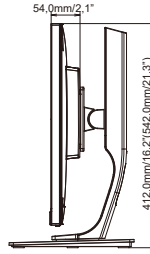
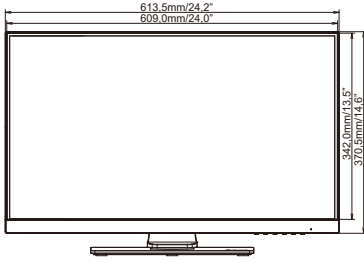

() : Plage d'ajustement maximum

FRANÇAIS

DIMENSIONS : G-MASTER G2760HSU

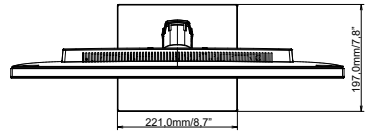
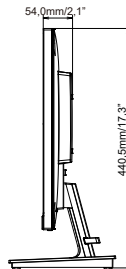
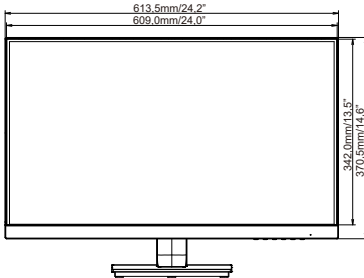

FRÉQUENCES DE SYNCHRONISATION

Mode vidéo	Fréquence horizontale	Fréquence verticale	Horloge à points
640 × 480	31,469kHz	59,940Hz	25,175MHz
800 × 600	37,879kHz	60,317Hz	40,000MHz
	46,875kHz	75,000Hz	49,500MHz
1024 × 768	48,363kHz	60,004Hz	65,000MHz
	60,023kHz	75,029Hz	78,750MHz
1280 × 1024	79,980kHz	75,020Hz	135,000MHz
1600 × 1200	75,000kHz	60,000Hz	162,000MHz
1680 × 1050	65,290kHz	60,000Hz	146,250MHz
1920 × 1080	66,590kHz	59,930Hz	138,500MHz
	183,154kHz	165,000Hz	380,960MHz