

# **BEDIENUNGSANLEITUNG**

# ***ProLite***

## **LCD Monitor**

*ProLite XUB2494HSU*

*ProLite XU2494HSU*

*ProLite XUB2494HS*

*ProLite XU2494HS*

*ProLite XUB2794HSU*

*ProLite XU2794HSU*

DEUTSCH

Wir gratulieren Ihnen zu Ihrer Entscheidung für den iiyama TFT-Monitor und bedanken uns für das Vertrauen, das Sie uns entgegenbringen. Wir empfehlen, dass sie einige Minute nehmen, um diesen Komplette Handbuch sorgfältig zu lesen, bevor Sie zum ersten Mal den iiyama TFT-Monitor anbringen und einschalten. Bitte bewahren Sie diese Anleitung zum späteren Nachschlagen sorgfältig auf.

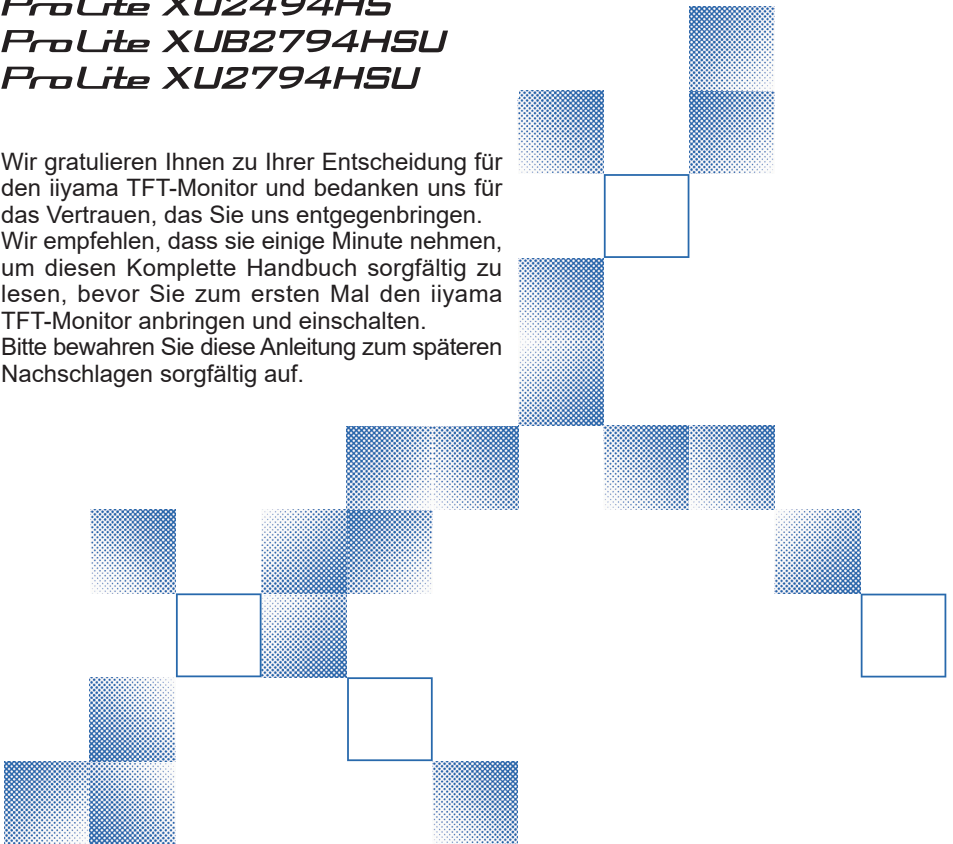

## ERKLÄRUNG DER CE-KONFORMITÄT

Dieser LCD Flachbildschirm entspricht den Anforderungen der EG/EU Richtlinien 2014/30/EU, "EMV Richtlinie", 2014/35/EU, "Niederspannungsrichtlinie", 2009/125/EG, "ErP Richtlinien" und 2011/65/EU, "RoHS Richtlinien".

Die Anforderungen zur Störfestigkeit werden eingehalten bei einer Benutzung im Wohnbereich, in Geschäfts- und Gewerbebereichen sowie in Kleinbetrieben, sowohl innerhalb als auch ausserhalb der Gebäude.

Alle Einsatzorte sind dadurch gekennzeichnet, dass sie direkt an die öffentliche Niederspannungs- Stromversorgung angeschlossen sind.

IYAMA CORPORATION: Wijkemeerstraat 8, 2131 HA Hoofddorp, The Netherlands

Modell Nr. : PL2494H, PL2794H



Wir empfehlen Ihnen, gebrauchte und nicht mehr benötigtes Equipment fachgerecht zu recyceln. Nützliche Informationen hierzu erhalten Sie bei Ihrem Fachhändler, Ihrem iiyama Service-Center und im Internet unter: <https://iiyama.com>

- Änderungsrechte vorbehalten.
- Alle verwendeten Handelsnamen und -marken sind Eigentum der jeweiligen Besitzer.
- Die Begriffe HDMI und HDMI High-Definition Multimedia Interface sowie das HDMI-Logo sind Marken oder eingetragene Marken von HDMI Licensing Administrator, Inc. in den Vereinigten Staaten und anderen Ländern.
- Die im OSD-Menü verwendete Schriftart steht unter der Apache-Lizenz, Version 2.0. Sie können eine Kopie der Lizenz unter <http://www.apache.org/licenses/LICENSE-2.0> finden.
- Eprel-Registrierungsnummer
  - XUB2494HSU-B2 : 1320586
  - XUB2494HSU-B2 A : 1551895
  - XUB2794HSU-B1 : 1330085
  - XUB2794HSU-B1 A : 1552059
  - XU2494HSU-B2 : 1320605
  - XU2794HSU-B1 : 1330131
  - XUB2494HS-B2 : 1320627
  - XUB2494HS-B2 A : 1551910
  - XU2494HS-B2 : 1320664

# INHALTSÜBERSICHT

FÜR IHRE SICHERHEIT .....	1
SICHERHEITSHINWEISE .....	1
BESONDERE HINWEISE ZU LCD-MONITOREN .....	3
KUNDENDIENST .....	3
REINIGUNGSHINWEISE .....	3
VOR DER BEDIENUNG DES MONITORS .....	4
LEISTUNGSMERKMALE .....	4
PACKUNGSINHALT .....	4
VERWENDUNG VON ARM ODER STÄNDER .....	5
INSTALLATION DES STÄNDER :	
ProLite XUB2494HS(U), XUB2794HSU .....	7
INSTALLATION DES STÄNDER :	
ProLite XU2494HS(U), XU2794HSU .....	9
FUNKTIONSELEMENTE UND ANSCHLÜSSE :	
ProLite XUB2494HS(U), XUB2794HSU .....	10
FUNKTIONSELEMENTE UND ANSCHLÜSSE :	
ProLite XU2494HS(U), XU2794HSU .....	11
MONITOR ANSCHLIESSEN :	
ProLite XUB2494HS(U), XUB2794HSU .....	12
MONITOR ANSCHLIESSEN :	
ProLite XU2494HS(U), XU2794HSU .....	13
COMPUTER-EINSTELLUNG .....	14
AUSRICHTUNG DER HÖHE UND DES BETRACHTUNGSWINKELS :	
ProLite XUB2494HS(U), XUB2794HSU .....	14
ANSICHTWINKEL EINSTELLEN :	
ProLite XU2494HS(U), XU2794HSU .....	15
MONITOR BEDIENEN .....	16
JOYSTICK .....	16
MENÜINHALT EINSTELLEN .....	18
STANDBY FUNKTION .....	26
FEHLERSUCHE .....	27
INFORMATIONEN ZUM RECYCLING .....	28
ANHANG .....	29
TECHNISCHE DATEN :	
ProLite XUB2494HSU-B2 / ProLite XUB2494HS-B2 .....	29
TECHNISCHE DATEN :	
ProLite XUB2494HSU-B2 A / ProLite XUB2494HS-B2 A .....	30
TECHNISCHE DATEN :	
ProLite XU2494HSU-B2 / ProLite XU2494HS-B2 .....	31
TECHNISCHE DATEN :	
ProLite XUB2794HSU-B1 / ProLite XUB2794HSU-B1 A .....	32
TECHNISCHE DATEN : ProLite XU2794HSU-B1 .....	33
ABMESSUNGEN : ProLite XUB2494HS(U) .....	34
ABMESSUNGEN : ProLite XU2494HS(U) .....	34
ABMESSUNGEN : ProLite XUB2794HSU .....	35
ABMESSUNGEN : ProLite XU2794HSU .....	35
KONFORMES TIMING .....	36

# FÜR IHRE SICHERHEIT

## SICHERHEITSHINWEISE

### ACHTUNG

#### BEI GEFAHR ABSCHALTEN

Sollten Sie irgendwelche unnormalen Erscheinungen wie Rauch, Geräusche oder Gerüche bemerken, schalten Sie sofort den Monitor aus und trennen Sie den Netzstecker vom Gerät. Benachrichtigen Sie dann bitte Ihren Fachhändler oder das iiyama Service-Mitte. Fortgesetzter Betrieb kann gefährlich sein und zu einem Brand oder zu Stromschlägen führen.

#### GEHÄUSE NIEMALS ÖFFNEN

Im Innern des Gerätes sind spannungsführende Teile frei zugänglich. Bei Entfernung des Gehäuses setzen Sie sich der Gefahr aus, einen Brand auszulösen oder einen Stromschlag zu erleiden.

#### KEINE FREMDGEGENSTÄNDE IN DAS GERÄT STECKEN

Bitte führen Sie keine festen Gegenstände oder flüssigen Materialien in den Monitor ein. Im Falle eines Unfalls schalten Sie bitte Ihren Monitor sofort ab und trennen Sie den Netzstecker vom Gerät. Benachrichtigen Sie dann bitte Ihren Fachhändler oder das iiyama Service-Mitte. Sollte sich ein Gegenstand im Innern des Monitors befinden, kann das zu einem Brand, Kurzschlüssen oder anderen Beschädigungen führen.

#### STELLEN SIE DEN MONITOR AUF EINE SICHERE UND STABILE UNTERLAGE

Sollten Sie den Monitor fallen lassen, besteht Verletzungsgefahr.

#### BENUTZEN SIE DEN MONITOR NICHT IN DER NÄHE VON WASSER

Benutzen Sie den Monitor nicht an einer spritzwassergefährdeten Stelle. Sollte Wasser in den Monitor gelangen, kann dies zu Brandgefahr oder Stromschlägen führen.

#### BEACHTEN SIE DIE RICHTIGE BETRIEBSSPANNUNG

Achten Sie auf die Einhaltung der spezifizierten Spannungswerte. Die Benutzung einer falschen Stromspannung kann zu Fehlfunktionen, Brandgefahr oder Stromschlägen führen.

#### KABEL SCHÜTZEN

Schützen Sie Ihre Kabel vor mechanischer Belastung (Quetschung, Zug). Beschädigte Kabel führen zu Brandgefahr oder Kurzschlüssen.

#### WIDRIGE WETTERBEDINGUNGEN

Es empfiehlt sich, den Monitor nicht während heftiger Gewitter zu benutzen, da es durch Spannungsschwankungen zu Fehlfunktionen kommen kann. Um Stromschläge zu vermeiden, ist es ratsam, während solch widriger Witterungsbedingungen das Stromkabel nicht zu berühren.

## VORSICHT

### UMGEBUNGSBEDINGUNGEN

Installieren Sie den Monitor nicht in Umgebungsbedingungen, wo es rapide Temperaturschwankungen, hohe Luftfeuchtigkeit oder stark staubige Luft gibt, da es sonst zu Brandgefahr, Kurzschlüssen oder anderen Beschädigungen kommen kann. Vermeiden Sie es ebenfalls, den Monitor so aufzustellen, dass er direkter Sonneneinstrahlung oder einer anderen Lichtquelle ausgesetzt wird.

### STELLEN SIE DEN MONITOR NICHT AUF EINE WACKLIGE UNTERLAGE

Der Monitor könnte herunterfallen und jemanden verletzen. Bitte legen Sie ebenfalls keine schweren Gegenstände auf den Monitor und achten Sie darauf, dass die Kabel so verlegt sind, dass niemand darüber stolpern kann und sich dabei verletzt.

### BELÜFTUNG SICHERSTELLEN

Die Lüftungsschlitze sollen für ausreichende Belüftung sorgen. Achten Sie darauf, dass Sie die Belüftungsschlitze des Monitors nicht verdecken, da ansonsten Brandgefahr besteht. Um ausreichende Belüftung zu gewährleisten, lassen Sie bitte mindestens 10cm Platz zwischen Monitor und Wand. Beim Entfernen des Standfußes können die Lüftungsschlitze auf der Rückseite des Monitors blockiert werden. Dies kann den Monitor überhitzen und Feuer oder Schäden verursachen. Achten Sie beim Abnehmen des Standfußes auf ausreichende Belüftung. Die Aufstellung des Monitors auf dem Rücken, seitlich oder auf dem Kopf liegend kann zu Beschädigungen führen. Achten Sie darauf, dass Sie den Monitor auf eine feste Unterlage stellen.

### ENTFERNEN SIE DIE KABEL, BEVOR SIE DEN MONITOR TRANSPORTIEREN

Wenn Sie den Monitor bewegen, müssen Sie vorher den Monitor ausschalten, den Netzstecker ziehen und darauf achten, dass das Signalkabel abgezogen ist. Wenn Sie die Kabel nicht entfernen, könnte dies zu Brandgefahr oder Kurzschlüssen führen.

### NETZSTECKER ZIEHEN

Sollten Sie den Monitor über längere Zeit nicht benutzen, raten wir das Gerät vom Stromnetz zu trennen, um Unfallgefahren zu vermeiden.

### AUS- UND EINSTECKEN

Nehmen Sie beim Aus- und Einstecken des Netzteiles oder der Kabel immer den Stecker in die Hand. Ziehen Sie niemals an der Leitung, sondern immer am Stecker, ansonsten könnte dies zu Brandgefahr oder Stromschlägen führen.

### BERÜHREN SIE DEN STECKER NICHT MIT FEUCHTEN HÄNDEN

Ausstecken des Monitors mit nassen Händen kann zu einem Stromschlag führen.

### WENN SIE DEN MONITOR AUF IHREN COMPUTER STELLEN MÖCHTEN

vergewissern Sie sich, dass Ihr Computer stabil genug ist um das Gewicht des Monitors zu tragen, ansonsten könnte dies zu Beschädigungen an Ihrem Computer führen.

### CHTUNG: VERLETZUNGSGEFAHR FÜR FINGER UND HÄNDE

- Achten Sie beim Ändern der Höhe und des Winkels darauf, sich nicht die Finger einzuklemmen.
- Vorsicht: Achten Sie beim Ändern der Höhe und des Winkels auf ihre Finger. (Nur bei höhenverstellbaren Monitore)

### HINWEIS ZU 24/7 BETRIEB

Dieses Produkt ist nicht speziell für ein Einsatz im 24/7 Betrieb entwickelt worden.

### ANMERKUNG WANDMONTAGE

Dieses Produkt ist nicht für eine Digital Signage Anwendung als Wandmontage konzipiert.

## SONSTIGES

### ERGONOMISCHE HINWEISE

Um eine Ermüdung der Augen auszuschliessen, sollten Sie den Monitor nicht vor einem grellen Hintergrund oder in einem dunklen Raum benutzen. Um optimalen Sehkomfort zu gewährleisten, sollte die Oberkante des Monitors knapp unterhalb Ihrer Augenhöhe liegen und der Abstand zwischen Augen und Monitor 40-60cm betragen. Wenn Sie den Monitor länger benutzen, sollten Sie mindestens 10 Minuten pro Stunde nicht in den Monitor schauen, um eine Überanstrengung der Augen zu vermeiden.

## BESONDERE HINWEISE ZU LCD-MONITOREN

Die folgenden Symptome stellen keine Störung dar, sondern sind normal:

- HINWEIS**
- Wenn Sie das erste Mal Ihren LCD-Monitor anschalten, kann es bedingt durch Ihren Computer eintreten, dass das wiedergegebene Bild nicht in richtiger Grösse auf dem Monitor dargestellt wird. In diesem Fall stellen Sie bitte die Bildgrösse richtig ein.
  - Leicht ungleiche Helligkeit je nach verwendetem Desktop-Layout.
  - Sollten Sie nachdem Sie ein Bild über Stunden unverändert angezeigt haben, auf ein neues Bild wechseln, kommt es bauartbedingt zu einem sogenannten Geisterbild. Dieses Geisterbild verschwindet nach einiger Zeit von selbst oder Sie schalten das Gerät für einen längeren Zeitraum aus.

## KUNDENDIENST

- HINWEIS**
- Sollten Sie den Monitor für eine Service-Reparatur versenden müssen und Sie verfügen nicht mehr über die Originalverpackung, so wenden Sie sich bitte an Ihren Fachhändler, der Ihnen bei der Beschaffung einer Ersatz-Verpackung behilflich sein wird.

## REINIGUNGSHINWEISE

- ACHTUNG**
- Ziehen Sie aus Sicherheitsgründen immer den Netzstecker, bevor Sie den Monitor reinigen.

- VORSICHT**
- Sollten während der Reinigung flüssige oder feste Materialien in den Monitor gelangt sein, schalten Sie bitte Ihren Monitor sofort ab und ziehen Sie den Netzstecker ab. Benachrichtigen Sie dann bitte Ihren Fachhändler.

- HINWEIS**
- Die Bildschirmoberfläche nicht mit einem rauen Gegenstand reinigen.
  - Verwenden Sie unter keinen Umständen scharfe Reinigungsmittel wie nachfolgend aufgeführt. Diese Mittel beschädigen die Bildschirmoberfläche und greifen das Finish an.

Verdüner	Scheuermilch	Wachs
Reinigungsbenzin	Sprühreiniger	Säuren oder Laugen

- Längerer Kontakt des Gehäuses mit Gummi- oder Kunststoffprodukten kann das Finish angreifen.

**GEHÄUSE** Flecken können mit einem feuchten, weichen Tuch entfernt werden. Zum Anfeuchten nehmen Sie eine schwache Spülmittellösung.

**LCD SCHIRM** Wir empfehlen das Display regelmässig mit einem trockenen weichen Tuch zu reinigen.

Bitte benutzen Sie keine Papiertücher, dies könnte das LCD beschädigen.

# VOR DER BETRIEBUNG DES MONITORS

## LEISTUNGSMERKMALE

- ◆ Unterstützt Auflösungen von bis zu 1920 × 1080
- ◆ Hoher Kontrast 3000:1 (Typisch), Erw. Kontrast Funktion ist verfügbar Helligkeit 250cd/m<sup>2</sup> (Typisch)
- ◆ Schnelle Reaktionszeit 4ms (Grau zum Grau)
- ◆ Flicker-Free
- ◆ Blauton Reduzierung
- ◆ Digitale Weichzeichnung von Schrift
- ◆ Zwei 2W-Stereo-Lautsprecher
- ◆ Standby Funktion
- ◆ Konform mit VESA-Montage-Standard (100mm×100mm)
- ◆ Aufnahmevorrichtung für Diebstahlsicherung

## PACKUNGSIHALT

Ihr iiyama TFT-Monitor-Paket enthält das folgende Zubehör. Überprüfen Sie bitte den Lieferumfang des Pakets auf Vollständigkeit. Wenn eine Komponente fehlt oder beschädigt ist, setzen Sie sich bitte mit Ihrem zuständigen iiyama-Händler oder iiyama-Büro vor Ort in Verbindung.

- |  |                                  |                               |
|--|----------------------------------|-------------------------------|
| ■ Netzkabel * <sup>1</sup>                       | ■ HDMI Kabel                     | ■ USB Kabel * <sup>2</sup>    |
| ■ VESA-Platte * <sup>3</sup>                     | ■ Schraubendreher * <sup>3</sup> | ■ Ständerhals                 |
| ■ Ständerbasis mit einer Schraube * <sup>3</sup> | ■ Ständerbasis * <sup>4</sup>    | ■ Kabellhalter * <sup>4</sup> |
| ■ Sicherheits-Handbuch                           | ■ Leitfaden zur Inbetriebnahme   |                               |

**VORSICHT** \*<sup>1</sup> Die Werte für das Netzkabel, das in Gegenden mit einer Stromversorgung von 120V geliefert wird, sind 10A/125V. Wenn Sie ein Netzteil mit höheren Werten verwenden, müssen Sie ein Netzkabel mit Werten von 10A/250V benutzen.

Wenn Sie allerdings ein Netzkabel verwenden, das nicht von iiyama bereitgestellt wird, haben Sie kein Anrecht auf jegliche durch Garantien abgedeckte Schadensersatzansprüche, falls es zu Problemen oder Schäden kommen sollte.

Zum Netzanschluss dieses Gerätes ist eine geprüfte Leitung zu verwenden. Es ist eine Leitung vom Typ: H05VVF, 3G, 0,75mm<sup>2</sup> oder besser einzusetzen.

\*<sup>2</sup> Zubehör für ProLite XU(B)2494HSU, XU(B)2794HSU

\*<sup>3</sup> Zubehör für ProLite XUB2494HS(U), XUB2794HSU

\*<sup>4</sup> Zubehör für ProLite XU2494HS(U), XU2794HSU

## VERWENDUNG VON ARM ODER STÄNDER

- VORSICHT** ■ Stellen Sie vor dem Einbau sicher, dass der Monitorarm oder der Monitorarm-Ständer stark genug ist, damit er das erforderliche Gewicht des Monitors und der Halterung aufnehmen kann.
- Einstellbereich für den Panelwinkel : 23° nach hinten kippen und 5° nach vorn kippen

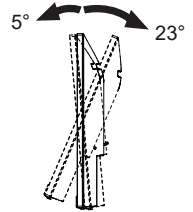

### < MONITORARM ODER MONITORARM-STÄNDER >

- ACHTUNG** ■ Berücksichtigen Sie die Dicke der Halterung. Ziehen Sie die M4 Schrauben (4 Stück), deren die "L" Länge 8,6mm lang ist, um den Monitor an die Halterung zu befestigen. Eine Montage mit längeren Schrauben kann zu Stromschlägen oder Schäden am Monitor führen, da diese mit elektrischen Teilen im Monitor in Berührung kommen können.

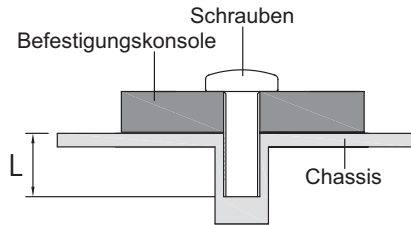



## < QUERFORMAT : PORTRAIT MODE >

### • ProLite XUB2494HS(U), XUB2794HSU

Das LCD ist für einen Betrieb im Quer- und Hoch-Format ausgelegt.

Um den Bildschirminhalt zu drehen wird eine Grafikkarte benötigt die den Portrait Modus unterstützt.

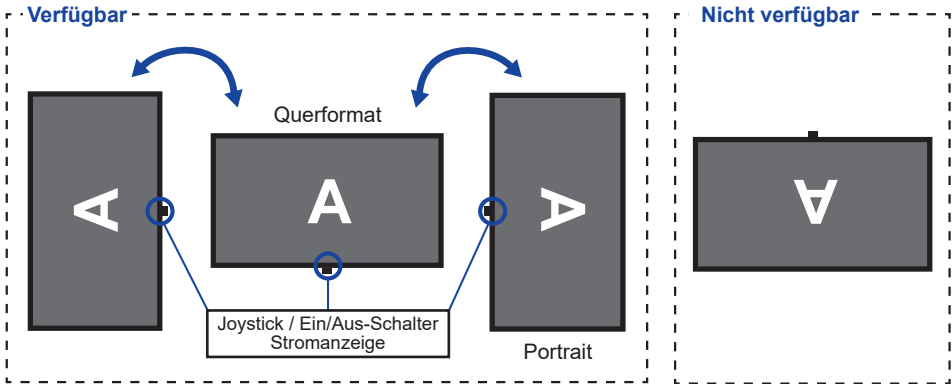

### Mit Ständer:

- HINWEIS**
- Stellen sie den LCD-Bildschirm vor der panel-drehung auf die maximale Höhe ein.
  - Wenn Sie versuchen, das Panel gewaltsam zu drehen, ohne die Ständerhöhe anzupassen, kann die Panel oder der Ständer beschädigt werden.

### • ProLite XU2494HS(U), XU2794HSU

Dieser Monitor kann nur im Querformat verwendet werden.

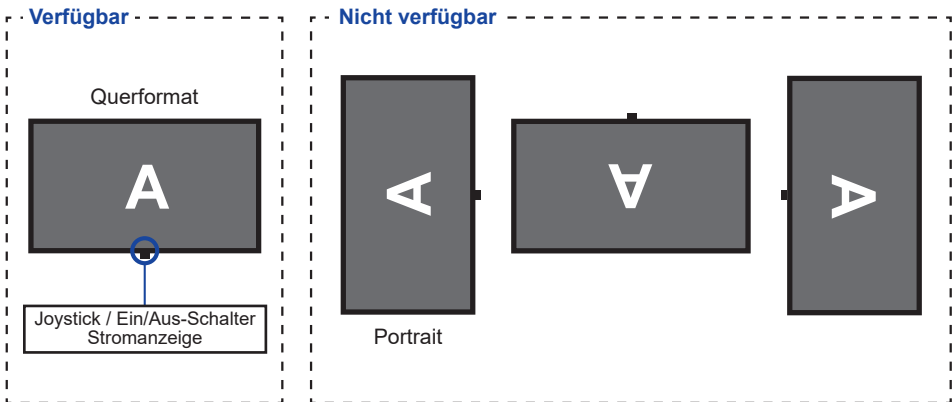

# INSTALLATION DES STÄNDER : ProLite XUB2494HS(U), XUB2794HSU

- VORSICHT**
- Stellen Sie den Monitor auf eine stabile Fläche. Wenn der Monitor herunterfällt, kann es zu Verletzungen oder Beschädigungen kommen.
  - Setzen Sie den Monitor keinen starken Stößen aus. Er könnte dadurch beschädigt werden.
  - Trennen Sie den Monitor von der Netzquelle ab bevor sie den Fuß de-/ installieren, um das Risiko von Stromschlag oder Beschädigung zu vermeiden.

## <Installation>

- ① Befestigen Sie den Standhals an der VESA-Platte und ziehen Sie dann die Rändelschraube fest mit dem mitgelieferten Schraubendreher es zu sichern.

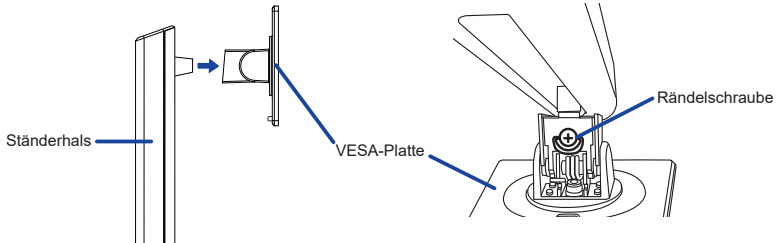

- ② Installieren Sie die Ständerbasis am Standhals und ziehen Sie dann die Rändelschraube fest mit dem mitgelieferten Schraubendreher es zu sichern.

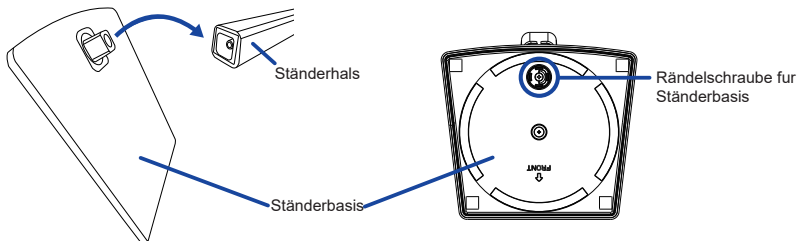

- ③ Legen Sie ein weiches Tuch auf den Tisch, um den Monitor nicht zu verkratzen. Legen Sie den Monitor flach mit dem Display nach unten zeigend auf den Tisch.
- ④ Halten Sie den Monitor und führen sie den zusammengebauten Ständer in die Halterung bis er einrastet.

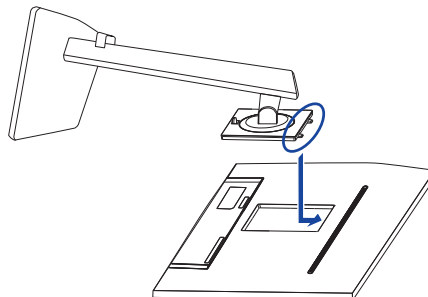

### <Entfernen>

- ① Legen Sie ein weiches Tuch auf den Tisch, um den Monitor nicht zu verkratzen. Legen Sie den Monitor flach mit dem Display nach unten zeigend auf den Tisch.
- ② Drücken Sie die Entriegelungstaste, um den Ständer zu entfernen.

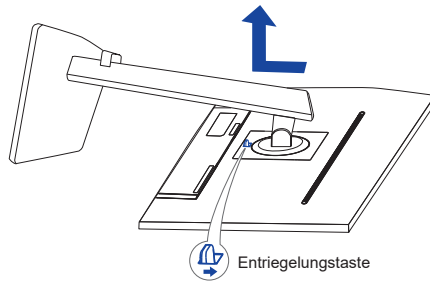

- ③ Lösen Sie die Rändelschraube mit dem mitgelieferten Schraubendreher um die Standhals vom VESA-Platte zu entfernen.
- ④ Lösen Sie die Rändelschraube mit dem mitgelieferten Schraubendreher um die Ständerbasis vom Standhals zu entfernen.

# INSTALLATION DES STÄNDER : ProLite XU2494HS(U), XU2794HSU

## VORSICHT

- Stellen Sie den Monitor auf eine stabile Fläche. Wenn der Monitor herunterfällt, kann es zu Verletzungen oder Beschädigungen kommen.
- Setzen Sie den Monitor keinen starken Stößen aus. Er könnte dadurch beschädigt werden.
- Trennen Sie den Monitor von der Netzquelle ab bevor sie den Fuß de-/ installieren, um das Risiko von Stromschlag oder Beschädigung zu vermeiden.

## <Installation>

- ① Legen Sie ein weiches Tuch auf den Tisch, um den Monitor nicht zu verkratzen. Legen Sie den Monitor flach mit dem Display nach unten zeigend auf den Tisch.
- ② Halten Sie den Monitor und führen sie den Standfußes in die Halterung bis er einrastet.
- ③ Bringen Sie die Bodenplatte zum Standfußes an.
- ④ Platzieren Sie die Kabelhalter in die Aussparungen.

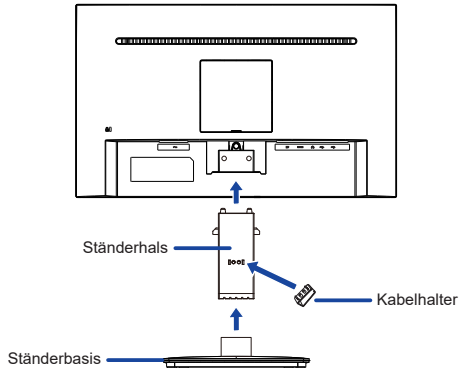

## <Entfernen>

- ① Legen Sie ein weiches Tuch auf den Tisch, um den Monitor nicht zu verkratzen. Legen Sie den Monitor flach mit dem Display nach unten zeigend auf den Tisch.
- ② Drücken Sie die Haken nach innen und ziehen sie die Ständerbasis vom Ständerhals ab.
- ③ Drücken Sie die Entriegelungstaste des Standfußes um diesen zu entfernen.
- ④ Entfernen Sie den Kabelhalter.

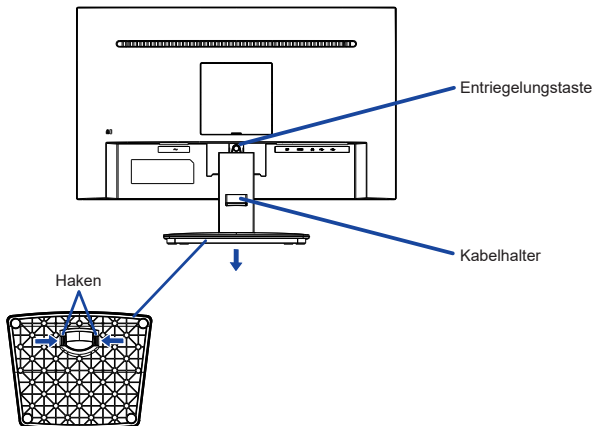

# FUNKTIONSELEMENTE UND ANSCHLÜSSE : ProLite XUB2494HS(U), XUB2794HSU

DEUTSCH

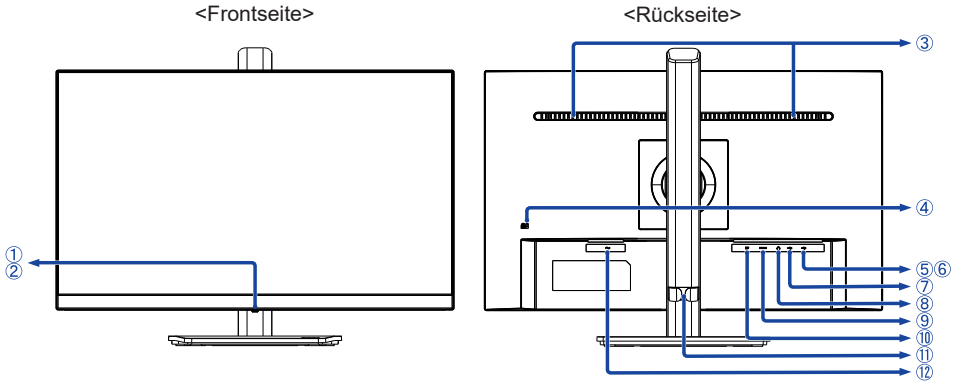

- ① Joystick \*1 / Ein/Aus-Schalter

**HINWEIS**

Durch kurzes Drücken wird der Monitor eingeschaltet.  
Durch langes Drücken für 5 Sekunden wird der Monitor ausgeschaltet.

- ② Stromanzeige

**HINWEIS**

Blau: Normale Betrieb  
Orange: Standby Modus

- ③ Lautsprecher

- ④ Schlüsselloch für Sicherheitsschloss

**HINWEIS**

Sie können ein Sicherheitsschloss und -kabel anbringen, um zu verhindern, dass der Monitor ohne Erlaubnis entfernt wird.

- ⑤ USB-DOWN Anschluss ( USB3,2 Gen 1: 5Gbps, 5V, 900mA) \*2

- ⑥ USB-DOWN Anschluss ( USB3,2 Gen 1: 5Gbps, 5V, 900mA) \*2

- ⑦ USB-UP Anschluss ( ) \*2

- ⑧ Kopfhöreranschluss ( )

- ⑨ HDMI Anschluss (HDMI)

- ⑩ DisplayPort Anschluss (DP)

- ⑪ Kabellhalter

- ⑫ AC-Anschluss (~: Wechselstrom)

\*1 Siehe JOYSTICK auf Seite 16.

\*2 Für ProLite XUB2494HSU, XUB2794HSU

# FUNKTIONSELEMENTE UND ANSCHLÜSSE : ProLite XU2494HS(U), XU2794HSU

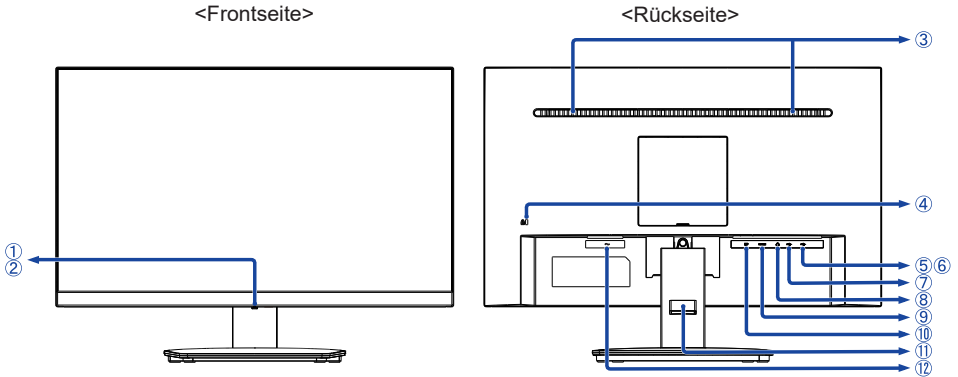

- ① Joystick <sup>\*1</sup> / Ein/Aus-Schalter

**HINWEIS**

Durch kurzes Drücken wird der Monitor eingeschaltet.

Durch langes Drücken für 5 Sekunden wird der Monitor ausgeschaltet.

- ② Stromanzeige

**HINWEIS**

Blau: Normale Betrieb

Orange: Standby Modus

- ③ Lautsprecher

- ④ Schlüsselloch für Sicherheitsschloss

**HINWEIS**

Sie können ein Sicherheitsschloss und -kabel anbringen, um zu verhindern, dass der Monitor ohne Erlaubnis entfernt wird.

- ⑤ USB-DOWN Anschluss ( USB3,2 Gen 1: 5Gbps, 5V, 900mA) <sup>\*2</sup>

- ⑥ USB-DOWN Anschluss ( USB3,2 Gen 1: 5Gbps, 5V, 900mA) <sup>\*2</sup>

- ⑦ USB-UP Anschluss ( ) <sup>\*2</sup>

- ⑧ Kopfhöreranschluss ( )

- ⑨ HDMI Anschluss (HDMI)

- ⑩ DisplayPort Anschluss (DP)

- ⑪ Kabellhalter

- ⑫ AC-Anschluss ( ~: Wechselstrom)

<sup>\*1</sup> Siehe JOYSTICK auf Seite 16.

<sup>\*2</sup> Für ProLite XU2494HSU, XU2794HSU

## MONITOR ANSCHLIESSEN : ProLite XUB2494HS(U), XUB2794HSU

- ① Schalten Sie sowohl Computer als auch Monitor aus.
- ② Schließen Sie den Computer mit dem Signalkabel an den Monitor an.
- ③ Benutzen Sie das USB Kabel um den Monitor mit dem Computer zu verbinden.\*
- ④ Schließen Sie das Netzkabel erst an den Monitor und dann an das Netzteil an.
- ⑤ Schalten Sie Ihren Monitor sowie Computer ein.

\* Für ProLite XUB2494HSU, XUB2794HSU

### HINWEIS

- Bitte bestätigen Sie, dass das Verteilungssystem in der Gebäudeinstallation den Trennschalter mit 120/240V, 20A (maximal) vorsieht.
- Die Signalkabel, die zum Anschließen des Computers und des Monitors verwendet werden, können sich je nach benutztem Computer unterscheiden. Bei einer falschen Verbindung kann es zu schwerwiegenden Schäden am Monitor und Computer kommen. Das mit dem Monitor gelieferte Kabel eignet sich für einen standardmäßigen Anschluss. Falls ein besonderes Kabel erforderlich ist, wenden Sie sich bitte umgehend an Ihren iiyama-Händler vor Ort oder eine regionale iiyama-Vertretung.
- Geräte der Schutzklasse I des Typs A müssen mit Schutz Erde verbunden sein.
- Die Netzanschlusstekdose sollte nahe am Gerät angebracht und leicht zugänglich sein.
- Übermäßiger Schalldruck von Ohr-/Kopfhörern kann einen Hörschaden/ Hörverlust bewirken.

[Beispiel für Verbindung]

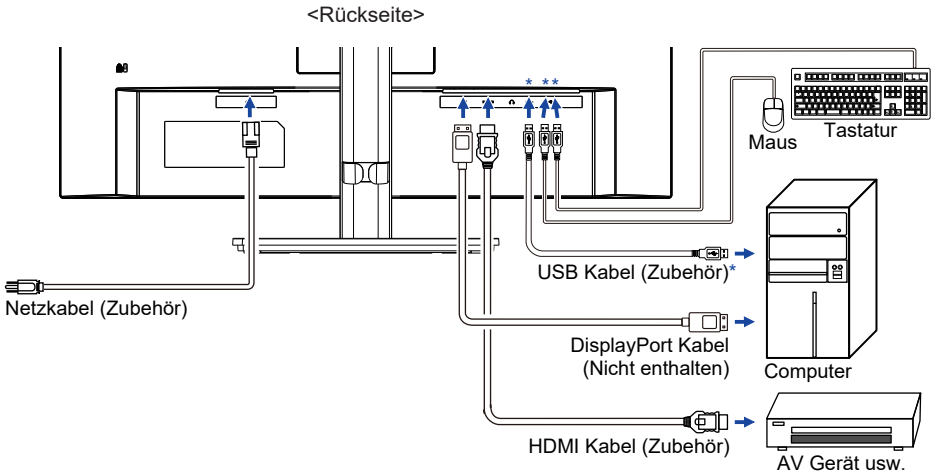

\* Für ProLite XUB2494HSU, XUB2794HSU

### [ Sammeln Sie Kabel ]

Führen Sie die Kabel durch den Kabelhalter, um sie zu bündeln.

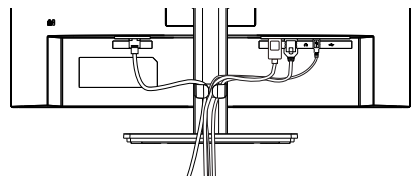

## MONITOR ANSCHLIESSEN : ProLite XU2494HS(U), XU2794HSU

- ① Schalten Sie sowohl Computer als auch Monitor aus.
- ② Schließen Sie den Computer mit dem Signalkabel an den Monitor an.
- ③ Benutzen Sie das USB Kabel um den Monitor mit dem Computer zu verbinden.\*
- ④ Schließen Sie das Netzkabel erst an den Monitor und dann an das Netzteil an.
- ⑤ Schalten Sie Ihren Monitor sowie Computer ein.

\* Für ProLite XU2494HSU, XU2794HSU

### HINWEIS

- Bitte bestätigen Sie, dass das Verteilungssystem in der Gebäudeinstallation den Trennschalter mit 120/240V, 20A (maximal) vorsieht.
- Die Signalkabel, die zum Anschließen des Computers und des Monitors verwendet werden, können sich je nach benutztem Computer unterscheiden. Bei einer falschen Verbindung kann es zu schwerwiegenden Schäden am Monitor und Computer kommen. Das mit dem Monitor gelieferte Kabel eignet sich für einen standardmäßigen Anschluss. Falls ein besonderes Kabel erforderlich ist, wenden Sie sich bitte umgehend an Ihren iiyama-Händler vor Ort oder eine regionale iiyama-Vertretung.
- Geräte der Schutzklasse I des Typs A müssen mit Schutz Erde verbunden sein.
- Die Netzanschlusst Steckdose sollte nahe am Gerät angebracht und leicht zugänglich sein.
- Übermäßiger Schalldruck von Ohr-/Kopfhörern kann einen Hörschaden/ Hörverlust bewirken.

[Beispiel für Verbindung]

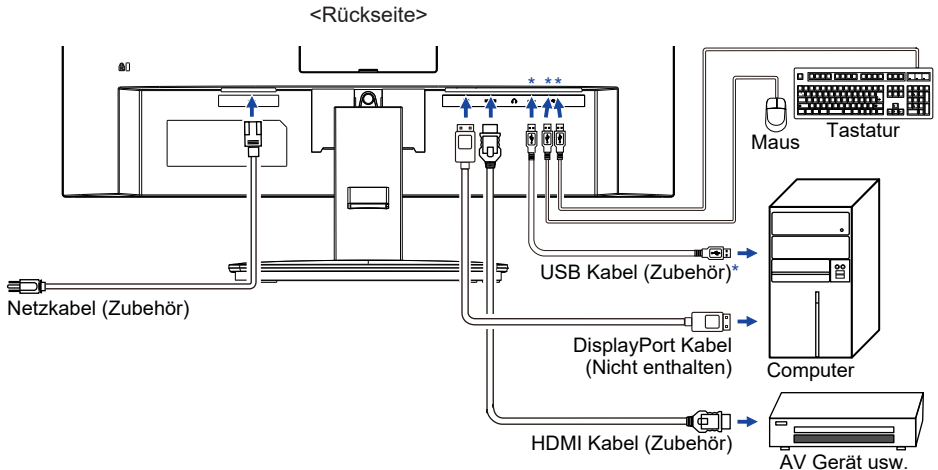

\* Für ProLite XU2494HSU, XU2794HSU

### [ Sammeln Sie Kabel ]

Führen Sie die Kabel durch den Kabelhalter, um sie zu bündeln.

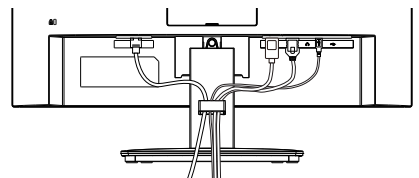



## COMPUTER-EINSTELLUNG

### ■ Signaltiming

Siehe Seite 36, wenn Sie das gewünschte Signaltiming einstellen möchten: KONFORMES TIMING.

## AUSTRICHTUNG DER HÖHE UND DES BETRACHTUNGSWINKELS : ProLite XUB2494HS(U), XUB2794HSU

- Für ein optimales Arbeiten sollten sie direkt von vorne auf den Schirm blicken. Richten sie den Winkel und Höhe des Monitors wunschgemäß aus.
- Halten Sie beim Ändern des Neigungswinkels und Höhe das Panel mit einer Hand fest, um ein Umkippen des LCD-Monitors zu verhindern.

### ProLite XUB2494HS(U)-B2 / XUB2794HSU-B1

- Sie können nun die Höhe auf bis zu 150mm und den Winkel um bis zu 45° nach rechts und links, drehen sowie um 23° nach hinten kippen und 5° nach vorn kippen.

### ProLite XUB2494HS(U)-B2 A / XUB2794HSU-B1 A

- Die Höhe des Monitors kann um bis zu 150mm verstellt werden, der Neigungswinkel des Bildschirms lässt sich um 23° nach oben und 5° nach unten einstellen, und der Ständerbasis ist um 360° schwenkbar.

### HINWEIS

- Berühren sie beim Ändern der Höhe bzw. Neigungswinkel nicht den LCD-Schirm. Andernfalls besteht Beschädigungsgefahr.
- Achten Sie beim Ändern der Höhe und des Winkels darauf, sich nicht die Finger einzuklemmen.
- Vorsicht: Achten sie beim Ändern der Höhe und des Winkels auf ihre Finger.

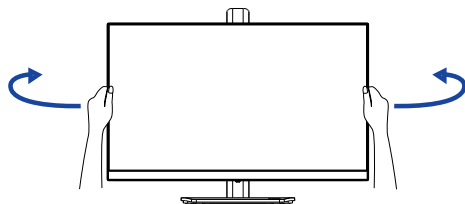
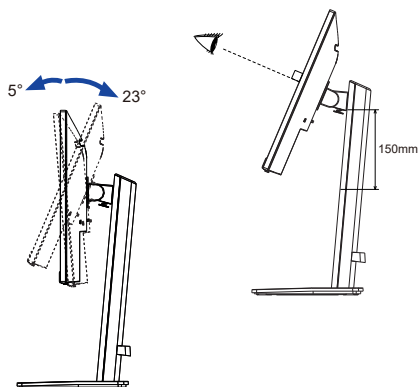

### ProLite XUB2494HS(U)-B2 / XUB2794HSU-B1

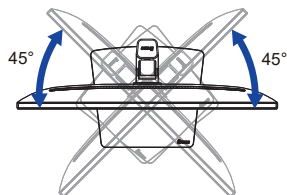

### ProLite XUB2494HS(U)-B2 A / XUB2794HSU-B1 A

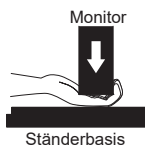
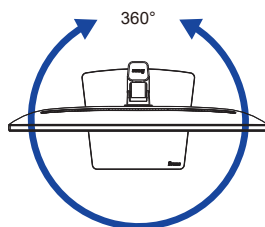

## ANSICHTSWINKEL EINSTELLEN : ProLite XU2494HS(U), XU2794HSU

- Für eine optimale Ansicht sollten Sie immer auf die gesamte Fläche des Monitors schauen.
- Halten Sie den Ständer so fest, dass er nicht umkippt, wenn Sie den Winkel des Monitors anpassen.
- Der LCD-Monitor lässt sich um  $22^\circ$  nach hinten kippen und  $4^\circ$  nach vorn kippen.
- Damit Sie eine gesunde und entspannte Position einnehmen können, wenn Sie den Monitor bei der Arbeit verwenden, sollte der Ansichtswinkel  $10^\circ$  nicht überschreiten. Stellen Sie den Winkel des Monitors ganz nach Ihren Bedürfnissen ein.

### HINWEIS

- Berühren Sie nicht die LCD-Oberfläche, wenn Sie den Winkel anpassen. Die LCD-Fläche könnte dabei beschädigt werden oder brechen.
- Achten Sie darauf, nicht Ihre Finger einzuklemmen, wenn Sie den Winkel einstellen.

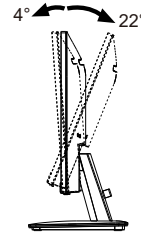
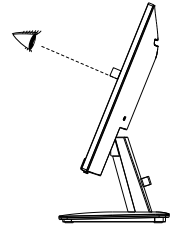

# MONITOR BEDIENEN

## JOYSTICK

Der Joystick kann in die folgenden fünf Richtungen gedrückt oder geneigt werden.

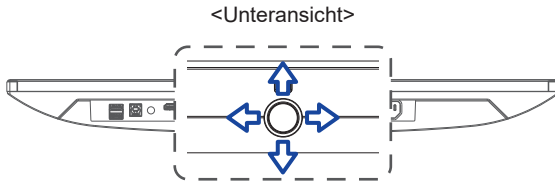
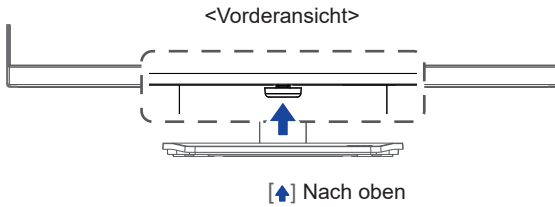

- [↑] Nach vorne: **Direkte** i-Style Color / Blauton Reduzierung
- [↓] Rückwärts: **Direkte** Eingangsquelle
- [←] Links: **Direkte** ECO
- [→] Recht: **Direkte** Lautstärke

Um das bestmögliche Bild zu bieten, besitzt der iiyama-LCD-Monitor die Voreinstellung KONFORMES TIMING, die auf Seite 36 erläutert wird. Sie können das Bild auch auf folgende Weise einstellen.

- 1 Drücken Sie den Joystick [↑] auf dem Monitor, um die On-Screen-Display-Funktion zu starten. Es gibt zusätzliche Menüpunkte, die durch Kippen des Joysticks [↔/↕] umgeschaltet werden können.



- 2 Wählen Sie den Menüpunkt, der das Einstellungssymbol für die gewünschte Einstellung enthält. Drücken Sie den Joystick. Neigen Sie dann den Joystick [↔/↕], um das gewünschte Einstellungssymbol hervorzuheben.
- 3 Drücken Sie den Joystick erneut. Neigen Sie den Joystick [↔/↕], um die entsprechende Anpassung oder Einstellung vorzunehmen.
- 4 Drücken Sie den Joystick und neigen Sie ihn dann [↔], um das Menü zu verlassen, und die gerade vorgenommenen Einstellungen werden automatisch gespeichert.

Um beispielsweise die vertikale OSD-Position zu korrigieren, wählen Sie den Menüpunkt "OSD" und drücken Sie dann den Joystick. Wählen Sie dann "V. Position", indem Sie den Joystick [↔/↕] neigen.

Eine Anpassungsskala wird aktiv, nachdem Sie den Joystick gedrückt haben. Neigen Sie dann den Joystick [↔/↕], um die Einstellungen für die vertikale OSD-Position zu ändern. Die vertikale OSD-Position der Gesamtanzeige sollte sich dabei entsprechend ändern.

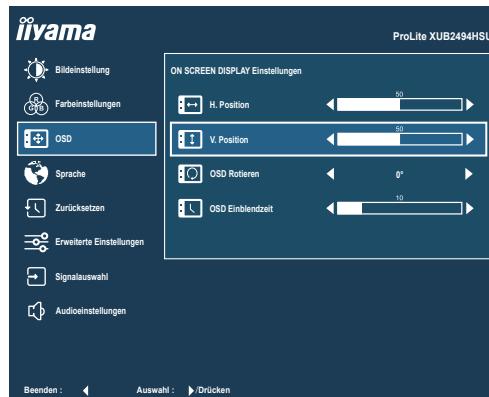

Drücken oder kippen Sie den Joystick [↔/↕] und kippen Sie ihn zuletzt [↔], um das Menü zu verlassen. Alle vorgenommenen Änderungen werden dann gespeichert.

## HINWEIS

- Wenn die Joystick-Bedienung während der Einstellung abgebrochen wird, verschwindet die Bildschirmanzeige, wenn die für die "OSD Einblendzeit" eingestellte Zeit abgelaufen ist. Auch das Kippen des Joysticks [↔] kann verwendet werden, um vorhergehendes Menü zurückzubringen und die Bildschirmanzeige abzustellen.
- Wenn das Menü automatisch ausgeblendet wird, werden alle vorgenommenen Einstellungen automatisch gespeichert. Während Sie das Menü verwenden, sollte der Monitor nicht ausgeschaltet werden.

# MENÜINHALT EINSTELLEN



## Bildeinstellung \*1 Picture Adjust

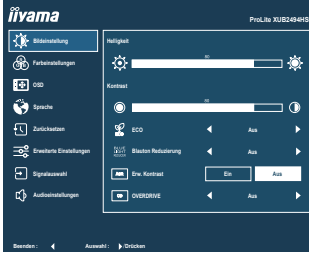

DEUTSCH

Einstellungselement	Problem / Option	Joystick
Helligkeit *2,3,4 Brightness	Zu dunkel Zu hell	 
Kontrast *3 Contrast	Zu matt Zu intensiv	 
ECO *3 ECO <b>Direkte</b>	Aus	Normal
	Mode 1	Geringe Helligkeit.
	Mode 2	Geringe Helligkeit als im Mode 1.
	Mode 3	Geringe Helligkeit als im Mode 2.
Blauton Reduzierung Blue Light Reducer <b>Direkte</b>	Aus	Normal
	Mode 1	Blaues Licht ist reduziert.
	Mode 2	Blaues Licht ist mehr als in Mode 1 reduziert.
	Mode 3	Blaues Licht ist mehr als in Mode 2 reduziert.
Erw. Kontrast *4 Adv. Contrast	Ein	Kontrast verhältniss erhöhen.
	Aus	Typisches Kontrast verhältniss.
Overdrive Overdrive	Aus / 1 / 2 / 3 Er verbessert die Graustufe Antwortzeit der LCD Verkleidung. Ein höheres Niveau ergibt ein schnelleres die Antnortzeit.	 

\*1 Nicht einstellbar wenn der "i-Style Color" Funktion aktiv bzw. gesetzt ist.

\*2 Stellen Sie die Helligkeit ein, wenn Sie den Monitor in einem dunklen Raum verwenden, und die Bildschirmanzeige zu dunkel ist.

\*3 Nicht einstellbar wenn der "Erw. Kontrast" Funktion aktiv bzw. gesetzt ist.

\*4 Nicht einstellbar wenn der "ECO" Funktion aktiv bzw. gesetzt ist.

## Direkte

Sie können Menüelemente überspringen und den Bildschirm für die Optioneneinstellung auf folgende Weise direkt anzeigen.

- ECO : Neigen Sie den Joystick [], wenn das Menü nicht angezeigt wird.
- Blauton Reduzierung : Kippen Sie den Joystick 3 Sekunden lang nach vorne, wenn das Menü nicht angezeigt wird.



## Farbeinstellungen Color Settings

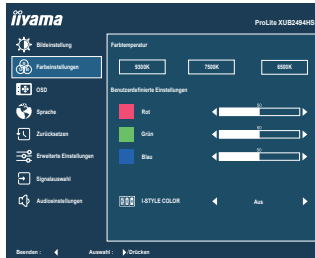

Einstellungs-element	Problem / Option		Joystick
Farbtemperatur * <sup>1</sup> Color Temperature	9300K	Kühle Farbe	
	7500K	Normale Farbe	
	6500K	Warme Farbe	
Benutzerdefinierte Einstellungen * <sup>1</sup> User Preset	Rot		
	Grün	Zu schwach	
	Blau	Zu stark	
i-Style Color * <sup>2</sup> i-Style Color	Aus	Einstellungen über die Farbtemperatur sind aktiv, i-Style Color ist inaktiv.	
	Standard	Für allgemeine Windows-Umgebungen und standardmäßige Monitoreinstellungen geeignet.	
	Spiele	Für PC-Spielumwelt.	
	Kino	Für Film- und Videoumwelt.	
	Landschaft	Für das Anzeigen von Landschaftsbildern	
	Text	Für die Textbearbeitung und -anzeigen in einer Textverarbeitungsumgebung.	

**Direkte**

\*<sup>1</sup> Nicht einstellbar wenn der "i-Style Color" oder "Blauton Reduzierung" Funktion aktiv bzw. gesetzt ist.

\*<sup>2</sup> Nicht einstellbar wenn der "Blauton Reduzierung" Funktion aktiv bzw. gesetzt ist.

### Direkte

Sie können Menüelemente überspringen und den Bildschirm für die Optioneneinstellung auf folgende Weise direkt anzeigen.

- i-Style Color : Kippen Sie den Joystick nach vorne, wenn das Menü nicht angezeigt wird.

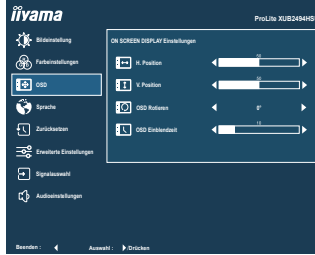

Einstellungs-element	Problem / Option	Joystick
H. Position OSD Horizontal Position	OSD zu weit links OSD zu weit rechts	
V. Position OSD Vertical Position	OSD zu weit unten OSD zu weit oben	
OSD Rotieren * OSD Rotate	Drehen Sie das OSD. 0° (Normal) / +90° (Nach rechts drehen) / -90° (Nach links drehen)	
OSD Einblendzeit OSD Time	Sie können die Anzeigzeit für das OSD-Menü auf 5 bis 30 Sekunden einstellen.	

\* Nur für ProLite XUB2494HS(U), XUB2794HSU

## Sprache Language



Einstellungselement	Option			
Sprache Language	English	Englisch	Español	Spanisch
	Français	Französisch	Nederlands	Holländisch
	Deutsch	Deutsch	Český	Tschechisch
	Italiano	Italienisch	Русский	Russisch
	Polski	Polnisch	日本語	Japanisch

DEUTSCH

## Zurücksetzen Recall

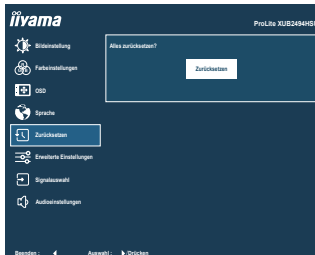

Einstellungselement	Option
Zurücksetzen Recall	Einstellungen ab Werk werden wiederhergestellt.



## Erweiterte Einstellungen Miscellaneous

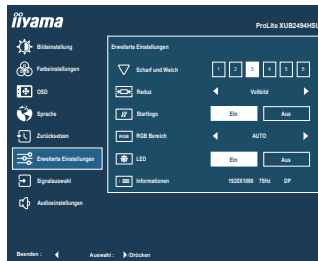

DEUTSCH

Einstellungselement	Problem / Option		Joystick
Scharf und Weich Sharp and Soft	1 2 3 4 5 6		
	Sie können die Bildqualität von 1 bis 6 (scharf bis unscharf) einstellen. Neigen Sie den Joystick [↔], um die Bildqualität der Reihe nach zu ändern. Neigen Sie den Joystick [↔], um die Bildqualität in umgekehrter Reihenfolge zu ändern.		
Reduz Video Mode Adjust	Vollbild	Ganzflächige Darstellung.	
	Seitenverhältnis *1	Max. Vergrößerung unter Beibehaltung des original Seitenverhältnisses.	
Startlogo Opening Logo	Ein	iiyama Logo wird beim Einschalten angezeigt.	
	Aus	iiyama Logo wird beim Einschalten nicht angezeigt.	
RGB Bereich RGB Range	Auto	Automatische Auswahl des Farbskala Signals.	
	Voll	Für ein Signal mit vollständiger Farbskala	
	Farbbereich	Für ein Signal mit reduzierter Farbskala	
LED *2 LED	Ein	Die Stromanzeige ist eingeschalten.	
	Aus	Die Stromanzeige ist ausgeschalten.	
<b>HINWEIS</b> Wenn sie die Stromanzeige stört, schalten sie diese aus.			
Informationen Display Information	Zeigt Informationen über die aktuelle Signaleingabe von der Grafikkarte des Computers.		
	<b>HINWEIS</b> In der Bedienungsanleitung der Grafikkarte finden Sie weitere Informationen über Änderung und Aktualisierung der Auflösung.		

\*1 Option ist mit der 16:9-Auflösung nicht verfügbar.

\*2 Für **ProLite XUB2494HS(U)-B2 A, XUB2794HSU-B1 A, XU2494HS(U)-B2** und **XU2794HSU-B1**



## Signalauswahl Input Select

**Direkte**

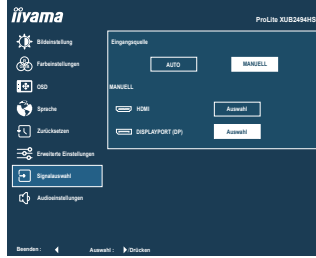

Einstellungselement

Option

Eingangsquelle  
Input Source

Auto

Der analoge und digitale Eingang wird auf Aktivität durchsucht. Der erste aktive Eingang wird dargestellt.

Manuell

HDMI Wählen Sie den Digital (HDMI).

DisplayPort Wählen Sie den Digital (DisplayPort).

### HINWEIS

Die Funktion "Auto" ermöglicht die automatische Auswahl der verfügbaren Eingangsquellen.





Die Eingangsquelle vom Computer im standby modus kann nicht ausgewählt werden.

Wenn Sie eine der Eingangsquellen manuell auswählen, wird die andere Quelle nicht automatisch ausgewählt.

### Direkte

Sie können Menüelemente überspringen und den Bildschirm für die Optioneneinstellung auf folgende Weise direkt anzeigen.

- Signalauswahl : Kippen Sie den Joystick rückwärts, wenn das Menü nicht angezeigt wird.

Einstellungselement		Problem / Option	Joystick
Lautstärke Volume	<b>Direkte</b>	Zu leise Zu laut	   
Stumm Mute Audio		Ein	Stellt den Ton in der vorherigen Lautstärke wieder her.
		Aus	Schaltet den Ton vorübergehend aus.

## Direkte

Sie können Menüelemente übergehen und eine Einstellungsskala auf folgende Weise direkt anzeigen.

- Lautstärke : Neigen Sie den Joystick [], wenn das Menü nicht angezeigt wird.

## ■ Sperre

### <OSD Menü>

Das OSD kann gesperrt werden, um versehentliche Einstellungsänderungen zu vermeiden.

1. Stellen Sie sicher, dass der Monitor eingeschaltet ist.
2. Die Menüsperre wird durch Kippen des Joysticks [↔] für ca. 10 Sekunden aktiviert. Wenn Sie versuchen, mit dem Joystick auf das OSD zuzugreifen, erscheint die Meldung "OSD gesperrt" auf dem Bildschirm.
3. Die Menüsperre wird deaktiviert, indem Sie den Joystick [↔] erneut ca. 10 Sekunden lang kippen.

### <Funktion der Ein/Aus-Schalter>

Die Funktion der Ein/Aus-Schalter kann gesperrt werden, um einen versehentlichen Einschaltvorgang zu vermeiden.

1. Stellen Sie sicher, dass der Monitor eingeschaltet ist.
2. Die Funktion der Ein/Aus-Schalter wird gesperrt, indem Sie den Joystick [↔] etwa 10 Sekunden lang kippen. Wenn Sie versuchen, den Monitor durch Drücken des Joysticks auszuschalten, erscheint die Meldung "Netzschalter gesperrt" auf dem Bildschirm.
3. Die Funktion der Ein/Aus-Schalter wird durch erneutes Neigen des Joysticks [↔] für etwa 10 Sekunden entsperrt.

## STANDBY FUNKTION

Dieses Produkt verfügt über die Standby Funktion. Wenn die Funktion aktiviert ist, wird unnötiger Stromverbrauch durch den Monitor reduziert, während der Monitor nicht bedient wird.

Der Monitor verhält sich für die Standby folgendermaßen. Die Funktion zur Standby, einschließlich der Einstellungen für den Timer, wird vom Betriebssystem gesteuert. Lesen Sie die Bedienungsanleitung für das Betriebssystem, um Informationen über die Konfiguration zu finden.

### ■ Standby Modus

Wenn das Videosignal vom Computer nicht aktiv sind, geht der Monitor in den Standby Modus über, in dem der Stromverbrauch auf weniger als 0,5W\* reduziert wird. Der Bildschirm wird dunkel, und die Stromanzeige leuchtet orange auf. Sie können den Monitor aus dem Standby Modus in wenigen Sekunden wiederaufwecken, wenn Sie entweder auf die Tastatur drücken oder die Maus bewegen.

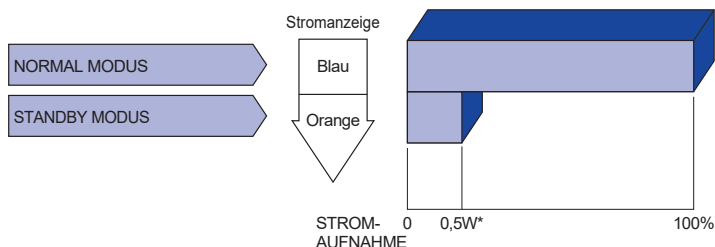

\* Wenn die USB-Geräte nicht angeschlossen sind. (Für [ProLite XU\(B\)2494HSU](#), [XU\(B\)2794HSU](#))

# FEHLERSUCHE

Falls der Monitor nicht richtig arbeitet, suchen Sie bitte zuerst an Hand dieser Liste nach der Ursache:

1. Überprüfen Sie die Einstellungen wie im Abschnitt INBETRIEBNAHME beschrieben. Falls der Monitor kein Bild darstellt, gehen Sie zu Punkt 2.
2. Wenn das Problem nicht behoben ist, suchen Sie die Ursache wie unten beschrieben.
3. Sollten Sie ein Problem bemerken, das nicht in der Liste aufgeführt ist und Sie nicht anhand der Vorschläge beheben können, schalten Sie den Monitor aus, trennen Sie den Netzstecker vom Gerät und wenden Sie sich für weitere Hilfe an Ihren Fachhändler.

## Problem

## Abhilfe

- ① **Kein Bild.**
- (Stromanzeige ist aus)  Steckt das Netzkabel richtig?  
 Ein/Aus-Schalter auf Ein?  
 Überprüfen Sie mit Hilfe eines anderen Gerätes ob überhaupt Strom vorhanden ist.
- (Stromanzeige ist blau)  Ist der Bildschirmschoner aktiviert? Zur Überprüfung bewegen Sie die Maus oder drücken Sie eine Taste des Keyboards.  
 Drehen Sie Kontrast und/oder Helligkeit auf.  
 Ist der Computer eingeschaltet?  
 Ist das Signalkabel richtig eingesteckt?  
 Entspricht das Signal Timing den Werten des Monitors?
- (Stromanzeige ist orange)  Falls der Monitor im Standby Modus ist, bewegen Sie die Maus oder drücken Sie eine Taste des Keyboards.  
 Ist der Computer eingeschaltet?  
 Ist das Signalkabel richtig eingesteckt?  
 Entspricht das Signal Timing den Werten des Monitors?
- ② **Das Bild ist nicht synchronisiert.**  Ist das Signalkabel richtig eingesteckt (verpolt)?  
 Entspricht das Signal Timing den Werten des Monitors?
- ③ **Das Bild ist nicht in der Mitte.**  Entspricht das Signal Timing den Werten des Monitors?
- ④ **Das Bild ist zu dunkel oder zu hell.**  Entspricht der Videoausgangspegel den Spezifikationen des Monitors?
- ⑤ **Das Bild wackelt.**  Entspricht die Spannungsversorgung den Spezifikationen des Monitors?  
 Entspricht das Video Timing den Spezifikationen des Monitors?
- ⑥ **Kein Ton.**  Die Audio Geräte (Computer, Soundkarte u.s.w.) sind eingeschalten.  
 Das Audiokabel ist richtig angeschlossen.  
 Erhöhen Sie die Lautstärke.  
 Stummschaltung ist Aus.  
 Der Level des Audiosignales ihrer Soundkarte ist innerhalb der Spezifikationen des Monitors.
- ⑦ **Der Sound ist zu laut oder zu leise.**  Der Level des Audiosignales ihrer Soundkarte ist innerhalb der Spezifikationen des Monitors.

## INFORMATIONEN ZUM RECYCLING

Für besseren Umweltschutz bitte schaffen Sie nicht Ihren Monitor ab.

Besichtigen Sie bitte unsere Web site: <https://iiyama.com> für die Monitorwiederverwertung.

# ANHANG

Irrtum und Änderungen in Design und Spezifikationen vorbehalten.

## TECHNISCHE DATEN : ProLite XUB2494HSU-B2 / ProLite XUB2494HS-B2

		ProLite XUB2494HSU-B2	ProLite XUB2494HS-B2
Grösse-Kategorie		24"	
LCD- Fläche	Panel-technologie	VA	
	Grösse	Diagonal: 23,8" (60,5cm)	
	Lochabstand	0,275mm H × 0,275mm V	
	Helligkeit	250cd/m <sup>2</sup> (Typisch), 175cd/m <sup>2</sup> (Standard / Energieeinsparung)	
	Kontraste	3000 : 1 (Typisch), Erw. Kontrast-Funktion vorhanden	
	Ansichtbereich	Rechts / Links: Jeweils 89 Grad, Auf / Ab: Jeweils 89 Grad (Typisch)	
	Reaktionszeit	4ms (Grau zum Grau)	
Anzeigefarben		Ca.16,7M	
Sync-Frequenz		Horizontal: 30,0-85,0kHz, Vertikal: 55-75Hz	
Physikalisch Auflösung		1920 × 1080, 2,1 Megapixel	
Max. unterstützte Auflösung		HDMI / DisplayPort: 1920 × 1080 75Hz	
Eingangsanschluss		HDMI ×1, DisplayPort ×1	
Eingangs-Videosignal		HDMI, DisplayPort	
USB Standard		USB3,2 Gen 1 (5Gbps, DC5V, 900mA)	-
Anzahl der USB Eingänge Verbindungsart		1 Aufstrom: Serie B 2 Abstrom: Serie A	-
Kopfhöreranschluss		ø 3,5mm Minibuchse (Stereo)	
Lautsprecher		2W × 2 (Stereolautsprecher)	
Maximale Bildschirmgröße		527,0mm B × 296,5mm H / 20,7" B × 11,7" H	
Netzquelle		100-240VAC, 50/60Hz, 1,5A	
Stromverbrauch		Typisch 19W * <sup>1</sup>	Typisch 19W
		Standby modus: Maximal 0,5W, Aus modus: Maximal 0,3W	
Abmessungen * <sup>2</sup>		540,0 × 373,5 - 523,5 × 224,5(209,5)mm / 21,3 × 14,7 - 20,6 × 8,8(8,2)" (B×H×T)	
Gewicht		4,8kg / 10,6lbs	
Höhenverstellung		150mm	
Winkel		Neigung: Auf: 23 Grad, Ab: 5 Grad Schwenken: Links / Rechts: Jeweils 45 Grad Drehung: Im Uhrzeigersinn / Gegen den Uhrzeigersinn: Jeweils 90 Grad	
Umgebungsbedingungen		Betrieb: Temperatur 5 bis 35°C / 41 bis 95°F Luftfeuchtigkeit 10 bis 90% (nicht kondensierend) Speicher: Temperatur -20 bis 60°C / -4 bis 140°F Luftfeuchtigkeit 10 bis 90% (nicht kondensierend)	
Zertifikate		CE, UKCA, TÜV-Bauart, VCCI, PSE	

**HINWEIS** \*<sup>1</sup> Wenn die USB-Geräte nicht angeschlossen sind.

\*<sup>2</sup> ( ) : Tiefe des Ständerbasis



# TECHNISCHE DATEN : ProLite XUB2494HSU-B2 A / ProLite XUB2494HS-B2 A

DEUTSCH

		ProLite XUB2494HSU-B2 A	ProLite XUB2494HS-B2 A
Grösse-Kategorie		24"	
LCD- Fläche	Panel-technologie	VA	
	Grösse	Diagonal: 23,8" (60,5cm)	
	Lochabstand	0,275mm H × 0,275mm V	
	Helligkeit	250cd/m <sup>2</sup> (Typisch), 175cd/m <sup>2</sup> (Standard / Energieeinsparung)	
	Kontraste	3000 : 1 (Typisch), Erw. Kontrast-Funktion vorhanden	
	Ansichtbereich	Rechts / Links: Jeweils 89 Grad, Auf / Ab: Jeweils 89 Grad (Typisch)	
	Reaktionszeit	4ms (Grau zum Grau)	
Anzeigefarben		Ca.16,7M	
Sync-Frequenz		Horizontal: 30,0-85,0kHz, Vertikal: 55-75Hz	
Physikalisch Auflösung		1920 × 1080, 2,1 Megapixel	
Max. unterstützte Auflösung		HDMI / DisplayPort: 1920 × 1080 75Hz	
Eingangsanschluss		HDMI ×1, DisplayPort ×1	
Eingangs-Videosignal		HDMI, DisplayPort	
USB Standard		USB3,2 Gen 1 (5Gbps, DC5V, 900mA)	-
Anzahl der USB Eingänge Verbindungsart		1 Aufstrom: Serie B 2 Abstrom: Serie A	-
Kopfhöreranschluss		ø 3,5mm Minibuchse (Stereo)	
Lautsprecher		2W × 2 (Stereolautsprecher)	
Maximale Bildschirmgröße		527,0mm B × 296,5mm H / 20,7" B × 11,7" H	
Netzquelle		100-240VAC, 50/60Hz, 1,5A	
Stromverbrauch		Typisch 19W * <sup>1</sup>	Typisch 19W
		Standby modus: Maximal 0,5W, Aus modus: Maximal 0,3W	
Abmessungen * <sup>2</sup>		540,0 × 373,5 - 523,5 × 224,5(209,5)mm / 21,3 × 14,7 - 20,6 × 8,8(8,2)" (B×H×T)	
Gewicht		4,8kg / 10,6lbs	
Höhenverstellung		150mm	
Winkel		Neigung: Auf: 23 Grad, Ab: 5 Grad Schwenken: 360 Grad Drehung: Im Uhrzeigersinn / Gegen den Uhrzeigersinn: Jeweils 90 Grad	
Umgebungsbedingungen		Betrieb: Temperatur	5 bis 35°C / 41 bis 95°F
		Betrieb: Luftfeuchtigkeit	10 bis 90% (nicht kondensierend)
Speicher:		Temperatur	-20 bis 60°C / -4 bis 140°F
		Luftfeuchtigkeit	10 bis 90% (nicht kondensierend)
Zertifikate		CE, UKCA, TÜV-Bauart, VCCI, PSE	

**HINWEIS** \*<sup>1</sup> Wenn die USB-Geräte nicht angeschlossen sind.

\*<sup>2</sup> ( ) : Tiefe des Ständerbasis

# TECHNISCHE DATEN : ProLite XU2494HSU-B2 / ProLite XU2494HS-B2

		ProLite XU2494HSU-B2	ProLite XU2494HS-B2
Grösse-Kategorie		24"	
LCD- Fläche	Panel-technologie	VA	
	Grösse	Diagonal: 23,8" (60,5cm)	
	Lochabstand	0,275mm H × 0,275mm V	
	Helligkeit	250cd/m <sup>2</sup> (Typisch), 175cd/m <sup>2</sup> (Standard / Energieeinsparung)	
	Kontraste	3000 : 1 (Typisch), Erw. Kontrast-Funktion vorhanden	
	Ansichtbereich	Rechts / Links: Jeweils 89 Grad, Auf / Ab: Jeweils 89 Grad (Typisch)	
	Reaktionszeit	4ms (Grau zum Grau)	
Anzeigefarben		Ca.16,7M	
Sync-Frequenz		Horizontal: 30,0-85,0kHz, Vertikal: 55-75Hz	
Physikalisch Auflösung		1920 × 1080, 2,1 Megapixel	
Max. unterstützte Auflösung		HDMI / DisplayPort: 1920 × 1080 75Hz	
Eingangsanschluss		HDMI ×1, DisplayPort ×1	
Eingangs-Videosignal		HDMI, DisplayPort	
USB Standard		USB3,2 Gen 1 (5Gbps, DC5V, 900mA)	-
Anzahl der USB Eingänge Verbindungsart		1 Aufstrom: Serie B 2 Abstrom: Serie A	-
Kopfhöreranschluss		ø 3,5mm Minibuchse (Stereo)	
Lautsprecher		2W × 2 (Stereolautsprecher)	
Maximale Bildschirmgröße		527,0mm B × 296,5mm H / 20,7" B × 11,7" H	
Netzquelle		100-240VAC, 50/60Hz, 1,5A	
Stromverbrauch		Typisch 19W *	Typisch 19W
		Standby modus: Maximal 0,5W, Aus modus: Maximal 0,3W	
Abmessungen		540,0 × 400,5 × 200,0mm / 21,3 × 15,8 × 7,9" (B×H×T)	
Gewicht		3,2kg / 7,0lbs	
Neigungswinkel		Auf: 22 Grad, Ab: 4 Grad	
Umgebungsbedingungen		Betrieb: Temperatur	5 bis 35°C / 41 bis 95°F
		Betrieb: Luftfeuchtigkeit	10 bis 90% (nicht kondensierend)
		Speicher: Temperatur	-20 bis 60°C / -4 bis 140°F
		Speicher: Luftfeuchtigkeit	10 bis 90% (nicht kondensierend)
Zertifikate		CE, UKCA, TÜV-Bauart, VCCI, PSE	

**DEUTSCH**

**HINWEIS** \* Wenn die USB-Geräte nicht angeschlossen sind.

# TECHNISCHE DATEN : ProLite XUB2794HSU-B1 / ProLite XUB2794HSU-B1 A

DEUTSCH

		ProLite XUB2794HSU-B1	ProLite XUB2794HSU-B1 A
Grösse-Kategorie		27"	
LCD-Fläche	Panel-technologie	VA	
	Grösse	Diagonal: 27" (68,5cm)	
	Lochabstand	0,311mm H × 0,311mm V	
	Helligkeit	250cd/m <sup>2</sup> (Typisch), 165cd/m <sup>2</sup> (Standard / Energieeinsparung)	
	Kontraste	3000 : 1 (Typisch), Erw. Kontrast-Funktion vorhanden	
	Ansichtbereich	Rechts / Links: Jeweils 89 Grad, Auf / Ab: Jeweils 89 Grad (Typisch)	
	Reaktionszeit	4ms (Grau zum Grau)	
Anzeigefarben		Ca. 16,7M	
Sync-Frequenz		Horizontal: 30,0-85,0kHz, Vertikal: 55-75Hz	
Physikalisch Auflösung		1920 × 1080, 2,1 Megapixel	
Max. unterstützte Auflösung		HDMI / DisplayPort: 1920 × 1080 75Hz	
Eingangsanschluss		HDMI ×1, DisplayPort ×1	
Eingangs-Videosignal		HDMI, DisplayPort	
USB Standard		USB3,2 Gen 1 (5Gbps, DC5V, 900mA)	
Anzahl der USB Eingänge Verbindungsart		1 Aufstrom: Serie B 2 Abstrom: Serie A	
Kopfhöreranschluss		ø 3,5mm Minibuchse (Stereo)	
Lautsprecher		2W × 2 (Stereolautsprecher)	
Maximale Bildschirmgröße		596,7mm B × 335,7mm H / 23,5" B × 13,2" H	
Netzquelle		100-240VAC, 50/60Hz, 1,5A	
Stromverbrauch *1		Typisch 25W Standby modus: Maximal 0,5W, Aus modus: Maximal 0,3W	
Abmessungen *2		615,0 × 396,0 - 546,0 × 224,5(209,5)mm / 24,2 × 15,6 - 21,5 × 8,8(8,2)" (B×H×T)	
Gewicht		5,5kg / 12,0lbs	
Höhenverstellung		150mm	
Winkel	Neigung	Auf: 23 Grad, Ab: 5 Grad	
	Schwenken	Links / Rechts: Jeweils 45 Grad	360 Grad
	Drehung	Im Uhrzeigersinn / Gegen den Uhrzeigersinn: Jeweils 90 Grad	
Umgebungsbedingungen		Betrieb: Temperatur 5 bis 35°C / 41 bis 95°F Luftfeuchtigkeit 10 bis 90% (nicht kondensierend) Speicher: Temperatur -20 bis 60°C / -4 bis 140°F Luftfeuchtigkeit 10 bis 90% (nicht kondensierend)	
Zertifikate		CE, UKCA, TÜV-Bauart, VCCI, PSE	

**HINWEIS** \*1 Wenn die USB-Geräte nicht angeschlossen sind.

\*2 ( ) : Tiefe des Ständerbasis

## TECHNISCHE DATEN : ProLite XU2794HSU-B1

Grösse-Kategorie	27"	
LCD-Fläche	Panel-technologie	VA
	Grösse	Diagonal: 27" (68,5cm)
	Lochabstand	0,311mm H × 0,311mm V
	Helligkeit	250cd/m <sup>2</sup> (Typisch), 165cd/m <sup>2</sup> (Standard / Energieeinsparung)
	Kontraste	3000 : 1 (Typisch), Erw. Kontrast-Funktion vorhanden
	Ansichtbereich	Rechts / Links: Jeweils 89 Grad, Auf / Ab: Jeweils 89 Grad (Typisch)
	Reaktionszeit	4ms (Grau zum Grau)
Anzeigefarben	Ca.16,7M	
Sync-Frequenz	Horizontal: 30,0-85,0kHz, Vertikal: 55-75Hz	
Physikalische Auflösung	1920 × 1080, 2,1 Megapixel	
Max. unterstützte Auflösung	HDMI / DisplayPort: 1920 × 1080 75Hz	
Eingangsanschluss	HDMI ×1, DisplayPort ×1	
Eingangs-Videosignal	HDMI, DisplayPort	
USB Standard	USB3,2 Gen 1 (5Gbps, DC5V, 900mA)	
Anzahl der USB Eingänge	1 Aufstrom: Serie B	
Verbindungsart	2 Abstrom: Serie A	
Kopfhöreranschluss	ø 3,5mm Minibuchse (Stereo)	
Lautsprecher	2W × 2 (Stereolautsprecher)	
Maximale Bildschirmgröße	596,7mm B × 335,7mm H / 23,5" B × 13,2" H	
Netzquelle	100-240VAC, 50/60Hz, 1,5A	
Stromverbrauch *	Typisch 25W Standby modus: Maximal 0,5W, Aus modus: Maximal 0,3W	
Abmessungen	615,0 × 442,5 × 220,5mm / 24,2 × 17,4 × 8,7" (B×H×T)	
Gewicht	3,9kg / 8,6lbs	
Neigungswinkel	Auf: 22 Grad, Ab: 4 Grad	
Umgebungsbedingungen	Betrieb:	Temperatur 5 bis 35°C / 41 bis 95°F Luftfeuchtigkeit 10 bis 90% (nicht kondensierend)
	Speicher:	Temperatur -20 bis 60°C / -4 bis 140°F Luftfeuchtigkeit 10 bis 90% (nicht kondensierend)
Zertifikate	CE, UKCA, TÜV-Bauart, VCCI, PSE	

**HINWEIS** \* Wenn die USB-Geräte nicht angeschlossen sind.

## ABMESSUNGEN : ProLite XUB2494HS(U)

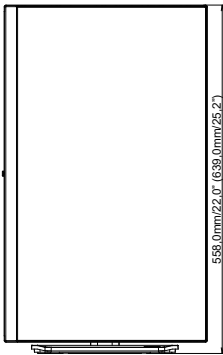
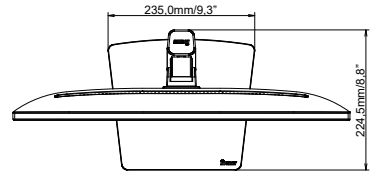
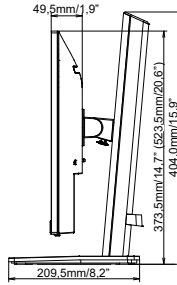
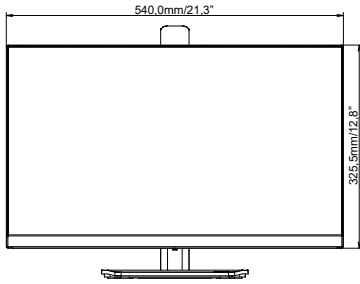

( ) : Maximale Werte

## ABMESSUNGEN : ProLite XU2494HS(U)

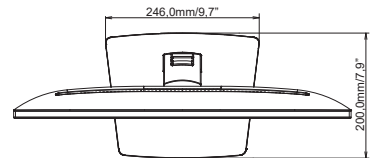
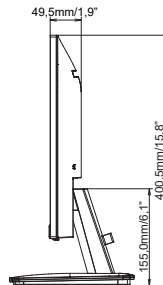
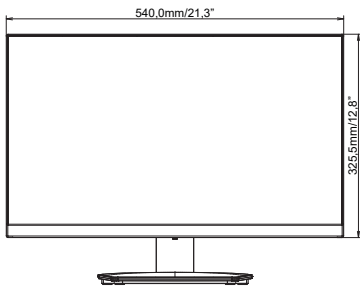

## ABMESSUNGEN : ProLite XUB2794HSU

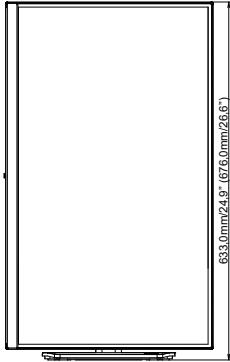
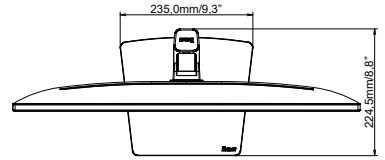
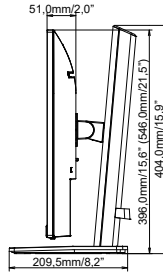
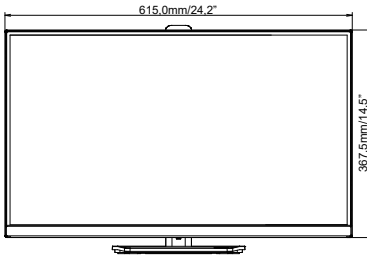

( ) : Maximale Werte

## ABMESSUNGEN : ProLite XU2794HSU

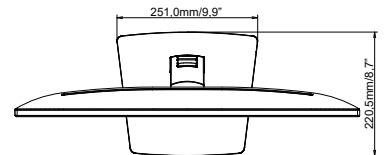
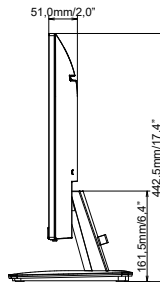
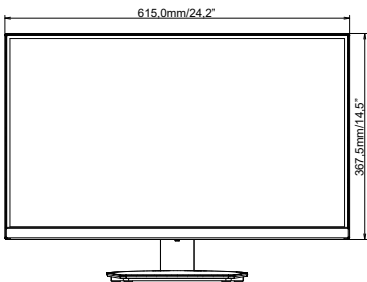

## KONFORMES TIMING

Video Mode	Horizontal-Frequenz	Vertikal-Frequenz	Dot Clock
640 × 480	31,469kHz	59,940Hz	25,175MHz
800 × 600	37,879kHz	60,317Hz	40,000MHz
1024 × 768	48,363kHz	60,004Hz	65,000MHz
1280 × 1024	63,981kHz	60,020Hz	108,000MHz
1440 × 900	55,935kHz	59,887Hz	106,500MHz
1680 × 1050	65,290kHz	60,000Hz	146,250MHz
1920 × 1080	66,590kHz	59,930Hz	138,500MHz
	83,890kHz	74,970Hz	174,500MHz