

UŽIVATELSKÝ MANUÁL

ProLite

LCD Monitor

ProLite S3820HSB

Děkujeme moc za výběr iiyama LCD monitoru. Doporučujeme, abyste věnovali několik minut, před instalací zapnutím monitoru, k pečlivému pročtení komplexního návodu. Prosíme, mějte tuto příručku na bezpečném místě pro budoucí použití.

ČESKY

OZNAČENÍ CE PROHLÁŠENÍ O SHODĚ

Tento LCD monitor je v souladu s požadavky směrnice ES / EU 2014/30/EU "Směrnice EMC", 2014/35/EU "Směrnice pro nízké napětí", 2009/125/ES "ErP směrnice" a 2011/65/EU "RoHS směrnice".

Varování

Toto je produkt třídy A. V domácím prostředí může tento produkt způsobovat rušení rádiových vln, v takovém případě je požadováno, aby uživatel přijal odpovídající opatření.

IYAMA CORPORATION: Wijkemeerstraat 8, 2131 HA Hoofddorp, The Netherlands

Model No. : PL3820HB

-
- Vyhrazujeme si právo měnit specifikace bez předchozího upozornění.
 - Všechny obchodní známky použité v této uživatelské příručce jsou majetkem příslušných vlastníků.

OBSAH

PRO VAŠÍ BEZPEČNOST	1
BEZPEČNOSTNÍ OPATŘENÍ.....	1
SPECIÁLNÍ POZNÁMKY K LCD MONITORŮM	3
ZÁKAZNICKÝ SERVIS.....	5
ČIŠTĚNÍ	5
PŘED POUŽITÍM MONITORU.....	6
VLASTNOSTI	6
KONTROLA OBSAHU BALENÍ.....	6
OVLÁDACÍ PRVKY A KONEKTORY : MONITORU	7
INSTALACE.....	9
PŘIPOJENÍ MONITORU	11
NASTAVENÍ POČÍTAČE	12
OVLÁDÁNÍ MONITORU.....	13
NASTAVENÍ OBSAHU MENU.....	15
ÚPRAVA OBRAZOVKY	22
ŘEŠENÍ PROBLÉMŮ.....	25
INFORMACE O RECYKLACI.....	26
PŘÍLOHA	27
SPECIFIKACE : ProLite S3820HSB	27
ROZMĚRY : ProLite S3820HSB	28
ODPOVÍDAJÍCÍ ČASOVÁNÍ	28



Doporučujeme recyklaci použitého výrobku. Obraťte se prosím na svého prodejce nebo iiyama servisní středisko. Recyklační informace získané přes internet, pomocí adresy: <http://www.iiyama.com>
Můžete se připojit na webovou stránku různých zemí.

PRO VAŠÍ BEZPEČNOST

BEZPEČNOSTNÍ OPATŘENÍ

VAROVÁNÍ

PŘESTANTĚ POUŽÍVAT MONITOR V PŘÍPADĚ JAKÝCHKOLIV PROBLÉMŮ

Pokud si všimnete jakýchkoli abnormální jevů, jako je kouř, zvláštní zvuk nebo zplodiny, odpojte monitor a ihned se obraťte na svého prodejce nebo iiyama servisní středisko. Další použití může být nebezpečné a může způsobit požár nebo úraz elektrickým proudem.

NIKDY NEDEMOLUJTE KRYT DISPLEJE

Vysokonapěťové obvody uvnitř monitoru. Demontáž krytu se můžete vystavit nebezpečí požáru nebo úrazu elektrickým proudem.

NIKDY NEVKLÁDEJTE NĚJAKÉ PŘEDMĚTY DO MONITORU

Nepokládejte žádné pevné předměty nebo kapaliny, jako je voda do monitoru. V případě nehody, okamžitě monitor odpojte a obraťte se na svého prodejce nebo iiyama servisní středisko. Používání monitoru s jakýmkoliv předmětem uvnitř může způsobit požár, úraz elektrickým proudem nebo poškození.

UMÍSTĚTE MONITOR NA ROVNÝ A STABILNÍ POVRCH

Monitor může způsobit zranění, pokud spadne.

NEPOUŽÍVEJTE MONITOR V BLÍZKOSTI ZDROJE VODY

Nepoužívejte monitor, kde může být postříkán vodou či polit vodou. Může to způsobit požár nebo úraz elektrickým proudem.

POUŽÍVEJTE JEN PODPOROVANÝ NAPÁJECÍ ZDROJ

Ujistěte se, že monitor je používám pouze s určeným napájením. Použití nesprávného napětí může způsobit poruchu a může způsobit požár nebo úraz elektrickým proudem.

CHRAŇTE KABELY

Netahejte, neohýbejte napájecí a datový kabel. Nepokládejte na monitor nebo na kabely žádné jiné těžké předměty. V případě poškození, kabely mohou způsobit požár nebo úraz elektrickým proudem.

NEPŘÍZNIVÉ POVĚTRNOSTNÍ PODMÍNKY

Není vhodné používat monitor při těžké bouřce, může to způsobit poruchu. Také se doporučuje, abyste se nedotýkali zástrčky. Mohlo by dojít k úrazu elektrickým proudem.

UPOZORNĚNÍ

MÍSTO INSTALACE

Neinstalujte monitor, kde může dojít k náhlým změnám teploty, nebo ve vlhkém, prašném nebo zakouřeném prostředí, protože by mohlo dojít k požáru, úrazu elektrickým proudem nebo poškození. Měli byste se také vyhnout místům, kde slunce svítí přímo na monitoru.

NEUMISŤUJTE MONITOR DO NEBEZPEČNÝCH POZIC

Monitor se může převrhnout a způsobit zranění, pokud není vhodně umístěn. Dále se ujistěte, že nemáte na monitoru položené nějaké těžké předměty, a že všechny kabely jsou vedeny tak, že děti za ně nemohou tahat a způsobit si zranění.

DODRŽENÍ VENTILACE VZDUCHU

Ventilační otvory ochraňují monitor před přehřátím. Zakrytí otvorů může způsobit požár. Chcete-li zabezpečit dostatečnou cirkulaci vzduchu, umístěte monitor alespoň 10 cm (nebo 4 palce) od všech stěn.

Při ovládání monitoru na zádech, boku, vzhůru nohama nebo na koberci či jiném měkkém materiálu, může také dojít k poškození.

ODPOJTE KABELY PŘI MANIPULACI S MONITOREM

Když přesouváte monitor, vypněte síťový vypínač, odpojte monitor a ujistěte se, zda je signálový kabel odpojen. Pokud monitor neodpojíte, může dojít k požáru nebo úrazu elektrickým proudem.

ODPOJTE MONITOR ZE ZÁSUVKY

Pokud monitor nepoužíváte delší dobu, je doporučeno jej odpojit z elektrické sítě, aby se zabránilo nehodám.

DRŽTE ZÁSTRČKU PŘI ODPOJOVÁNÍ

Chcete-li odpojit napájecí kabel nebo signálový kabel, tahejte vždy za zástrčku. Nikdy netahejte za samotný kabel, může to způsobit požár nebo úraz elektrickým proudem.

NEDOTÝKEJTE SE ZÁSTRČKY MOKRÝMA RUKAMA

Při vytahování nebo zastrčení zástrčky mokřými rukama, může dojít k úrazu elektrickým proudem.

PŘI INSTALACI MONITORU NA VAŠEM POČÍTAČI

Ujistěte se, že počítač je dostatečně silný, aby unesl hmotnost monitoru, jinak může dojít k poškození počítače.

OSTATNÍ

ERGONOMICKÉ DOPORUČENÍ

Chcete-li odstranit únavu očí, neprovazujte monitor proti jasnému pozadí nebo v tmavé místnosti. Pro optimální pohodlí při sledování by monitor měl být těsně pod úrovní očí a ve vzdálenosti 40 - 60 cm (16-24 palec) od vašich očí. Při používání monitoru delší dobu se doporučuje přestávka deset minut každou hodinu, protože dlouhodobý pohled na obrazovku může způsobit únavu očí.

SPECIÁLNÍ POZNÁMKY K LCD MONITORŮM

■ Následující symptomy jsou normální u LCD monitorů a neznamenají problém.

POZNÁMKA

- Při prvním zapnutí LCD monitoru se nemusí obraz vejít na displej, protože typ počítače má nastavenou jinou pozici. V tomto případě nastavte pozici obrazu do správné polohy.
 - Můžete zjistit mírně nerovnoměrný jas na obrazovce v závislosti na pracovní ploše, kterou používáte.
 - Vzhledem k povaze LCD obrazovky, může přetrvat vjem původní obrazovky i po přepnutí obrazu, když je stejný obraz zobrazen hodiny. V tomto případě lze obrazovku obnovovat pomalu změnou obrazu nebo vypnutím na několik hodin.
- Tento LCD displej nemůže být používán venku.
- Tento LCD displej nemůže být používán v poloze s obrazovkou nahoru.
- Pokud používáte kabel delší, než je dodaný, není kvalita obrazu zaručena.

POUŽITÍ POTVRZENÍ

Tento produkt je určen pro optimální využití při 24hod denně.

Displej je kompatibilní pro použití na šířku / na výšku.

VYSVÍCENÍ OBRAZU / VYPÁLENÍ OBRAZU

Prosíme, vezměte na vědomí, že u všechny LCD obrazovky může dojít k vysvícení obrazu nebo vypálení obrazu. K tomu dochází, když reziduální obraz zůstává viditelný na obrazovce, když je statický obraz zobrazen dlouhou dobu. Vysvícení obrazu na LCD není permanentní, ale zobrazení statického obrazu po dlouhou dobu, je třeba se vyhnout.

Proti vysvícení obrazu pomáhá vypnutí monitoru na tak dlouho, jak byl poslední obraz zobrazen, takže v případě, že obraz byl na monitoru po dobu 1 hodiny a lze vidět zbytkový obraz nebo "duch" obrazu, měli byste vypnout monitor na 1 hodinu, aby se vyčistil zbytkový obraz.

Pro všechny LFD produkty, iiyama doporučuje zobrazování pohyblivých obrazů a využití spořiče obrazovky v pravidelných intervalech, vždy, když je obrazovka nečinná. Vypnutí monitoru napomůže k prevenci.

Jiné způsoby, jak snížit riziko vzniku vysvícení, bude používáním funkce FAN-on (je-li k dispozici), Nízkého podsvícení a Nízkého nastavení jasu.

PRO PRODLOUŽENÉ POUŽITÍ JAKO VEŘEJNÝ DISPLEJ

■ Vypálení obrazu na LCD panelu

Když je zobrazen statický obraz několik hodin, stopa elektrické náboje zůstane v blízkosti elektrody uvnitř LCD a produkuje "duch" statického obrazu. (Image Persistence).

Vysvícení obrazu není trvalým rysem. Když je zobrazen statický obraz po delší dobu, iontové nečistoty uvnitř displeje jsou postaveny podél zobrazených snímků a to může být trvalé.

■ Doporučení

Aby nedošlo k vypálení obrazu a pro podporu delší životnosti displeje, doporučujeme následující:

1. Vyhněte se statickým obrazům zobrazených na dlouhou dobu - měňte statické obrazy v nekonečné smyčce.
2. Vypněte monitor, když není používán, a to buď dálkovým ovládáním nebo pomocí Power Management nebo naplánované funkce.
3. Je-li monitor instalován v horkém nebo v uzavřeném prostředí, použijte chladicí ventilátor, spořič obrazovky a funkci nízkého jasu.
4. Vhodné větrání pro jakýkoli monitor je očekáváno u jakékoliv instalace – ovládané systémy klimatizace mohou být použity.
5. Důrazně doporučujeme využití aktivního chlazení s ventilátory pro delší dobu provozu nebo v prostředí s vysokou okolní teplotou.

ZÁKAZNICKÝ SERVIS

- POZNÁMKA** ■ Máte-li vrátit přístroj do servisu a originální balení bylo zničeno, obraťte se prosím na svého prodejce nebo iiyama servisní středisko pro radu nebo náhradního balení.

ČIŠTĚNÍ

- VAROVÁNÍ** ■ Pokud při čištění dostanou materiály nebo kapaliny, jako je voda, do monitoru, okamžitě odpojte napájecí kabel a obraťte se na svého prodejce nebo iiyama servisní středisko.

- UPOZORNĚNÍ** ■ Z bezpečnostních důvodů vypněte hlavní vypínač a odpojte monitor před čištěním.

- POZNÁMKA** ■ Pro ochranu LCD panelu, nepoškrábejte nebo neotírejte obrazovku tvrdými předměty.
- Nikdy nepoužívejte některé z následujících silných rozpouštědel. Ty mohou poškodit kryt a LCD displej.

Ředidlo	Spreji
Benzín	Vosk
Abrazivní čistič	Kyselé nebo alkalické rozpouštědlo

- Dotýkáním se krytu produkty vyrobenými z pryže nebo plastu po delší dobu, může dojít k degeneraci nebo ztráty barvy na krytu.

KRYT MONITORU Skvrny lze odstranit hadříkem lehce navlhčeným ve slabém saponátu. Poté otřete kryt jemným suchým hadříkem.

LCD OBRAZOVKA Doporučuje se pravidelné čištění měkkým suchým hadříkem.

PŘED POUŽITÍM MONITORU

VLASTNOSTI

- ◆ Podporuje rozlišení až 1920 × 540
- ◆ Vysoký kontrast 4000:1 (typický), Jas 1000cd/m² (typický)
- ◆ Automatické nastavení
- ◆ Stereo reproduktory
2 × 5W Stereo reproduktory
- ◆ Plug & Play VESA DDC2B RoHS
v souladu Windows® 7/8.1/10
- ◆ Power Management (v souladu s VESA DPMS)
- ◆ v souladu VESA Standard (400mm x 100mm)
- ◆ Podpora 24 hod / den použití (podmínka je pohyblivý obraz)

KONTROLA OBSAHU BALENÍ

Následující doplňky jsou součástí balíku. Zkontrolujte, zda jsou uzavřeny s monitorem. Pokud něco chybí nebo jsou poškozeny, obraťte se na prodejce nebo na regionální iiyama kancelář.

- | | | |
|--------------------|--------------------------|-------------------------|
| ■ Napájecí kabel * | ■ AC Adaptér * | ■ HDMI kabel |
| ■ RS-232C kabel | ■ Snímač osvětlení kabel | ■ Bezpečnostní příručka |
| ■ Rychlý průvodce | | |

UPOZORNĚNÍ

- * 1. Napájecí kabel uzavřený v 120V oblasti je 10A/125V. Pokud používáte napájení vyšší než toto, pak musí být použit napájecí kabel 10A / 250V. Nicméně, všechny garance a záruky jsou neplatné pro případné problémy nebo škody způsobené napájecím kabelem nebo AC Adaptér, který není součástí balení iiyama.
2. Použitelný AC Adaptér
AC Adaptér Typ Jméno: 2ABF060F nebo KPL-060F-VI (Channel Well Technology Co., Ltd.)
3. Při schváleném napájecím kabelu větší nebo rovno H05VVVF, musí být použito 3G, 0,75mm².

<Horní ovladač>

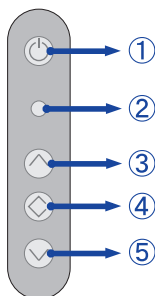

①	⏻	Tlačítko zapnutí a vypnutí	
②	Power Indicator	Zelená	Normální provoz
		Červená	Power Management
		Vypnuto	Vypnutí
③	⬆	Tlačítko Zvyšuje / Volba vstupů	
④	◊	Tlačítko Menu / Enter	
⑤	⬇	Tlačítko Snižuje / Jas	

<Přední>

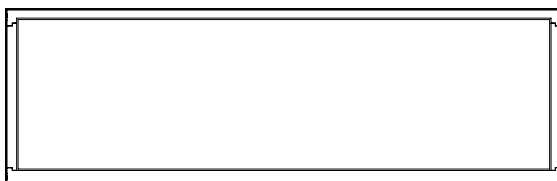

<Zadní>

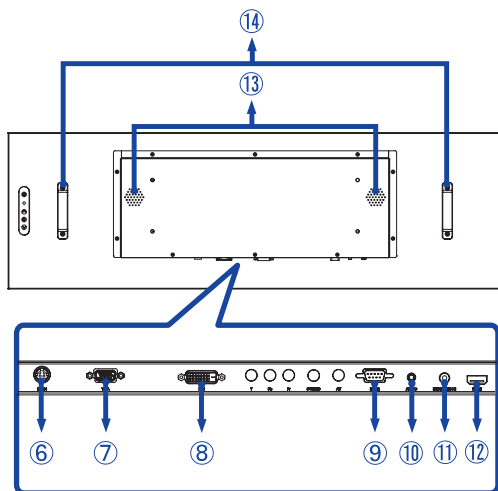

⑥	DC IN	DC jack	Konektor pro AC Adaptér(== : Stejnsměrný proud) (DC-IN)
⑦	VGA	VGA	VGA konektor
⑧	DVI	DVI-D	DVI-D konektor
⑨	RS232	RS-232C 9pin	RS-232C konektor
⑩	AUDIO IN (PC Audio In)	Mini Jack	Audio konektor
⑪	Light Sensor	Light Sensor	Snímač osvětlení konektor
⑫	HDMI	HDMI	HDMI konektor
⑬	SPEAKERS		Reproduktory
⑭	HANDLES		Madla

INSTALACE

UPOZORNĚNÍ

- Dodržujte pokyny z návodu pro typ připevnění, jaký jste zvolili. S veškerými servisními pracemi se obraťte na kvalifikovaný servisní personál.
- Posun monitoru vyžaduje alespoň dvě osoby.
- Před montáží tohoto monitoru se prosím ujistěte, že je zeď dostatečně silná na to, aby udržela potřebnou hmotnost obrazovky a přimontování.

[MONTÁŽ NA STĚNU]

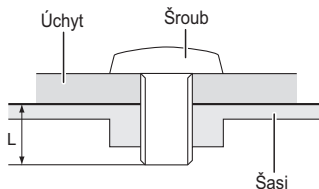

VAROVÁNÍ

Při použití montáže na stěnu utáhněte šroub M6 s podložkou, jejíž "L" délka je 11 mm pro upevnění monitoru. Použitím delšího šroubu by mohlo dojít k úrazu elektrickým proudem nebo k poškození, protože může dojít ke kontaktu s elektrickými součástkami uvnitř monitoru.

[OTÁČENÍ OBRAZOVKY]

Displej je navržen tak, aby byl kompatibilní v režimech na šířku i na výšku.

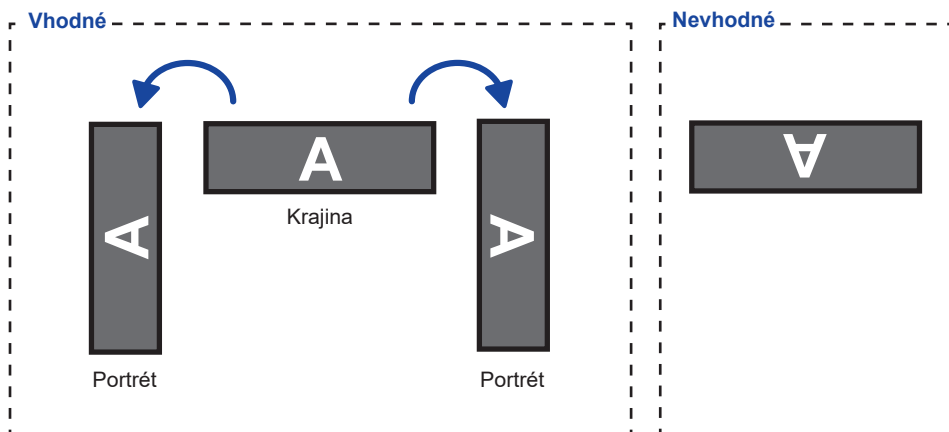

PŘIPOJENÍ MONITORU

- 1 Ujistěte se, že počítač i monitor jsou vypnuté.
- 2 Připojte počítač k monitoru pomocí odpovídajícího kabelu.
- 3 Připojte kabel snímač osvětlení k monitoru.
- 4 Připojte napájecí kabel k monitoru a poté do elektrické sítě.
- 5 Zapněte monitor a počítač.

POZNÁMKA

- Signální kabely pro připojení počítače a monitoru se mohou lišit v závislosti na typu použitého počítače. Nesprávné připojení může způsobit vážné poškození jak na monitoru, tak i na počítači. Kabel, který je dodán s monitorem, je určen pro standardní konektor. Pokud je zapotřebí speciální kabel, obraťte se na místního prodejce nebo regionální iiyama kancelář.
- Pro připojení k počítači Macintosh, obraťte se na místního prodejce nebo regionální iiyama kancelář pro výběr vhodného adaptéru.
- Ujistěte se, že jste utáhli prsty šrouby na obou koncích kabelu signálu.
- Připojovací zařízení třídy 1 typu A musí být připojeno k ochrannému vodiči.
- Zásuvka musí být instalována v blízkosti zařízení a musí být snadno přístupná.

[Příklad připojení]

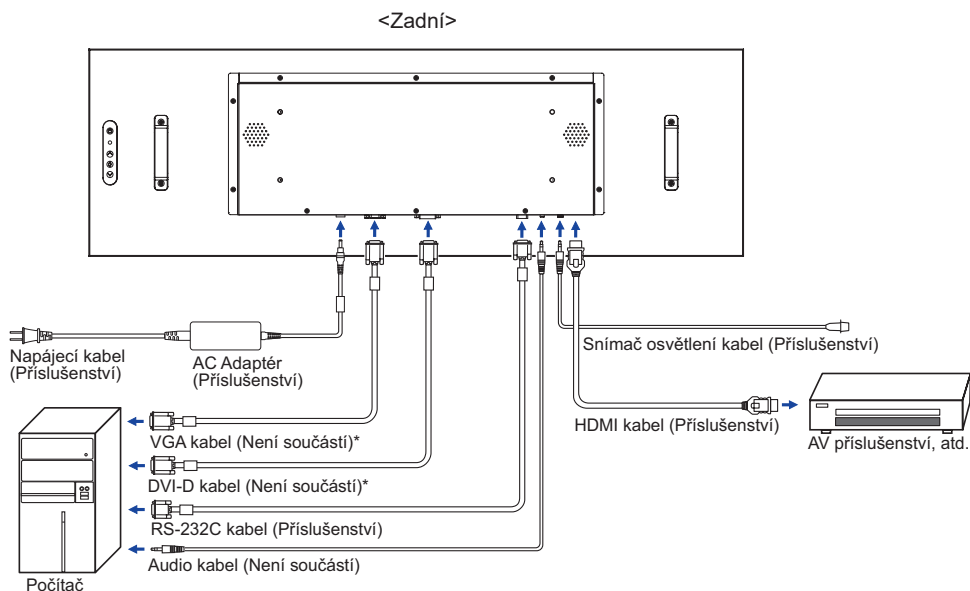

* Kabel není součástí dodávky monitoru. Pokud používáte kabel nízké kvality, může dojít k elektromagnetickému rušení. Obraťte se prosím na servisní středisko iiyama ve Vaší zemi, pokud se chcete připojit monitor přes VGA nebo DVI vstup.

NASTAVENÍ POČÍTAČE

■ Načasování signálu

Změna požadované načasování signálů, jsou uvedeny na straně 28: Vhodné načasování.



OVLÁDÁNÍ MONITORU

Chcete-li vytvořit co nejlepší obraz, Váš iiyama LCD monitor byl nastaven ve výrobním závodě s KOMPATIBILNÍ NAČASOVÁNÍ, které je vyobrazeno na straně 28. Jste také schopni nastavit obraz tlačíkem podle pokynů uvedených níže. Pro podrobnější úpravy, viz strana 22 pro ÚPRAVY OBRAZU.

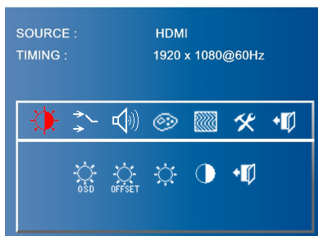
- 1 Stiskněte tlačítko MENU pro spuštění funkce OSD menu. K dispozici jsou další položky nabídky, které lze přepínat pomocí \wedge / \vee tlačítka.



- 2 Vyberte položku menu, která obsahuje ikonu nastavení týkající se nastavení, které chcete dělat. Stiskněte tlačítko MENU.
- 3 Pomocí tlačítek \wedge / \vee zvolte vhodnou úpravu nebo nastavení.
- 4 Stiskněte tlačítko MENU pro odchod z menu a nastavení, která jste právě udělal. Proběhne automatické uložení.

Například pro korekci svislé polohy zvolte položku  Obrazu pomocí tlačítka \wedge / \vee . Stiskněte tlačítko MENU. Pak vyberte  V. Pozice pomocí tlačítka \wedge / \vee . Stiskněte tlačítko MENU. Potom pomocí tlačítek \wedge / \vee pro změnu nastavení vertikální polohy. Vertikální poloha displeje by se měla odpovídajícím způsobem měnit, když děláte to.



Stiskněte nakonec tlačítko MENU při skončení, všechny změny se uloží do paměti.

POZNÁMKA

- Pokud jsou tlačítka operace přerušena během nastavování nebo když čas nastavený pro Časový limit OSD uplynul, OSD zmizí. Stiskněte tlačítko MENU pro rychlé vypnutí OSD.
- Jakékoli změny se automaticky uloží do paměti, když OSD zmizí. Je třeba se vyvarovat vypnutí napájení při používání nabídky.
- Úprava položek Pozice, Čas a Fáze jsou uloženy pro každé časování signálu. Kromě těchto úprav, všechny ostatní úpravy mají pouze jedno nastavení, které se vztahuje na všechny časování signálu.

[ZÁMEK REŽIMU]

- **Tlačítko Back Controller:**

Stisknutí a podržení tlačítek MENU a ^ po dobu, když není Nabídka zobrazena, uzamkne/ odblokuje funkci Tlačítko uzamčení dálkového ovládání.

NASTAVENÍ OBSAHU MENU

Úprava položek		Problém / Možnost	Tlačítko ke stisknutí
 Jas Brightness	 Jas OSD OSD Brightness	 Snímač okolního osvětlení* ¹ Ambient Light Sensor	Automaticky nastaví jas obrazu podle měnících se okolních světelných podmínek.
 Ambient Light Sensor with OSD offset	Snímač okolního osvětlení s offsetem OSD* ¹ Ambient Light Sensor with OSD offset	Nastavte na minimální jas podle vaší aplikace.	
 Jas*² Brightness Přímo		Příliš tmavá Příliš světlá	 
 Kontrast Contrast		Příliš matné Příliš intenzivní	 
 Exit Exit		Návrat do menu.	

*¹ K dispozici, je-li kabel světelného senzoru připojen.

*² Slouží k nastavení jasu při použití monitoru v temné místnosti, když obrazovka je příliš světlá.

Přímo

Můžete přejít na položky menu a zobrazit stupnici nastavení přímo pomocí následujícího tlačítka operace.

- Jas : Stiskněte tlačítko v, kdy není menu zobrazeno.



Výběr signálu Signal Select

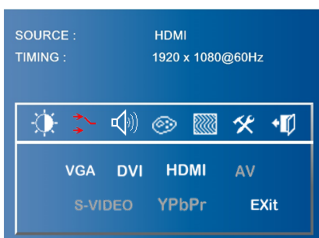









Úprava položek	Problém / Možnost		Tlačítko ke stisknutí
Výběr signálu Signal Select		VGA	Vyberte analogový (VGA) vstup.
		DVI	Vyberte digitální(DVI) vstup.
		HDMI	Vyberte digitální(HDMI) vstup.
	Přímo	AV	U tohoto modelu není dostupné.
		S-VIDEO	U tohoto modelu není dostupné.
		YPbPr	U tohoto modelu není dostupné.
		Exit	Návrat do menu.









Přímo











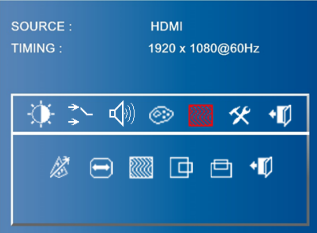

















Můžete přejít na položky menu a zobrazit možnosti nastavení obrazovky přímo pomocí následujícího tlačítka operace.

- Výběr signálu : Stiskněte tlačítko \wedge , kdy není menu zobrazeno.

 Zvuk Sound			<p>SOURCE : HDMI TIMING : 1920 x 1080@60Hz</p> 		
Úprava položek		Problém / Možnost		Tlačítko ke stisknutí	
	Hlasitost Volume	Příliš měkké Příliš hlasitý		 	
	Ticho Mute		Vraťte hlasitost na předchozí úroveň.		
			Vypněte zvuk dočasně.		
	Exit Exit	Návrat do menu.			



Úprava položek		Problém / Možnost	Tlačítko ke stisknutí
 Nastavení barev Color Adjustment		Nastavte barev automaticky.	
 sRGB sRGB		sRGB	
POZNÁMKA ■ sRGB je mezinárodní standard, který definuje a sjednocuje rozdíl vzhledu barev mezi zařízeními.			
 Teplota barev Color Temperature	 Uživatelské User	Červená Zelená Modrá	Příliš slabý  Příliš silná 
	 Teplá Warm	Načervenalá bílá	
	 Studená Cool	Namodralá bílá	
 Exit Exit		Návrat do menu.	









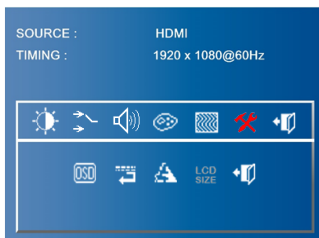















Úprava položek	Problém / Možnost	Tlačítko ke stisknutí
 Obrazu *1 Image Auto. Nastavení *2 Auto Adjustment	SOURCE : HDMI TIMING : 1920 x 1080@60Hz 	
 Čas Clock	 Příliš úzká  Příliš široký	   
 Fáze Phase	Opravit blikajícího textu nebo čáry	   
 H. Pozice H. Position	 Příliš vlevo  Příliš právo	   
 V. Pozice V. Position	 Příliš nízká  Příliš vysoká	   
 Exit Exit	Návrat do menu.	

*1 Jen VGA vstup.

*2 Pro dosažení nejlepších výsledků, použijte Auto Úpravu ve spojení s nastavením vzoru. Viz strana 22 pro ÚPRAVA OBRAZU.

Nástroje Tools



Úprava položek	Problém / Možnost	Tlačítko ke stisknutí
 Ovládání OSD OSD Control	 Časový limit OSD OSD timeout	Můžete nastavit dobu trvání OSD menu v rozmezí 3 až 27 sekund.    
	 OSD H. Pozice OSD H. Position	OSD je příliš vlevo   OSD je příliš vpravo  
	 OSD V. Pozice OSD V. Position	OSD je příliš nízké   OSD je příliš vysoké  
	 Exit Exit	Návrat do menu.
 Reset Reset	Nastavení továrních dat je obnoveno.	
 Ostrost Sharpness	Příliš slabá   Příliš ostrá  	
 LCD Size LCD Size	U tohoto modelu není dostupné.	
 Exit Exit	Návrat do menu.	



Exit
Exit

SOURCE : HDMI
TIMING : 1920 x 1080@60Hz



Úprava položek	Problém / Možnost	Tlačítko ke stisknutí
Exit Exit	Exit.	

ÚPRAVA OBRAZOVKY

Upravte obráz podle níže uvedeného postupu a získáte požadovaný obraz při výběru analogového vstupu.

- Úpravy obrazovky uvedené v této příručce jsou určeny pro nastavení polohy obrazu a minimalizaci blikání nebo rozmazání pro konkrétní počítač.
- Monitor je navržen tak, aby poskytl nejlepší výkon v rozlišení 1920 × 1080, ale neposkytuje nejlepší v rozlišení nižším než 1920 × 1080, protože obraz se automaticky zvětší, aby se vešel na celou obrazovku. Doporučuje se pracovat v rozlišení 1920 × 1080 při normálním používání.
- Zobrazení textu nebo čar bude rozmazané nebo nepravidelné tloušťky, když je obraz roztážen kvůli procesu zvětšení obrazovky.
- Je vhodnější upravit polohu obrazu a frekvenci s ovládacími prvky monitoru, než počítačovým softwarem nebo utilitami.
- Proveďte úpravy po zahřívací době nejméně třicet minut.
- Mohou být provedeny dodatečné úpravy požadované po Automatickém nastavení v závislosti na rozlišení a časování signálu.
- Automatické nastavení nemusí fungovat správně při zobrazení obrazu jiném, než je nastavení obrazovky. V tomto případě je nutné ruční nastavení.

Existují dva způsoby, jak upravit obrazovku. Jednou z možností je automatické nastavení. Druhým způsobem je provedení každého nastavení ručně.

Proveďte Automatické nastavení, když je monitor připojen do nového počítače, nebo rozlišení se změní. Pokud obrazovka bliká nebo je rozmazaná, nebo obraz nevede na displej po provedení automatického nastavení, je nutná ruční úprava. Obě úpravy by měly být provedeny pomocí nastavení obrazovky vzoru (Test.bmp) získané prostřednictvím webové stránky IYAMA (<http://www.iyama.com>).

Upravte obraz podle níže uvedeného postupu a získáte požadovaný obraz.

Tato příručka vysvětluje nastavení pod OS Windows®.

- ① Zobrazit obraz v optimálním rozlišení.
- ② Zadejte Test.bmp (vzor nastavení obrazovky) na tapetu.

- POZNÁMKA**
- Obratě se na příslušnou dokumentaci pro tuto činnost.
 - Nastavení polohy displeje na střed v dialogovém okně nastavení tapety.

[Vzor nastavení]

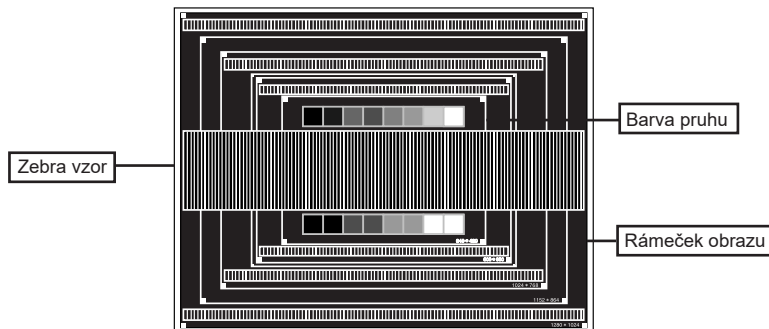

- ③ Upravte automatické nastavení. (Automatické nastavení)
- ④ Nastavte obraz ručně podle následujících pokynů , když obrazovka bliká nebo je rozmazaná, nebo se obraz nevejde na displej po provedení automatického nastavení.
- ⑤ Nastavte V. Pozice tak, aby se horní a spodní rám obrazu se vešel do zobrazovací oblasti.

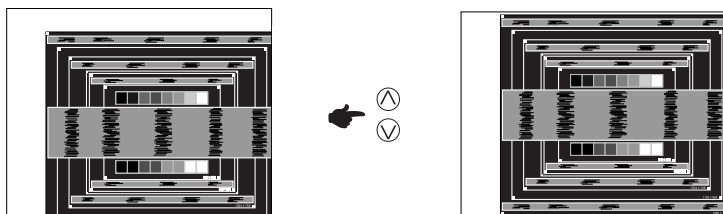

- ⑥ 1) Nastavte H. Pozice tak, že se levá strana obrazu přesune do levého okraje zobrazovací plochy.

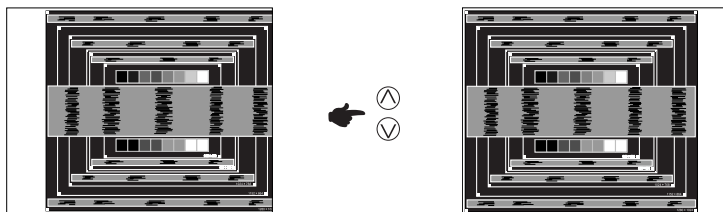

- 2) Natáhněte pravou stranu obrazu na pravý okraj displeje plochy úpravou Čas.

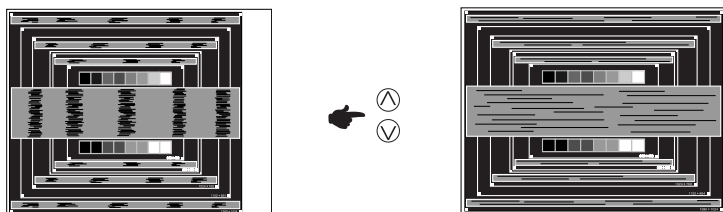

POZNÁMKA

- Když levá strana obrazu se pohybuje od levého okraje zobrazovací plochy při nastavení Čas, upravte kroky 1) a 2).
- Dalším způsobem, jak provést nastavení Čas je opravit svislé vlnovky vzorem zebra.
- Obraz může během úpravy Čas, H. Pozice a V. Pozice, blikat.
- V případě, že rámeček obrazu je větší nebo menší, než je zobrazení plochy po úpravě Čas, zopakujte kroky od bodu ③.

- ⑦ Nastavte Fáze k opravě horizontálních vln, blikání nebo rozmazání ve vzoru zebra.

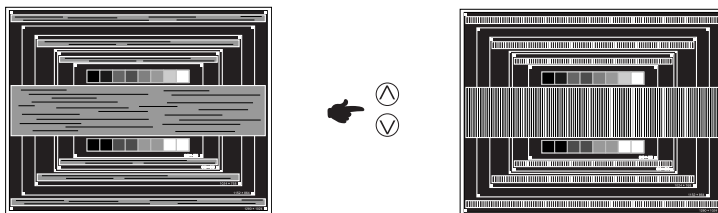

POZNÁMKA

- V případě, že silný záblesk nebo rozostření zůstane na části obrazovky, opakujte kroky ⑥ a ⑦, protože Čas nemusí být správně nastaven.
- Nastavte H. Pozice po úpravě Fáze, jestliže se horizontální poloha pohybuje během nastavování.

- ⑧ Upravte jas a barvu k získání požadovaného obrazu po dokončení úpravy Čas a Fáze.
Vložte zpět svou oblíbenou tapetu.

ŘEŠENÍ PROBLÉMŮ

Pokud monitor nefunguje správně, postupujte podle níže uvedených kroků pro možné řešení problému.

1. Proveďte úpravy popsané v OVLÁDÁNÍ MONITORU, v závislosti na problému, který máte. Pokud monitoru nefunguje obraz, přejděte na 2.
2. Podívejte se na následující body, pokud nemůžete najít příslušnou položku v OVLÁDÁNÍ MONITORU, nebo v případě, že problém přetrvává.
3. Pokud jste se setkali s problémem, který není popsán níže, nebo nemůžete problém opravit, ukončete používání monitoru a obraťte se na svého prodejce nebo iiyama servisní středisko pro další pomoc.

Problém

Kontrola

- ① **Nezobrazí se obraz.**

(Indikátor napájení se nerozsvítí.)

- Napájecí kabel je pevně usazen v patici.
- Spínač napájení je zapnutý.
- AC zásuvka je pod napětím. Prosím, zkontrolujte s jiným zařízením.
- Je-li spořič obrazovky v aktivním režimu, dotkněte se klávesnice nebo myši.

(Indikátor napájení je zelená.)

- Zvyšte kontrast a / nebo jas.
- Počítač je zapnutý.
- Signální kabel je správně připojen.
- Signální načasování počítače je v specifikaci displej.

(Indikátor napájení svítí červená.)

- Pokud je displej v úsporném režimu, dotkněte se klávesnice nebo myši.
- Počítač je zapnutý.
- Signální kabel je správně připojen.
- Signální načasování počítače je v specifikaci displej.

- ② **Obrazovka není synchronizována.**

- Signální kabel je správně připojen.
- Signální načasování počítače je v specifikaci monitoru.
- Video výstup počítače je ve specifikaci monitoru.

- ③ **Pozice obrazu není ve středu.**

- Signální načasování počítače je v specifikaci monitoru.

- ④ **Obrazovka je příliš světlá nebo příliš tmavá.**

- Video výstup počítače je ve specifikaci monitoru.

- ⑤ **Obrazovka se třese.**

- Napájecí napětí je ve specifikaci monitoru.
- Signální načasování počítače je v specifikaci monitoru.

- ⑥ **Žádný zvuk.**

- Audio zařízení (počítač atd.) je zapnuto.
- Audio kabel je správně připojen.
- Hlasitost je nastavena.
- Ticho je Vypnout.
- Audio výstup zařízení je ve specifikaci monitoru.

Problém

Kontrola

- ⑦ Zvuk je příliš hlasitý nebo příliš tichý. Audio výstup zařízení je ve specifikaci monitoru.
- ⑧ Ozývá se podivný zvuk. Audio kabel je správně připojen.

INFORMACE O RECYKLACI

Pro lepší ochranu životního prostředí, prosím, nevyhazujte Váš monitor.
Prosím navštivte naše webové stránky: www.iiyama.com pro recyklaci monitoru.

PŘÍLOHA

Design a technické údaje se mohou změnit bez předchozího upozornění.

SPECIFIKACE : ProLite S3820HSB

Velikost kategorie	38"	
LCD Panel	Technologie panelu	MVA
	Velikost	Úhlopříčka: 37,6" (96,5cm)
	Rozteč bodů	0,1596mm H × 0,4788mm V
	Jas	1000cd/m ² (typický)
	Kontrastní poměr	4000 : 1 (typický)
	Pozorovací úhel	Horizontální: 178 stupňů, Vertikální: 178 stupňů (typický)
	Doba odezvy	8ms (typický)
Barvy displeje	Přibližně 16,7M	
Sync Frequency	Analogový: Horizontální: 30,0-83,0kHz, Vertikální: 55-75Hz Vertikální: Horizontální: 30,0-83,0kHz, Vertikální: 55-75Hz	
Maximální rozlišení	1920 × 540, 1,0 MegaPixelů	
Vstupní konektor	VGA, DVI, HDMI	
Sériový port	RS-232C In	
Plug & Play	VESA DDC2B™	
Vstupní Sync Signál	Samostatná sync: TTL, pozitivní nebo negativní	
Vstupní video signál	Analogový: 0,7Vp-p (Standard), 75Ω, pozitivní Digitální: DVI (Digital Visual Interface standard Rev.1.0) Digitální: HDMI	
Vstupní audio konektor	ø 3.5mm mini jack (Stereo)	
Vstupní audio konektor	0,5Vrms maximální	
Reproduktory	5W×2 (Stereo reproduktory)	
Snímač osvětlení konektor	mini jack	
Maximální velikost obrazovky	919,3mm Š × 258,5mm V / 36,2" Š × 10,2" V	
Napájení	12VDC 5,0A	
AC Adaptér (Příslušenství)	Vstupní: 100-240VAC, 50-60Hz	
Spotřeba energie*	42,5W typicky, Třída energetické účinnosti: B	
Rozměry / Hmotnost netto	962,5 × 305,0 × 54,0mm / 37,9 × 12,0 × 2,1" (Š×V×H) 8,8kg / 19,4lbs	
Provozní prostředí	Provoz:	Teplota 0 až 50°C / 32 až 122°F
		Vlhkost 85% (bez kondenzace)
	Skladování:	Teplota -20 až 60°C / 4 až 140°F
		Vlhkost 85% (bez kondenzace)
Schválení	CB, CE, CU	

POZNÁMKA * Audio zařízení není připojeno.

