

MANUALE UTENTE

ProLite

LCD Monitor

ProLite X4373UHSU

Grazie per aver scelto un prodotto iiyama. Vi raccomandiamo di dedicare alcuni minuti alla lettura di questo manuale prima di installare ed accendere questo prodotto. Mantenete questo manuale in un posto sicuro per futuri utilizzi.

ITALIANO

MARCHIO CE DICHIARAZIONE DI CONFORMITÀ

Questo monitor LCD è conforme ai requisiti della CE/UE Direttiva 2014/30 "Direttiva EMC", 2014/35 "Direttiva Bassa Tensione", 2009/125, "Direttiva ErP" e 2011/65/UE "Direttiva RoHS". Il elettro-sensibilità magnetica è stato scelto ad un livello che consente il funzionamento in aree residenziali, commerciali e industriali locali e piccole imprese, sia all'interno che all'esterno degli edifici. Ogni luogo di funzionamento è caratterizzato dal locale sistema di alimentazione pubblico a bassa tenzione.

IYAMA CORPORATION: Wijkermeerstraat 8, 2131 HA Hoofddorp, The Netherlands

Modello Numero. : PL4373UH



Vi invitiamo a familiarizzare con le norme locali in materia di raccolta differenziata dei prodotti elettrici ed elettronici. È importante seguire queste linee guida ed evitare di smaltire i vecchi prodotti con i normali rifiuti domestici. Uno smaltimento corretto aiuta a prevenire potenziali impatti negativi sull'ambiente e sulla salute umana.

Questo prodotto contiene batterie soggette al Regolamento europeo (UE) 2023/1542, che ne vieta lo smaltimento con i normali rifiuti domestici. Per ulteriori informazioni, visitare la pagina dedicata al riciclaggio all'indirizzo https://iiyama.com/gl_en/support/#recycling



Raccomandiamo di riciclare i prodotti usati. Contattate il vostro rivenditore o un centro assistenza iiyama. Le informazioni relative sono disponibili via internet all'indirizzo: <https://iiyama.com>. Potete accedere direttamente alla web page di diverse nazioni.

- Ci riserviamo il diritto di modificare le specifiche senza preavviso.
- Tutti i marchi registrati presenti in questo manuale sono di proprietà dei loro rispettivi titolari.
- Numero di registrazione Eprel X4373UHSU-B1 A : 1237511

INDICE

PER LA VOSTRA SICUREZZA.....	1
PRECAUZIONI DI SICUREZZA.....	1
NOTA SPECIALI SUL MONITOR LCD.....	3
SERVIZIO CLIENTI.....	3
PULIZIA.....	3
PRIMA DI UTILIZZARE IL MONITOR	4
CARATTERISTICHE	4
CONTROLLARE IL CONTENUTO DELL'IMBALLO.....	4
INSTALLAZIONE.....	5
MONTAGGIO E SMONTAGGIO BASE.....	6
CONTROLLO E CONNESSIONI	7
FUNZIONI DEL TELECOMANDO.....	8
PREPARARE IL TELECOMANDO.....	9
OPERAZIONI BASE.....	10
COLLEGARE IL VOSTRO MONITOR	13
SETTAGGI COMPUTER.....	15
REGOLAZIONE DELL'ANGOLO DI VISUALE.....	15
UTILIZZO DEL MONITOR.....	16
REGOLAZIONE CONTENUTI MENU.....	17
FUNZIONE STANDBY	27
RISOLUZIONE DEI PROBLEMI.....	28
INFORMAZIONI SUL RICICLAGGIO.....	29
APPENDICE.....	30
SPECIFICHE : ProLite X4373UHSU-B1 A.....	30
DIMENSIONI.....	31
FREQUENZE CONFORMI.....	31

PER LA VOSTRA SICUREZZA

PRECAUZIONI DI SICUREZZA

ATTENZIONE

INTERROMPETE L'UTILIZZO DEL MONITOR AL VERIFICARSI DI PROBLEMATICHE

Se notate qualcosa di anormale come ad esempio fumo o rumori anomali, staccate il monitor e contattate immediatamente un rivenditore iiyama o un centro assistenza. Ulteriori utilizzi potrebbero essere pericolosi e causa di incendio o scosse elettriche.

NON RIMUOVERE MAI L'INVOLUCRO

Circuiti ad alto voltaggio sono all'interno del monitor. Rimuovere l'involucro potrebbe esporvi a pericoli.

NON INSERITE ALCUN OGGETTO ALL'INTERNO DEL MONITOR

Non inserite alcun oggetto e nessun liquido all'interno del monitor. staccate il monitor e contattate immediatamente un rivenditore iiyama o un centro assistenza. Ulteriori utilizzi potrebbero essere pericolosi e causa di incendio o scosse elettriche.

INSTALLATE IL MONITOR SU UNA SUPERFICIE PIATTA E STABILE

In caso di caduta accidentale il monitor potrebbe causare dei danni.

NON UTILIZZATE IL MONITOR IN PRESENZA DI LIQUIDI

Non utilizzare il monitor in presenza di liquidi che potrebbero causare incendi o scosse elettriche.

UTILIZZATE IL MONITOR CON LA SUA SPECIFICA FONTE DI ALIMENTAZIONE

Assicuratevi di utilizzare il monitor con il suo specifico alimentatore. L'uso di un voltaggio incorretto causerà malfunzionamenti e potrebbe causare incendi o scosse elettriche.

PROTEGGETE I CAVI

Non tirate o storcete alcun cavo collegato al monitor. Non posizionate il monitor e alcun peso sui cavi. I cavi se danneggiati potrebbero causare incendi o scosse elettriche.

CONDIZIONI METEOROLOGICHE AVVERSE

E' consigliabile non utilizzare il monitor durante forti temporali. Continui sbalzi di alimentazione potrebbero causare malfunzionamenti. E' inoltre consigliato di non toccare la presa elettrica durante tali circostanze.

PRECAUZIONI

INSTALLAZIONE

Non installare il monitor in ambienti con forti sbalzi di temperatura oppure in presenza di forte umidità, polvere o fumo. Questo potrebbe causare danni. Evitate di esporre il monitor ai raggi diretti del sole.

NON POSIZIONARE IL MONITOR IN POSIZIONI AZZARDATE

Il monitor potrebbe cadere se non correttamente posizionato. Assicuratevi di non posizionare alcun oggetto pesante sul monitor e che tutti i cavi siano correttamente posizionati.

MANTENETE UNA BUONA VENTILAZIONE

Prese d'aria sono predisposte per prevenire il surriscaldamento. Coprire tali prese potrebbe causare un danno. Per consentire una adeguata circolazione d'aria posizionate il monitor ad almeno 10cm dal muro. Non rimuovete la base del monitor. Quando si rimuove il supporto di inclinazione, le fessure di ventilazione sul lato posteriore del monitor possono essere ostruite. Questo può surriscaldare il monitor e può causare incendi o danni. Assicuratevi di consentire una ventilazione sufficiente quando si rimuove il supporto di inclinazione.

SCONNETTERE I CAVI QUANDO MUOVETE IL MONITOR

Quando muovete il monitor spegnete il pulsante di avvio, sconnettete l'alimentazione ed i cavi di segnale. Il non rispetto di tali precauzioni potrebbe causare danni.

STACCARE IL MONITOR

Se il monitor viene lasciato inutilizzato per un lungo periodo è consigliabile staccare i cavi per evitare possibili danni.

IMPUGNATE LA PRESA QUANDO STACCATE I CAVI

I cavi di alimentazione e di segnale devono sempre essere staccati dalla propria presa e non dal cavo stesso.

NON TOCCATE LE PRESE CON LE MANI BAGNATE

Staccare o inserire un cavo con le mani bagnate può causare una scossa elettrica.

QUANDO INSTALLATE IL MONITOR SUL PC

Assicuratevi che il PC sia robusto abbastanza per sostenere il peso del monitor.

ATTENZIONE ALLE MANI E ALLE DITA !

Una particolare attenzione è richiesta per non schiacciare le dita o le mani quando si modifica l'angolo di inclinazione del monitor.

OSSERVAZIONE 24/7

Questo prodotto non è specificamente progettato per un utilizzo 24 su 7 in tutti gli ambienti.

PER UTENTI SINGOLI

Questo prodotto è destinato principalmente alla visualizzazione ravvicinata da parte di un singolo utente.

ALTRO

RACCOMANDAZIONI ERGONOMICHE

Per evitare affaticamento alla vista non utilizzare il monitor in presenza di uno sfondo luminoso oppure in un ambiente buio. Per un ottimo confort il monitor dovrebbe rimanere appena sotto il vostro centro occhi e circa 40-60 lontano dagli occhi. Sono raccomandati 10 minuti di pausa ogni ora per evitare problemi alla vista.

NOTA SPECIALI SUL MONITOR LCD

I seguenti casi sono da ritenersi normali e non indicano una problematica al monitor LCD.

NOTA

- Quando accendete il monitor l'immagine potrebbe non corrispondere all'area visiva a causa del computer in uso. In questo caso regolate la corretta posizione d'immagine.
- Si può riscontrare una luminosità irregolare a seconda del motivo dell'immagine in uso.
- Grazie alla natura dell'LCD una retroimmagine della schermata precedente può rimanere impressa quando l'immagine è visualizzata per molto tempo. In questo caso un ripristino avviene modificando l'immagine o scollegando l'alimentazione per alcune ore.

SERVIZIO CLIENTI

NOTA

- Se dovete restituire l'unità per assistenza e l'imballo originale risulta essere manomesso o mancante, contattate il Vs. Rivenditore o il centro assistenza iiyama.

PULIZIA

ATTENZIONE

- Se rovesciate del liquido sul monitor durante la pulizia staccate immediatamente l'alimentazione e contattate il Vs. Rivenditore o il centro assistenza iiyama.

PRECAUZIONI

- Per ragioni di sicurezza spegnete il monitor e staccate l'alimentazione prima di pulire.

NOTA

- Non graffiare lo schermo con oggetti rigidi ed abrasivi.
- Non usare mai uno dei seguenti solventi. Questi potrebbero causare danni all'involucro ed allo schermo:

Solventi	Spray-tipo più pulito	Benzina
Paste abrasive	Cera	Solventi acidi o alcalini
- L'involucro a contatto per lungo tempo con elementi di plastica o gomma potrebbe degenerarsi o perdere la sua colorazione.

INVOLUCRO Pulire con un panno umido di un detergente non aggressivo quindi asciugare con un panno asciutto.

SCHERMO LCD E' raccomandabile effettuare una pulizia periodica con un panno morbido asciutto. Non usare carta perchè potrebbe danneggiare lo schermo LCD.

PRIMA DI UTILIZZARE IL MONITOR

CARATTERISTICHE

- ◆ Supporta risoluzioni fino a 3840 × 2160
- ◆ Alto Contrasto 4000:1 (Tipico), Disponibile funzione Adv.Contrast / Luminosità 400cd/m² (Tipico) / Tempo Risposta 3ms (Grigio a grigio)
- ◆ Senza sfarfallio
- ◆ Riduttore luce Blu
- ◆ Smussamento dei caratteri digitali
- ◆ 2 × 7W Altoparlanti Stereo
- ◆ Funzione standby
- ◆ Conforme allo VESA Mounting Standard (200mm×100mm)
- ◆ Foro per blocco di sicurezza

CONTROLLARE IL CONTENUTO DELL'IMBALLO

I seguenti accessori sono inclusi nell'imballo. Controllate che siano tutti presenti. Se qualcosa risulta mancante o danneggiato contattate per favore il Vs. Rivenditore o il centro assistenza iiyama.

- | | | |
|---------------------------|----------------------------------|--------------------|
| ■ Cavo di alimentazione * | ■ Cavo HDMI | ■ Cavo DisplayPort |
| ■ Cavo USB | ■ Telecomando | ■ Batterie (2Pz) |
| ■ Gancio per le cuffie | ■ Base del supporto con una vite | ■ Safety Guide |
| ■ Quick Start Guide | | |

PRECAUZIONI

* La garanzia non risponde per problemi causati dall'utilizzo di un cavo non fornito dal produttore. Deve essere usato un cavo di alimentazione maggiore p uguale a H05VVf, 3G, 0,75mm².

INSTALLAZIONE

PRECAUZIONI

- Prima di installare verificate che il muro, il soffitto o braccio del desktop sia sufficientemente robusto per sostenere il peso del monitor e delle staffe di fissaggio.

< MONTAGGIO A MURO >

PRECAUZIONI

- Quando si utilizza il montaggio a parete, verificare gli spessori della fase di montaggio. Serrare le viti M4 (4 pz) verificando la lunghezza "L" di 10mm per fissare il monitor. Una vite più lunga può provocare scosse elettriche o danni per il rischio di venire a contatto con parti elettriche all'interno del monitor.

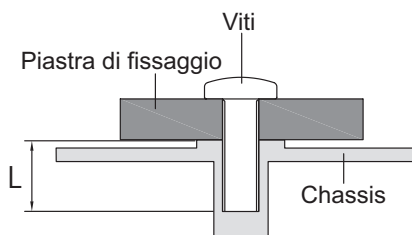

< ROTAZIONE DELLO SCHERMO >

Disegnato per essere compatibile in uso orizzontale.

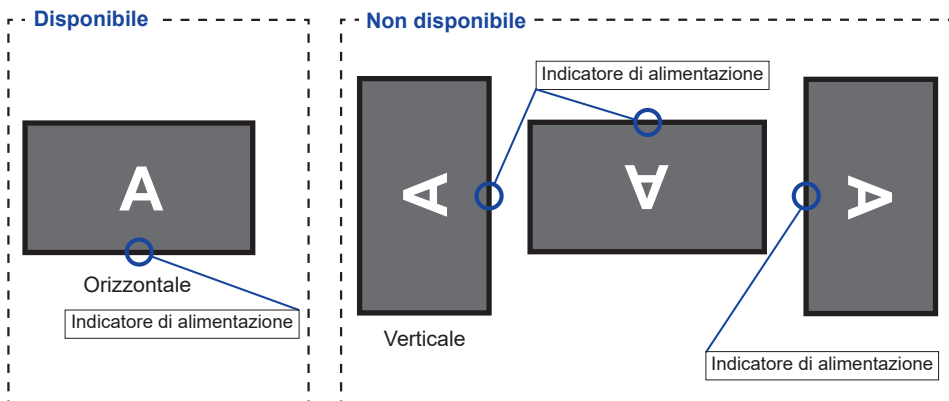

MONTAGGIO E SMONTAGGIO BASE

PRECAUZIONI

- Mettere il monitor su una superficie stabile. Il monitor può causare lesioni o danni se cade.
- Non far subire forti impatti al monitor. Può causare danni.
- Scollegare il monitor prima della rimozione o installazione per evitare scosse elettriche o danni.

<Installazione>

- ① Mettere un pezzo di panno morbido sul tavolo per evitare che il monitor si graffi. Posizionare il monitor su un tavolo con la parte anteriore rivolta verso il basso.
- ② Installare la Base del supporto come indicato nella figura sopra.
- ③ Stringere la 'vite a serraggio' per fissare la Base del supporto al monitor.

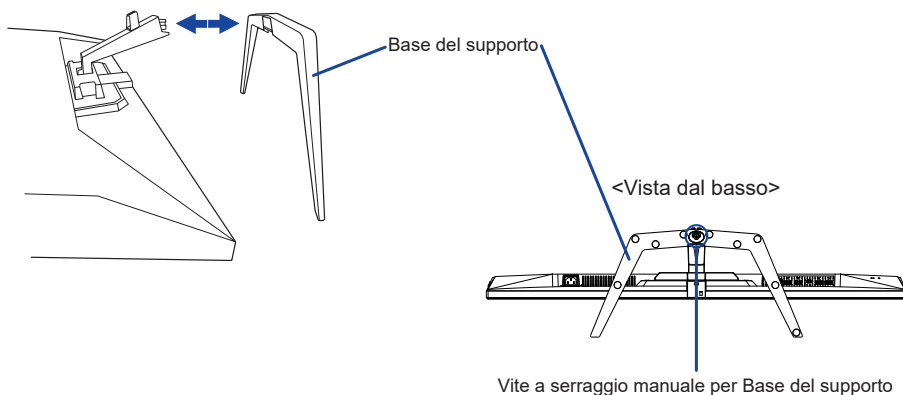

<Rimozione>

- ① Mettere un pezzo di panno morbido sul tavolo per evitare che il monitor si graffi. Posizionare il monitor su un tavolo con la parte anteriore rivolta verso il basso.
- ② Allentare la 'vite a serraggio' per rimuovere la Base del supporto dal monitor.

CONTROLLO E CONNESSIONI

<Fronte>

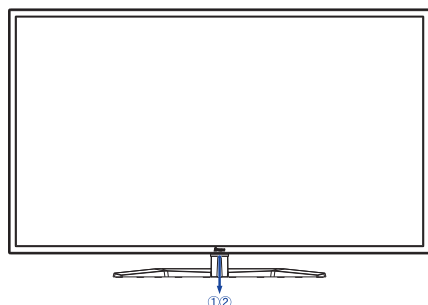

<Indietro>

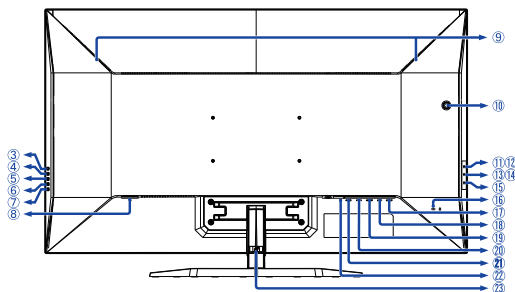

- ① Indicatore di alimentazione
NOTA Blu: Funzionamento normale
Arancio: Modalità standby
- ② Sensore controllo remoto
- ③ Pulsante selezione del segnale (INPUT)
- ④ Pulsante + (+)
- ⑤ Pulsante - (-)
- ⑥ Pulsante Menu (MENU)
- ⑦ Pulsante accensione (⏻)
- ⑧ Connettore CA (~ : Corrente alternata)
- ⑨ Altoparlanti
- ⑩ Gancio per le cuffie *
- ⑪ Connettore USB Downstream
(⚡ USB2,0: 5V, 500mA)
- ⑫ Connettore USB Downstream
(⚡ USB2,0: 5V, 500mA)
- ⑬ Connettore USB Downstream
(⚡ USB3,2 Gen 1: 5Gbps, 5V, 900mA) **Blu**
- ⑭ Connettore USB Downstream
(⚡ USB3,2 Gen 1: 5Gbps, 5V, 1,5A) **Giallo**
- ⑮ Connettore USB Upstream (⚡)
- ⑯ Foro per blocco di sicurezza

NOTA È possibile fissare una serratura di sicurezza e per evitare che il monitor venga rimosso senza la vostra autorizzazione.

- ⑰ Connettore di uscita DisplayPort (DP OUT)
- ⑱ Connettore di ingresso DisplayPort (DP IN)
- ⑲ Connettore Mini DisplayPort (MINI DP)
- ⑳ Connettore HDMI (HDMI1)
- ㉑ Connettore HDMI (HDMI2)
- ㉒ Connettore cuffie (🎧)
- ㉓ Supporto cavo

* Se desiderato, installare il gancio per appendere le cuffie.

NOTA Il corretto funzionamento dei dispositivi esterni collegati, diversi dalle cuffie, non è garantito.

FUNZIONI DEL TELECOMANDO

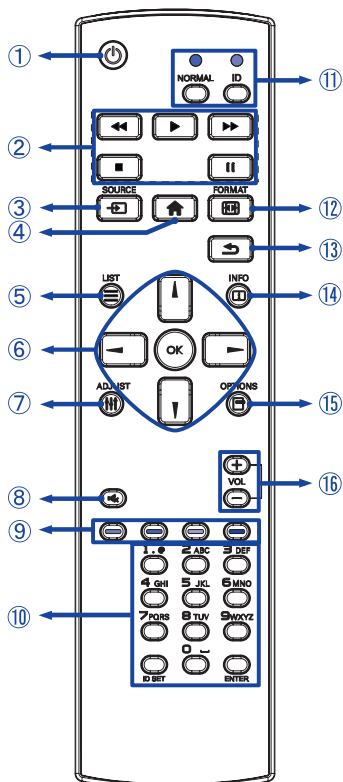

①		Accendere e spegnere il display.
②		Non disponibile in questo modello.
③		Selezionare la sorgente. Premere i pulsanti ◀ o ▶ per selezionare da DP, Mini DP, HDMI1 o HDMI2. Premere [OK] per confermare ed uscire.
④		Aprire il menù sullo schermo.
⑤		Non disponibile in questo modello.
⑥		Navigate tra i sub menù e i settaggi. ▲ : Pulsante Su ▼ : Pulsante Giù ◀ : Pulsante sinistro ▶ : Pulsante destro OK
⑦		Non disponibile in questo modello.
⑧		Accendere o spegnere la funzione Mute quando il Menu non è visualizzato.
⑨		Non disponibile in questo modello.
⑩		Non disponibile in questo modello.
⑪		Non disponibile in questo modello.
⑫		Apri Regolazione modo Video.
⑬		Ritornare al menù precedente o chiudere il menù OSD.
⑭		Fornisce informazioni sulla risoluzione.
⑮		Non disponibile in questo modello.
⑯		+ : Aumentare volume. - : Diminuire volume.

PREPARARE IL TELECOMANDO

Per usare il telecomando inserire le 2 batterie.

PRECAUZIONI

Non usare batterie diversamente specificate da questo manuale per il telecomando. Non inserire batterie usate e nuove contemporaneamente. Assicuratevi dell'inserimento corretto delle batterie negli appositi alloggiamenti. Rimuovere immediatamente le batterie scariche per evitare una fuoriuscita del liquido nel vano batterie. Batterie rovinate o la fuoriuscita di elettroliti possono causare macchie o danneggiamenti.

- 1 Premere e tirare il coperchio vano batterie per aprire.

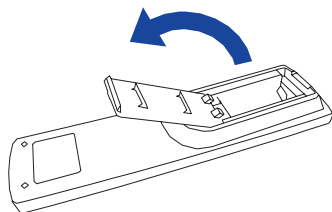

- 2 Inserire due batterie AAA a seconda dell'indicazione + e - (come indicato nel telecomando).

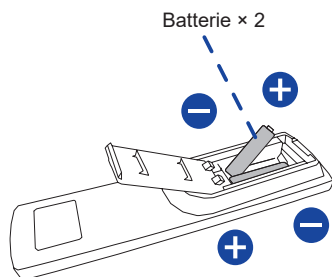

- 3 Chuidere il coperchio vano batterie.

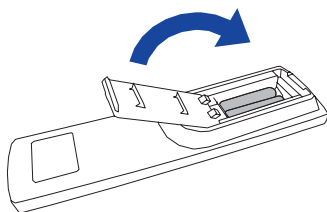



NOTA

- Fare riferimento alle istruzioni di cui sopra quando si estraiono le batterie.
- Sostituire le batterie quando il telecomando non funziona stando vicino al monitor. Usare batterie AAA. Rischio di esplosione se la batteria viene sostituita con un tipo non corretto.
- Utilizzare il telecomando puntandolo in direzione del sensore sul monitor.
- Telecomandi di altri produttori non funzionano con questo monitor. Usare solo il telecomando fornito.
- Le batterie usate devono essere smaltite secondo le norme locali vigenti.
- Le batterie non devono essere esposte ad eccessivo calore come sole, fuoco o simili.
- Rimuovere le batterie se non si intende di utilizzare il telecomando per un lungo periodo.

OPERAZIONI BASE

■ Accendere il monitor

Il monitor è acceso e l'indicatore luminoso diventa Blu quando premete il Pulsante  sul telecomando o sul monitor.

Il monitor è spento e l'indicatore luminoso diventa Arancio quando premete il Pulsante  sul telecomando o sul monitor. Premere ancora per accendere il monitor.

[Telecomando]

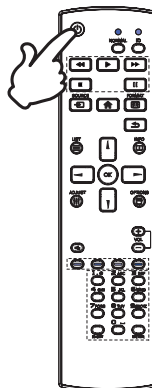



NOTA

Anche quando usate la modalità standby o spegnete il monitor, il monitor consumerà una piccola quantità di elettricità. Sconnetete il cavo di alimentazione quando il monitor non è in uso o durante la notte per evitare consumi non necessari.

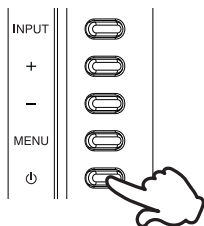
[Monitor]



■ Mostrare il menu di settaggi

La pagina appare sullo schermo quando premete il Pulsante  sul telecomando o Pulsante MENU sul monitor. La pagina sparisce quando premete il Pulsante  /  sul telecomando o Pulsante INPUT sul monitor.

[Telecomando]

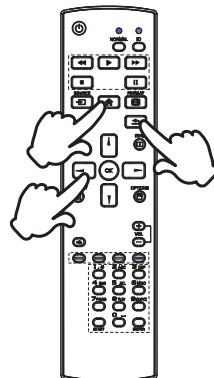

[Monitor]

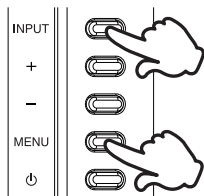

■ Muovere il cursore verticalmente

Selezionare i settaggi premendo i Pulsanti ▲ / ▼ sul telecomando o Pulsanti + / - sul monitor mentre la pagina Menu è mostrata sullo schermo.

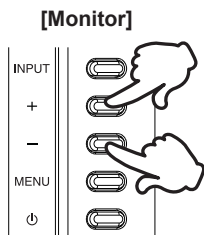

[Telecomando]

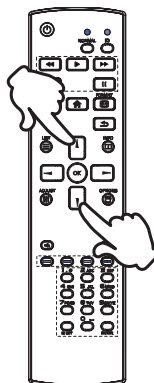

■ Muovere il cursore orizzontalmente

Menu o settaggi o fate la regolazione premendo i Pulsanti ◀ / ▶ sul telecomando o Pulsanti + / - sul monitor mentre la pagina Menu è mostrata sullo schermo.

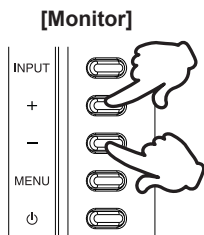

[Telecomando]

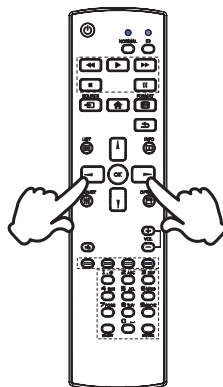

■ Regolare il volume del suono

Premere i Pulsanti VOL+ / VOL- sul telecomando o Pulsanti + / - sul monitor per regolare il volume del suono mentre la pagina Menu non è mostrata sullo schermo.

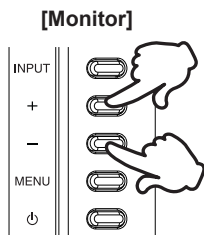

[Telecomando]

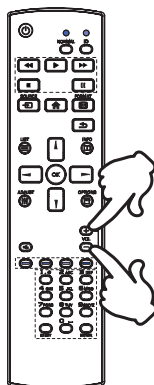

■ Cambiare i segnali di ingresso

Premere il Pulsante  SOURCE sul telecomando o Pulsante INPUT sul monitor quando il Menu non viene visualizzato, esso mostra Menu.

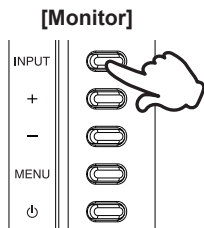

[Telecomando]

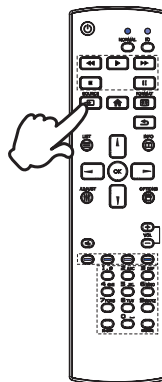

COLLEGARE IL VOSTRO MONITOR

- ① Assicuratevi che sia il computer che il monitor siano spenti.
- ② Connettere il computer al monitor con apposito cavo di segnale video.
- ③ Connettere prima il cavo di alimentazione al monitor e poi all'alimentatore.
- ④ Accendere il monitor e il computer.

NOTA

- Si prega di confermare che il sistema di distribuzione nell'installazione dell'edificio deve fornire l'interruttore automatico da 120/240V, 20A (massimo).
- Il cavo segnale video usato per connettere il monitor al computer può variare a seconda del computer usato. Una connessione errata può causare seri problemi ad entrambi gli apparecchi. Il cavo fornito con il monitor si riferisce ad una connessione standard. Se è richiesta una connessione speciale contattate il Vs. rivenditore o iiyama.
- Apparecchiature di classe I tipo A devono essere alla terra.
- La presa deve essere posizionata vicino all'apparecchio e deve essere facilmente accessibile.
- Un'eccessiva pressione sonora nelle cuffie può causare danni all'udito.

[Esempio di connessione]

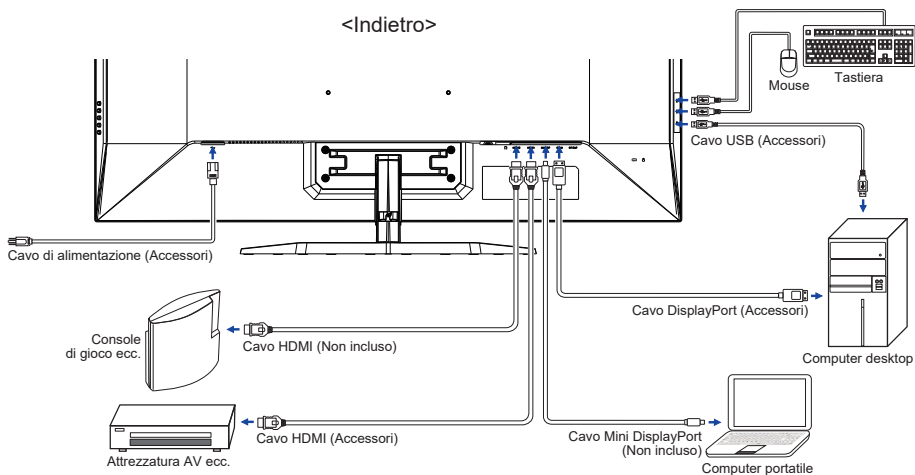

[Riguardo la connessione a catena]

■ Connessione video digitale

DisplayPort

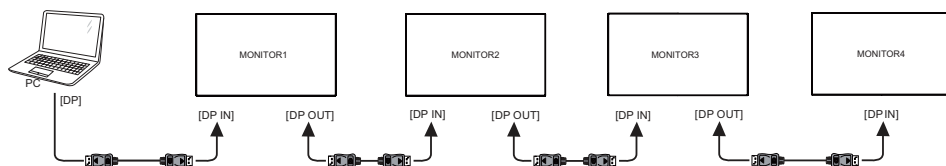

NOTA Alcune schede video o schede grafiche, non supportano il DisplayPort multi display (DisplayPort MST).

Assicurarsi che il Vostro sistema supporti il DisplayPort MST.

<Modalita' display clonato>

- 1 Collegare il computer al primo monitor con il cavo DisplayPort.
- 2 Collegare il primo monitor al secondo monitor con il cavo DisplayPort. (E' possibile collegare un totale di quattro monitor)
- 3 Accendere i monitor e il computer.

<Modalita' display esteso>

- 1 Collegare il computer al primo monitor con il cavo DisplayPort.
- 2 Collegare il primo monitor al secondo monitor con il cavo DisplayPort. (E' possibile collegare un totale di quattro monitor)
- 3 Accendere i monitor e il computer.
- 4 Aprire il menu OSD e cambiare "DP Daisy Chain" in "Ext." su tutti i monitor.

NOTA Condizioni di connessione

Risoluzione / Frequenza di aggiornamento	Numero massimo schermo
1920 × 1080 60Hz / 1920 × 1200 60Hz	4
3840 × 2160 30Hz	2
3840 × 2160 60Hz	1

SETTAGGI COMPUTER

- Segnali di frequenza
Cambiare le frequenze desiderate come da pagina 31: FREQUENZE CONFORMI.

REGOLAZIONE DELL'ANGOLO DI VISUALE

- Per una visualizzazione ottimale si consiglia di esaminare l'intera superficie del monitor.
- Mantenere il supporto in modo che il monitor non cada quando si modifica l'angolo del monitor.
- È possibile regolare l'angolo fino a 10° verso l'alto, 2° verso il basso.

NOTA

- Non toccare lo schermo LCD quando si modifica l'angolo. Si possono causare danni o rompere il display a cristalli liquidi.
- Particolare attenzione è richiesta per non schiacciare le dita o le mani quando si modifica l'angolo di inclinazione.

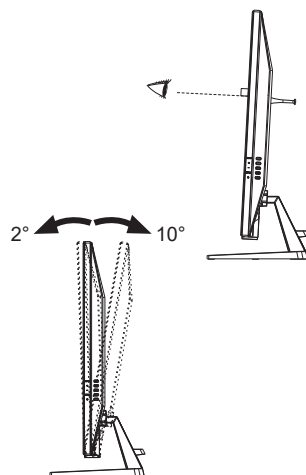

UTILIZZO DEL MONITOR

Per un'immagine ottimale il tuo monitor iiyama è stato presettato dal fabbricante con le opzioni mostrate a pag. 31. Potete regolare l'immagine seguendo le operazioni mostrate di seguito.

- 1 **Premete il Pulsante  sul telecomando o Pulsante MENU sul monitor per avviare la funzione OSD. Ci sono ulteriori sotto Menu attivabili tramite i Pulsanti \leftarrow / \rightarrow sul telecomando o Pulsanti + / - sul monitor.**



- 2 **Selezionare il sotto Menu che volete operare. Premere il Pulsante OK sul telecomando o Pulsante MENU sul monitor per aprire la pagina. Quindi usare i Pulsanti \uparrow / \downarrow sul telecomando o Pulsanti + / - sul monitor per selezionare.**
- 3 **Premere nuovamente il Pulsante OK sul telecomando o Pulsante MENU sul monitor. Usate i Pulsanti \leftarrow / \rightarrow sul telecomando o Pulsanti + / - sul monitor per le appropriate regolazioni e settaggi.**
- 4 **Premere il Pulsante OK sul telecomando o Pulsante MENU sul monitor e premere il Pulsante \leftarrow / \rightarrow sul telecomando o Pulsante INPUT sul monitor per abbandonare il menù. I settaggi effettuati verranno automaticamente salvati.**



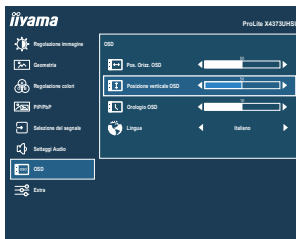

Per esempio, per settare il posizionamento in verticale dell'OSD, selezionare Menù dallo OSD. Premere il Pulsante OK sul telecomando o Pulsante MENU sul monitor quindi selezionare "Posizione verticale OSD" tramite i Pulsanti \uparrow / \downarrow sul telecomando o Pulsanti + / - sul monitor. Premere nuovamente il Pulsante OK sul telecomando o Pulsante MENU sul monitor. Quindi, utilizzare il Pulsanti \leftarrow / \rightarrow sul telecomando o Pulsanti + / - sul monitor per modificare la posizione verticale dell'OSD. Il posizionamento in verticale dell'OSD si modificherà durante l'operazione.

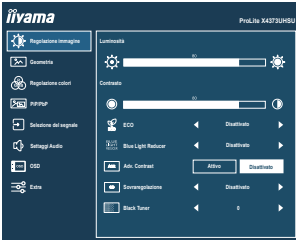

Premere il Pulsante OK sul telecomando o Pulsante MENU sul monitor e Una volta premuto il Pulsante \leftarrow / \rightarrow sul telecomando o Pulsante INPUT sul monitor tutte le modifiche verranno salvate.

- NOTA**
- Quando le operazioni vengono interrotte durante la regolazione, il menu OSD scompare quando il periodo di tempo impostato per il Orologio OSD viene superato. Inoltre, il Pulsante \leftarrow / \rightarrow sul telecomando o Pulsante INPUT sul monitor può essere usato per il ritorno al menu precedente e disattivare la modalità On Screen Display.
 - Tutte le modifiche vengono salvate automaticamente quando si abbandona il menù OSD. Evitare di sconnettere l'alimentazione durante l'uso del Menù.

REGOLAZIONE CONTENUTI MENU

Regolazioni		Problemi / Opzioni	Pulsanti da premere
 Regolazione immagine Picture Adjust			
Luminosità ^{*1,2} Brightness		Troppo scuro Troppo chiaro	
Contrasto ^{*2} Contrast		Troppo debole Troppo intenso	
ECO ^{*2} Eco	Diretto	Disattiva	Normale
		Mode1	Luminosità di retroilluminazione ridotta.
		Mode2	Luminosità di retroilluminazione ridotta più di 1.
		Mode3	Luminosità di retroilluminazione ridotta più di 2.
Blue Light Reducer ^{*2} Blue Light Reducer	Diretto	Disattiva	Normale
		Mode1	Luce Blu ridotta.
		Mode2	Luce Blu ridotta più che Mode1.
		Mode3	Luce Blu ridotta più che Mode2.
Adv. Contrast ^{*2} Adv. Contrast		Attivo	Maggiore rapporto di contrasto
		Disattiva	Rapporto di contrasto
NOTA Adv. Contrast regola la luminosità contrasto secondo l'immagine e migliorare il rapporto di contrasto durante la riproduzione.			
Sovraregolazione ^{*3} Overdrive		Disattiva / 1 / 2 / 3 / 4 / 5 Migliorerà il tempo di risposta del livello di grigio del pannello LCD. Un livello superiore si traduce in un tempo di risposta più veloce.	
Black Tuner ^{*2} Black Tuner		Da -5 a +5 È possibile regolare i toni scuri.	

*1 Regolare la Luminosità quando state usando il monitor in una stanza scura e ritenete lo schermo troppo luminoso.

*2 Gli elementi regolabili / impostabili dipendono dall'elemento attivato. Vedere la pagina 26 "Matrice di correlazione funzioni" per ulteriori dettagli.

*3 Quando Sovraregolazione è attivato, possono essere causati alcuni accenni di ritenzione di immagine.

Diretto

È possibile saltare le voci di menu e visualizzare direttamente una schermata di impostazione delle opzioni utilizzando la seguente operazione di pulsante.

- ECO: Premere il Pulsante ◀ sul telecomando o Pulsante – sul monitor quando il Menu non viene visualizzato.
- Blue Light Reducer: Tenere premuto il Pulsante – sul monitor per 3 secondi quando il menu non è visualizzato.



Geometria Image Settings

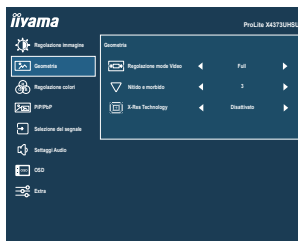

Regolazioni	Problemi / Opzioni		Pulsanti da premere
Regolazione Mode Video * Video Mode Adjust	Full	Espansione display	
	Aspect	Espansione aspetto display	
	Dot by Dot	Visualizzare l'immagine punto per punto	
Nitido e morbido Sharp and Soft	1 2 3 4 5 6	<p>È possibile modificare la qualità dell'immagine da 1 a 6 (nitido a tenue). Premere il Pulsante ► / + per modificare la qualità dell'immagine in ordine numerico. Premere il Pulsante ◀ / – per modificare la qualità dell'immagine in senso inverso ordine numerico.</p>	
X-Res Technology X-Res Technology	Disattivato	Normale	
	Leggero	Migliorare i bordi dell'immagine.	
	Medio	Migliorare i bordi dell'immagine più che l'opzione leggero.	
	Forte	Migliorare i bordi dell'immagine più che l'opzione medio.	

* È in grado di visualizzare al centro dello schermo il formato 4:3, 5:4 o 16:10 quando l'ingresso risoluzione video è 4:3, 5:4 o 16:10.



Regolazione colori * Color Settings

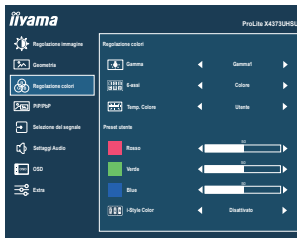

Regolazioni	Problemi / Opzioni		Pulsanti da premere
Gamma * Gamma	Gamma1	Normale	
	Gamma2	Scuro	
	Gamma3	Contrasto elevato	
6-assi 6-Axis	Colore	Rosso	Troppo debole + Troppo forte -
		Giallo	
		Verde	
		Ciano	
		Blu	
	Magenta		
	Saturazione	Rosso	Troppo debole + Troppo forte -
		Giallo	
		Verde	
		Ciano	
Blu			
Magenta			
Temp. Colore Color Temp.	Utente	Rosso	Troppo debole + Troppo forte -
		Verde	
		Blu	
	Caldo	Colore caldo	
	Normale	Colore normale	
Freddo	Colore freddo		
sRGB	sRGB		
i-Style Color * i-Style Color	Disattiva	i-Style Color è spento.	
	Standard	Per configurazione generale e settaggi monitor di base.	
	Texto	Per la modifica del testo e la visualizzazione in un ambiente di elaborazione testi.	
	Internet	Per ambiente Internet	
	Giochi	Per ambiente di gioco PC.	
	Film	Per filmati.	
	Sport	Per ambiente Sport.	

NOTA

- sRGB è uno standard internazionale che definisce ed unifica la differenza di aspetto di colore tra i dispositivi.
- Non è possibile regolare la Luminosità, Contrasto, ECO, Blue Light Reducer, Adv. Contrast, Black Tuner, Gamma, 6-assi e i-Style Color durante modalità sRGB perché le impostazioni sono bloccate.

* Gli elementi regolabili / impostabili dipendono dall'elemento attivato. Vedere la pagina 26 "Matrice di correlazione funzioni" per ulteriori dettagli.



PiP/PbP *1 PiP/PbP

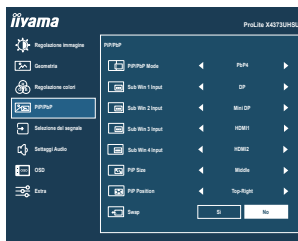

Regolazioni	Problemi / Opzioni	
PiP/PbP Mode *2 PiP/PbP Mode	Disattiva	PiP/PbP è spento.
	PIP	Mostra il sotto schermo nello schermo principale.
	PbP LR	Divide le immagini in destra/sinistra
	PbP TB	Divide le immagini in Su/Giù
	PbP 4	Divide le immagini in quattro
Sub Win 1/2/3/4 Input Sub Win 1/2/3/4 Input	DP	Seleziona ingresso DP.
	Mini DP	Seleziona ingresso Mini DP.
	HDMI1	Seleziona ingresso HDMI1.
	HDMI2	Seleziona ingresso HDMI2.
PiP Size PiP Size	Middle	Dimensione normale
	Large	Incrementa le dimensioni della schermata secondaria.
	Small	Riduce le dimensioni della schermata secondaria.
PiP Position PiP Position	Top-Right	Sposta la schermata secondaria all'angolo superiore destro.
	Top-Left	Sposta la schermata secondaria all'angolo superiore sinistro.
	Bottom-Right	Sposta la schermata secondaria all'angolo inferiore destro.
	Bottom-Left	Sposta la schermata secondaria all'angolo inferiore sinistro.
Swap Swap	Si	Sostituisce la principale schermata secondaria quando la modalità PiP è attiva.
	No	Tornare al Menu.

*1 PiP = Picture In Picture

Con questa funzione si possono visualizzare due differenti immagini

PbP = Picture By Picture

Con questa funzione si possono visualizzare massimo quattro differenti immagini

*2 Adv. Contrast, Sovraregolazione, Black Tuner, Regolazione Mode Video, i-Style Color, HDR, HDMI Range e DP Daisy Chain sono disattivate quando PiP/PbP Mode viene On.



Selezione del segnale Signal Select

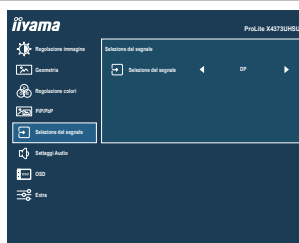

Regolazioni		Problemi / Opzioni	
Selezione del segnale Signal Select	Diretto	DP	Seleziona ingresso DP.
		Mini DP	Seleziona ingresso Mini DP.
		HDMI1	Seleziona ingresso HDMI1.
		HDMI2	Seleziona ingresso HDMI2.
		Auto	Selezionare il segnale in ingresso automaticamente.
<p>NOTA Auto sarà automaticamente selezionata quando appena una sorgente di ingresso è disponibile. Se ci sono più sorgenti di ingresso disponibili e selezionate una di queste, la modalità Auto non sarà disponibile. Se sono connesse sorgenti di ingresso multiple, il monitor potrebbe non riconoscere l'ultima in uso al momento dello spegnimento. E' possibile solo quando selezionate una sorgente specifica.</p>			

Diretto

È possibile saltare le voci di menu e visualizzare direttamente una schermata di impostazione delle opzioni utilizzando la seguente operazione di pulsante.

- Selezione del segnale: Premere il Pulsante  SOURCE sul telecomando o Pulsante INPUT sul monitor quando il Menu non viene visualizzato, esso mostra Menu.





Settaggi Audio Audio Settings

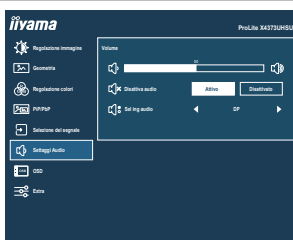

Regolazioni	Problemi / Opzioni		Pulsanti da premere
Volume Volume	Tropo tenue Tropo forte		
Disattiva audio Mute	Attivo	Spegnere l'audio temporaneamente.	
	Disattiva	Ritornare al volume al livello precedente.	
Sel ing audio * Audio Input	DP	Seleziona ingresso DP.	
	Mini DP	Seleziona ingresso Mini DP.	
	HDMI1	Seleziona ingresso HDMI1.	
	HDMI2	Seleziona ingresso HDMI2.	

* La selezione "Sel ing audio" è disponibile solo quando è attivata la PiP/PbP Mode.

Diretto

È possibile saltare le voci di menu e visualizzare direttamente una scala di regolazione utilizzando la seguente operazione di pulsante.

- Volume: Premere il Pulsante ► sul telecomando o Pulsante + sul monitor quando il Menu non viene visualizzato.

OSD OSD Settings

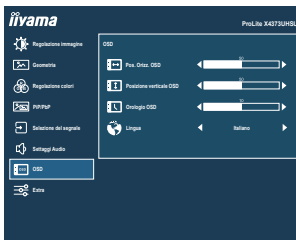

Regolazioni	Problemi / Opzioni	Pulsanti da premere
Pos. Orizz. OSD OSD Horizontal Position	OSD troppo a sinistra OSD troppo a destra	+ -
Posizione verticale OSD OSD Vertical Position	OSD troppo basso OSD troppo alto	+ -
Orologio OSD OSD Time	Puoi settare il display OSD per una durata compresa tra i 5 e i 60 secondi.	+ -
Lingua Language	English Deutsch Español Français Italiano	Inglese Tedesco Spagnolo Francese Italiano
	日本語 Nederlands Polski Português Русский	Giapponese Olandese Polacco Portoghese Russo

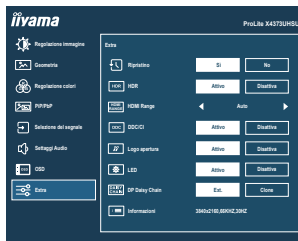

Regolazioni	Problemi / Opzioni	
Ripristino Reset	Sì	Preimpostato in fabbrica ripristino dei dati.
	No	Tornare al Menu.
HDR HDR	Attivo	Per segnale HDR (High Dynamic Range)
	Disattiva	Per segnale normale
HDMI Range HDMI Range	Full Range	Per scala colori full-range.
	Limited Range	Per scala colori limitata.
	Auto	Selezionare il HDMI Range automaticamente.
DDC/CI DDC/CI	Attivo	DDC/CI è acceso.
	Disattiva	DDC/CI è spento.
Logo apertura Opening Logo	Attivo	iiyama logo mostrato quando il monitor è acceso.
	Disattiva	iiyama logo non mostrato quando il monitor è acceso.
LED LED	Attivo	L'indicatore di alimentazione è acceso.
	Disattiva	L'indicatore di alimentazione è spento.
NOTA Disattivare l'LED quando si è infastiditi dalla luce.		
DP Daisy Chain * DP Daisy Chain	Ext.	Estendi lo schermo.
	Clone	Visualizza la stessa schermata.
Informazioni Information	Visualizza le informazioni riguardanti il segnale di ingresso proveniente dalla scheda grafica del computer. NOTA Vedere la scheda grafica guida utente per ulteriori informazioni sulla modifica della risoluzione e refresh.	

* Vedi pagina 14 per "Riguardo la connessione a catena".

■ Matrice di correlazione funzioni

Elemento di selezione / Elemento di attivazione	ECO	Blue Light Reducer	Adv. Contrast	i-Style Color	Luminosità	Contrasto	Black Tuner	Regolazione colori	Gamma
ECO		–	–	–	–	✓	✓	✓	✓
Blue Light Reducer	✓		✓	–	✓	✓	✓	–	–
Adv. Contrast	–	–		–	–	–	–	–	–
i-Style Color	–	–	–		–	–	✓	✓	–

✓ : Disponibile

– : Non disponibile

● Lock Mode:

<OSD>

Se si accende il monitor tenendo premuto il Pulsante MENU sul monitor mentre il monitor è spento, le operazioni dei tasti OSD verranno bloccate / sbloccate.

<Power / OSD>

Se si tiene premuto il Pulsante MENU sul monitor per 10 secondi quando il menu non è visualizzato, le operazioni dei pulsanti di Power / OSD verranno bloccate / sbloccate.

FUNZIONE STANDBY

Questo prodotto è dotato della funzione di standby. Quando è attivato, automaticamente riduce il consumo di potenza non necessario del monitor quando il computer non è in uso.

La funzione standby, comprese tutte le impostazioni del timer è configurato dal sistema operativo.

Controllare il manuale del sistema operativo per informazioni su come questo può essere configurato.

■ Modalità Standby

Quando il segnale video dal computer è spento, il monitor entra in modalità standby che riduce il consumo di potenza inferiore a 0,5W*. Lo schermo diventa scuro e l'indicatore di alimentazione diventa arancione. Dalla modalità standby, l'immagine riappare in alcuni secondi quando si toccano la tastiera o il mouse.

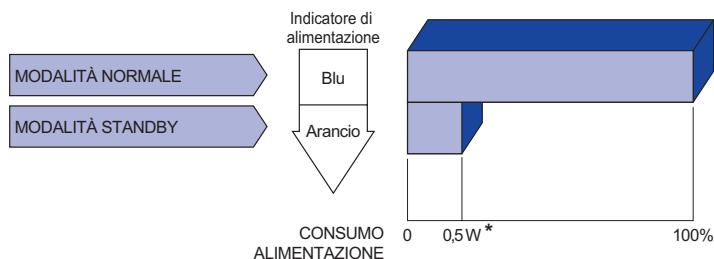

* Quando i dispositivi USB non sono collegati.

RISOLUZIONE DEI PROBLEMI

Se il monitor smette di funzionare correttamente, verificate i seguenti punti per una possibile soluzione.

1. Eseguite i settaggi descritti nella sezione UTILIZZO DEL MONITOR a seconda del problema riscontrato. Se il monitor non mostra alcuna immagine saltate al punto 2.
2. Verificate i seguenti punti se non trovate opportuna soluzione nella sezione UTILIZZO DEL MONITOR o se il problema persiste.
3. Se incontrate un problema non descritto a seguire o che non potete risolvere, contattate il VS. Rivenditore o un centro assistenza iiyama.

Problemi

Controllare

- ① L'immagine non appare.

(Indicatore di alimentazione non si accende.)

- Il cavo di alimentazione è nella presa.
- L'alimentazione è accesa.
- La presa di corrente funziona. Per favore verificate con un altro equipaggiamento.

(Indicatore di alimentazione è blu.)

- Se il salva schermo bianco è attivo, toccare la tastiera o il mouse.
- Aumentare il contrasto e/o la luminosità.
- Il computer è acceso.
- Il cavo di segnale è correttamente connesso.
- Il segnale di sincronizzazione del computer è compreso nelle specifiche del monitor.

(Indicatore di alimentazione è arancione.)

- Se il monitor è nella modalità standby, toccare la tastiera o il mouse.
- Il computer è acceso.
- Il cavo di segnale è correttamente connesso.
- Il segnale di sincronizzazione del computer è compreso nelle specifiche del monitor.

- ② lo schermo non è sincronizzato.

- Il cavo di segnale è correttamente connesso.
- Il segnale di sincronizzazione del computer è compreso nelle specifiche del monitor.

- ③ lo schermo non è centrato.

- Il segnale di sincronizzazione del computer è compreso nelle specifiche del monitor.

- ④ lo schermo è troppo chiaro o troppo scuro.

- Il livello di uscita video del computer è compreso nelle specifiche del monitor.

- ⑤ lo schermo trema.

- Il voltaggio di alimentazione è compreso nelle specifiche del monitor.
- Il segnale di sincronizzazione del computer è compreso nelle specifiche del monitor.

Problemi

Check

- ⑥ nessun audio.
- Gli strumenti audio (computer etc) sono ON.
 - Il volume è acceso.
 - La funzione muto è spenta.
 - Il livello di uscita audio è compreso nelle specifiche del monitor.
- ⑦ L'audio è troppo forte o troppo debole.
- Il livello di uscita audio è compreso nelle specifiche del monitor.

INFORMAZIONI SUL RICICLAGGIO

Per il rispetto dell'ambiente per favore non disperdete il monitor.
Visitate il nostro sito: <https://iiyama.com> per il riciclaggio.

APPENDICE

Design e specifiche sono soggette a cambiamenti senza comunicazione anticipata.

SPECIFICHE : ProLite X4373UHSU-B1 A

Dimensione categoria		43"
Pannello LCD	Tecnologia Pannello	VA
	Dimensione	Diagonale: 42,5" (108cm)
	Pixel pitch	0,245mm H × 0,245mm V
	Luminosità	400cd/m ² (Tipico), 175cd/m ² (Predefinito / Risparmio energetico)
	Ratio di Contrasto	4000 : 1 (Tipico), Disponibile funzione Adv. Contrast
	Angolo visibile	Destro / Sinistro: 89° ciascuna, Su / Giù: 89° ciascuna (Tipico)
	Tempo Risposta	3ms (Grigio a grigio)
Colori Display		Circa. 1,07 miliardi
Frequenza Sync		HDMI: Orizzontale: 30,0-135,0kHz, Verticael: 24-75Hz DisplayPort: Orizzontale: 30,0-135,0kHz, Verticael: 24-75Hz
Risoluzione Nativa		3840 × 2160, 8,2 MegaPixels
Massima risoluzione supportata		HDMI: 3840 × 2160 60Hz DisplayPort: 3840 × 2160 60Hz
Connettori Ingresso		HDMI × 2, DisplayPort× 1, Mini DisplayPort × 1
Segnali Ingresso Video		HDMI, DisplayPort
USB Standard		USB2,0 (DC5V, 500mA) USB3,2 Gen 1 (5Gbps, DC5V, 900mA / 1,5A)
Numero di porte USB Connettori		1 Inferiore: Serie B 4 Superiore: Serie A (USB2,0 × 2, USB3,2 Gen 1 × 2)
Connettore per cuffie *1		ø 3,5mm mini jack (Stereo)
Altoparlanti		7W × 2 (Stereo)
Dimensione massima dello schermo		941,18mm L × 529,42mm A / 37,1" L × 20,8" A
Sorgente Alimentazione		100-240VAC, 50/60Hz, 1,5A
Consumo di alimentazione *2		92W (Tipico), 54W (Predefinito / Risparmio energetico) Modalità standby: 0,5W massimo, Modalità spenta: 0,3W massimo
Dimensioni *3 Peso netto		977,5 × 621,5 × 251,0mm / 38,5 × 24,5 × 9,9" (L×A×P) 14,5kg / 32,0lbs
Angolo di inclinazione		Verso l'alto: 10°, verso il basso: 2°
Considerazioni ambientali		Esercizio: Temperatura Da 5 a 35°C / Da 41 a 95°F Umidità Da 10 a 80% (No condensa) Deposito: Temperatura Da -20 a 60°C / Da -4 a 140°F Umidità Da 5 a 85% (No condensa)
Approvals		CE, UKCA, TÜV-Bauart, EAC, VCCI, PSE

*1 Il corretto funzionamento dei dispositivi esterni collegati, diversi dalle cuffie, non è garantito.

*2 Quando i dispositivi USB non sono collegati.

*3 Le porzioni sporgenti non sono incluse.

DIMENSIONI

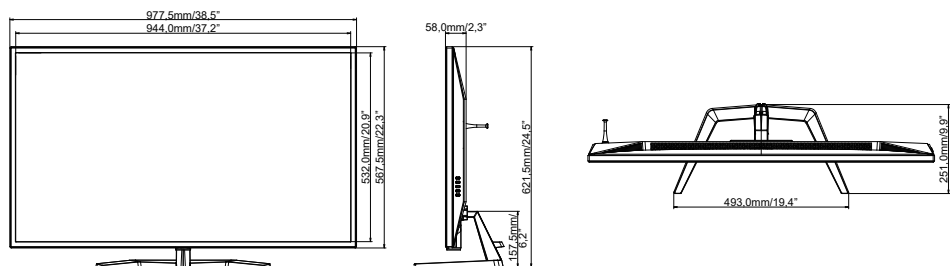

FREQUENZE CONFORMI

Modalità video	Frequenza orizzontale	Frequenza verticale	Dot Clock
640 × 480	31,469kHz	59,940Hz	25,175MHz
	37,500kHz	75,000Hz	31,500MHz
800 × 600	37,879kHz	60,317Hz	40,000MHz
	46,875kHz	75,000Hz	49,500MHz
1024 × 768	48,363kHz	60,004Hz	65,000MHz
	60,023kHz	75,029Hz	78,750MHz
1280 × 1024	63,981kHz	60,020Hz	108,000MHz
	79,976kHz	75,025Hz	135,000MHz
1680 × 1050	65,290kHz	60,000Hz	146,250MHz
1920 × 1080	66,590kHz	59,930Hz	138,500MHz
1920 × 2160	133,293kHz	59,988Hz	277,250MHz
3840 × 1080	67,500kHz	60,000Hz	262,750MHz
3840 × 2160	67,430kHz	29,970Hz	296,700MHz
	133,313kHz	59,997Hz	533,250MHz

*1

*2

NOTA

*1 Uso raccomandato in modalità PbP LR.

*2 Uso raccomandato in modalità PbP TB.