

РУКОВОДСТВО ПОЛЬЗОВАТЕЛЯ

ProLite

LCD Monitor

ProLite XUB2293HSU

ProLite XUB2493HSU

ProLite XUB2793HSU

ProLite XUB2793HS

ProLite XUB2793QSU

ProLite XUB2793QS

ProLite XU2293HSU

ProLite XU2493HSU

ProLite XU2793HSU

ProLite XU2793HS

ProLite XU2793QSU

ProLite XU2793QS

Модель: PL2293HS / PL2493HS / PL2793HS /
PL2793QS

Благодарим вас за выбор ЖК-монитора Iiyama.

Советуем перед установкой и включением этого монитора внимательно прочитать это краткое, но обстоятельное руководство. Сохраните это руководство в надежном месте на случай, если в будущем вам понадобится что-либо уточнить.

РУССКИЙ

Аттестованный сетевой кабель должен быть использован вместе с этим монитором. Вы должны поступать совместно всем важным в вашей стране примечания касательно установки и/или требований по оборудованию. Аттестованный сетевой кабель не слабее обычного полихлорвиниловый гибкого шнура в соответствии с IEC 60227 (обозначение H05VV-F 3G 0,75мм² или H05VVH2-F 3G 0,75мм²) должен быть использован. Как альтернатива может быть использован гибкий шнур с синтетического каучука согласно IEC 60245 (обозначение H05RR-F 3G 0,75мм²)

Этот монитор является офисным оборудованием.

Информация импортера: Марвел КТ

107061, Москва, пл. Преображенская, д. 8, этаж 27, пом. LXXXVI

Год производства: См. бое число ("X") серийного номера продукта.

(Серийный номер: xxxxxXxxxxxxxx)

"X" это 0-9. 0-9 означает 2020-2029.

Тип монитора: ЖК-монитор

Модель: PL2293HS / PL2493HS / PL2793HS / PL2793QS

Страна изготовления: КИТАЙ

Правила и условия транспортировки:

Транспортировка устройства допускается только в заводской упаковке, любым видом транспорта, без каких-либо ограничений по расстоянию.

Правила и условия реализации: Без ограничений

-
- Мы оставляем за собой право вносить изменения в технические характеристики без предварительного уведомления.
 - Все торговые марки, используемые в руководстве пользователя, являются собственностью их владельцев.

СОДЕРЖАНИЕ

ИНСТРУКЦИИ ПО БЕЗОПАСНОСТИ	1
МЕРЫ ПРЕДОСТОРОЖНОСТИ	1
СПЕЦИАЛЬНЫЕ ПРИМЕЧАНИЯ ДЛЯ ЖК-МОНИТОРОВ	3
ОБСЛУЖИВАНИЕ ПОКУПАТЕЛЯ	3
ОЧИСТКА	3
ДО НАЧАЛА РАБОТЫ С МОНИТОРОМ	4
ХАРАКТЕРИСТИКИ	4
ПРИНАДЛЕЖНОСТИ	4
УСТАНОВКА	5
УСТАНОВКА И СНЯТИЕ ПОДСТАВКИ : ProLite XUB2293HSU, XUB2493HSU, XUB2793HSU, XUB2793HS, XUB2793QSU, XUB2793QS	7
УСТАНОВКА И СНЯТИЕ ПОДСТАВКИ : ProLite XU2293HSU, XU2493HSU, XU2793HSU, XU2793HS, XU2793QSU, XU2793QS ..	9
ОРГАНЫ УПРАВЛЕНИЯ И РАЗЪЕМЫ : ProLite XUB2293HSU, XUB2493HSU, XUB2793HSU, XUB2793HS, XUB2793QSU, XUB2793QS	10
ОРГАНЫ УПРАВЛЕНИЯ И РАЗЪЕМЫ : ProLite XU2293HSU, XU2493HSU, XU2793HSU, XU2793HS, XU2793QSU, XU2793QS ..	11
ПОДКЛЮЧЕНИЕ МОНИТОРА : ProLite XUB2293HSU, XUB2493HSU, XUB2793HSU, XUB2793HS, XUB2793QSU, XUB2793QS	12
ПОДКЛЮЧЕНИЕ МОНИТОРА : ProLite XU2293HSU, XU2493HSU, XU2793HSU, XU2793HS, XU2793QSU, XU2793QS ..	13
ОТКЛЮЧЕНИЕ ВАШЕГО МОНИТОРА	14
УСТАНОВКА КОМПЬЮТЕРА	14
НАСТРОЙКА УГЛОВ ОБЗОРА И ВЫСОТЫ МОНИТОРА : ProLite XUB2293HSU, XUB2493HSU, XUB2793HSU, XUB2793HS, XUB2793QSU, XUB2793QS	14
НАСТРОЙКА УГЛА ОБЗОРА : ProLite XU2293HSU, XU2493HSU, XU2793HSU, XU2793HS, XU2793QSU, XU2793QS	15

РАБОТА С МОНИТОРОМ.....	16
СОДЕРЖАНИЕ МЕНЮ НАСТРОЕК.....	17
ФУНКЦИЯ ОЖИДАНИЯ.....	26
УСТРАНЕНИЕ НЕИСПРАВНОСТЕЙ.....	27
ИНФОРМАЦИЯ ОБ УТИЛИЗАЦИИ.....	28
ПРИЛОЖЕНИЕ.....	29
СПЕЦИФИКАЦИИ : ProLite XUB2293HSU-B7.....	29
СПЕЦИФИКАЦИИ : ProLite XU2293HSU-B7.....	30
СПЕЦИФИКАЦИИ : ProLite XUB2493HSU-B7.....	31
СПЕЦИФИКАЦИИ : ProLite XU2493HSU-B7.....	32
СПЕЦИФИКАЦИИ : ProLite XUB2793HSU-B7.....	33
СПЕЦИФИКАЦИИ : ProLite XU2793HSU-B7.....	34
СПЕЦИФИКАЦИИ : ProLite XUB2793HS-B7.....	35
СПЕЦИФИКАЦИИ : ProLite XU2793HS-B7.....	36
СПЕЦИФИКАЦИИ : ProLite XUB2793QSU-B7.....	37
СПЕЦИФИКАЦИИ : ProLite XU2793QSU-B7.....	38
СПЕЦИФИКАЦИИ : ProLite XUB2793QS-B7.....	39
СПЕЦИФИКАЦИИ : ProLite XU2793QS-B7.....	40
РАЗМЕРЫ : ProLite XUB2293HSU.....	41
РАЗМЕРЫ : ProLite XU2293HSU.....	41
РАЗМЕРЫ : ProLite XUB2493HSU.....	42
РАЗМЕРЫ : ProLite XU2493HSU.....	42
РАЗМЕРЫ : ProLite XUB2793HSU / ProLite XUB2793HS.....	43
РАЗМЕРЫ : ProLite XU2793HSU / ProLite XU2793HS.....	43
РАЗМЕРЫ : ProLite XUB2793QSU / ProLite XUB2793QS.....	44
РАЗМЕРЫ : ProLite XU2793QSU / ProLite XU2793QS.....	44
ПОДДЕРЖ. РЕЖИМЫ СИНХРОНИЗАЦИИ.....	45

ИНСТРУКЦИИ ПО БЕЗОПАСНОСТИ

МЕРЫ ПРЕДОСТОРОЖНОСТИ

ВНИМАНИЕ !

ВЫКЛЮЧИТЕ МОНИТОР, ЕСЛИ ЧУВСТВУЕТЕ, ЧТО ОН НЕ В ПОРЯДКЕ

Если вы заметите какие-либо ненормальные явления, например, появление дыма, странные звуки или запахи, немедленно выключите монитор из сети и свяжитесь со своим дилером или сервисным центром iiuata. Дальнейшее использование монитора может быть опасным из-за возможного возгорания или поражения электротоком.

НИКОГДА НЕ СНИМАЙТЕ КОРПУС

Внутри монитора находятся цепи высокого напряжения. Снятие корпуса может привести к возгоранию или поражению электротоком.

НЕ ВСТАВЛЯЙТЕ НИКАКИЕ ПРЕДМЕТЫ В МОНИТОР

Не вставляйте никакие твердые предметы в монитор и не проливайте на него жидкости, например, воду. Если все таки нечто подобное произошло, немедленно выключите монитор из сети и свяжитесь со своим дилером или сервисным центром iiuata. Использование монитора с каким-то предметом внутри может привести к возгоранию, поражению электротоком или повреждению монитора.

УСТАНАВЛИВАЙТЕ МОНИТОР НА РОВНОЙ УСТОЙЧИВОЙ ПОВЕРХНОСТИ

При падении монитор может травмировать вас.

НЕ УСТАНАВЛИВАЙТЕ МОНИТОР ОКОЛО ВОДЫ

Не устанавливайте монитор в местах, где на него может пролиться вода или он может быть обрызган, т.к. это может привести к возгоранию или поражению электротоком.

ПОДКЛЮЧАЙТЕ МОНИТОР ТОЛЬКО К УСТАНОВЛЕННЫМ ИСТОЧНИКАМ ЭНЕРГИИ

Подключайте монитор только к установленным источникам энергии. Использование несоответствующего напряжения может вызвать нарушение нормальной работы и привести к возгоранию или поражению электротоком.

ЗАЩИТА КАБЕЛЕЙ

Не натягивайте и не изгибайте сетевой Кабель питания и сигнальный кабель. Не ставьте монитор или какой-нибудь другой тяжелый предмет на кабели. При повреждении кабели могут вызвать возгорание или поражение электротоком.

НЕБЛАГОПРИЯТНЫЕ ПОГОДНЫЕ УСЛОВИЯ

Рекомендуется не эксплуатировать монитор во время сильной грозы, поскольку продолжительные перерывы в энергоснабжении могут вызвать нарушение нормальной работы. Не рекомендуется дотрагиваться до кабельной вилки в таких условиях, т.к. это может привести к поражению электротоком.

ПРЕДУПРЕЖДЕНИЕ

МЕСТО УСТАНОВКИ

Не устанавливайте монитор в местах, где возможны внезапные скачки температуры, во влажных, запыленных, прокуренных помещениях, т.к. это может привести к возгоранию, поражению электротоком или повреждению монитора. Следует также избегать воздействия прямых солнечных лучей.

НЕ УСТАНАВЛИВАЙТЕ МОНИТОР В ОПАСНЫХ МЕСТАХ

При несоответствующем местоположении монитор может упасть и причинить травму. Не следует также ставить на монитор тяжелые предметы; все кабели должны быть проложены так, чтобы дети не могли потянуть за них и причинить себе травму.

ОБЕСПЕЧЬТЕ ХОРОШУЮ ВЕНТИЛЯЦИЮ

Вентиляционные отверстия защищают монитор от перегрева. Закрытие отверстий может вызвать возгорание. Для обеспечения циркуляции воздуха установите монитор на расстоянии как минимум 10см (или 4 дюймов) от стен. При снятии наклонного крепления вентиляционные отверстия на задней стороне монитора могут быть заблокированы. Это может привести к перегреву монитора, возгоранию или повреждению. Удостоверьтесь в достаточной вентиляции при снятии подставки. Эксплуатация монитора на боку, задней стороне, вверх основанием, на ковре или мягком материале может привести к его повреждению.

ОТКЛЮЧАЙТЕ КАБЕЛИ, КОГДА ВЫ ПЕРЕМЕЩАЕТЕ МОНИТОР

Когда вы перемещаете монитор, выключите сетевой выключатель, выньте вилку из сетевой розетки и отключите сигнальные кабели. Если вы не отключите их, это может привести к возгоранию или поражению электротоком. Рекомендуется перемещать монитор вдвоем.

ОТКЛЮЧАЙТЕ МОНИТОР ОТ СЕТИ

Если монитор не используется в течение длительного времени, рекомендуется отключать его от сетевой розетки во избежание возможных неприятностей.

ПРИ ОТКЛЮЧЕНИИ ДЕРЖИТЕ ЗА ВИЛКУ

При отключении сетевого Кабеля или сигнального кабеля тяните за вилку или разъем. Никогда не тяните за кабель, это может привести к возгоранию или поражению электротоком.

НЕ ТРОГАЙТЕ РАЗЪЕМ МОКРЫМИ РУКАМИ

Включение или отключение вилки (разъема) мокрыми руками может привести к поражению электротоком.

ЕСЛИ ВЫ УСТАНАВЛИВАЕТЕ МОНИТОР НА КОМПЬЮТЕР

Убедитесь, что компьютер достаточно прочен, чтобы удерживать вес монитора, в противном случае, вы можете повредить компьютер.

ОСТОРОЖНО!!НЕ ПРИЩЕМИТЕ РУКУ ИЛИ ПАЛЕЦ

- При изменении угла или высоты наклона монитора не оставляйте отпечатков пальцев на ЖК-экране.
- Повреждение рук или пальцев может возникнуть если достаточное внимание не было уделено при установке высоты монитора. (Только для моделей с регулировкой высоты.)

ЗАМЕЧАНИЕ КАСАТЕЛЬНО ИСПОЛЬЗОВАНИЯ 24/7

Этот продукт не предназначен для использования в режиме 24/7 при любых условиях.

ПРИМЕЧАНИЯ ДЛЯ ИСПОЛЬЗОВАНИЯ С НАСТОЛЬНЫМ

Этот продукт предназначен для использования с настольным, а не для использования в цифровых вывесках (электронных вывесках), таких как установка на потолке или на стене.

ПРОЧИЕ РЕКОМЕНДАЦИИ

ЭРГОНОМИЧЕСКИЕ

Для избежания усталости глаз, не работайте на мониторе с очень ярким фоном или в темной комнате. При работе с монитором в течение длительного времени рекомендуется делать десятиминутные перерывы после каждого часа работы. Для оптимально комфортных визуальных условий монитор должен находиться ниже уровня глаз и на расстоянии 40–60 см (16–24") от глаз.

СПЕЦИАЛЬНЫЕ ПРИМЕЧАНИЯ ДЛЯ ЖК-МОНИТОРОВ

Описанные ниже явления обычны для ЖК-мониторов и не говорят о какой-либо неисправности.

ПРИМЕЧАНИЕ

- Когда вы впервые включаете ЖК-монитор, то, в зависимости от типа компьютера, картинка может не уместиться в области отображения дисплея. В подобном случае придется подстроить расположение картинки, переместив ее в соответствующее положение.
- В зависимости от используемого вами шаблона рабочего стола, вы можете заметить на экране неоднородности яркости.
- Из-за физической природы фоновой подсветки, при первоначальном использовании экран может мерцать выключите питание и затем включите его снова – мерцание должно исчезнуть.

ОБСЛУЖИВАНИЕ ПОКУПАТЕЛЯ

ПРИМЕЧАНИЕ

- Если вы должны вернуть монитор для обслуживания, а оригинальная упаковка выброшена, просьба связаться с вашим дилером или сервисным центром iiyama для получения совета или замены упаковки.

ОЧИСТКА

ВНИМАНИЕ

- Если при очистке внутрь монитора попал какой-либо предмет или жидкость, например вода, немедленно отключите сетевой Кабель и свяжитесь с вашим дилером или сервисным центром iiyama.

ПРЕДУПРЕЖДЕНИЕ

- В целях безопасности выключите монитор и выньте сетевой Кабель из розетки перед очисткой монитора.

ПРИМЕЧАНИЕ

- Чтобы не повредить ЖК-панель, не царапайте и не протирайте экран твердым предметом.
- Никогда не применяйте ни один из нижеуказанных сильных растворителей. Они могут повредить корпус и ЖК-экран.
Разбавитель Бензин Распылительные средства
Кислотные или щелочные растворители Абразивные средства Воск
- Продолжительный контакт корпуса с любым изделием из резины или пластмассы может вызвать повреждения окраски корпуса.

КОРПУС

Пятна могут удаляться тканью, слегка смоченной мягким моющим средством. Затем корпус протирается мягкой сухой тканью.

ЖК-экран

Рекомендуется периодическая чистка мягкой сухой тканью. Не следует использовать бумажные салфетки и т.п., так как они могут повредить экран.

ДО НАЧАЛА РАБОТЫ С МОНИТОРОМ

ХАРАКТЕРИСТИКИ

- ◆ Поддерживает разрешение 1920 × 1080 :
ProLite XUB2293HSU / ProLite XU2293HSU / ProLite XUB2493HSU /
ProLite XU2493HSU / ProLite XUB2793HSU / ProLite XU2793HSU /
ProLite XUB2793HS / ProLite XU2793HS
- ◆ Поддерживает разрешение 2560 × 1440 :
ProLite XUB2793QSU / ProLite XU2793QSU / ProLite XUB2793QS /
ProLite XU2793QS
- ◆ Высокая контрастность 1000:1 (типичная), Функция Adv. Contrast / Высокая яркость 300 кд/м² (типичная) : ProLite XUB2293HSU / ProLite XU2293HSU
- ◆ Высокая контрастность 1300:1 (типичная), Функция Adv. Contrast / Высокая яркость 300 кд/м² (типичная) : ProLite XUB2493HSU / ProLite XU2493HSU /
ProLite XUB2793HSU / ProLite XU2793HSU / ProLite XUB2793HS /
ProLite XU2793HS / ProLite XUB2793QSU / ProLite XU2793QSU /
ProLite XUB2793QS / ProLite XU2793QS
- ◆ Время отклика движущегося изображения 1мс
- ◆ Flicker Free
- ◆ Редукция Синего Света
- ◆ Цифровое сглаживание шрифтов
- ◆ Стереодинамики 2 × 2 Вт
- ◆ Функция ожидания
- ◆ Совместимость с крепежным стандартом VESA (100мм×100мм)
- ◆ Отверстие для установки замка безопасности

ПРИНАДЛЕЖНОСТИ

Комплект поставки должен содержать следующие принадлежности. Убедитесь в их наличии. Если какая-либо из принадлежностей отсутствует или повреждена, обратитесь к дилеру или в региональное отделение iiyama.

- | | | |
|-----------------------------------|---|------------------------------------|
| ■ Кабель питания* ¹ | ■ Кабель HDMI | ■ Кабель DisplayPort* ² |
| ■ Кабель USB* ³ | ■ Пластины VESA* ⁴ | ■ Отвертка* ⁴ |
| ■ Шея стойки | ■ Стойка-основание с винтом* ⁴ | ■ Стойка-основание* ⁵ |
| ■ Держатель кабелей* ⁵ | ■ Инструкция по безопасности | ■ Краткое руководство |

ПРЕДУПРЕЖДЕНИЕ

*1 Все гарантии и гарантийные обязательства аннулируются в случае каких-либо проблем или повреждений, вызванных использованием кабеля питания, не поставленного компанией iiyama.

Необходимо использовать кабель питания, соответствующий H05VVF, 3G, 0,75мм².

*2 Принадлежность для ProLite XUB2793QSU, XU2793QSU, XUB2793QS, XU2793QS

*3 Принадлежность для ProLite XUB2293HSU, XU2293HSU, XUB2493HSU, XU2493HSU, XUB2793HSU, XU2793HSU, XUB2793QSU, XU2793QSU

*4 Принадлежность для ProLite XUB2293HSU, XUB2493HSU, XUB2793HSU, XUB2793HS, XUB2793QSU, XUB2793QS

*5 Принадлежность для ProLite XU2293HSU, XU2493HSU, XU2793HSU, XU2793HS, XU2793QSU, XU2793QS

УСТАНОВКА

ПРЕДУПРЕЖДЕНИЕ

- Этот продукт предназначен для использования с настольным, а не для использования в цифровых вывесках (электронных вывесках), таких как установка на потолке или на стене.
- Перед установкой убедитесь, что кронштейн дисплея или настольная подставка под кронштейн достаточно прочны, чтобы выдержать необходимый вес дисплея и крепления.
- Диапазон регулировки угла : до 23 ° назад и 5 ° вперед
- Этот продукт нельзя использовать, если экран монитора обращен вниз/вверх

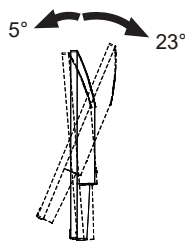

< ДИСПЛЕЙ ИЛИ НАСТОЛЬНАЯ ПОДСТАВКА >

ПРЕДУПРЕЖДЕНИЕ

При использовании с подставкой для дисплея или настольной подставкой, учитывая толщину монтажной площадки, затяните винты М4 (4 шт.), длина «L» которой составляет 10 мм, чтобы закрепить монитор. Использование винта большей длины может привести к поражению электрическим током или повреждению, так как он может контактировать с электрическими частями внутри монитора.

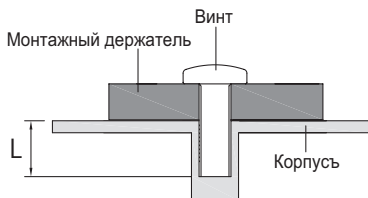

[ОРИЕНТАЦИЯ ЭКРАНА]

• ProLite XUB2293HSU, XUB2493HSU, XUB2793HSU, XUB2793HS, XUB2793QSU, XUB2793QS

Монитор предназначен для использования как в пейзажном, так и в портретном режиме.

Портретное отображение необходимо настроить с помощью настроек дисплея подключенного устройства.

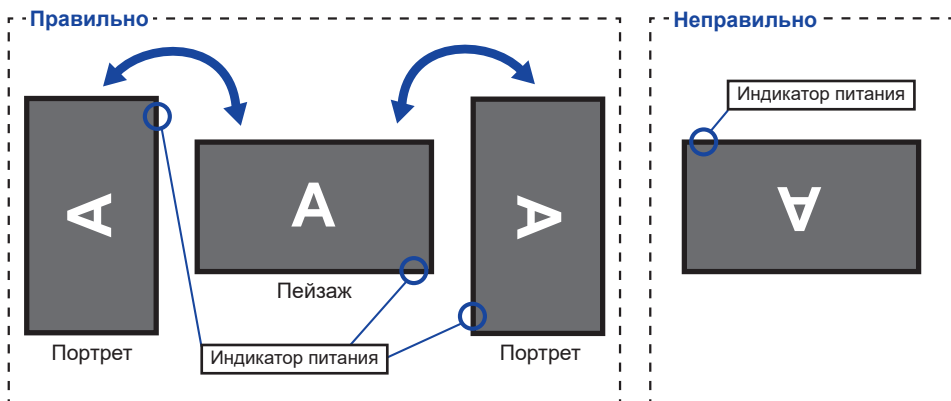

С Подставкой:

ПРИМЕЧАНИЕ

- Установите высоту монитора перед вращением панели.
- Попытка принудительного поворота панели без регулировки высоты подставки может привести к повреждению панели или подставки.

• ProLite XU2293HSU, XU2493HSU, XU2793HSU, XU2793HS, XU2793QSU, XU2793QS

Монитор предназначен для использования в Пейзажном.

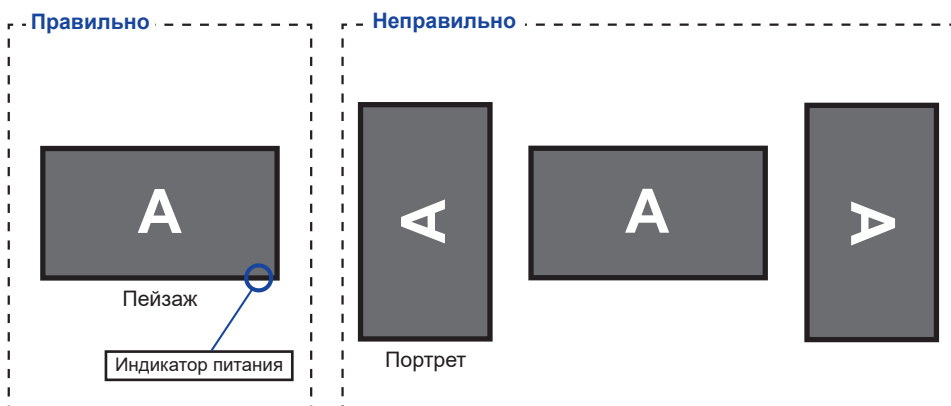

УСТАНОВКА И СНЯТИЕ ПОДСТАВКИ : ProLite XUB2293HSU, XUB2493HSU, XUB2793HSU, XUB2793HS, XUB2793QSU, XUB2793QS

ПРЕДУПРЕЖДЕНИЕ

- Разместите монитор на ровной поверхности. Падение монитора может привести к его повреждению или травме.
- Не применяйте грубую силу. Это может привести к повреждению монитора.
- Перед снятием или установкой подставки отключите монитор во избежание поражения электротоком и повреждения монитора.

<Установка>

- ① Прикрепите Шею стойки к Пластине VESA, а затем затяните «пальцевой винт» с прилагаемой отверткой чтобы закрепить их.

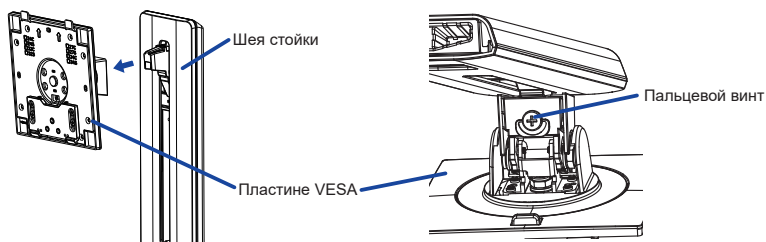

- ② Установите Стойка-основание на Шею стойки, а затем затяните «пальцевой винт» с прилагаемой отверткой чтобы закрепить их.

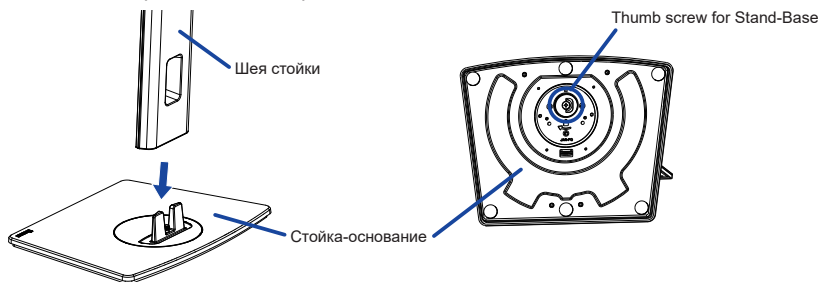

- ③ Постелите на стол мягкую ткань, чтобы не поцарапать монитор. Положите монитор на стол лицевой стороной вниз.
- ④ Удерживайте монитор и установите собранную подставку на монитор, пока она не зафиксировается со щелчком.

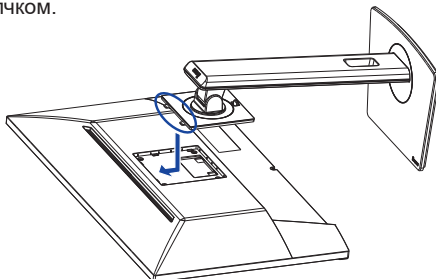

<Снятие>

- ① Постелите на стол мягкую ткань, чтобы не поцарапать монитор. Положите монитор на стол лицевой стороной вниз
- ② Нажмите кнопку фиксатора, чтобы снять подставку.

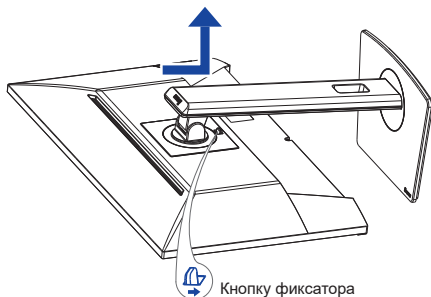

- ③ Ослабьте «пальцевой винт» с прилагаемой отверткой чтобы снять Шея стойки с Пластины VESA.
- ④ Ослабьте «пальцевой винт» с прилагаемой отверткой чтобы снять Стойка-основание с Шея стойки.

УСТАНОВКА И СНЯТИЕ ПОДСТАВКИ : ProLite XU2293HSU, XU2493HSU, XU2793HSU, XU2793HS, XU2793QSU, XU2793QS

ПРЕДУПРЕЖДЕНИЕ

- Разместите монитор на ровной поверхности. Падение монитора может привести к его повреждению или травме.
- Не применяйте грубую силу. Это может привести к повреждению монитора.
- Перед снятием или установкой подставки отключите монитор во избежание поражения электротоком и повреждения монитора.

<Установка>

- ① Постелите на стол мягкую ткань, чтобы не поцарапать монитор. Положите монитор на стол лицевой стороной вниз.
- ② Придержите монитор и нажмите Шея стойки.
- ③ Прикрепите Основание стойки к Шея стойки
- ④ Поместите Держатель кабелей на своем месте.

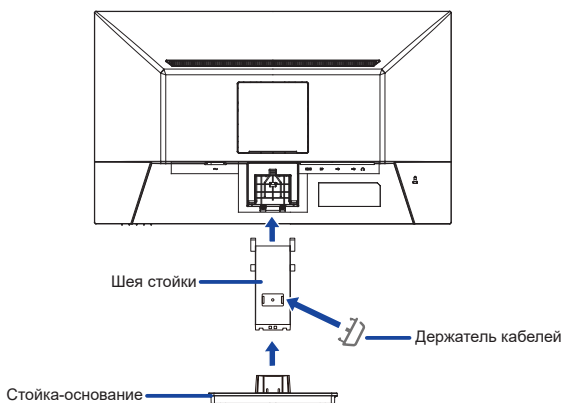

<Снятие>

- ① Постелите на стол мягкую ткань, чтобы не поцарапать монитор. Положите монитор на стол лицевой стороной вниз.
- ② Продолжайте нажимать на Крюки внутрь чтобы вытащить Стойка-основание.
- ③ Нажмите кнопку фиксатора и снимите Шея стойку с монитора.
- ④ Снимите Держатель кабеля.

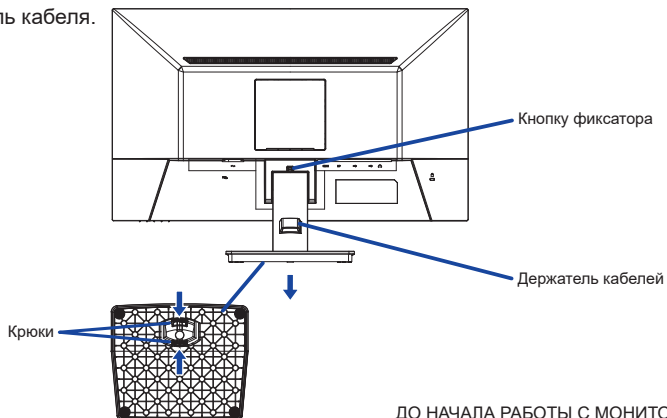

ОРГАНЫ УПРАВЛЕНИЯ И РАЗЪЕМЫ : ProLite XUB2293HSU, XUB2493HSU, XUB2793HSU, XUB2793HS, XUB2793QSU, XUB2793QS

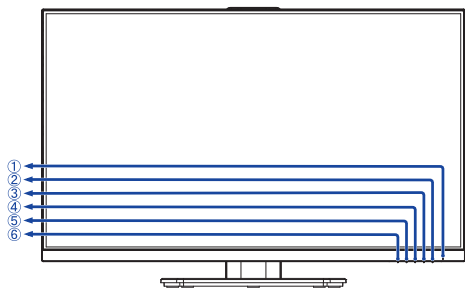

<Вид спереди>

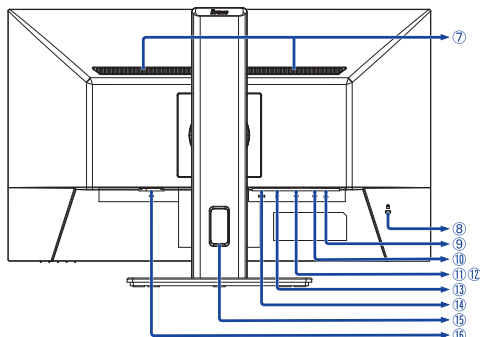

<Вид сзади>

- ① Индикатор питания

ПРИМЕЧАНИЕ Голубой: Нормальный режим работы
Оранжевый: Режим ожидания

- ② Выключатель питания ()
 ③ Кнопка Меню (MENU)
 ④ Кнопка Настройки / Громкость () *1
 ⑤ Кнопка Настройки / i-Style Color () *1
 ⑥ Кнопка Вход сигнала / Выход (INPUT/EXIT) *1
 ⑦ Динамики
 ⑧ Гнездо замка безопасности

ПРИМЕЧАНИЕ В гнездо замка безопасности можно вставить защитный тросик, чтобы никто не мог унести монитор без вашего разрешения.

- ⑨ Разъем для наушников ()

ПРИМЕЧАНИЕ Портретное отображение необходимо настроить с помощью настроек дисплея подключенного устройства.

- ⑩ Разъем USB-UP () *2
 ⑪ Разъем USB-DOWN () *2,3
 ⑫ Разъем USB-DOWN () *2,3
 ⑬ Разъем DisplayPort (DP)
 ⑭ Разъем HDMI (HDMI)
 ⑮ Отверстие для кабелей
 ⑯ Разъем источника питания пер. тока (~ : Переменный ток)

*1 Вы можете пропустить страницы Меню и сразу же отобразить экран настроек параметров или шкалу настройки.

*2 Аксессуар только для ProLite XUB2293HSU, XUB2493HSU, XUB2793HSU, XUB2793QSU

*3 ProLite XUB2293HSU, ProLite XUB2493HSU, ProLite XUB2793HSU : USB 2,0 (5V, 500mA)
ProLite XUB2793QSU : USB 3,2 Gen1 (5Гбит/с, 5V, 900mA)

ОРГАНЫ УПРАВЛЕНИЯ И РАЗЪЕМЫ : ProLite XU2293HSU, XU2493HSU, XU2793HSU, XU2793HS, XU2793QSU, XU2793QS

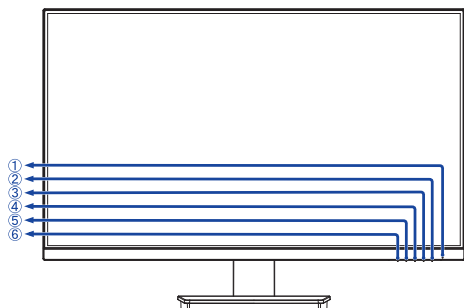

<Вид спереди>

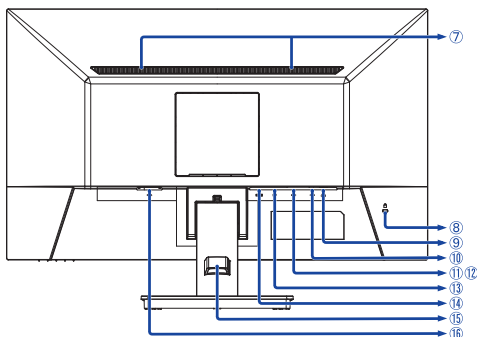

<Вид сзади>

- ① Индикатор питания

ПРИМЕЧАНИЕ Голубой: Нормальный режим работы
Оранжевый: Режим ожидания

- ② Выключатель питания (⏻)
- ③ Кнопка Меню (MENU)
- ④ Кнопка Настройки / Громкость (▶ / 🔊) *1
- ⑤ Кнопка Настройки / i-Style Color (◀ / i) *1
- ⑥ Кнопка Вход сигнала / Выход (INPUT/EXIT) *1
- ⑦ Динамики
- ⑧ Гнездо замка безопасности

ПРИМЕЧАНИЕ В гнездо замка безопасности можно вставить защитный тросик, чтобы никто не мог унести монитор без вашего разрешения.

- ⑨ Разъем для наушников (🎧)

ПРИМЕЧАНИЕ Портретное отображение необходимо настроить с помощью настроек дисплея подключенного устройства.

- ⑩ Разъем USB-UP (🔌) *2
- ⑪ Разъем USB-DOWN (🔌) *2,3
- ⑫ Разъем USB-DOWN (🔌) *2,3
- ⑬ Разъем DisplayPort (DP)
- ⑭ Разъем HDMI (HDMI)
- ⑮ Держатель кабелей
- ⑯ Разъем источника питания пер. тока (⚡ : Переменный ток)

*1 Вы можете пропустить страницы Меню и сразу же отобразить экран настроек параметров или шкалу настройки.

*2 Аксессуар только для ProLite XU2293HSU, XU2493HSU, XU2793HSU, XU2793QSU

*3 ProLite XU2293HSU, ProLite XU2493HSU, ProLite XU2793HSU : USB2.0 (5V, 500mA)
ProLite XU2793QSU : USB3.2 Gen1 (5Гбит/с, 5V, 900mA)

ПОДКЛЮЧЕНИЕ МОНИТОРА : ProLite XUB2293HSU, XUB2493HSU, XUB2793HSU, XUB2793HS, XUB2793QSU, XUB2793QS

- 1 Убедитесь в том, что выключены и компьютер, и монитор.
- 2 Подключите компьютер к монитору с помощью сигнального кабеля.
- 3 Соедините монитор с компьютером при помощи кабеля USB.
- 4 Подключите шнур питания сначала к монитору, а затем к источнику питания.
- 5 Включите монитор и компьютер.

ПРИМЕЧАНИЕ

- Пожалуйста, подтвердите, что распределительная система в здании будет обеспечивать наличие автоматического выключателя на 120/240 В, 20 А (максимум).
- Типы сигнальных кабелей, используемых для подключения компьютера к монитору, могут быть разными в зависимости от компьютера. Неправильное подключение может вызвать серьезное повреждение как монитора, так и компьютера. Прилагаемый к монитору кабель имеет стандартный разъем. Если потребуется кабель особого типа, то обратитесь к продавцу или в региональное представительство iiyama.
- Обязательно затяните винты на каждом конце сигнального кабеля.
- Подключаемое оборудование класса I Тип А должно быть подключено к защитному заземлению.
- Розетка должна быть установлена рядом с оборудованием и быть легкодоступной.
- Чрезмерное звуковое давление от наушников может привести к повреждению или потере слуха.

[Пример подключения]

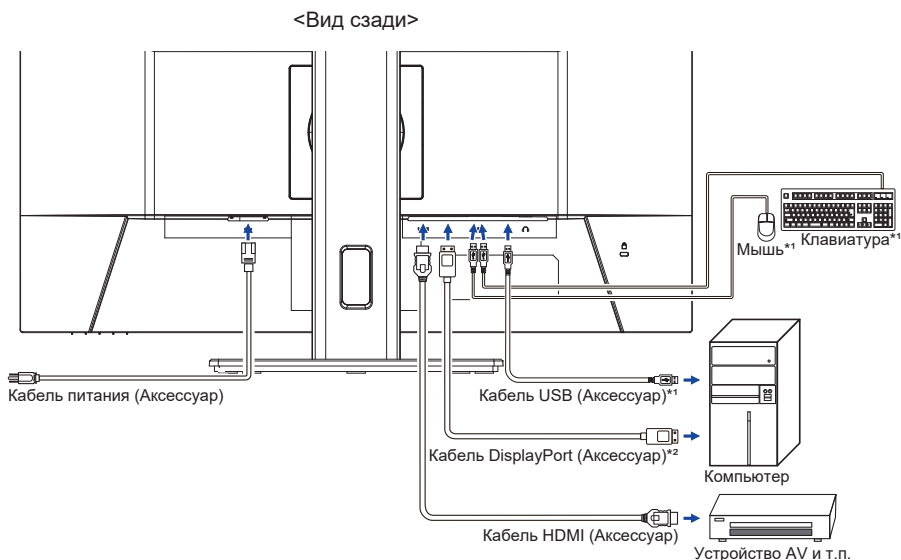

*1 Аксессуар только для ProLite XUB2293HSU, XUB2493HSU, XUB2793HSU, XUB2793QSU

*2 Аксессуар только для ProLite XUB2793QSU, XUB2793QS

[Держатель кабелей]

Положите кабели через Отверстие для кабелей чтобы распределить их.

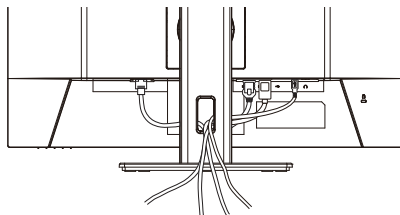

ПОДКЛЮЧЕНИЕ МОНИТОРА : ProLite XU2293HSU, XU2493HSU, XU2793HSU, XU2793HS, XU2793QSU, XU2793QS

- 1 Убедитесь в том, что выключены и компьютер, и монитор.
- 2 Подключите компьютер к монитору с помощью сигнального кабеля.
- 3 Соедините монитор с компьютером при помощи кабеля USB.
- 4 Подключите шнур питания сначала к монитору, а затем к источнику питания.
- 5 Включите монитор и компьютер.

ПРИМЕЧАНИЕ

- Пожалуйста, подтвердите, что распределительная система в здании будет обеспечивать наличие автоматического выключателя на 120/240 В, 20 А (максимум).
- Типы сигнальных кабелей, используемых для подключения компьютера к монитору, могут быть разными в зависимости от компьютера. Неправильное подключение может вызвать серьезное повреждение как монитора, так и компьютера. Прилагаемый к монитору кабель имеет стандартный разъем. Если потребуется кабель особого типа, обратитесь к продавцу или в региональное представительство iiuata.
- Обязательно затяните винты на каждом конце сигнального кабеля.
- Подключаемое оборудование класса I Тип А должно быть подключено к защитному заземлению.
- Розетка должна быть установлена рядом с оборудованием и быть легкодоступной.
- Чрезмерное звуковое давление от наушников может привести к повреждению или потере слуха.

[Пример подключения]

<Вид сзади>

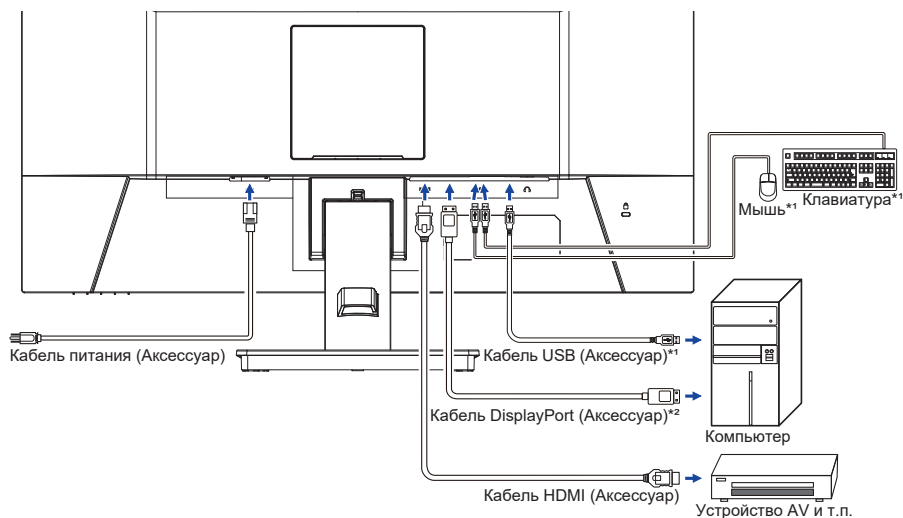

*1 Аксессуар только для ProLite XU2293HSU, XU2493HSU, XU2793HSU, XU2793QSU

*2 Аксессуар только для ProLite XU2793QSU, XU2793QS

[Держатель кабелей]

Проложите кабели через Держатель кабелей чтобы распределить их.

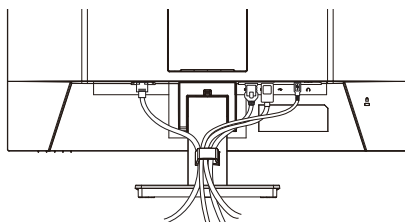

ДО НАЧАЛА РАБОТЫ С МОНИТОРОМ 13

ОТКЛЮЧЕНИЕ ВАШЕГО МОНИТОРА

- ① Убедитесь в том, что выключены и компьютер, и монитор.
- ② Сначала отсоедините Кабель питания от розетки, а затем от разъема монитора.
- ③ Отсоедините аудиокабель от компьютера и монитора.
- ④ Отсоедините компьютер от монитора, отключив видеокабель.

УСТАНОВКА КОМПЬЮТЕРА

- Синхронизация сигнала

На стр. 45 раздела ПОДДЕРЖИВАЕМЫЕ РЕЖИМЫ СИНХРОНИЗАЦИИ вы найдете список значений синхронизации сигнала.

НАСТРОЙКА УГЛОВ ОБЗОРА И ВЫСОТЫ МОНИТОРА : ProLite XUB2293HSU, XUB2493HSU, XUB2793HSU, XUB2793HS, XUB2793QSU, XUB2793QS

- Для оптимального восприятия изображения рекомендуется смотреть на весь экран монитора.
- Придерживайте стойку таким образом, чтобы монитор не упал при изменении высоты и угла наклона.
- У вас есть возможность регулировать высоту монитора до 150 мм, угол наклона до 45° по горизонтали и до 23° назад и 5° вперед.

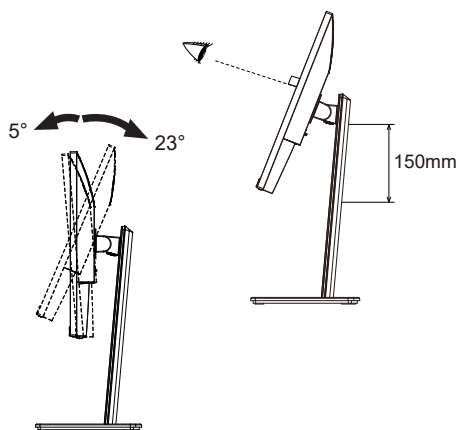

ПРИМЕЧАНИЕ

- Не прикасайтесь к ЖК-экрану при изменении угла или высоты наклона монитора. Это может вызвать его повреждение.
- При изменении угла или высоты наклона монитора не оставляйте отпечатков пальцев на ЖК-экране.
- Повреждение рук или пальцев может возникнуть если достаточное внимание не было уделено при установке высоты монитора.

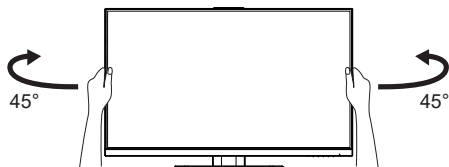

НАСТРОЙКА УГЛА ОБЗОРА : ProLite XU2293HSU, XU2493HSU, XU2793HSU, XU2793HS, XU2793QSU, XU2793QS

- Для оптимального восприятия изображения рекомендуется посмотреть на весь экран монитора.
- Придерживайте стойку таким образом, чтобы монитор не упал при изменении угла наклона.
- Вы можете изменить угол наклона монитора до 22° назад и 4° вперед.
- Для обеспечения максимально удобного положения тела при работе с монитором как устройством отображения информации для рабочей станции рекомендуется, чтобы угол наклона не превышал 10° . Скорректируйте угол наклона монитора в соответствии с вашими собственными предпочтениями.

ПРИМЕЧАНИЕ

- Не прикасайтесь к ЖК-экрану при изменении угла наклона. Это может вызвать его повреждение.
- При изменении угла наклона не оставляйте отпечатков пальцев на ЖК-экране.

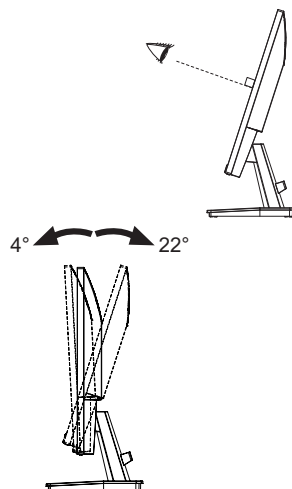

РАБОТА С МОНИТОРОМ

Значения параметров для получения наилучшего изображения ЖК-монитора компании iiyama были установлены на заводе; они указаны на стр. 45 в разделе ПОДДЕРЖИВАЕМЫЕ РЕЖИМЫ СИНХРОНИЗАЦИИ. Вы также можете откорректировать изображение, следуя указанным ниже процедурам.

- 1 Нажмите Кнопку MENU, чтобы на дисплее появилось Экранное меню (ЭМ). Здесь есть несколько дополнительных страниц, которые перелистываются с помощью Кнопок ◀ / ▶.



- 2 Выберите страницу меню, которая содержит интересующую вас пиктограмму настройки. Нажмите Кнопку MENU. Затем с помощью Кнопок ◀ / ▶ выделите требуемую пиктограмму настройки.
- 3 Заново нажмите Кнопку MENU. Используйте Кнопки ◀ / ▶ для выполнения соответствующих настроек и установок.
- 4 Нажмите Кнопку EXIT для выхода с меню и все введенные вами настройки будут автоматически записаны.

Например, для подстройки вертикального положения экрана выберите в меню «OSD» и нажмите Кнопку MENU. Затем выберите «Полож. по верт.» с помощью Кнопок ◀ / ▶ и нажмите Кнопку MENU. Для изменения установок вертикального положения OSD используйте Кнопки ◀ / ▶. При настройке должно изменяться вертикальное положение OSD.

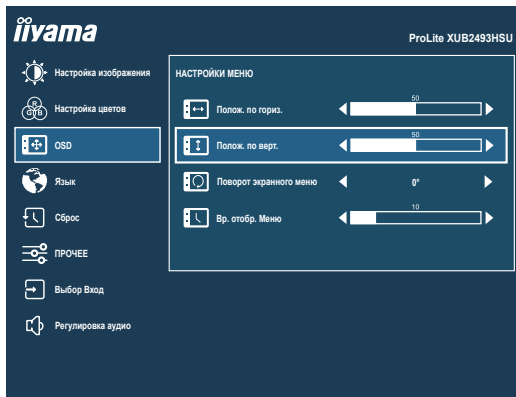









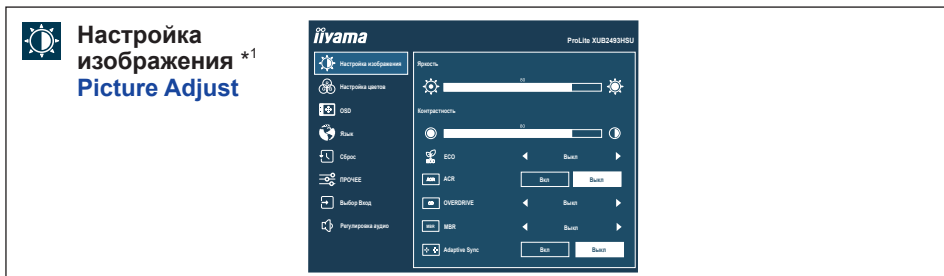







Нажмите Кнопку MENU и, наконец, Кнопку EXIT, чтобы закрыть Экранное меню. Все изменения сохраняются в памяти.

ПРИМЕЧАНИЕ

- После окончания работы с настройками Экранного меню оно само закрывается через некоторое время (длительность определяется функцией «Вр. отобр. Меню»). Для немедленного выхода из ЭМ используйте Кнопку EXIT.
- При исчезновении Экранного меню любые изменения автоматически сохраняются в памяти. Во время работы с меню следует избегать отключения питания.

СОДЕРЖАНИЕ МЕНЮ НАСТРОЕК



Пункт настройки	Проблема / Опция	Используемые кнопки
Яркость *2 Brightness	Слишком темное Слишком яркое	   
Контрастность Contrast	Слишком бледное Слишком интенсивное	   
Eco Eco Direct	Выкл	Обычно
	Режим 1	Фон или подсветка минимализован.
	Режим 2	Фон или подсветка на уровне ниже Режим 1.
	Режим 3	Фон или подсветка на уровне ниже Режим 2.
ACR Adv. Contrast	Вкл	Увеличенная контрастность
	Выкл	Обычная контрастность
Overdrive Overdrive	Выкл / 1 / 2 / 3 Это повысит уровень градации серого ЖК-панели. Высший уровень приведет к включению быстреего времени отклика.	   
MBR *3 MBR	Выкл / 1 / 2 / 3 / 4 / 5 / 6 / 7 Уменьшает размытость при движении на ЖК-панели.	   
Adaptive Sync Adaptive Sync	Вкл	Включить Adaptive Sync.
	Выкл	Простр. Adaptive Sync выключен.

*1 Корректировки и настройки могут быть невозможны, поскольку включены другие элементы настройки. См. Стр. 18 «Матрица корреляции функций» для более подробной информации.

*2 Регулировка «Яркость» при работе монитора в темной комнате, если экран кажется слишком ярким.

*3 Недоступно, когда включен «Adaptive Sync». Доступно при частоте обновления 75 Гц или выше. Рекомендуется 100 Гц.

Direct

Вы можете пропустить элементы меню и напрямую отобразить экран настройки параметров, используя следующие операции с кнопками.

- Eco : Нажмите Кнопку  в течение 3 секунд, когда экранное меню не отображается.

■ Матрица корреляции функций

Активный элемент	Настройка изображения			Настройка цветов	
	Eco	ACR	MBR	i-Style Color	Редукция Синего Света
				Стандарт Игра Кино Пейзаж Текст	
Выбранный элемент					
Яркость	–	–	–	–	✓
Контрастность	✓	–	✓	–	✓
Eco	–	✓	–	–	✓
ACR	✓	–	–	–	✓
Overdrive	✓	✓	–	–	✓
MBR	–	–	–	–	–
Adaptive Sync	✓	✓	✓	✓	✓

✓ : Доступный

– : Недоступный



Настройка цветов Color Settings



Пункт настройки	Проблема / Опция	Используемые кнопки
i-Style Color *1 i-Style Color Direct	Выкл	Вернуться к состоянию цветов которое было настроено раньше.
	Стандарт	Для обычного окружения windows или настроек по умолчанию
	Игра	Для игрового окружения
	Кино	Для просмотра фильмов и видео записей
	Пейзаж	Для просмотра изображений пейзажей
	Текст	Для редактирования и чтения текста в условиях обработки текста
Редукция Синего Света *2 Blue Light Reducer	Выкл	Обычно
	Режим 1	Синий свет уменьшается.
	Режим 2	Синий свет слабее чем в Режим 1.
Color Temperature *1,2 Color Temperature	9300K	Классный цвет
	7500K	Нормальный цвет
	6500K	Теплый цвет
Пользователь *1,2 User Preset	Красный	Слишком слабый
	Зеленый	Слишком сильный
	Синий	



*1 Недоступно, когда включен «Редукция Синего Света».

*2 Недоступно, когда включен «i-Style Color».

Direct

Вы можете пропустить элементы меню и напрямую отобразить экран настройки параметров, используя следующие операции с кнопками.

- i-Style Color : Нажмите Кнопку **i**, когда экранное меню не отображается.

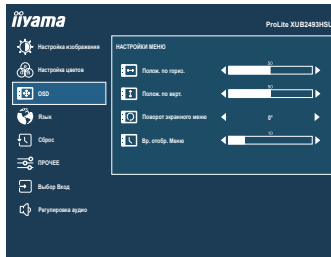

Пункт настройки	Проблема / Опция	Используемые кнопки
Полож. по гориз. OSD Horizontal Position	ЭМ сильно налево ЭМ сильно направо	   
Полож. по верт. OSD Vertical Position	ЭМ слишком высоко ЭМ слишком низко	   
Поворот экранного меню * OSD Rotate	Поверните экранное меню. 0° (Обычно) / +90° (Поверните направо) / -90° (Поверните влево)	   
Вр. отобр. Меню OSD Time	Можно установить время отображения ЭМ от 5 до 30 сек.	   

* Для [ProLite XUB2293HSU](#), [XUB2493HSU](#), [XUB2793HSU](#), [XUB2793HS](#), [XUB2793QSU](#), [XUB2793QS](#)

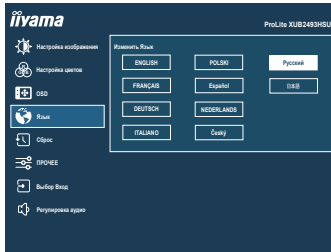

Пункт настройки	Опция			
Язык Language	English	Английский	Español	Испанский
	Français	Французский	Nederlands	Голландский
	Deutsch	Немецкий	Česky	Чешский язык
	Italiano	Итальянский	Русский	Русский
	Polski	Польский	日本語	Японский

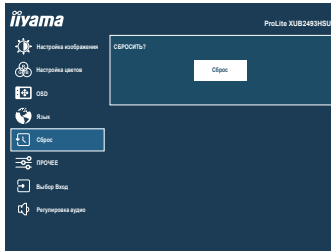

Пункт настройки	Опция
Сброс Recall	Восстанавливаются стандартные заводские настройки.

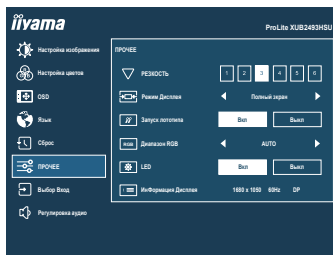

Пункт настройки	Проблема / Опция	Используемые кнопки
Резкость Sharp and Soft	1 2 3 4 5 6 Качество изображения можно изменять в интервале от 1 до 6 (резкого до размытого). Нажимайте Кнопку ►, чтобы изменять резкость изображения в порядке возрастания номеров. Нажимайте Кнопку ◀, чтобы изменять резкость изображения в порядке уменьшения номеров.	
Режим Дисплея Video Mode Adjust	Полный экран	Расширение образа
	Соотн. Сторон *	Расширение формата образа
Запуск логотипа Opening Logo	Вкл	Логотип iiyama отображается когда монитор включен.
	Выкл	Логотип iiyama не отображается когда монитор включен.
Диапазон RGB RGB Range	Auto	Автоматический выбор цветовой шкалы сигнала.
	Полный	Полный цветовой охват видеосигнала
	Ограниченный	Ограниченный цветовой охват видеосигнала
LED LED	Вкл	Индикатор питания включен.
	Выкл	Индикатор питания выключен.
ПРИМЕЧАНИЕ Если Вас раздражает свечение индикатора питания, Вы можете его выключить.		
ИнФормация Дисплея Display Information	Информацию о актуально выбранном входа найдете в информации о графическом адаптере вашего компьютерна. ПРИМЕЧАНИЕ Прочитайте в руководстве графического адаптера об изменении разрешения и обновления.	

* Вариант недоступен при разрешении 16:9.



Выбор Вход Input Select

Direct

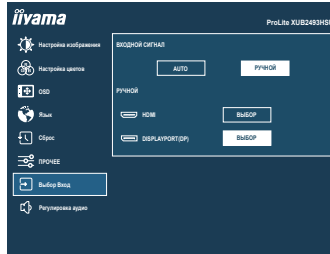

Пункт настройки	Опция	
Входной Сигнал Input Source	Auto	Автоматический поиск и выбор источника сигнала.
	Ручной	HDMI
DisplayPort(DP)		Выбор входа Цифровой (DisplayPort)

ПРИМЕЧАНИЕ Функция «Auto» позволяет автоматически выбирать доступные источники входного сигнала. Источник входного сигнала от компьютера в режиме ожидания не может быть выбран. Если вы вручную выберете один из источников входного сигнала, другой источник не будет выбран автоматически.

Direct

Вы можете пропустить элементы меню и напрямую отобразить экран настройки параметров, используя следующие операции с кнопками.



- Выбор Вход : Нажмите Кнопку INPUT, когда экранное меню не отображается.







Регулировка аудио Audio Settings



Пункт настройки	Проблема / Опция	Используемые кнопки
Громкость Volume Direct	Слишком тихо Слишком громко	 
Без звука Mute Audio Direct	Вкл	Временное отключение звука.
	Выкл	Восстановление звука с прежним уровнем громкости.

Direct

Вы можете пропустить элементы меню и напрямую отобразить экран настройки параметров, используя следующие операции с кнопками.

- Громкость : Нажмите Кнопку , когда экранное меню не отображается.
- Без звука : Нажмите Кнопку  в течение 3 секунд, когда экранное меню не отображается.

● Блокировка

<Экранное меню (OSD)>

1. Чтобы вызвать экранное меню, нажмите и удерживайте в течение 10 секунд Кнопку MENU. Если Вы попытаетесь вызвать экранное меню нажатием на любую из кнопки, на экране появиться сообщение «блокировка OSD».
2. Чтобы отключить блокировку экранного меню, нажмите и удерживайте в течение 10 секунд Кнопку MENU.

<Кнопка питания>

1. Чтобы заблокировать Кнопку питания, нажмите и удерживайте в течение 10 секунд Кнопку EXIT. При действующей блокировке монитор не может быть выключен нажатием на Кнопку питания. При нажатии на Кнопку питания на экране появиться сообщение «Выключатель заблокирован».
2. Чтобы отключить блокировку Кнопку питания, нажмите и удерживайте в течение 10 секунд Кнопку EXIT.

ФУНКЦИЯ ОЖИДАНИЯ

Этот продукт имеет функцию ожидания. Когда ваш компьютер не используется, монитор автоматически снижает расход энергии, необходимой для его функционирования.

Режим функция ожидания описан ниже. Необходимые настройки, включая установки таймера, должны производиться на компьютере. Информацию по конфигурированию этих настроек можно почерпнуть из руководства к вашей операционной системе.

■ Режим ожидания

При исчезновении поступающих от компьютера видеосигнал разверток, монитор входит в режим ожидания, при котором потребление электроэнергии уменьшается до уровня менее 0,5Вт*. Экран темнеет, индикатор подачи питания начинает светиться оранжевым цветом. Возврат из режиме ожидания происходит через несколько секунд после нажатия любой клавиши на клавиатуре или движения мышью.

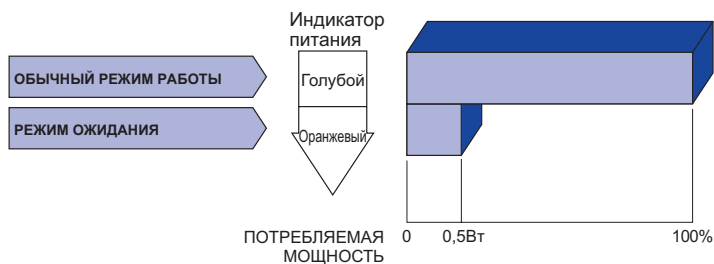

* Когда устройства USB не подключены.

УСТРАНЕНИЕ НЕИСПРАВНОСТЕЙ

Если монитор работает неправильно, просьба соблюдать следующую последовательность операций для возможного решения задачи.

1. Выполните регулировки, описанные в разделе РАБОТА С МОНИТОРОМ, в зависимости от вашей проблемы. Если изображение не появилось, см. п. 2.
2. Обратитесь к нижеприведенной таблице, если вы не можете найти подходящий пункт настройки в разделе РАБОТА С МОНИТОРОМ или если проблему не удается устранить.
3. Если вы столкнулись с проблемой, которая не описана ниже, или не можете устранить ее причину, выключите монитор и обратитесь за помощью к вашему дилеру или в сервисный центр iiyama.

Проблема

Проверьте

- | | |
|---|---|
| ① Изображение не появляется (Индикатор питания не загорелся.)

(Индикатор питания голубой.) | <input type="checkbox"/> Силовой кабель плотно вставлен в соответствующее гнездо.
<input type="checkbox"/> Питание включено.
<input type="checkbox"/> К розетке подводится напряжение. Проверьте каким-либо другим прибором (например, настольной лампой). |
|
(Индикатор питания оранжевый.) | <input type="checkbox"/> Если активна программа хранитель экрана, нажмите на любую клавишу или подвигайте мышью.
<input type="checkbox"/> Увеличьте контрастность и /или яркость.
<input type="checkbox"/> Компьютер включен.
<input type="checkbox"/> Сигнальный кабель подключен правильно.
<input type="checkbox"/> Синхронизация сигнала компьютера соответствует техническим характеристикам монитора. |
| ② Изображение не синхронизировано. | <input type="checkbox"/> Если монитор находится в режим ожидания, нажмите клавишу на клавиатуре или подвигайте мышью.
<input type="checkbox"/> Компьютер включен.
<input type="checkbox"/> Сигнальный кабель подключен правильно.
<input type="checkbox"/> Синхронизация сигнала компьютера соответствует техническим характеристикам монитора. |
| ③ Изображение не в центре экрана | <input type="checkbox"/> Сигнальный кабель подключен правильно.
<input type="checkbox"/> Синхронизация сигнала компьютера соответствует техническим характеристикам монитора. |
| ④ Изображение слишком яркое или слишком темное. | <input type="checkbox"/> Синхронизация сигнала компьютера соответствует техническим характеристикам монитора. |
| ⑤ Изображение дрожит. | <input type="checkbox"/> Уровень выходного видеосигнала компьютера соответствует техническим характеристикам монитора.
<input type="checkbox"/> Напряжение питания соответствует тех. характеристикам монитора.
<input type="checkbox"/> Синхронизация компьютера соответствует техническим характеристикам монитора. |

Проблема

Проверьте

- ⑥ Нет звука.
 - Аудиооборудование включено (компьютер и т.д.).
 - Правильно подключен аудиокабель.
 - Включен регулятор громкости .
 - Режим Mute (отключение звука) выключен.
 - Выходной уровень аудиосигнала, выдаваемый аудиооборудованием, находится в пределах спецификаций монитора.

- ⑦ Звук слишком громкий или слишком тихий
 - Выходной уровень аудиосигнала, выдаваемый аудиооборудованием, находится в пределах спецификаций монитора.

- ⑧ Прослушиваются странные шумы.
 - Аудиокабель подключен правильно.

ИНФОРМАЦИЯ ОБ УТИЛИЗАЦИИ

Для наилучшей защиты окружающей среды не выбрасывайте ваш монитор.

Посетите наш вебсайт <https://iiyama.com> для получения указаний об утилизации монитора.

ПРИЛОЖЕНИЕ

Допускаются изменения дизайна и характеристик.

СПЕЦИФИКАЦИИ : ProLite XUB2293HSU-B7

Категория раазамера	22"	
ЖК-панели	Панель технология	IPS (In-Plane-Switching)
	Размер	Диагональ: 21,45" (54,5 см)
	Размер пикселя	0,249 мм (Ш) × 0,241 мм (В)
	Яркость	300 кд/м ² (типичная) 165 кд/м ² (По умолчанию / Энергосбережение)
	Контрастность	1000 : 1 (типичная), Функция Adv. Contrast доступна
	Угол обзора	Вправо/Влево : 89°, Вверх/Вниз: 89° (в каждую сторону типичная)
MPRT	1 мс	
Кол-во отображаемых цветов	Прибл. 16,7М	
Частоты синхронизации	HDMI(Adaptive Sync: Выкл): Horizontal: 30,0-110,0 кГц, Vertical: 55-100 Гц HDMI(Adaptive Sync: Вкл): Horizontal: 30,0-110,0 кГц, Vertical: 48-100 Гц DisplayPort(Adaptive Sync: Выкл): Horizontal: 30,0-110,0 кГц, Vertical: 55-100 Гц DisplayPort(Adaptive Sync: Вкл): Horizontal: 30,0-110,0 кГц, Vertical: 48-100 Гц	
Нативное разрешение	1920 × 1080, 2,1 Мегапикселей	
Максимальное разрешение	HDMI(Adaptive Sync: Выкл): 1920 × 1080, 100 Гц HDMI(Adaptive Sync: Вкл): 1920 × 1080, 100 Гц DisplayPort(Adaptive Sync: Выкл): 1920 × 1080, 100 Гц DisplayPort(Adaptive Sync: Вкл): 1920 × 1080, 100 Гц	
Входной разъем	HDMI, DisplayPort	
Видеосигналы	HDMI, DisplayPort	
Стандарт USB	USB2,0 (DC5V, 500 мА)	
Количество портов USB Форма порта	1 Upstream: Серия В 2 Downstream: Серия А	
Разъем для наушников *1	ø 3,5 мм mini jack (стерео)	
Динамики	2 Вт × 2 (стереодинамики)	
Максим. размеры экрана	478,66 мм W × 260,28 мм H / 18,84" W × 10,25" H	
Электропитание	100-240 В, 50/60 Гц , 1,5А	
Потребление энергии *2	17 Вт станд. Режим ожидания: 0,5Вт макс, Режим выключенный: 0,3Вт макс	
Габариты, масса	492,0 × 328,5 - 478,5 × 209,5 мм / 19,4 × 12,9 - 18,8 × 8,2" (W×H×D) 3,9кг / 8,60lbs	
Диапазон регулировки высоты	150 мм	
Угол	Наклон: Вверх: 23°, Вниз: 5° Поворотный: Вправо / Влево по 60° каждый Ориентация: По часовой стрелке / Против часовой стрелки по 90 ° каждый	
Условия окружающей среды	При работе: Темп.: 5 до 35°C Влажность: 10 до 80% (без конденсата) При хранении: Темп.: -20 до 60°C Влажность: 10 до 90% (без конденсата)	
EPEAT Bronze	Registration varies by country, go to www.epeat.net for details	
Сертификация	TCO Certified, CE, UKCA, TÜV-Bauart, VCCI, PSE, EAC	

ПРИМЕЧАНИЕ

*1 Правильная работа подключенных внешних устройств, кроме наушников, не гарантируется.

ПРИЛОЖЕНИЕ 29

*2 Когда устройства USB не подключены.

СПЕЦИФИКАЦИИ : ProLite XU2293HSU-B7

Категория размера	22"	
ЖК-панели	Панель технология	IPS (In-Plane-Switching)
	Размер	Диагональ: 21,45" (54,5 см)
	Размер пикселя	0,249 мм (Ш) × 0,241 мм (В)
	Яркость	300 кд/м ² (типичная) 165 кд/м ² (По умолчанию / Энергосбережение)
	Контрастность	1000 : 1 (типичная), Функция Adv. Contrast доступна
	Угол обзора	Вправо/Влево : 89°, Вверх/Вниз: 89° (в каждую сторону типичная)
	MPRT	1 мс
Кол-во отображаемых цветов	Прибл. 16,7М	
Частоты синхронизации	HDMI(Adaptive Sync: Выкл): Horizontal: 30,0-110,0 кГц, Vertical: 55-100 Гц HDMI(Adaptive Sync: Вкл): Horizontal: 30,0-110,0 кГц, Vertical: 48-100 Гц DisplayPort(Adaptive Sync: Выкл): Horizontal: 30,0-110,0 кГц, Vertical: 55-100 Гц DisplayPort(Adaptive Sync: Вкл): Horizontal: 30,0-110,0 кГц, Vertical: 48-100 Гц	
Нативное разрешение	1920 × 1080, 2,1 Мегапикселей	
Максимальное разрешение	HDMI(Adaptive Sync: Выкл): 1920 × 1080, 100 Гц HDMI(Adaptive Sync: Вкл): 1920 × 1080, 100 Гц DisplayPort(Adaptive Sync: Выкл): 1920 × 1080, 100 Гц DisplayPort(Adaptive Sync: Вкл): 1920 × 1080, 100 Гц	
Входной разъем	HDMI, DisplayPort	
Видеосигналы	HDMI, DisplayPort	
Стандарт USB	USB2,0 (DC5V, 500 мА)	
Количество портов USB	1 Upstream: Серия B	
Форма порта	2 Downstream: Серия A	
Разъем для наушников *1	ø 3,5 мм mini jack (стерео)	
Динамики	2 Вт × 2 (стереодинамики)	
Максим. размеры экрана	478,66 мм W × 260,28 мм H / 18,84" W × 10,25" H	
Электропитание	100-240 В, 50/60 Гц , 1,5А	
Потребление энергии *2	17 Вт станд. Режим ожидания: 0,5Вт макс, Режим выключенный: 0,3Вт макс	
Габариты, масса	492,0 × 359,0 × 178,0 мм / 19,4 × 14,1 × 7,0" (W×H×D) 2,6кг / 5,73lbs	
Угол наклона	Вверх: 22°, Вниз: 4°	
Условия окружающей среды	При работе: Темп.: 5 до 35°C Влажность: 10 до 80% (без конденсата) При хранении: Темп.: -20 до 60°C Влажность: 10 до 90% (без конденсата)	
EPEAT Bronze	Registration varies by country, go to www.epeat.net for details	
Сертификация	TCO Certified, CE, UKCA, TÜV-Bauart, VCCI, PSE, EAC	

ПРИМЕЧАНИЕ

*1 Правильная работа подключенных внешних устройств, кроме наушников, не гарантируется.

*2 Когда устройства USB не подключены.

СПЕЦИФИКАЦИИ : ProLite XUB2493HSU-B7

Категория размера	24"	
ЖК-панели	Панель технология	IPS (In-Plane-Switching)
	Размер	Диагональ: 23,8" (60,5 см)
	Размер пикселя	0,275 мм (Ш) × 0,275 мм (В)
	Яркость	300 кд/м ² (типичная) 190 кд/м ² (По умолчанию / Энергосбережение)
	Контрастность	1300 : 1 (типичная), Функция Adv. Contrast доступна
	Угол обзора	Вправо/Влево : 89°, Вверх/Вниз : 89° (в каждую сторону типичная)
	MPRT	1 мс
Кол-во отображаемых цветов	Прибл. 16,7М	
Частоты синхронизации	HDMI(Adaptive Sync: Выкл): Horizontal: 30,0-110,0 кГц, Vertical: 55-100 Гц HDMI(Adaptive Sync: Вкл): Horizontal: 30,0-110,0 кГц, Vertical: 48-100 Гц DisplayPort(Adaptive Sync: Выкл): Horizontal: 30,0-110,0 кГц, Vertical: 55-100 Гц DisplayPort(Adaptive Sync: Вкл): Horizontal: 30,0-110,0 кГц, Vertical: 48-100 Гц	
Нативное разрешение	1920 × 1080, 2,1 Мегапикселей	
Максимальное разрешение	HDMI(Adaptive Sync: Выкл): 1920 × 1080, 100 Гц HDMI(Adaptive Sync: Вкл): 1920 × 1080, 100 Гц DisplayPort(Adaptive Sync: Выкл): 1920 × 1080, 100 Гц DisplayPort(Adaptive Sync: Вкл): 1920 × 1080, 100 Гц	
Входной разъем	HDMI, DisplayPort	
Видеосигналы	HDMI, DisplayPort	
Стандарт USB	USB2,0 (DC5V, 500 мА)	
Количество портов USB Форма порта	1 Upstream: Серия B 2 Downstream: Серия A	
Разъем для наушников *1	ø 3,5 мм mini jack (стерео)	
Динамики	2 Вт × 2 (стереодинамики)	
Максим. размеры экрана	527,04 мм W × 296,46 мм H / 20,75" W × 11,67" H	
Электропитание	100-240 В, 50/60 Гц, 1,5А	
Потребление энергии *2	18 Вт станд. Режим ожидания: 0,5Вт макс, Режим выключенный: 0,3Вт макс	
Габариты, масса	538,5 × 350,0 - 500,0 × 209,5 мм / 21,2 × 13,8 - 19,7 × 8,2" (W×H×D) 4,6кг / 10,14lbs	
Диапазон регулировки высоты	150 мм	
Угол	Наклон: Вверх: 23°, Вниз: 5° Поворотный: Вправо / Влево по 60° каждый Ориентация: По часовой стрелке / Против часовой стрелки по 90° каждый	
Условия окружающей среды	При работе: Темп.: 5 до 35°C Влажность: 10 до 80% (без конденсата) При хранении: Темп.: -20 до 60°C Влажность: 10 до 90% (без конденсата)	
EPEAT Bronze	Registration varies by country, go to www.epeat.net for details	
Сертификация	TCO Certified, CE, UKCA, TÜV-Bauart, VCCI, PSE, EAC	

ПРИМЕЧАНИЕ

*1 Правильная работа подключенных внешних устройств, кроме наушников, не гарантируется.

*2 Когда устройства USB не подключены.

ПРИЛОЖЕНИЕ 31

СПЕЦИФИКАЦИИ : ProLite XU2493HSU-B7

Категория размера		24"
ЖК-панели	Панель технология	IPS (In-Plane-Switching)
	Размер	Диагональ: 23,8" (60,5 см)
	Размер пикселя	0,275 мм (Ш) × 0,275 мм (В)
	Яркость	300 кд/м ² (типичная) 190 кд/м ² (По умолчанию / Энергосбережение)
	Контрастность	1300 : 1 (типичная), Функция Adv. Contrast доступна
	Угол обзора	Вправо/Влево : 89°, Вверх/Вниз: 89° (в каждую сторону типичная)
	MPRT	1 мс
Кол-во отображаемых цветов		Прибл. 16,7М
Частоты синхронизации		HDMI(Adaptive Sync: Выкл): Horizontal: 30,0-110,0 кГц, Vertical: 55-100 Гц HDMI(Adaptive Sync: Вкл): Horizontal: 30,0-110,0 кГц, Vertical: 48-100 Гц DisplayPort(Adaptive Sync: Выкл): Horizontal: 30,0-110,0 кГц, Vertical: 55-100 Гц DisplayPort(Adaptive Sync: Вкл): Horizontal: 30,0-110,0 кГц, Vertical: 48-100 Гц
Нативное разрешение		1920 × 1080, 2,1 Мегапикселей
Максимальное разрешение		HDMI(Adaptive Sync: Выкл): 1920 × 1080, 100 Гц HDMI(Adaptive Sync: Вкл): 1920 × 1080, 100 Гц DisplayPort(Adaptive Sync: Выкл): 1920 × 1080, 100 Гц DisplayPort(Adaptive Sync: Вкл): 1920 × 1080, 100 Гц
Входной разъем		HDMI, DisplayPort
Видеосигналы		HDMI, DisplayPort
Стандарт USB		USB2,0 (DC5V, 500 мА)
Количество портов USB		1 Upstream: Серия B
Форма порта		2 Downstream: Серия A
Разъем для наушников *1		ø 3,5 мм mini jack (стерео)
Динамики		2 Вт × 2 (стереодинамики)
Максим. размеры экрана		527,04 мм W × 296,46 мм H / 20,75" W × 11,67" H
Электропитание		100-240 В, 50/60 Гц , 1,5А
Потребление энергии *2		18 Вт станд. Режим ожидания: 0,5Вт макс, Режим выключенный: 0,3Вт макс
Габариты, масса		538,5 × 393,0 × 178,5 мм / 21,2 × 15,5 × 7,0" (W×H×D) 3,0кг / 6,61lbs
Угол наклона		Вверх: 22°, Вниз: 4°
Условия окружающей среды		При работе: Темп.: 5 до 35°C Влажность: 10 до 80% (без конденсата) При хранении: Темп.: -20 до 60°C Влажность: 10 до 90% (без конденсата)
EPEAT Bronze		Registration varies by country, go to www.epeat.net for details
Сертификация		TCO Certified, CE, UKCA, TÜV-Bauart, VCCI, PSE, EAC

ПРИМЕЧАНИЕ

*1 Правильная работа подключенных внешних устройств, кроме наушников, не гарантируется.

*2 Когда устройства USB не подключены.

СПЕЦИФИКАЦИИ : ProLite XUB2793HSU-B7

Категория размера	27"	
ЖК-панели	Панель технология	IPS (In-Plane-Switching)
	Размер	Диагональ: 27" (68,6 см)
	Размер пикселя	0,3114 мм (Ш) × 0,3114 мм (В)
	Яркость	300 кд/м ² (типичная), 200 кд/м ² (По умолчанию / Энергосбережение)
	Контрастность	1300 : 1 (типичная), Функция Adv. Contrast доступна
	Угол обзора	Вправо/Влево : 89°, Вверх/Вниз: 89° (в каждую сторону типичная)
	MPRT	1 мс
Кол-во отображаемых цветов	Прибл. 16,7М	
Частоты синхронизации	HDMI(Adaptive Sync: Выкл): Horizontal: 30,0-110,0 кГц, Vertical: 55-100 Гц HDMI(Adaptive Sync: Вкл): Horizontal: 30,0-110,0 кГц, Vertical: 48-100 Гц DisplayPort(Adaptive Sync: Выкл): Horizontal: 30,0-110,0 кГц, Vertical: 55-100 Гц DisplayPort(Adaptive Sync: Вкл): Horizontal: 110,0 кГц, Vertical: 48-100 Гц	
Нативное разрешение	1920 × 1080, 2,1 Мегапикселей	
Максимальное разрешение	HDMI(Adaptive Sync: Выкл): 1920 × 1080, 100 Гц HDMI(Adaptive Sync: Вкл): 1920 × 1080, 100 Гц DisplayPort(Adaptive Sync: Выкл): 1920 × 1080, 100 Гц DisplayPort(Adaptive Sync: Вкл): 1920 × 1080, 100 Гц	
Входной разъем	HDMI, DisplayPort	
Видеосигналы	HDMI, DisplayPort	
Стандарт USB	USB2,0 (DC5V, 500 мА)	
Количество портов USB	1 Upstream: Серия В	
Форма порта	2 Downstream: Серия А	
Разъем для наушников *1	ø 3,5 мм mini jack (стерео)	
Динамики	2 Вт × 2 (стереодинамики)	
Максим. размеры экрана	597,888 мм W × 336,312 мм H / 23,54" W × 13,24" H	
Электропитание	100-240 В, 50/60 Гц , 1,5А	
Потребление энергии *2	22 Вт станд. Режим ожидания: 0,5Вт макс, Режим выключенный: 0,3Вт макс	
Габариты, масса	611,5 × 400,5 - 550,5 × 209,5мм / 24,1 × 15,8 - 21,7 × 8,2" (W×H×D) 5,4кг / 11,91lbs	
Диапазон регулировки высоты	150 мм	
Угол	Наклон: Вверх: 23°, Вниз: 5° Поворотный: Вправо / Влево по 60° каждый Ориентация: По часовой стрелке / Против часовой стрелки по 90° каждый	
Условия окружающей среды	При работе: Темп.: 5 до 35°C Влажность: 10 до 80% (без конденсата) При хранении: Темп.: -20 до 60°C Влажность: 10 до 90% (без конденсата)	
EPEAT Bronze	Registration varies by country, go to www.epeat.net for details	
Сертификация	TCO Certified, CE, UKCA, TÜV-Bauart, VCCI, PSE, EAC	

ПРИМЕЧАНИЕ

*1 Правильная работа подключенных внешних устройств, кроме наушников, не гарантируется.

*2 Когда устройства USB не подключены.

СПЕЦИФИКАЦИИ : ProLite XU2793HSU-B7

Категория размера	27"	
ЖК-панели	Панель технология	IPS (In-Plane-Switching)
	Размер	Диагональ: 27" (68,6 см)
	Размер пикселя	0,3114 мм (Ш) × 0,3114 мм (В)
	Яркость	300 кд/м ² (типичная) 200 кд/м ² (По умолчанию / Энергосбережение)
	Контрастность	1300 : 1 (типичная), Функция Adv. Contrast доступна
	Угол обзора	Вправо/Влево : 89°, Вверх/Вниз: 89° (в каждую сторону типичная)
	MPRT	1 мс
Кол-во отображаемых цветов	Прибл. 16,7М	
Частоты синхронизации	HDMI(Adaptive Sync: Выкл): Horizontal: 30,0-110,0 кГц, Vertical: 55-100 Гц HDMI(Adaptive Sync: Вкл): Horizontal: 30,0-110,0 кГц, Vertical: 48-100 Гц DisplayPort(Adaptive Sync: Выкл): Horizontal: 30,0-110,0 кГц, Vertical: 55-100 Гц DisplayPort(Adaptive Sync: Вкл): Horizontal: 110,0 кГц, Vertical: 48-100 Гц	
Нативное разрешение	1920 × 1080, 2,1 Мегапикселей	
Максимальное разрешение	HDMI(Adaptive Sync: Выкл): 1920 × 1080, 100 Гц HDMI(Adaptive Sync: Вкл): 1920 × 1080, 100 Гц DisplayPort(Adaptive Sync: Выкл): 1920 × 1080, 100 Гц DisplayPort(Adaptive Sync: Вкл): 1920 × 1080, 100 Гц	
Входной разъем	HDMI, DisplayPort	
Видеосигналы	HDMI, DisplayPort	
Стандарт USB	USB2,0 (DC5V, 500 мА)	
Количество портов USB	1 Upstream: Серия B	
Форма порта	2 Downstream: Серия A	
Разъем для наушников *1	ø 3,5 мм mini jack (стерео)	
Динамики	2 Вт × 2 (стереодинамики)	
Максим. размеры экрана	597,888 мм W × 336,312 мм H / 23,54" W × 13,24" H	
Электропитание	100-240 В, 50/60 Гц , 1,5А	
Потребление энергии *2	22 Вт станд. Режим ожидания: 0,5Вт макс, Режим выключенный: 0,3Вт макс	
Габариты, масса	611,5 × 435,0 × 189,0 мм / 24,1 × 17,1 × 7,4" (W×H×D) 3,8кг / 8,38lbs	
Угол наклона	Вверх: 22°, Вниз: 4°	
Условия окружающей среды	При работе: Темп.: 5 до 35°C Влажность: 10 до 80% (без конденсата) При хранении: Темп.: -20 до 60°C Влажность: 10 до 90% (без конденсата)	
EPEAT Bronze	Registration varies by country, go to www.epeat.net for details	
Сертификация	TCO Certified, CE, UKCA, TÜV-Bauart, VCCI, PSE, EAC	

ПРИМЕЧАНИЕ

*1 Правильная работа подключенных внешних устройств, кроме наушников, не гарантируется.

*2 Когда устройства USB не подключены.

СПЕЦИФИКАЦИИ : ProLite XUB2793HS-B7

Категория размера	27"	
ЖК-панели	Панель технология	IPS (In-Plane-Switching)
	Размер	Диагональ: 27" (68,6 см)
	Размер пикселя	0,3114 мм (Ш) × 0,3114 мм (В)
	Яркость	300 кд/м ² (типичная), 200 кд/м ² (По умолчанию / Энергосбережение)
	Контрастность	1300 : 1 (типичная), Функция Adv. Contrast доступна
	Угол обзора	Вправо/Влево : 89°, Вверх/Вниз: 89° (в каждую сторону типичная)
	MPRT	1 мс
Кол-во отображаемых цветов	Прибл. 16,7М	
Частоты синхронизации	Horizontal: 30,0-110,0 кГц, Vertical: 55-100 Гц	
Нативное разрешение	1920 × 1080, 2,1 Мегапикселей	
Максимальное разрешение	HDMI: 1920 × 1080, 100 Гц DisplayPort(Adaptive Sync: Выкл): 1920 × 1080, 100 Гц DisplayPort(Adaptive Sync: Вкл): 1920 × 1080, 100 Гц	
Входной разъем	HDMI, DisplayPort	
Видеосигналы	HDMI, DisplayPort	
Разъем для наушников *	ø 3,5 мм mini jack (стерео)	
Динамики	2 Вт × 2 (стереодинамики)	
Максим. размеры экрана	597,888 мм W × 336,312 мм H / 23,54" W × 13,24" H	
Электропитание	100-240 В, 50/60 Гц , 1,5А	
Потребление энергии	22 Вт станд. Режим ожидания: 0,5Вт макс, Режим выключенный: 0,3Вт макс	
Габариты, масса	611,5 × 400,5 - 550,5 × 209,5mm / 24,1 × 15,8 - 21,7 × 8,2" (W×H×D) 5,4кг / 11,91lbs	
Диапазон регулировки высоты	150 мм	
Угол	Наклон: Вверх: 23°, Вниз: 5° Поворотный: Вправо / Влево по 60° каждый Ориентация: По часовой стрелке / Против часовой стрелки по 90° каждый	
Условия окружающей среды	При работе: Темп.: 5 до 35°C Влажность: 10 до 80% (без конденсата) При хранении: Темп.: -20 до 60°C Влажность: 10 до 90% (без конденсата)	
EPEAT Bronze	Registration varies by country, go to www.epeat.net for details	
Сертификация	TCO Certified, CE, UKCA, TÜV-Bauart, VCCI, PSE, EAC	

ПРИМЕЧАНИЕ

* Правильная работа подключенных внешних устройств, кроме наушников, не гарантируется.

СПЕЦИФИКАЦИИ : ProLite XU2793HS-B7

Категория размера		27"
ЖК-панели	Панель технология	IPS (In-Plane-Switching)
	Размер	Диагональ: 27" (68,6 см)
	Размер пикселя	0,3114 мм (Ш) × 0,3114 мм (В)
	Яркость	300 кд/м ² (типичная) 200 кд/м ² (По умолчанию / Энергосбережение)
	Контрастность	1300 : 1 (типичная), Функция Adv. Contrast доступна
	Угол обзора	Вправо/Влево : 89°, Вверх/Вниз: 89° (в каждую сторону типичная)
	MPRT	1 мс
Кол-во отображаемых цветов		Прибл. 16,7М
Частоты синхронизации		Horizontal: 30,0-110,0 кГц, Vertical: 55-100 Гц
Нативное разрешение		1920 × 1080, 2,1 Мегапикселей
Максимальное разрешение		HDMI: 1920 × 1080, 100 Гц DisplayPort(Adaptive Sync: Выкл): 1920 × 1080, 100 Гц DisplayPort(Adaptive Sync: Вкл): 1920 × 1080, 100 Гц
Входной разъем		HDMI, DisplayPort
Видеосигналы		HDMI, DisplayPort
Разъем для наушников *		ø 3,5 мм mini jack (стерео)
Динамики		2 Вт × 2 (стереодинамики)
Максим. размеры экрана		597,888 мм W × 336,312 мм H / 23,54" W × 13,24" H
Электропитание		100-240 В, 50/60 Гц, 1,5А
Потребление энергии		22 Вт станд. Режим ожидания: 0,5Вт макс, Режим выключенный: 0,3Вт макс
Габариты, масса		611,5 × 435,0 × 189,0 мм / 24,1 × 17,1 × 7,4" (W×H×D) 3,8кг / 8,38lbs
Угол наклона		Вверх: 22°, Вниз: 4°
Условия окружающей среды		При работе: Темп.: 5 до 35°C Влажность: 10 до 80% (без конденсата) При хранении: Темп.: -20 до 60°C Влажность: 10 до 90% (без конденсата)
EPEAT Bronze		Registration varies by country, go to www.epeat.net for details
Сертификация		TCO Certified, CE, UKCA, TÜV-Bauart, VCCI, PSE, EAC

ПРИМЕЧАНИЕ * Правильная работа подключенных внешних устройств, кроме наушников, не гарантируется.

СПЕЦИФИКАЦИИ : ProLite XUB2793QSU-B7

Категория размера	27"	
ЖК-панели	Панель технология	IPS (In-Plane-Switching)
	Размер	Диагональ: 27" (68,5 см)
	Размер пикселя	0,233 мм (Ш) × 0,233 мм (В)
	Яркость	300 кд/м ² (типичная) 185 кд/м ² (По умолчанию / Энергосбережение)
	Контрастность	1300 : 1 (типичная), Функция Adv. Contrast доступна
	Угол обзора	Вправо/Влево : 89°, Вверх/Вниз: 89° (в каждую сторону типичная)
MPRT	1 мс	
Кол-во отображаемых цветов	Прибл. 16,7М	
Частоты синхронизации	HDMI(Adaptive Sync: Выкл): Horizontal: 30,0-151,0 кГц, Vertical: 55-100 Гц HDMI(Adaptive Sync: Вкл): Horizontal: 30,0-151,0 кГц, Vertical: 48-100 Гц DisplayPort(Adaptive Sync: Выкл): Horizontal: 30,0-151,0 кГц, Vertical: 55-100 Гц DisplayPort(Adaptive Sync: Вкл): Horizontal: 151,0 кГц, Vertical: 48-100 Гц	
Нативное разрешение	2560 × 1440, 3,7 Мегапикселей	
Максимальное разрешение	HDMI(Adaptive Sync: Выкл): 2560 × 1440, 100 Гц HDMI(Adaptive Sync: Вкл): 2560 × 1440, 100 Гц DisplayPort(Adaptive Sync: Выкл): 2560 × 1440, 100 Гц DisplayPort(Adaptive Sync: Вкл): 2560 × 1440, 100 Гц	
Входной разъем	HDMI, DisplayPort	
Видеосигналы	HDMI, DisplayPort	
Стандарт USB	USB3,2 Gen1 (5 Гбит/с, DC5V, 900 мА)	
Количество портов USB Форма порта	1 Upstream: Серия B 2 Downstream: Серия A	
Разъем для наушников *1	∅ 3,5 мм mini jack (стерео)	
Динамики	2 Вт × 2 (стереодинамики)	
Максим. размеры экрана	596,7 мм W × 335,7 мм H / 23,49" W × 12,22" H	
Электропитание	100-240 В, 50/60 Гц , 1,5А	
Потребление энергии *2	22 Вт станд. Режим ожидания: 0,5Вт макс, Режим выключенный: 0,3Вт макс	
Габариты, масса	613,5 × 400,5 - 550,5 × 209,5мм / 24,1 × 15,8 - 21,7 × 8,2" (W×H×D) 5,7кг / 12,57lbs	
Диапазон регулировки высоты	150 мм	
Угол	Наклон: Вверх: 23°, Вниз: 5° Поворотный: Вправо / Влево по 60° каждый Ориентация: По часовой стрелке / Против часовой стрелки по 90 ° каждый	
Условия окружающей среды	При работе: Темп.: 5 до 35°C Влажность: 10 до 80% (без конденсата) При хранении: Темп.: -20 до 60°C Влажность: 10 до 90% (без конденсата)	
EPEAT Bronze	Registration varies by country, go to www.epeat.net for details	
Сертификация	TCO Certified, CE, UKCA, TÜV-Bauart, VCCI, PSE, EAC	

ПРИМЕЧАНИЕ

*1 Правильная работа подключенных внешних устройств, кроме наушников, не гарантируется.

*2 Когда устройства USB не подключены.

ПРИЛОЖЕНИЕ 37

СПЕЦИФИКАЦИИ : ProLite XU2793QSU-B7

Категория размера	27"	
ЖК-панели	Панель технология	IPS (In-Plane-Switching)
	Размер	Диагональ: 27" (68,5 см)
	Размер пикселя	0,233 мм (Ш) × 0,233 мм (В)
	Яркость	300 кд/м ² (типичная) 185 кд/м ² (По умолчанию / Энергосбережение)
	Контрастность	1300 : 1 (типичная), Функция Adv. Contrast доступна
	Угол обзора	Вправо/Влево : 89°, Вверх/Вниз: 89° (в каждую сторону типичная)
	MPRT	1 мс
Кол-во отображаемых цветов	Прибл. 16,7М	
Частоты синхронизации	HDMI(Adaptive Sync: Выкл): Horizontal: 30,0-151,0 кГц, Vertical: 55-100 Гц HDMI(Adaptive Sync: Вкл): Horizontal: 30,0-151,0 кГц, Vertical: 48-100 Гц DisplayPort(Adaptive Sync: Выкл): Horizontal: 30,0-151,0 кГц, Vertical: 55-100 Гц DisplayPort(Adaptive Sync: Вкл): Horizontal: 151,0 кГц, Vertical: 48-100 Гц	
Нативное разрешение	2560 × 1440, 3,7 Мегапикселей	
Максимальное разрешение	HDMI(Adaptive Sync: Выкл): 2560 × 1440, 100 Гц HDMI(Adaptive Sync: Вкл): 2560 × 1440, 100 Гц DisplayPort(Adaptive Sync: Выкл): 2560 × 1440, 100 Гц DisplayPort(Adaptive Sync: Вкл): 2560 × 1440, 100 Гц	
Входной разъем	HDMI, DisplayPort	
Видеосигналы	HDMI, DisplayPort	
Стандарт USB	USB3,2 Gen1 (5 Гбит/с, DC5V, 900 мА)	
Количество портов USB	1 Upstream: Серия B	
Форма порта	2 Downstream: Серия A	
Разъем для наушников *1	ø 3,5 мм mini jack (стерео)	
Динамики	2 Вт × 2 (стереодинамики)	
Максим. размеры экрана	596,7 мм W × 335,7 мм H / 23,49" W × 12,22" H	
Электропитание	100-240 В, 50/60 Гц , 1,5А	
Потребление энергии *2	22 Вт станд. Режим ожидания: 0,5Вт макс, Режим выключенный: 0,3Вт макс	
Габариты, масса	613,5 × 435,0 × 189,0 мм / 24,1 × 17,1 × 7,4" (W×H×D) 4,2кг / 9,26lbs	
Угол наклона	Вверх: 22°, Вниз: 4°	
Условия окружающей среды	При работе: Темп.: 5 до 35°C Влажность: 10 до 80% (без конденсата) При хранении: Темп.: -20 до 60°C Влажность: 10 до 90% (без конденсата)	
EPEAT Bronze	Registration varies by country, go to www.epeat.net for details	
Сертификация	TCO Certified, CE, UKCA, TÜV-Bauart, VCCI, PSE, EAC	

ПРИМЕЧАНИЕ

*1 Правильная работа подключенных внешних устройств, кроме наушников, не гарантируется.

*2 Когда устройства USB не подключены.

СПЕЦИФИКАЦИИ : ProLite XUB2793QS-B7

Категория размера	27"	
ЖК-панели	Панель технология	IPS (In-Plane-Switching)
	Размер	Диагональ: 27" (68,5 см)
	Размер пикселя	0,233 мм (Ш) × 0,233 мм (В)
	Яркость	300 кд/м ² (типичная) 185 кд/м ² (По умолчанию / Энергосбережение)
	Контрастность	1300 : 1 (типичная), Функция Adv. Contrast доступна
	Угол обзора	Вправо/Влево : 89°, Вверх/Вниз: 89° (в каждую сторону типичная)
	MPRT	1 мс
Кол-во отображаемых цветов	Прибл. 16,7М	
Частоты синхронизации	HDMI(Adaptive Sync: Выкл): Horizontal: 30,0-151,0 кГц, Vertical: 55-100 Гц HDMI(Adaptive Sync: Вкл): Horizontal: 30,0-151,0 кГц, Vertical: 48-100 Гц DisplayPort(Adaptive Sync: Выкл): Horizontal: 30,0-151,0 кГц, Vertical: 55-100 Гц DisplayPort(Adaptive Sync: Вкл): Horizontal: 151,0 кГц, Vertical: 48-100 Гц	
Нативное разрешение	2560 × 1440, 3,7 Мегапикселей	
Максимальное разрешение	HDMI(Adaptive Sync: Выкл): 2560 × 1440, 100 Гц HDMI(Adaptive Sync: Вкл): 2560 × 1440, 100 Гц DisplayPort(Adaptive Sync: Выкл): 2560 × 1440, 100 Гц DisplayPort(Adaptive Sync: Вкл): 2560 × 1440, 100 Гц	
Входной разъем	HDMI, DisplayPort	
Видеосигналы	HDMI, DisplayPort	
Разъем для наушников *	ø 3,5 мм mini jack (стерео)	
Динамики	2 Вт × 2 (стереодинамики)	
Максим. размеры экрана	596,7 мм W × 335,7 мм H / 23,49" W × 12,22" H	
Электропитание	100-240 В, 50/60 Гц , 1,5А	
Потребление энергии	22 Вт станд. Режим ожидания: 0,5Вт макс, Режим выключенный: 0,3Вт макс	
Габариты, масса	613,5 × 400,5 - 550,5 × 209,5мм / 24,1 × 15,8 - 21,7 × 8,2" (W×H×D) 5,6кг / 12,35lbs	
Диапазон регулировки высоты	150 мм	
Угол	Наклон: Вверх: 23°, Вниз: 5° Поворотный: Вправо / Влево по 60° каждый Ориентация: По часовой стрелке / Против часовой стрелки по 90° каждый	
Условия окружающей среды	При работе: Темп.: 5 до 35°C Влажность: 10 до 80% (без конденсата) При хранении: Темп.: -20 до 60°C Влажность: 10 до 90% (без конденсата)	
EPEAT Bronze	Registration varies by country, go to www.epeat.net for details	
Сертификация	TCO Certified, CE, UKCA, TÜV-Bauart, VCCI, PSE, EAC	

ПРИМЕЧАНИЕ

* Правильная работа подключенных внешних устройств, кроме наушников, не гарантируется.

СПЕЦИФИКАЦИИ : ProLite XU2793QS-B7

Категория размера	27"		
ЖК-панели	Панель технология	IPS (In-Plane-Switching)	
	Размер	Диагональ: 27" (68,5 см)	
	Размер пикселя	0,233 мм (Ш) × 0,233 мм (В)	
	Яркость	300 кд/м ² (типичная) 185 кд/м ² (По умолчанию / Энергосбережение)	
	Контрастность	1300 : 1 (типичная), Функция Adv. Contrast доступна	
	Угол обзора	Вправо/Влево : 89°, Вверх/Вниз: 89° (в каждую сторону типичная)	
	MPRT	1 мс	
Кол-во отображаемых цветов	Прибл. 16,7М		
Частоты синхронизации	HDMI(Adaptive Sync: Выкл): Horizontal: 30,0-151,0 кГц, Vertical: 55-100 Гц HDMI(Adaptive Sync: Вкл): Horizontal: 30,0-151,0 кГц, Vertical: 48-100 Гц DisplayPort(Adaptive Sync: Выкл): Horizontal: 30,0-151,0 кГц, Vertical: 55-100 Гц DisplayPort(Adaptive Sync: Вкл): Horizontal: 151,0 кГц, Vertical: 48-100 Гц		
Нативное разрешение	2560 × 1440, 3,7 Мегапикселей		
Максимальное разрешение	HDMI(Adaptive Sync: Выкл): 2560 × 1440, 100 Гц HDMI(Adaptive Sync: Вкл): 2560 × 1440, 100 Гц DisplayPort(Adaptive Sync: Выкл): 2560 × 1440, 100 Гц DisplayPort(Adaptive Sync: Вкл): 2560 × 1440, 100 Гц		
Входной разъем	HDMI, DisplayPort		
Видеосигналы	HDMI, DisplayPort		
Разъем для наушников *	ø 3,5 мм mini jack (стерео)		
Динамики	2 Вт × 2 (стереодинамики)		
Максим. размеры экрана	596,7 мм W × 335,7 мм H / 23,49" W × 12,22" H		
Электропитание	100-240 В, 50/60 Гц, 1,5А		
Потребление энергии	22 Вт станд. Режим ожидания: 0,5Вт макс, Режим выключенный: 0,3Вт макс		
Габариты, масса	613,5 × 435,0 × 189,0 мм / 24,1 × 17,1 × 7,4" (W×H×D) 4,1кг / 9,04lbs		
Угол наклона	Вверх: 22°, Вниз: 4°		
Условия окружающей среды	При работе: Темп.: 5 до 35°C Влажность: 10 до 80% (без конденсата) При хранении: Темп.: -20 до 60°C Влажность: 10 до 90% (без конденсата)		
EPEAT Bronze	Registration varies by country, go to www.epeat.net for details		
Сертификация	TCO Certified, CE, UKCA, TÜV-Bauart, VCCI, PSE, EAC		

ПРИМЕЧАНИЕ

* Правильная работа подключенных внешних устройств, кроме наушников, не гарантируется.

РАЗМЕРЫ : ProLite XUB2293HSU

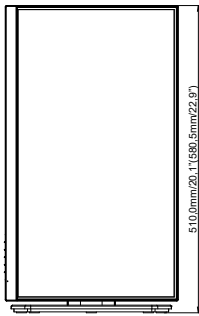
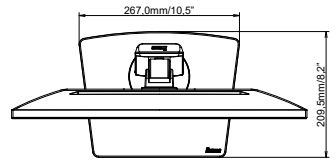
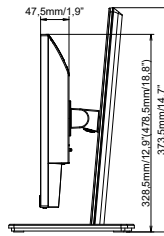
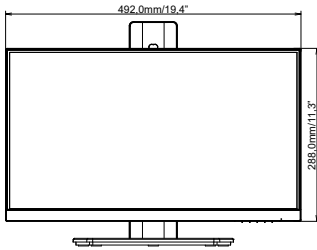

() : Максимальная область регулировки

РАЗМЕРЫ : ProLite XU2293HSU

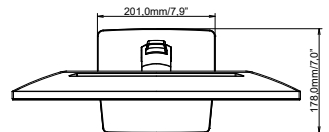
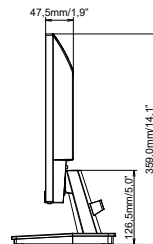
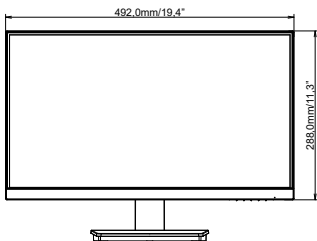

РАЗМЕРЫ : ProLite XUB2493HSU

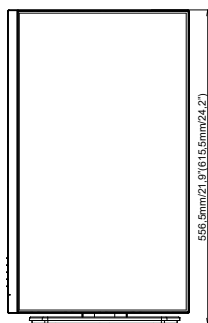
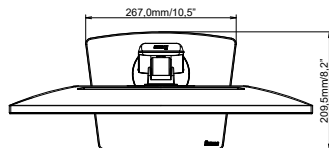
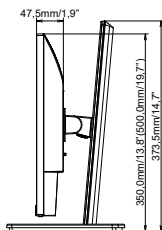
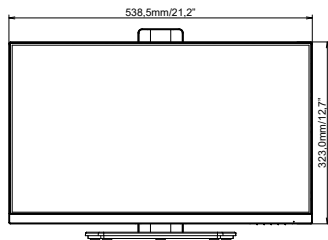

() : Максимальная область регулировки

РАЗМЕРЫ : ProLite XU2493HSU

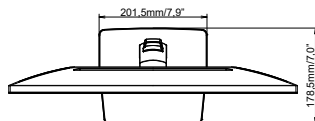
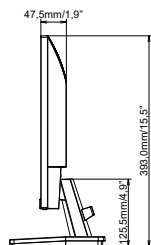
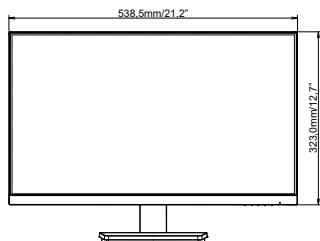

РАЗМЕРЫ : ProLite XUB2793HSU / ProLite XUB2793HS

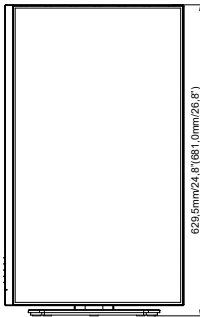
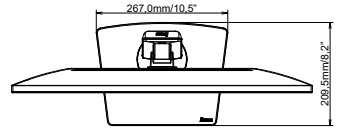
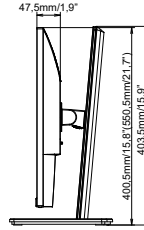
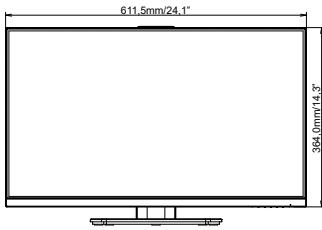

() : Максимальная область регулировки

РАЗМЕРЫ : ProLite XU2793HSU / ProLite XU2793HS

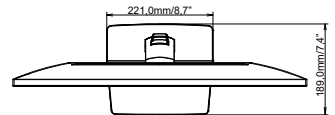
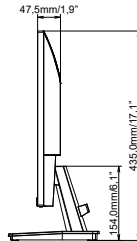
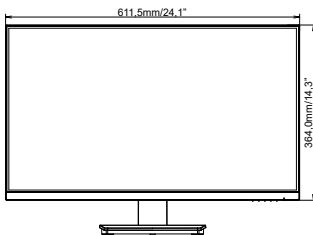

РАЗМЕРЫ : ProLite XUB2793QSU / ProLite XUB2793QS

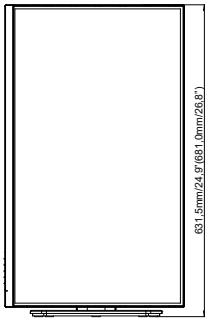
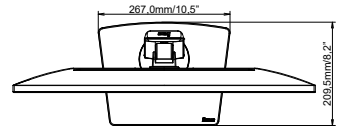
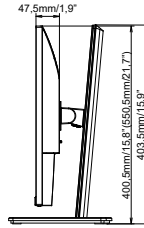
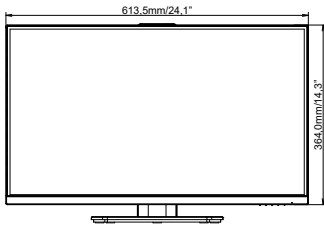

() : Максимальная область регулировки

РУССКИЙ

РАЗМЕРЫ : ProLite XU2793QSU / ProLite XU2793QS

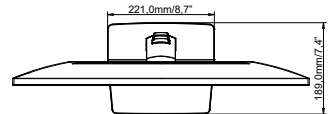
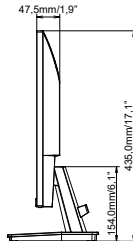
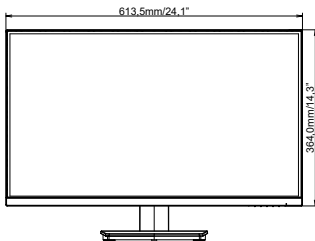

ПОДДЕРЖ. РЕЖИМЫ СИНХРОНИЗАЦИИ

Видео режим	Горизонтальная частота	Вертикальная частота	Частота синхронизации
800 × 600	37,879 кГц	60,317 Гц	40,000 МГц
	46,875 кГц	75,000 Гц	49,500 МГц
1024 × 768	48,363 кГц	60,004 Гц	65,000 МГц
	60,023 кГц	75,029 Гц	78,750 МГц
1280 × 1024	79,980 кГц	75,020 Гц	135,000 МГц
1680 × 1050	65,290 кГц	60,000 Гц	146,250 МГц
1920 × 1080	67,500 кГц	60,000 Гц	148,500 МГц
	83,890 кГц	74,970 Гц	174,500 МГц
	95,430 кГц	84,910 Гц	198,500 МГц
	110,000 кГц	100,000 Гц	228,800 МГц
2560 × 1440	89,520 кГц	59,961 Гц	312,250 МГц
	111,788 кГц	74,925 Гц	298,470 МГц
	150,849 кГц	99,900 Гц	398,242 МГц
	150,918 кГц	99,900 Гц	410,500 МГц

*1

*1

*1

*2

*2

*2

*2

ПРИМЕЧАНИЕ

*1 Доступно только для ProLite XUB2293HSU, XU2293HSU, XUB2493HSU, XU2493HSU, XUB2793HSU, XU2793HSU, XUB2793HS, XU2793HS.

*2 Доступно только для ProLite XUB2793QSU, XU2793QSU, XUB2793QS, XU2793QS.