

# MANUALE UTENTE

# *ProLite*

## LCD Monitor

*ProLite XUB2492HSN*

*ProLite XU2492HSN*

*ProLite XUB2492HSC*

*ProLite XU2492HSC*

Grazie per aver scelto un prodotto iiyama.  
Vi raccomandiamo di dedicare alcuni minuti alla lettura di questo manuale prima di installare ed accendere questo prodotto. Mantenete questo manuale in un posto sicuro per futuri utilizzi.

## MARCHIO CE DICHIARAZIONE DI CONFORMITA'

Questo monitor LCD è conforme ai requisiti della CE/UE Direttiva 2014/30/UE "Direttiva EMC", 2014/35/UE "Direttiva Bassa Tensione", 2009/125/CE, "Direttiva ErP" e 2011/65/UE "Direttiva RoHS". Il elettro-sensibilità magnetica è stato scelto ad un livello che consente il funzionamento in aree residenziali, commerciali e industriali locali e piccole imprese, sia all'interno che all'esterno degli edifici. Ogni luogo di funzionamento è caratterizzato dal locale sistema di alimentazione pubblico a bassa tenzione.

IYAMA CORPORATION: Wijkermeerstraat 8, 2131 HA Hoofddorp, The Netherlands

Modello Numero. : PL2492HC



Raccomandiamo di riciclare i prodotti usati. Contattate il vostro rivenditore o un centro assistenza iiyama. Le informazioni relative sono disponibili via internet all'indirizzo: <http://www.iiyama.com>. Potete accedere direttamente alla web page di diverse nazioni.

- Ci riserviamo il diritto di modificare le specifiche senza preavviso.
- Tutti i marchi registrati presenti in questo manuale sono di proprietà dei loro rispettivi titolari.
- I termini HDMI e HDMI High-Definition Multimedia Interface e il logo HDMI sono marchi o marchi registrati di HDMI Licensing Administrator, Inc. negli Stati Uniti e in altri paesi.
- Numero di registrazione Eprel XUB2492HSN-B1 : 349877, XU2492HSN-B1 : 349848  
XUB2492HSC-B1 : 1007471, XU2492HSC-B1 : 1007466

# INDICE

PER LA VOSTRA SICUREZZA.....	1
PRECAUZIONI DI SICUREZZA.....	1
NOTE SPECIALI SUL MONITOR LCD.....	3
SERVIZIO CLIENTI.....	3
PULIZIA.....	3
PRIMA DI UTILIZZARE IL MONITOR.....	4
CARATTERISTICHE.....	4
CONTROLLARE IL CONTENUTO DELL'IMBALLO.....	4
INSTALLAZIONE.....	5
MONTAGGIO E SMONTAGGIO BASE :	
ProLite XUB2492HSN / ProLite XUB2492HSC.....	7
MONTAGGIO E SMONTAGGIO BASE :	
ProLite XU2492HSN / ProLite XU2492HSC.....	8
CONTROLLO E CONNESSIONI :	
ProLite XUB2492HSN / ProLite XUB2492HSC.....	9
CONTROLLO E CONNESSIONI :	
ProLite XU2492HSN / ProLite XU2492HSC.....	10
COLLEGARE IL VOSTRO MONITOR.....	11
SCOLLEGARE IL VOSTRO MONITOR.....	14
SETTAGGI COMPUTER.....	14
REGOLAZIONE DELL'ALTEZZA E DELL'ANGOLO DI VISUALIZZAZIONE :	
ProLite XUB2492HSN / ProLite XUB2492HSC.....	14
REGOLAZIONE DELL'ANGOLO DI VISUALE :	
ProLite XU2492HSN / ProLite XU2492HSC.....	15
UTILIZZO DEL MONITOR.....	16
REGOLAZIONE CONTENUTI MENU.....	17
Funzione STANDBY.....	26
RISOLUZIONE DEI PROBLEMI.....	27
INFORMAZIONI SUL RICICLAGGIO.....	28
APPENDICE.....	29
SPECIFICHE : ProLite XUB2492HSN.....	29
SPECIFICHE : ProLite XUB2492HSC.....	30
SPECIFICHE : ProLite XU2492HSN.....	31
SPECIFICHE : ProLite XU2492HSC.....	32
DIMENSIONI : ProLite XUB2492HSN / ProLite XUB2492HSC.....	33
DIMENSIONI : ProLite XU2492HSN / ProLite XU2492HSC.....	33
FREQUENZE CONFORMI.....	34

# PER LA VOSTRA SICUREZZA

## PRECAUZIONI DI SICUREZZA

### ATTENZIONE

#### **INTERROMPETE L'UTILIZZO DEL MONITOR AL VERIFICARSI DI PROBLEMATICHE**

Se notate qualcosa di anormale come ad esempio fumo o rumori anomali, staccate il monitor e contattate immediatamente un rivenditore iiyama o un centro assistenza. Ulteriori utilizzi potrebbero essere pericolosi e causa di incendio o scosse elettriche.

#### **NON RIMUOVERE MAI L'INVOLUCRO**

Circuiti ad alto voltaggio sono all'interno del monitor. Rimuovere l'involucro potrebbe esporvi a pericoli.

#### **NON INSERITE ALCUN OGGETTO ALL'INTERNO DEL MONITOR**

Non inserite alcun oggetto e nessun liquido all'interno del monitor. staccate il monitor e contattate immediatamente un rivenditore iiyama o un centro assistenza. Ulteriori utilizzi potrebbero essere pericolosi e causa di incendio o scosse elettriche.

#### **INSTALLATE IL MONITOR SU UNA SUPERFICIE PIATTA E STABILE**

In caso di caduta accidentale il monitor potrebbe causare dei danni.

#### **NON UTILIZZATE IL MONITOR IN PRESENZA DI LIQUIDI**

Non utilizzare il monitor in presenza di liquidi che potrebbero causare incendi o scosse elettriche.

#### **UTILIZZATE IL MONITOR CON LA SUA SPECIFICA FONTE DI ALIMENTAZIONE**

Assicuratevi di utilizzare il monitor con il suo specifico alimentatore. L'uso di un voltaggio incorretto causerà malfunzionamenti e potrebbe causare incendi o scosse elettriche.

#### **PROTEGGETE I CAVI**

Non tirate o storcete alcun cavo collegato al monitor. Non posizionate il monitor e alcun peso sui cavi. I cavi se danneggiati potrebbero causare incendi o scosse elettriche.

#### **CONDIZIONI METEOROLOGICHE AVVERSE**

E' consigliabile non utilizzare il monitor durante forti temporali. Continui sbalzi di alimentazione potrebbero causare malfunzionamenti. E' inoltre consigliato di non toccare la presa elettrica durante tali circostanze.

## PRECAUZIONI

### INSTALLAZIONE

Non installare il monitor in ambienti con forti sbalzi di temperatura oppure in presenza di forte umidità, polvere o fumo. Questo potrebbe causare danni. Evitate di esporre il monitor ai raggi diretti del sole.

### NON POSIZIONARE IL MONITOR IN POSIZIONI AZZARDATE

Il monitor potrebbe cadere se non correttamente posizionato. Assicuratevi di non posizionare alcun oggetto pesante sul monitor e che tutti i cavi siano correttamente posizionati.

### MANTENETE UNA BUONA VENTILAZIONE

Prese d'aria sono predisposte per prevenire il surriscaldamento. Coprire tali prese potrebbe causare un danno. Per consentire una adeguata circolazione d'aria posizionate il monitor ad almeno 10cm dal muro. Quando si rimuove il supporto di inclinazione, le fessure di ventilazione sul lato posteriore del monitor possono essere ostruite. Questo può surriscaldare il monitor e può causare incendi o danni. Assicuratevi di consentire una ventilazione sufficiente quando si rimuove il supporto di inclinazione.

### SCONNETTERE I CAVI QUANDO MUOVETE IL MONITOR

Quando muovete il monitor spegnete il pulsante di avvio, sconnettete l'alimentazione ed i cavi di segnale. Il non rispetto di tali precauzioni potrebbe causare danni.

### STACCARE IL MONITOR

Se il monitor viene lasciato inutilizzato per un lungo periodo è consigliabile staccare i cavi per evitare possibili danni.

### IMPUGNATE LA PRESA QUANDO STACCATE I CAVI

I cavi di alimentazione e di segnale devono sempre essere staccati dalla propria presa e non dal cavo stesso.

### NON TOCCATE LE PRESE CON LE MANI BAGNATE

Staccare o inserire un cavo con le mani bagnate può causare una scossa elettrica.

### QUANDO INSTALLATE IL MONITOR SUL PC

Assicuratevi che il PC sia robusto abbastanza per sostenere il peso del monitor.

### ATTENZIONE ALLE MANI E ALLE DITA !

- Una particolare attenzione è richiesta per non schiacciare le dita o le mani quando si modifica l'altezza o l'angolo di inclinazione del monitor.
- Pericolo di ferirsi se non viene prestata attenzione durante la regolazione in altezza del monitor.

### OSSERVAZIONE 24/7

Questo prodotto non è specificamente progettato per 24/7 utilizzo in tutti gli ambienti.

### NOTA PER MONTAGGIO A PARETE

Questo prodotto non è stato progettato per applicazioni tipo Digital Signage (cartellonistica elettronica) per montaggio a parete.

## ALTRO

### RACCOMANDAZIONI ERGONOMICHE

Per evitare affaticamento alla vista non utilizzare il monitor in presenza di uno sfondo luminoso oppure in un ambiente buio. Per un ottimo confort il monitor dovrebbe rimanere appena sotto il vostro centro occhi e circa 40-60 lontano dagli occhi. Sono raccomandati 10 minuti di pausa ogni ora per evitare problemi alla vista.

## NOTE SPECIALI SUL MONITOR LCD

I seguenti casi sono da ritenersi normali e non indicano una problematica al monitor LCD.

### NOTA

- Quando accendete il monitor l'immagine potrebbe non corrispondere all'area visiva a causa del computer in uso. In questo caso regolate la corretta posizione d'immagine.
- Si può riscontrare una luminosità irregolare a seconda del motivo dell'immagine in uso.
- Grazie alla natura dell'LCD una retroimmagine della schermata precedente può rimanere impressa quando l'immagine è visualizzata per molto tempo. In questo caso un ripristino avviene modificando l'immagine o scollegando l'alimentazione per alcune ore.

## SERVIZIO CLIENTI

### NOTA

- Se dovete restituire l'unità per assistenza e l'imballo originale risulta essere manomesso o mancante, contattate il Vs. Rivenditore o il centro assistenza iiyama.

## PULIZIA

### ATTENZIONE

- Se rovesciate del liquido sul monitor durante la pulizia staccate immediatamente l'alimentazione e contattate il Vs. Rivenditore o il centro assistenza iiyama.

### PRECAUZIONI

- Per ragioni di sicurezza spegnete il monitor e staccate l'alimentazione prima di pulire.

### NOTA

- Non graffiare lo schermo con oggetti rigidi ed abrasivi.
- Non usare mai uno dei seguenti solventi. Questi potrebbero causare danni all'involucro ed allo schermo:

Solventi	Spray-tipo più pulito	Benzina
Paste abrasive	Cera	Solventi acidi o alcalini
- L'involucro a contatto per lungo tempo con elementi di plastica o gomma potrebbe degenerarsi o perdere la sua colorazione.

**INVOLUCRO** Pulire con un panno umido di un detergente non aggressivo quindi asciugare con un panno asciutto.

**SCHERMO LCD** E' raccomandabile effettuare una pulizia periodica con un panno morbido asciutto. Non usare carta perchè potrebbe danneggiare lo schermo LCD.

# PRIMA DI UTILIZZARE IL MONITOR

## CARATTERISTICHE

- ◆ Supporta Risoluzioni fino a 1920 × 1080
- ◆ Alto Contrasto 1000:1 (Tipico), Disponibile Funzione Contrasto Avanzato / Luminosità 250 cd/m<sup>2</sup> (Tipico)
- ◆ Tempo di Risposta Rapido 4ms (Grigio a grigio)
- ◆ Riduttore Luce Blu
- ◆ Smussamento dei caratteri digitali
- ◆ Set-up Automatico
- ◆ Connettori USB Tipo-C / RJ45 \* / DP Out \*
- ◆ L'alimentatore USB Supporta fino a 65W
- ◆ 2 × 2W Altoparlanti Stereo
- ◆ Design Ergonomico Certificato TCO
- ◆ Funzione standby
- ◆ Conforme allo VESA Mounting Standard (100mm×100mm)
- ◆ Foro per Blocco di Sicurezza

\* Solo ProLite XUB2492HSN / ProLite XU2492HSN

## CONTROLLARE IL CONTENUTO DELL'IMBALLO

I seguenti accessori sono inclusi nell'imballo. Controllate che siano tutti presenti. Se qualcosa risulta mancante o danneggiato contattate per favore il Vs. Rivenditore o il centro assistenza iiyama.

- Cavo di alimentazione\*<sup>1</sup>
- Cavo HDMI
- Cavo USB tipo-C (C ad C)
- Base del supporto con una vite
- Collo di supporto\*<sup>2</sup>
- Supporto cavo\*<sup>2</sup>
- Safety Guide
- Quick Start Guide

## PRECAUZIONI

\*<sup>1</sup> Il rating del cavo di alimentazione incluso in 120V è di 10A/125V. Se state usando un alimentatore con un rating più alto dovete usare un cavo con rating 10A/250V. La garanzia non risponde per problemi causati dall'utilizzo di un cavo non fornito dal produttore.

Deve essere usato un cavo di alimentazione maggiore p uguale a H05VVF, 3G, 0,75mm<sup>2</sup>.

\*<sup>2</sup> Accessori solo per ProLite XU2492HSN / ProLite XU2492HSC

## INSTALLAZIONE

### PRECAUZIONI

- Prima dell'installazione, assicurarsi che il braccio del monitor o il supporto del braccio siano sufficientemente forti da sostenere il peso del monitor e del supporto.

- Campo di regolazione dell'angolo del pannello :  
22° verso l'alto e di 5° verso il basso

5° ← → 22°



### < BRACCIO DEL MONITOR O SUPPORTO DEL BRACCIO >

### PRECAUZIONI

- Tenere conto dello spessore della staffa di montaggio. Serrare le viti M4 (4 pezzi) la cui lunghezza "L" è di 7mm, per fissare il monitor alla staffa di montaggio. L'uso di viti più lunghe può provocare scosse elettriche o danni al monitor in quanto possono venire a contatto con parti elettriche all'interno del monitor.

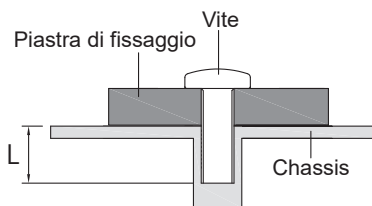



## < ROTAZIONE DELLO SCHERMO >

### ● ProLite XUB2492HSN / ProLite XUB2492HSC

Disegnato per essere compatibile in uso orizzontale e verticale.

È richiesta una scheda video capace di adattare l'immagine in posizione verticale.

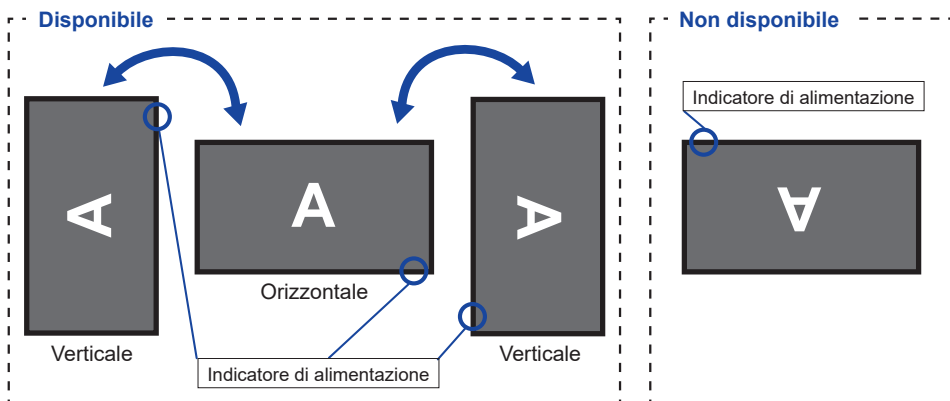

#### Con Supporto:

- NOTA**
- Regolazione dell'altezza prima della rotazione del pannello.
  - Il tentativo di ruotare forzatamente il pannello senza regolare l'altezza del supporto può causare danni al pannello o al supporto.

### ● ProLite XU2492HSN / ProLite XU2492HSC

Disegnato per essere compatibile in uso orizzontale.

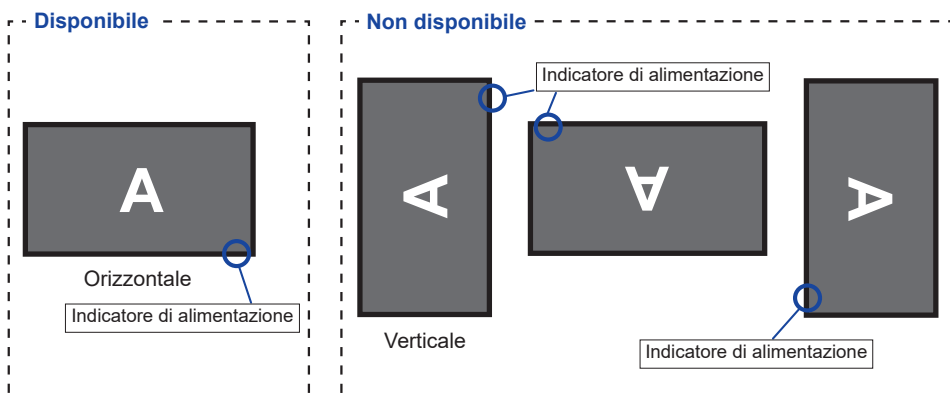

# MONTAGGIO E SMONTAGGIO BASE : ProLite XUB2492HSN / ProLite XUB2492HSC

## PRECAUZIONI

- Mettere il monitor su una superficie stabile. Il monitor può causare lesioni o danni se cade.
- Non far subire forti impatti al monitor. Può causare danni.
- Scollegare il monitor prima della rimozione o installazione per evitare scosse elettriche o danni.

## <Installazione>

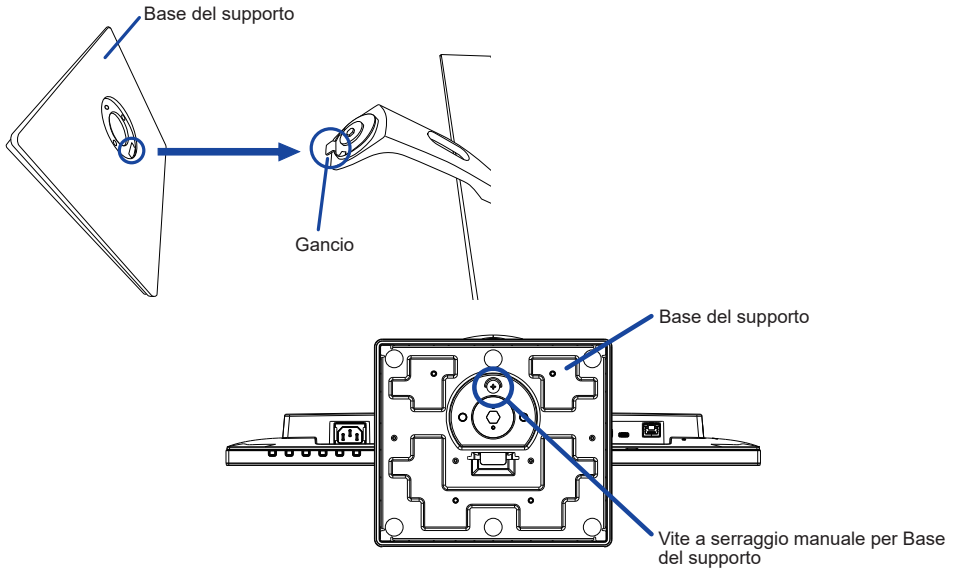

- ① Mettere un pezzo di panno morbido sul tavolo per evitare che il monitor si graffi. Posizionare il monitor su un tavolo con la parte anteriore rivolta verso il basso.
- ② Installare la Base del supporto come indicato nella figura sopra.
- ③ Stringere la 'vite a serraggio' per fissare la Base del supporto al monitor.

## <Rimozione>

- ① Mettere un pezzo di panno morbido sul tavolo per evitare che il monitor si graffi. Posizionare il monitor su un tavolo con la parte anteriore rivolta verso il basso.
- ② Allentare le vite per rimuovere la base di supporto dal monitor.

# MONTAGGIO E SMONTAGGIO BASE : ProLite XU2492HSN / ProLite XU2492HSC

## PRECAUZIONI

- Mettere il monitor su una superficie stabile. Il monitor può causare lesioni o danni se cade.
- Non far subire forti impatti al monitor. Può causare danni.
- Scollegare il monitor prima della rimozione o installazione per evitare scosse elettriche o danni.

### <Installazione>

- ① Mettere un pezzo di panno morbido sul tavolo per evitare che il monitor si graffi. Posizionare il monitor su un tavolo con la parte anteriore rivolta verso il basso.
- ② Trattenete il monitor e spingete il Collo di supporto fino a quando non scatta.
- ③ Installare la Base del supporto sulla Collo di supporto.
- ④ Stringere la 'vite a serraggio' per fissare la Base del supporto al monitor.
- ⑤ Posizionare il supporto cavo.

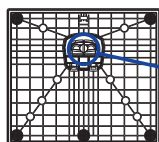

Vite a serraggio manuale per Base del supporto

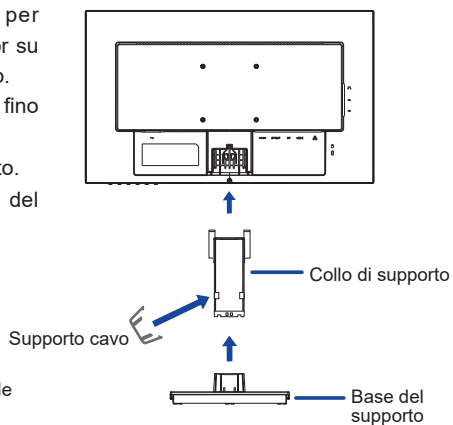

### <Rimozione>

- ① Mettere un pezzo di panno morbido sul tavolo per evitare che il monitor si graffi. Posizionare il monitor su un tavolo con la parte anteriore rivolta verso il basso.
- ② Allentare la 'vite a serraggio' per rimuovere la Base del supporto dal monitor.
- ③ Premere il Gancio per rimuovere il Collo di supporto del monitor.
- ④ Tirare il gancio del supporto cavo verso l'esterno e rimuoverlo.

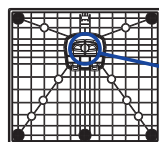

Vite a serraggio manuale per Base del supporto

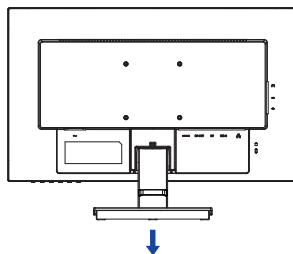
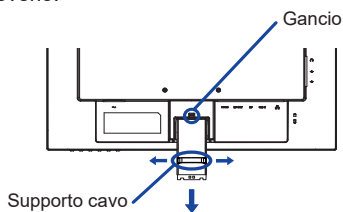

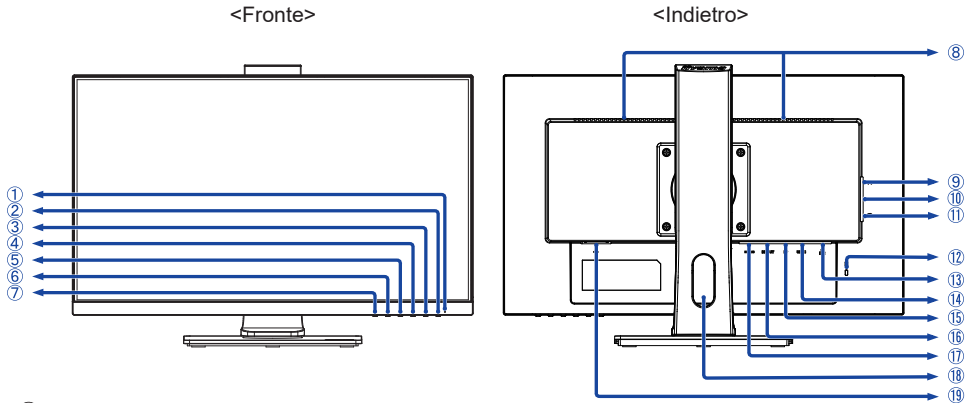

① Indicatore di alimentazione

**NOTA** Blue: Funzionamento normale  
Arancio: Modalità standby

② Tasto accensione (⏻)

③ Tasto Menu / Selezione (ENTER)

④ Tasto Su / Volume (▶ / 🔊)

⑤ Tasto Giù / ECO (◀ / 🍃)

⑥ Tasto Uscita (EXIT)

⑦ Tasto Selezione ingresso (INPUT)

⑧ Altoparlanti

⑨ Connettore per cuffie (🎧)

⑩ Connettore USB Downstream (🔌 : 5V, 900mA)

⑪ Connettore USB Downstream (🔌 : 5V, 900mA)

⑫ Foro per blocco di sicurezza

**NOTA** È possibile fissare una serratura di sicurezza e per evitare che il monitor venga rimosso senza la vostra autorizzazione.

⑬ Connettore LAN(RJ45) (📶) \*1

⑭ Connettore USB tipo-C (USB C : 20V, 3,25A)

⑮ Connettore DisplayPort (DP)

⑯ Connettore DisplayPort Out (DP OUT) \*1,2

⑰ Connettore HDMI (HDMI)

⑱ Foro cavi

⑲ Connettore CA ( ~ : Corrente alternata)

\*1 Solo per **ProLite XUB2492HSN**

\*2 Il Connettore DP OUT ha un tappo di gomma nera già montato. Togliere il tappo prima del collegamento.

<Fronte>

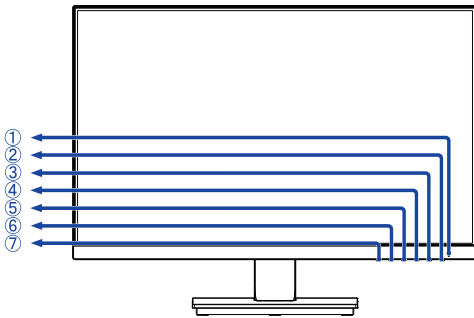

<Indietro>

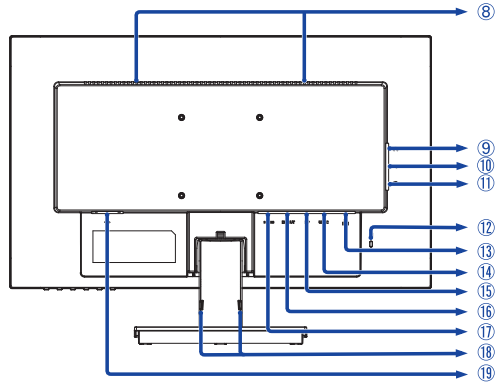

① Indicatore di alimentazione

**NOTA** Blue: Funzionamento normale  
Arancio: Modalità standby

② Tasto accensione (  )

③ Tasto Menu / Selezione (ENTER)

④ Tasto Su / Volume (  /  )

⑤ Tasto Giù / ECO (  /  )

⑥ Tasto Uscita (EXIT)

⑦ Tasto Selezione ingresso (INPUT)

⑧ Altoparlanti

⑨ Connettore per cuffie (  )

⑩ Connettore USB Downstream (  : 5V, 900mA)

⑪ Connettore USB Downstream (  : 5V, 900mA)

⑫ Foro per blocco di sicurezza

**NOTA** È possibile fissare una serratura di sicurezza e per evitare che il monitor venga rimosso senza la vostra autorizzazione.

⑬ Connettore LAN(RJ45) (  ) \*<sup>1</sup>

⑭ Connettore USB tipo-C (USB C : 20V, 3,25A)

⑮ Connettore DisplayPort (DP)

⑯ Connettore DisplayPort Out (DP OUT) \*<sup>1,2</sup>

⑰ Connettore HDMI (HDMI)

⑱ Fori di montaggio del Supporto cavo

⑲ Connettore CA (  : Corrente alternata)

\*<sup>1</sup> Solo per **ProLite XU2492HSN**

\*<sup>2</sup> Il Connettore DP OUT ha un tappo di gomma nera già montato. Togliere il tappo prima del collegamento.

## COLLEGARE IL VOSTRO MONITOR

- ① Assicuratevi che sia il computer che il monitor siano spenti.
  - ② Connettere il computer al monitor con apposito cavo di segnale video.
  - ③ Collegare il computer al monitor con il Cavo USB tipo-C quando si visualizzano le immagini sul monitor tramite il Connettore USB tipo-C o quando si utilizza la funzione hub USB del monitor.\*
  - ④ Connettere prima il cavo di alimentazione al monitor e poi all'alimentatore.
  - ⑤ Accendere il monitor ed il computer.
- \* ● Quando si carica un dispositivo collegato tramite Connettore USB tipo-C, controllare se il dispositivo è dotato di un Connettore USB tipo-C che supporta la funzione di ricarica tramite USB PD (=Power Delivery).
- Il dispositivo collegato può essere caricato tramite il connettore USB tipo C anche quando il monitor è in modalità standby. Vedere pagina 21 per la funzione di carica della batteria USB (USB BC).
  - L'alimentazione USB è fino a 65W. Se il dispositivo connesso richiede più di 65W per il funzionamento o per l'avvio (quando la batteria è scaricata), utilizzare l'adattatore di alimentazione originale fornito con il dispositivo.
  - Se si utilizza un Cavo USB tipo-C acquistato separatamente, assicurarsi che il cavo sia certificato da USB-IF e che sia dotato di tutte le funzioni di alimentazione e permette il trasferimento di dati video / audio / dati.
  - Il cavo da USB C ad USB A non viene fornito con il monitor. Se si utilizza un cavo da USB C ad A, si prega di notare che è possibile trasferire solo dati.
  - La compatibilità con tutti i dispositivi collegati non è garantita a causa di ambienti utente diversi.

### NOTA

- Si prega di confermare che il sistema di distribuzione nell'installazione dell'edificio deve fornire l'interruttore automatico da 120/240V, 20A (massimo).
- Il cavo segnale video usato per connettere il monitor al computer può variare a seconda del computer usato. Una connessione errata può causare seri problemi ad entrambi gli apparecchi. Il cavo fornito con il monitor si riferisce ad una connessione standard. Se è richiesta una connessione speciale contattate il Vs. rivenditore o iiyama.
- Apparecchiature di classe I tipo A devono essere alla terra.
- La presa deve essere posizionata vicino all'apparecchio e deve essere facilmente accessibile.
- Un'eccessiva pressione sonora nelle cuffie può causare danni all'udito.

## [ Esempio di connessione : ProLite XUB2492HSN / ProLite XUB2492HSC ]

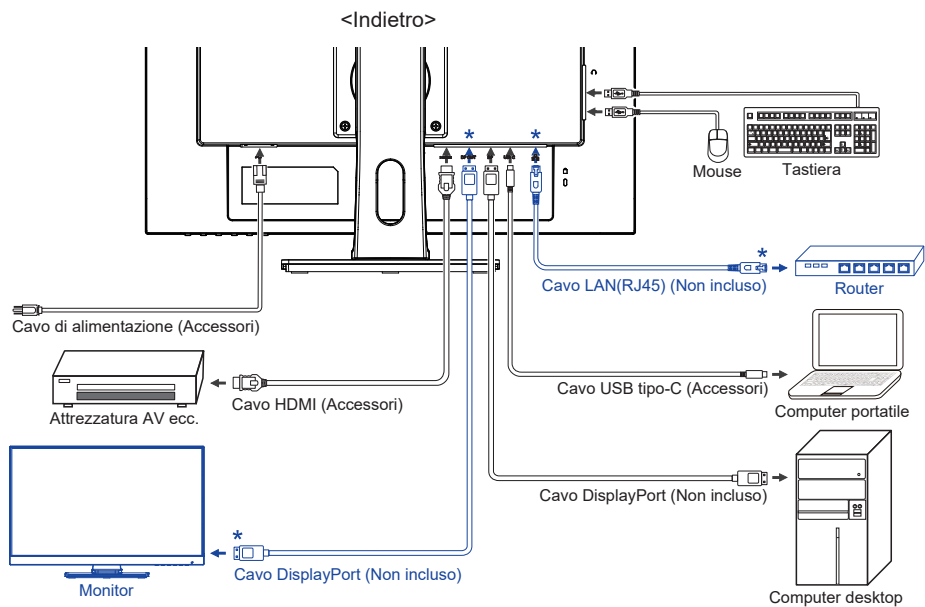

\* Solo per **ProLite XUB2492HSN**

## [ Raccogliere cavi ]

Inserire i cavi attraverso il foro cavi per raggrupparli.

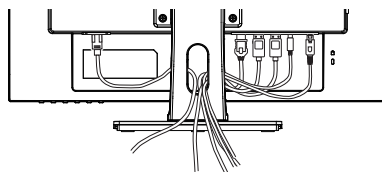

## [ Esempio di connessione : ProLite XU2492HSN / ProLite XU2492HSC ]

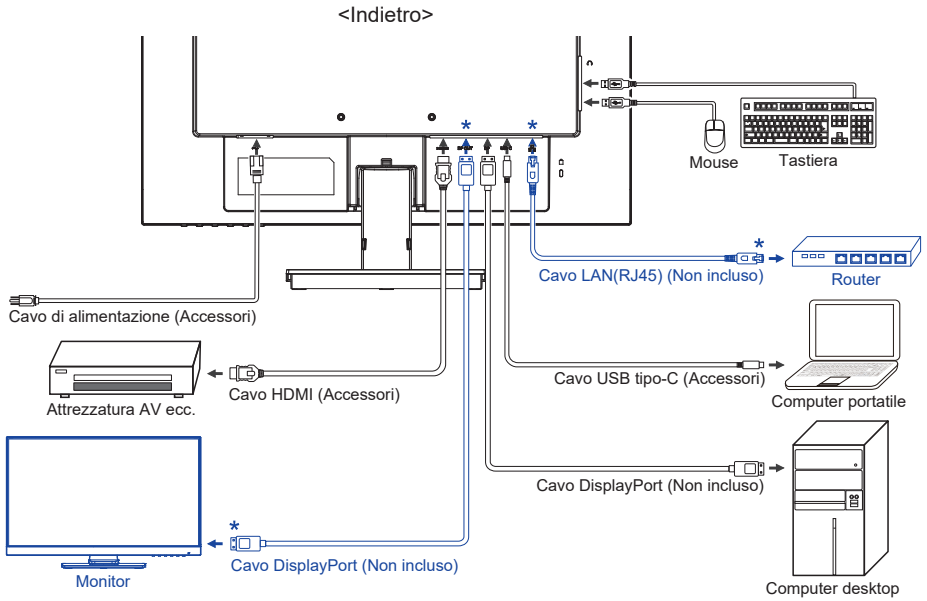

\* Solo per **ProLite XU2492HSN**

## [ Raccogliere cavi ]

Inserire i cavi attraverso il supporto cavi per raggrupparli.

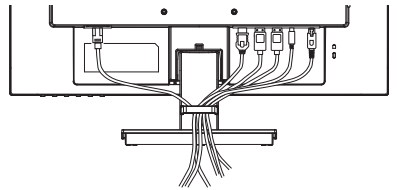



## SCOLLEGARE IL VOSTRO MONITOR

- ① Assicuratevi che sia il computer che il monitor siano spenti.
- ② Scollegare prima l'alimentazione e poi il cavo di alimentazione del monitor.
- ③ Scollegare il cavo USB tipo-C dal computer e dal monitor.
- ④ Scollegare il cavo di segnale video dal computer verso il monitor.

## SETTAGGI COMPUTER

### ■ Segnali di frequenza

Cambiare le frequenze desiderate come da pagina 34: FREQUENZE CONFORMI.

## REGOLAZIONE DELL'ALTEZZA E DELL'ANGOLO DI VISUALIZZAZIONE : ProLite XUB2492HSN / ProLite XUB2492HSC

- Per una visualizzazione ottimale si consiglia di posizionarsi direttamente di fronte all'intera superficie del monitor, quindi regolare il monitor, altezza e inclinazione alle proprie preferenze.
- Mantenere il supporto in modo che il monitor non cada quando si modifica l'altezza o l'angolo del monitor.
- È possibile regolare l'altezza fino a 130mm, angolo di 45° a destra e a sinistra, 22° verso l'alto e di 5° verso il basso.

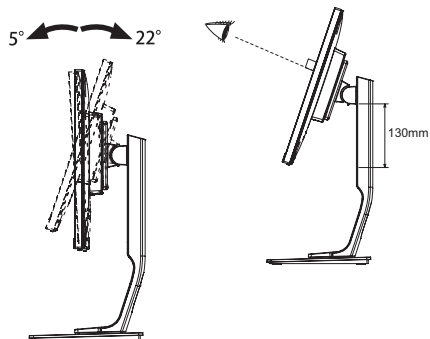

### NOTA

- Non toccare lo schermo LCD quando si modifica l'altezza o l'angolo. Si possono causare danni o rompere il display a cristalli liquidi.
- Particolare attenzione è richiesta per non schiacciare le dita o le mani quando si modifica l'altezza o l'angolo di inclinazione.
- Agire con cautela per evitare di schiacciarsi le dita tra il monitor e la scrivania durante la regolazione in altezza.

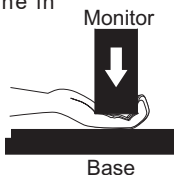
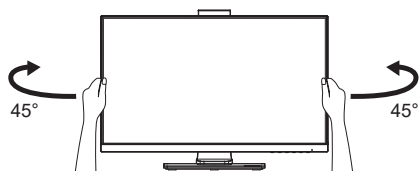

## REGOLAZIONE DELL'ANGOLO DI VISUALE : ProLite XU2492HSN / ProLite XU2492HSC

- Per una visualizzazione ottimale si consiglia di esaminare l'intera superficie del monitor.
- Mantenere il supporto in modo che il monitor non cada quando si modifica l'angolo del monitor.
- È possibile regolare l'angolo fino a 22° verso l'alto, 5° verso il basso.
- Al fine di garantire una sana e rilassante posizione del corpo quando si utilizza il monitor, si consiglia che l'angolo non debba superare i 10 gradi. Regolare l'angolazione del monitor a proprio piacimento.

### NOTA

- Non toccare lo schermo LCD quando si modifica l'angolo. Si possono causare danni o rompere il display a cristalli liquidi.
- Particolare attenzione è richiesta per non schiacciare le dita o le mani quando si modifica l'angolo di inclinazione.

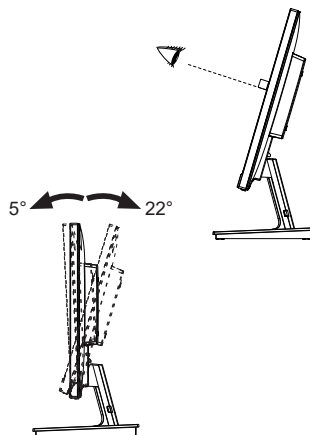

# UTILIZZO DEL MONITOR

Per un'immagine ottimale il tuo monitor iiyama è stato presettato dal fabbricante con le opzioni mostrate a pag. 34. Potete regolare l'immagine seguendo le operazioni mostrate di seguito.

- 1 Premete il tasto **ENTER** per avviare la funzione **OSD**. Ci sono ulteriori sotto Menu attivabili tramite i tasti ◀/▶.

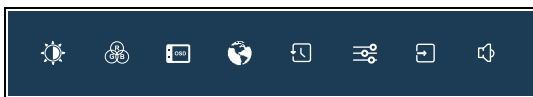

- 2 Selezionare il sotto Menu che volete operare. Premere il tasto **ENTER** per aprire la pagina. Quindi usare i tasti ◀/▶ per selezionare.
- 3 Premere nuovamente il tasto **ENTER**. Usate i tasti ◀/▶ per le appropriate regolazioni e settaggi.
- 4 Premere il tasto **EXIT** per abbandonare il menù. I settaggi effettuati verranno automaticamente salvati.

Per esempio, per settare il posizionamento in verticale OSD, selezionare "OSD" dallo Menù. Premere il tasto **ENTER** quindi selezionare Posizione V. tramite i tasti ◀/▶. Viene visualizzata una pagina di regolazione dopo aver premuto il tasto **ENTER**.

Quindi, utilizzare il ◀/▶ tasti per modificare la posizione verticale OSD. Il posizionamento in verticale OSD dello schermo si modificherà durante l'operazione.

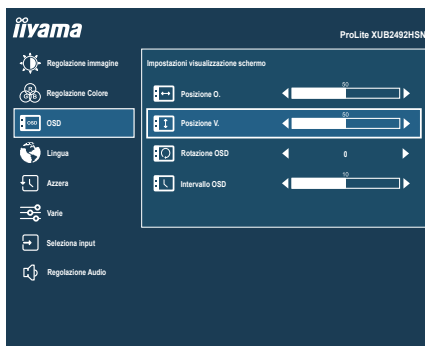









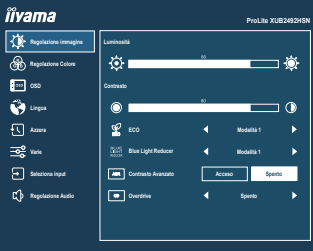



Una volta premuto il tasto **EXIT** tutte le modifiche verranno salvate.

## NOTA

- Quando le operazioni vengono interrotte durante la regolazione, il menu OSD scompare quando il periodo di tempo impostato per l'Intervallo OSD viene superato. Inoltre, il tasto **EXIT** può essere usato per il ritorno al menu precedente e disattivare la modalità On Screen Display.
- Tutte le modifiche vengono salvate automaticamente quando si abbandona il menù OSD. Evitare di sconnettere l'alimentazione durante l'uso del Menù.
- Tutte le regolazioni hanno un unico settaggio che si applica a tutti i segnali.

## REGOLAZIONE CONTENUTI MENU

Regolazioni	Problemi / Opzioni	Tasti da premere
 <b>Regolazione immagine *1</b> <b>Picture Adjust</b>		
Luminosità *2,3,4 Brightness	Tropo scuro Tropo chiaro	   
Contrasto *3 Contrast	Tropo debole Tropo intenso	   
ECO *3 <b>ECO</b> <span style="background-color: #0056b3; color: white; padding: 2px 5px; margin-left: 10px;">Diretto</span>	Spento    Normale Modalità 1    Luminosità di retroilluminazione ridotta. Modalità 2    Luminosità di retroilluminazione ridotta più di Modalità 1. Modalità 3    Luminosità di retroilluminazione ridotta più di Modalità 2.	
Blue Light Reducer <b>Blue Light Reducer</b>	Spento    Normale Modalità 1    Luce Blu ridotta. Modalità 2    Luce Blu ridotta più che Modalità 1. Modalità 3    Luce Blu ridotta più che Modalità 2.	
Contrasto Avanzato *4 <b>Adv. Contrast</b>	Acceso    Maggiore rapporto di contrasto Spento    Rapporto di contrasto	
Overdrive <b>Overdrive</b>	Spento / 1 / 2 / 3 Migliorerà il tempo di risposta del livello di grigio del pannello LCD. Un livello superiore si traduce in un tempo di risposta più veloce.	   

\*1 La Regolazione immagine è disabilitata quando i-Style Color è attivata.

\*2 Regolare la luminosità quando state usando il monitor in una stanza scura e ritenete lo schermo troppo luminoso.

\*3 La Luminosità, Contrasto e ECO è disabilitata quando Contrasto Avanzato è attivata.

\*4 La Luminosità e Contrasto Avanzato è disabilitata quando ECO è attivata.

### Diretto

È possibile saltare le voci di menu e visualizzare una schermata di impostazione delle opzioni direttamente mediante il seguente pulsante operazioni.

- ECO : Premere il tasto  quando il Menu non viene visualizzato.



## Regolazione Colore Color Settings

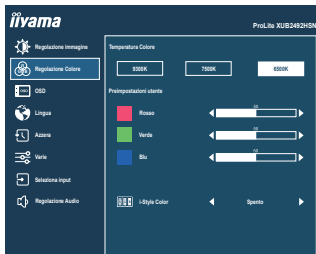

Regolazioni	Problemi / Opzioni		Tasti da premere
Temperatura Colore * <sup>1</sup> Color Temperature	9300K	Colore freddo	
	7500K	Colore normale	
	6500K	Colore caldo	
Preimpostazioni utente * <sup>1</sup> User Preset	Rosso	Troppo debole	
	Verde		
	Blu	Troppo forte	
i-Style Color * <sup>2</sup> i-Style Color <b>Diretto</b>	Spento	Ritorno ad uno stato di regolazione dei colori.	
	Standard	Per configurazione generale e settaggi monitor di base.	
	Giochi	Per ambiente di gioco PC.	
	Cinema	Per filmati.	
	Scenario	Per mostrare immagini di paesaggi all'aperto.	
	Testo	Per la modifica del testo e la visualizzazione in un ambiente di elaborazione testi.	

\*<sup>1</sup> La Temperatura Colore e Preimpostazioni utente è disabilitata quando i-Style Color o Blue Light Reducer è attivata.

\*<sup>2</sup> La regolazione i-Style Color è disabilitata quando Blue Light Reducer è attivata.

### Diretto

È possibile saltare le voci di menu e visualizzare una schermata di impostazione delle opzioni direttamente mediante il seguente pulsante operazioni.

- i-Style Color : Premere il tasto EXIT quando il Menu non viene visualizzato.



**OSD**  
**OSD**

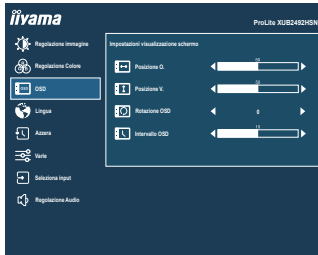

Regolazioni	Problemi / Opzioni	Tasti da premere
Posizione O. <b>OSD Horizontal Position</b>	OSD troppo a sinistra OSD troppo a destra	 
Posizione V. <b>OSD Vertical Position</b>	OSD troppo basso OSD troppo alto	 
Rotazione OSD * <b>OSD Rotate</b>	Ruota l'OSD. 0° (Normale) / +90° (Ruota a destra) / -90° (Ruota a sinistra)	 
Intervallo OSD <b>OSD Time</b>	Puoi settare il display OSD per una durata compresa tra i 5 e i 30 secondi.	 

\* Disponibile solo per **ProLite XUB2492HSN / ProLite XUB2492HSC**.

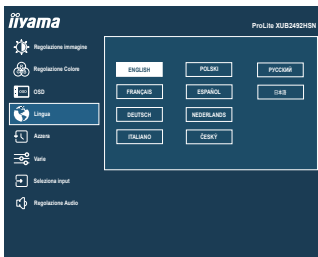

Regolazioni	Opzioni			
Lingua Language	English	Inglese	Español	Spagnolo
	Français	Francese	Nederlands	Olandese
	Deutsch	Tedesco	Česky	Ceco
	Italiano	Italiano	Русский	Russo
	Polski	Polacco	日本語	Giapponese

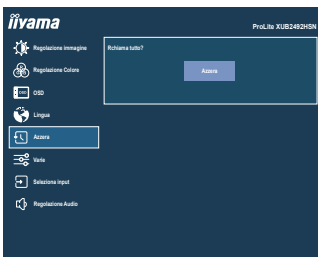

Regolazioni	Opzioni
Azzera Recall	Preimpostato in fabbrica ripristino dei dati.



## Varie Miscellaneous

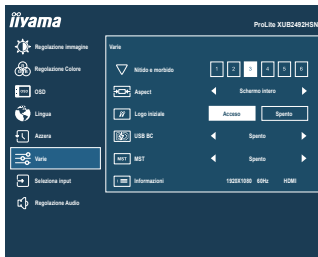

Regolazioni	Problemi / Opzioni		Tasti da premere
Nitido e morbido Sharp and Soft	1 2 3 4 5 6		
Aspect Video Mode Adjust	Schermo intero	Visualizzazione a schermo intero	
	Formato schermo *1	Espansione aspetto display	
Logo iniziale Opening Logo	Acceso	iiyama logo mostrato quando il monitor è acceso.	
	Spento	iiyama logo non mostrato quando il monitor è acceso.	
USB BC USB BC	Acceso	I dispositivi USB possono essere caricati anche quando il monitor è in modalità standby.	
	Spento	I dispositivi USB non possono essere caricati quando il monitor è in modalità standby.	
MST *2,3,4 MST	Acceso	Il segnale video dal computer può essere esteso su più monitor.	
	Spento	Il segnale video del computer viene duplicato sull'altro monitor.	
Informazioni Display Information	Visualizza le informazioni riguardanti il segnale di ingresso proveniente dalla scheda grafica del computer.		
	<b>NOTA</b> Vedere la scheda grafica guida utente per ulteriori informazioni sulla modifica della risoluzione e refresh.		

### NOTA

Quando il monitor è spento, le periferiche USB non possono essere caricate anche se la funzione USB BC è attivata.

Mentre questa funzione è disabilitata, i dispositivi USB non funzioneranno anche quando il monitor è in modalità standby per risparmiare elettricità in standby. Quando si utilizzano dispositivi USB, abilitare questa funzione.



\*1 Opzione non disponibile con risoluzione 16:9.

\*2 Disponibile solo per ingresso DisplayPort o USB tipo-C.

\*3 Acceso/spento della funzione MST non dipende dalla commutazione del segnale di ingresso.

\*4 Quantità massima di monitor che può essere collegata in modalità Daisy Chain il connettore DP OUT

Formato video : 1920 × 1080 @60Hz

Fonte di ingresso	MST : Acceso Modalità estensione	MST : Spento Modalità clone
USB tipo-C	2	4
DisplayPort	4	4

Numero totale di monitor incluso il primo collegato direttamente al computer

La quantità di monitor collegati può variare a seconda delle specifiche del computer utilizzato.



## Seleziona input Input Select

**Diretto**

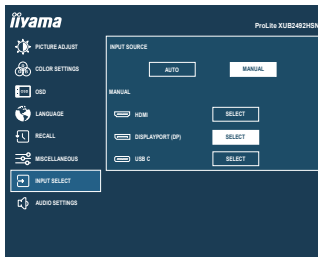

Regolazioni	Opzioni		
Sorgente ingresso Input Source	Auto *	Ricerca di una sorgente di ingresso disponibile selezionata automaticamente.	
	Manuale	HDMI	Seleziona ingresso HDMI.
		DisplayPort	Seleziona ingresso DisplayPort.
		USB C	Seleziona ingresso USB tipo-C.
<p><b>NOTA</b> Se è selezionato "Auto", viene selezionata automaticamente solo una sorgente disponibile.            La commutazione del segnale non è possibile se il computer a cui è collegato il segnale che si desidera, è selezionare in modalità standby.            La sorgente di ingresso è fissa, non selezionata automaticamente quando HDMI, DisplayPort o USB tipo-C viene selezionato manualmente.</p>			

\* Non disponibile quando è attivato MST.

### Diretto

È possibile saltare le voci di menu e visualizzare una schermata di impostazione delle opzioni direttamente mediante il seguente tasto operazioni.

- Seleziona input : Premere il tasto INPUT quando il Menu non viene visualizzato.



## Regolazione Audio Audio Settings

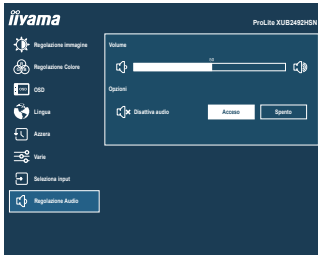

Regolazioni	Problemi / Opzioni	Tasti da premere
Volume Volume <b>Diretto</b>	Troppo tenue Troppo forte	 
Disattiva audio Mute Audio	Acceso	Spegnere l'audio temporaneamente.
	Spento	Tornare al volume audio precedente.
<b>NOTA</b> Premere il pulsante  (▶) per visualizzare la barra di regolazione del volume e attivare o disattivare la funzione di Disattiva audio premendo i pulsanti ◀/▶.		

### Diretto

È possibile saltare le voci di menu e visualizzare una scala di regolazione direttamente mediante il seguente pulsante operazioni.

- Volume : Premere il tasto  quando il Menu non viene visualizzato.

## ■ Lock Mode

### <OSD Menu>

L'OSD può essere bloccato per evitare un cambio di impostazione accidentale.

1. Assicurarsi che il monitor sia acceso.
2. Il blocco OSD sarà attivato premendo il tasto ENTER per circa 10 secondi. Se si tenta di accedere all'OSD premendo uno dei pulsanti, il messaggio "OSD bloccato" apparirà sullo schermo.
3. Il blocco OSD sarà disattivato premendo il tasto anteriore nuovamente ENTER per circa 10 secondi.

### <Tasto accensione>

L'interruttore di alimentazione può essere bloccato per evitare un'operazione di alimentazione accidentale.

1. Assicurarsi che il monitor sia acceso.
2. Il tasto accensione sarà attivato premendo il tasto anteriore ◀ per circa 10 secondi. Blocco del tasto accensione significa che non si potrà spegnere il monitor mentre il del tasto accensione è bloccato. Se premuto in questa modalità apparirà il messaggio "Tasto alimentazione bloccato" sullo schermo.
3. Il tasto accensione sarà disattivato premendo il tasto anteriore ◀ ancora per circa 10 secondi.

## FUNZIONE STANDBY

Questo prodotto è dotato della funzione di standby. Quando è attivato, automaticamente riduce il consumo di potenza non necessario del monitor quando il computer non è in uso.

La funzione standby, comprese tutte le impostazioni del timer è configurato dal sistema operativo. Controllare il manuale del sistema operativo per informazioni su come questo può essere configurato.

### ■ Modalità Standby

Quando il segnale video dal computer è spento, il monitor entra in modalità standby che riduce il consumo di potenza inferiore a  $0,5W^*$ . Lo schermo diventa scuro e l'indicatore di alimentazione diventa arancione. Dalla modalità standby, l'immagine riappare in alcuni secondi quando si toccano la tastiera o il mouse.

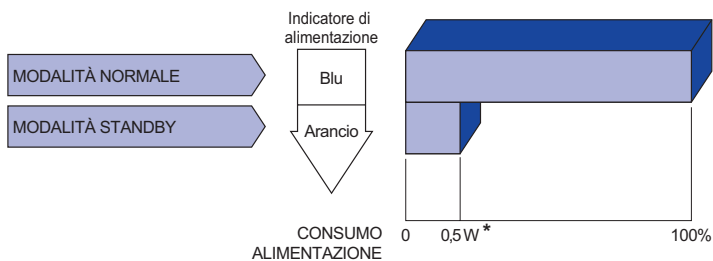

\* Quando i dispositivi USB non sono collegati.

# RISOLUZIONE DEI PROBLEMI

Se il monitor smette di funzionare correttamente, verificate i seguenti punti per una possibile soluzione.

1. Eseguite i settaggi descritti nella sezione UTILIZZO DEL MONITOR a seconda del problema riscontrato. Se il monitor non mostra alcuna immagine saltate al punto 2.
2. Verificate i seguenti punti se non trovate opportuna soluzione nella sezione UTILIZZO DEL MONITOR o se il problema persiste.
3. Se incontrate un problema non descritto a seguire o che non potete risolvere, contattate il VS. Rivenditore o un centro assistenza iiyama.

## Problemi

## Check

- ① L'immagine non appare.

(Indicatore di alimentazione non si accende.)

- Il cavo di alimentazione è nella presa.
- L'alimentazione è accesa.
- La presa di corrente funziona. Per favore verificate con un altro equipaggiamento.

(Indicatore di alimentazione è blu.)

- Se il salva schermo bianco è attivo, toccare la tastiera o il mouse.
- Aumentare il contrasto e/o la luminosità.
- Il computer è acceso.
- Il cavo di segnale è correttamente connesso.
- Il segnale di sincronizzazione del computer è compreso nelle specifiche del monitor.

(Indicatore di alimentazione è arancione.)

- Se il monitor è nella modalità standby, toccare la tastiera o il mouse.
- Il computer è acceso.
- Il cavo di segnale è correttamente connesso.
- Il segnale di sincronizzazione del computer è compreso nelle specifiche del monitor.

- ② lo schermo non è sincronizzato.

- Il cavo di segnale è correttamente connesso.
- Il segnale di sincronizzazione del computer è compreso nelle specifiche del monitor.

- ③ lo schermo non è centrato.

- Il segnale di sincronizzazione del computer è compreso nelle specifiche del monitor.

- ④ lo schermo è troppo chiaro o troppo scuro.

- Il livello di uscita video del computer è compreso nelle specifiche del monitor.

- ⑤ lo schermo trema.

- Il voltaggio di alimentazione è compreso nelle specifiche del monitor.
- Il segnale di sincronizzazione del computer è compreso nelle specifiche del monitor.

## Problemi

## Check

- ⑥ **nessun audio.**
- Gli strumenti audio (computer etc) sono ON.
  - Il cavo audiovisivo è correttamente connesso.
  - Il volume è acceso.
  - La Disattiva audio è spenta.
  - Il livello di uscita audio è compreso nelle specifiche del monitor.
- ⑦ **L'audio è troppo forte o troppo debole.**
- Il livello di uscita audio è compreso nelle specifiche del monitor.
- ⑧ **Si udisce uno strano rumore.**
- Il cavo audiovisivo è correttamente connesso.

## INFORMAZIONI SUL RICICLAGGIO

Per il rispetto dell'ambiente per favore non disperdete il monitor.  
Visitate il nostro sito: [www.iiyama.com](http://www.iiyama.com) per il riciclaggio.

# APPENDICE

Design e specifiche sono soggette a cambiamenti senza comunicazione anticipata.

## SPECIFICHE : ProLite XUB2492HSN

Dimensione categoria		24"
Pannello LCD	Tecnologia Pannello	IPS (In-Plane-Switching)
	Dimensione	Diagonale: 23,8" (60,5cm)
	Pixel pitch	0,275mm H × 0,275mm V
	Luminosità	250cd/m <sup>2</sup> (Tipici)
	Ratio di Contrasto	1000 : 1 (Tipici), Disponibile funzione Adv. Contrast
	Angolo visibile	Destro / Sinistro : 89 gradi ciascuna, Su / Giù : 89 gradi ciascuna (Tipici)
	Tempo Risposta	4ms (Grigio a grigio)
Colori Display		Circa. 16,7 m
Frequenza Sync		Orizzontale: 30,0-85,0kHz, Verticael: 55-75Hz
Risoluzione Nativa		1920 × 1080, 2,1 MegaPixels
Massima risoluzione supportata		HDMI: 1920 × 1080, 75Hz DisplayPort: 1920 × 1080, 75Hz USB Type-C: Modalità alt. 1920 × 1080, 75Hz
Connettori Ingresso		HDMI, DisplayPort, USB tipo-C (Modalità alt.)
Segnali Ingresso Video		HDMI, DisplayPort, USB tipo-C (Modalità alt.)
USB Standard		USB3,0 (DC5V, 900mA), USB Power Delivery (65W)
Numero di porte USB Connettori		1 Inferiore: Tipo-C 2 Superiore: Tipo-A
Porta LAN		RJ45
Connettore video in uscita		DisplayPort
Ingresso segnali audio		1,0Vrms massimo
Connettore per cuffie		ø 3,5mm mini jack (Stereo)
Altoparlanti		2W × 2 (Stereo)
Dimensione massima dello schermo		527,0mm L × 296,5mm A / 20,7" L × 11,7" A
Sorgente Alimentazione		100-240VAC, 50/60Hz, 1,5A
Consumo di alimentazione*		19W tipici, Modalità standby: 0,5 W massimo
Dimensioni / Peso netto		539,5 × 366,5 - 496,5 × 210,0mm / 21,2 × 14,4 - 19,5 × 8,3" (LxAxP) 5,4kg / 11,9lbs
Angolo		Inclinazione: Verso l'alto: 22 gradi, verso il basso: 5 gradi Perno: Destro / Sinistro: 45 gradi ciascuna Rotazione: Senso orario / Antiorario: 90 gradi ciascuna
Considerazioni ambientali		Esercizio: Temperatura 5 a 35°C / 41 a 95°F Umidità 10 a 80% (No condensa) Deposito: Temperatura -20 a 60°C / -4 a 140°F Umidità 10 a 90% (No condensa)
Approvals		TCO Certified, CE, UKCA, TÜV-GS, VCCI, PSE, EAC

**NOTA** \* Quando i dispositivi USB non sono collegati.



## SPECIFICHE : ProLite XUB2492HSC

Dimensione categoria	24"	
Pannello LCD	Tecnologia Pannello	IPS (In-Plane-Switching)
	Dimensione	Diagonale: 23,8" (60,5cm)
	Pixel pitch	0,275mm H × 0,275mm V
	Luminosità	250cd/m <sup>2</sup> (Tipici)
	Ratio di Contrasto	1000 : 1 (Tipici), Disponibile funzione Adv. Contrast
	Angolo visibile	Destro / Sinistro : 89 gradi ciascuna, Su / Giù : 89 gradi ciascuna (Tipici)
	Tempo Risposta	4ms (Grigio a grigio)
Colori Display	Circa. 16,7 m	
Frequenza Sync	Orizzontale: 30,0-85,0kHz, Verticael: 55-75Hz	
Risoluzione Nativa	1920 × 1080, 2,1 MegaPixels	
Massima risoluzione supportata	HDMI: 1920 × 1080, 75Hz DisplayPort: 1920 × 1080, 75Hz USB Type-C: Modalità alt. 1920 × 1080, 75Hz	
Connettori Ingresso	HDMI, DisplayPort, USB tipo-C (Modalità alt.)	
Segnali Ingresso Video	HDMI, DisplayPort, USB tipo-C (Modalità alt.)	
USB Standard	USB3,0 (DC5V, 900mA), USB Power Delivery (65W)	
Numero di porte USB Connettori	1 Inferiore: Tipo-C 2 Superiore: Tipo-A	
Ingresso segnali audio	1,0Vrms massimo	
Connettore per cuffie	ø 3,5mm mini jack (Stereo)	
Altoparlanti	2W × 2 (Stereo)	
Dimensione massima dello schermo	527,0mm L × 296,5mm A / 20,7" L × 11,7" A	
Sorgente Alimentazione	100-240VAC, 50/60Hz, 1,5A	
Consumo di alimentazione*	19W tipici, Modalità standby: 0,5 W massimo	
Dimensioni / Peso netto	539,5 × 366,5 - 496,5 × 210,0mm / 21,2 × 14,4 - 19,5 × 8,3" (L×A×P) 5,4kg / 11,9lbs	
Angolo	Inclinazione: Verso l'alto: 22 gradi, verso il basso: 5 gradi Perno: Destro / Sinistro: 45 gradi ciascuna Rotazione: Senso orario / Antiorario: 90 gradi ciascuna	
Considerazioni ambientali	Esercizio: Temperatura 5 a 35°C / 41 a 95°F Umidità 10 a 80% (No condensa) Deposito: Temperatura -20 a 60°C / -4 a 140°F Umidità 10 a 90% (No condensa)	
Approvals	TCO Certified, CE, UKCA, TÜV-GS, VCCI, PSE, EAC	

**NOTA** \* Quando i dispositivi USB non sono collegati.

## SPECIFICHE : ProLite XU2492HSN

Dimensione categoria	24"	
Pannello LCD	Tecnologia Pannello	IPS (In-Plane-Switching)
	Dimensione	Diagonale: 23,8" (60,5cm)
	Pixel pitch	0,275mm H × 0,275mm V
	Luminosità	250cd/m <sup>2</sup> (Tipici)
	Ratio di Contrasto	1000 : 1 (Tipici), Disponibile funzione Adv. Contrast
	Angolo visibile	Destro / Sinistro : 89 gradi ciascuna, Su / Giù : 89 gradi ciascuna (Tipici)
	Tempo Risposta	4ms (Grigio a grigio)
Colori Display	Circa. 16,7 m	
Frequenza Sync	Orizzontale: 30,0-85,0kHz, Verticael: 55-75Hz	
Risoluzione Nativa	1920 × 1080, 2,1 MegaPixels	
Massima risoluzione supportata	HDMI: 1920 × 1080, 75Hz DisplayPort: 1920 × 1080, 75Hz USB Type-C: Modalità alt. 1920 × 1080, 75Hz	
Connettori Ingresso	HDMI, DisplayPort, USB tipo-C (Modalità alt.)	
Segnali Ingresso Video	HDMI, DisplayPort, USB tipo-C (Modalità alt.)	
USB Standard	USB3,0 (DC5V, 900mA), USB Power Delivery (65W)	
Numero di porte USB Connettori	1 Inferiore: Tipo-C 2 Superiore: Tipo-A	
Porta LAN	RJ45	
Connettore video in uscita	DisplayPort	
Ingresso segnali audio	1,0Vrms massimo	
Connettore per cuffie	ø 3,5mm mini jack (Stereo)	
Altoparlanti	2W × 2 (Stereo)	
Dimensione massima dello schermo	527,0mm L × 296,5mm A / 20,7" L × 11,7" A	
Sorgente Alimentazione	100-240VAC, 50/60Hz, 1,5A	
Consumo di alimentazione*	19W tipici, Modalità standby: 0,5 W massimo	
Dimensioni / Peso netto	539,5 × 394,5 × 197,0mm / 21,2 × 15,5 × 7,8" (L×A×P) 3,6kg / 7,9lbs	
Angolo di inclinazione	Verso l'alto: 22 gradi, verso il basso: 5 gradi	
Considerazioni ambientali	Esercizio:	Temperatura 5 a 35°C / 41 a 95°F Umidità 10 a 80% (No condensa)
	Deposito:	Temperatura -20 a 60°C / -4 a 140°F Umidità 10 a 90% (No condensa)
Approvals	TCO Certified, CE, UKCA, TÜV-GS, VCCI, PSE, EAC	

### NOTA

\* Quando i dispositivi USB non sono collegati.

## SPECIFICHE : ProLite XU2492HSC

Dimensione categoria	24"	
Pannello LCD	Tecnologia Pannello	IPS (In-Plane-Switching)
	Dimensione	Diagonale: 23,8" (60,5cm)
	Pixel pitch	0,275mm H × 0,275mm V
	Luminosità	250cd/m <sup>2</sup> (Tipici)
	Ratio di Contrasto	1000 : 1 (Tipici), Disponibile funzione Adv. Contrast
	Angolo visibile	Destro / Sinistro : 89 gradi ciascuna, Su / Giù : 89 gradi ciascuna (Tipici)
Tempo Risposta	4ms (Grigio a grigio)	
Colori Display	Circa. 16,7 m	
Frequenza Sync	Orizzontale: 30,0-85,0kHz, Verticale: 55-75Hz	
Risoluzione Nativa	1920 × 1080, 2,1 MegaPixels	
Massima risoluzione supportata	HDMI: 1920 × 1080, 75Hz DisplayPort: 1920 × 1080, 75Hz USB Type-C: Modalità alt. 1920 × 1080, 75Hz	
Connettori Ingresso	HDMI, DisplayPort, USB tipo-C (Modalità alt.)	
Segnali Ingresso Video	HDMI, DisplayPort, USB tipo-C (Modalità alt.)	
USB Standard	USB3,0 (DC5V, 900mA), USB Power Delivery (65W)	
Numero di porte USB Connettori	1 Inferiore: Tipo-C 2 Superiore: Tipo-A	
Ingresso segnali audio	1,0Vrms massimo	
Connettore per cuffie	ø 3,5mm mini jack (Stereo)	
Altoparlanti	2W × 2 (Stereo)	
Dimensione massima dello schermo	527,0mm L × 296,5mm A / 20,7" L × 11,7" A	
Sorgente Alimentazione	100-240VAC, 50/60Hz, 1,5A	
Consumo di alimentazione*	19W tipici, Modalità standby: 0,5 W massimo	
Dimensioni / Peso netto	539,5 × 394,5 × 197,0mm / 21,2 × 15,5 × 7,8" (L×A×P) 3,6kg / 7,9lbs	
Angolo di inclinazione	Verso l'alto: 22 gradi, verso il basso: 5 gradi	
Considerazioni ambientali	Esercizio:	Temperatura 5 a 35°C / 41 a 95°F Umidità 10 a 80% (No condensa)
	Deposito:	Temperatura -20 a 60°C / -4 a 140°F Umidità 10 a 90% (No condensa)
Approvals	TCO Certified, CE, UKCA, TÜV-GS, VCCI, PSE, EAC	

**NOTA** \* Quando i dispositivi USB non sono collegati.

**DIMENSIONI : ProLite XUB2492HSN / ProLite XUB2492HSC**

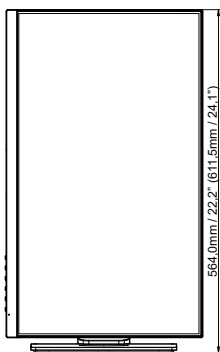
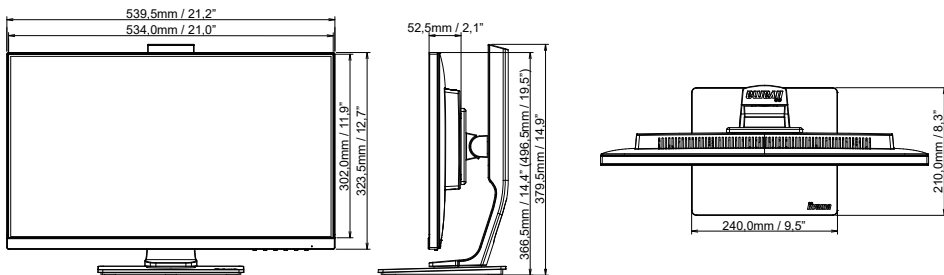

( ) : Massimo spazio di regolazione

**DIMENSIONI : ProLite XU2492HSN / ProLite XU2492HSC**

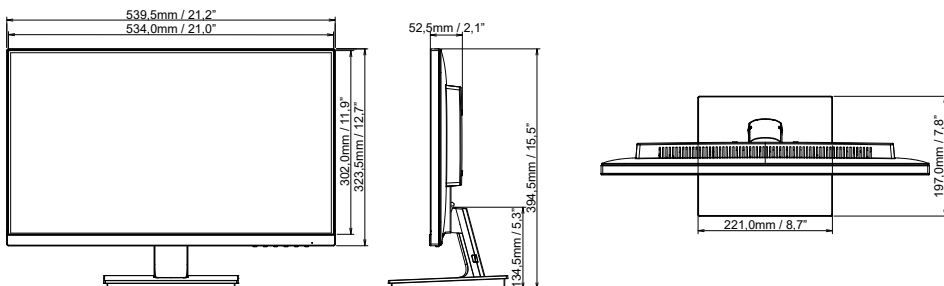

## FREQUENZE CONFORMI

Modalità video	Frequenza orizzontale	Frequenza verticale	Dot Clock
640 × 480	31,469kHz	59,940Hz	25,175MHz
	37,500kHz	75,000Hz	31,500MHz
	37,861kHz	72,809Hz	31,500MHz
800 × 600	35,156kHz	56,250Hz	36,000MHz
	37,879kHz	60,317Hz	40,000MHz
	46,875kHz	75,000Hz	49,500MHz
1024 × 768	48,363kHz	60,004Hz	65,000MHz
	56,476kHz	70,069Hz	75,000MHz
	60,023kHz	75,029Hz	78,750MHz
1280 × 1024	63,981kHz	60,020Hz	108,000MHz
	79,976kHz	75,025Hz	135,000MHz
1440 × 900	55,935kHz	59,887Hz	106,500MHz
	70,635kHz	74,984Hz	136,750MHz
1680 × 1050	65,290kHz	60,000Hz	146,250MHz
1920 × 1080	67,500kHz	60,000Hz	148,500MHz
	83,890kHz	74,970Hz	174,500MHz