

INSTRUKCJA OBSŁUGI

Pro Lite

LCD Monitor

Pro Lite XUB2792QSN
Pro Lite XUB2792QSC

Bardzo dziękujemy za wybranie monitora LCD firmy iiyama.

Zalecamy, abyś poświęcił kilka minut i dokładnie przeczytał tę krótką, lecz wyczerpującą instrukcję, zanim zainstalujesz i włączysz monitor.

Przechowuj tę instrukcję w bezpiecznym miejscu do wykorzystania w przyszłości.

POLSKI

DEKLARACJA ZGODNOŚCI Z WYMAGANIAMI OZNAKOWANIA CE

Niniejszy monitor LCD jest zgodny z wymaganiami następujących Dyrektyw WE/UE: 2014/30/UE "Dyrektywa EMC", 2014/35/UE "Dyrektywa niskiego napięcia", 2009/125/WE "Dyrektywa ErP" i 2011/65/UE "Dyrektywa RoHS".

Wymogi dotyczące odporności na zakłócanie spełniane są w przypadku użytkowania urządzenia w budynkach mieszkalnych, biurowych i rzemieślniczych, a także małych zakładach, zarówno wewnątrz budynków, jak i poza nimi. Wszystkie miejsca użytkowania urządzenia charakteryzują się dostępem do publicznej sieci zasilania niskim napięciem.

IYAMA CORPORATION: Wijkermeerstraat 8, 2131 HA Hoofddorp, The Netherlands

Model Nr. : PL2792QC

POLSKI



Zalecamy recykling starego sprzętu. Wszelkie informacje na ten temat można znaleźć klikając link Poland na międzynarodowej stronie internetowej firmy iiyama pod adresem <http://www.iiyama.com>

- Rezerwujemy sobie prawo do zmiany danych technicznych bez uprzedzenia.
- Wszystkie znaki towarowe używane w tej instrukcji obsługi stanowią własność ich odpowiednich właścicieli.
- Terminy HDMI, HDMI High Definition Multimedia Interface oraz logo HDMI są znakami towarowymi lub zarejestrowanymi znakami towarowymi HDMI Licensing Administrator, Inc. w Stanach Zjednoczonych i innych krajach.
- Czcionka używana w menu OSD jest objęta licencją Apache License, wersja 2.0. Kopia licencji jest dostępna na stronie <http://www.apache.org/licenses/LICENSE-2.0>
- Numer rejestracyjny w systemie Eprel XUB2792QSN-B1 : 394506 XUB2792QSC-B1 A : 1211404
XUB2792QSN-B1 A : 1211399

SPIS TREŚCI

| | |
|--|----|
| W TROSCE O TWOJE BEZPIECZEŃSTWO | 1 |
| ZALECENIA DOTYCZĄCE BEZPIECZEŃSTWA..... | 1 |
| SPECJALNE UWAGI NA TEMAT MONITORÓW LCD | 3 |
| OBSŁUGA KLIENTA..... | 3 |
| CZYSZCZENIE | 3 |
| ZANIM URUCHOMISZ MONITOR | 4 |
| WŁAŚCIWOŚCI | 4 |
| KONTROLA ZAWARTOŚCI OPAKOWANIA..... | 4 |
| INSTALACJA | 5 |
| MONTAŻ I DEMONTAŻ STOPKI | 7 |
| ELEMENTY STERUJĄCE I ZŁĄCZA..... | 8 |
| PODŁĄCZANIE MONITORA..... | 9 |
| ODŁĄCZANIE MONITORA | 11 |
| USTAWIENIA KOMPUTERA..... | 11 |
| REGULACJA WYSOKOŚCI I KĄTA WIDZENIA..... | 11 |
| OBSŁUGA MONITORA | 12 |
| ZAWARTOŚĆ MENU REGULACJA..... | 13 |
| FUNKCJA CZUWANIA..... | 22 |
| ROZWIĄZYWANIE PROBLEMÓW | 23 |
| INFORMACJE NA TEMAT RECYKLINGU | 24 |
| DODATEK | 25 |
| DANE TECHNICZNE | 25 |
| WYMIARY : PorLite XUB2792QSN-B1 | 26 |
| WYMIARY : PorLite XUB2792QSN-B1 A / PorLite XUB2792QSC-B1 A .. | 27 |
| SYNCHRONIZACJA..... | 28 |

W TROSCE O TWOJE BEZPIECZEŃSTWO

ZALECENIA DOTYCZĄCE BEZPIECZEŃSTWA

OSTRZEŻENIE

ZAPRZESTAŃ UŻYTKOWANIA MONITORA, GDY CZUJESZ, ŻE WYSTĘPUJE JAKIŚ PROBLEM

Gdy zauważysz jakiegokolwiek nienormalne zjawiska, takie jak dym, dziwne dźwięki lub opary, odłącz monitor i natychmiast skontaktuj się z centrum serwisowym firmy iiyama. Dalsze używanie monitora może być niebezpieczne i spowodować pożar lub porażenie prądem elektrycznym.

NIGDY NIE ZDEJMUJ OBUDOWY

Wewnątrz monitora znajdują się obwody wysokiego napięcia. Zdjęcie obudowy może narazić na niebezpieczeństwo pożaru lub porażenia prądem elektrycznym.

NIE WKŁADAJ ŻADNYCH PRZEDMIOTÓW DO MONITORA

Nie dopuszczaj do sytuacji, aby we wnętrzu monitora znalazły się jakiegokolwiek ciała stałe lub płyny, na przykład woda. W razie takiego zdarzenia, natychmiast odłącz monitor i skontaktuj się ze swym dostawcą lub z centrum serwisowym firmy iiyama. Używanie monitora z jakimikolwiek obcymi obiektami wewnątrz może spowodować pożar, porażenie prądem elektrycznym lub uszkodzenie.

USTAW MONITOR NA PŁASKIEJ, STABILNEJ POWIERZCHNI

Monitor może spowodować obrażenia ciała w razie upadku lub upuszczenia.

NIE UŻYWAJ MONITORA W POBLIŻU WODY

Nie używaj monitora w miejscach, gdzie mogłoby dojść do spryskania lub oblania monitora wodą, ponieważ mogłoby to spowodować pożar lub porażenie prądem elektrycznym.

MONITOR NALEŻY UŻYWAĆ PRZY OKREŚLONYM ZASILANIU

Zadbaj, aby monitor był używany tylko przy określonym zasilaniu energią elektryczną. Korzystanie z zasilania o niewłaściwym napięciu spowoduje nieprawidłowe działanie i może spowodować pożar lub porażenie prądem elektrycznym.

CHROŃ PRZEWODY

Nie rozciągaj, ani nie zginaj przewodu zasilającego, ani przewodu sygnałowego. Nie kładź monitora, ani żadnych innych ciężkich przedmiotów na przewodach. W przypadku uszkodzenia, przewody mogą spowodować pożar lub porażenie prądem elektrycznym.

NIEKORZYSTNE WARUNKI POGODOWE

Zaleca się nie używać monitora w czasie silnej burzy z wyładowaniami, ponieważ ustawiczne zaniki zasilania mogą spowodować nieprawidłowe działanie. Zaleca się także nie dotykać wtyczki w takich okolicznościach, ponieważ mogłoby to spowodować porażenie prądem elektrycznym.

UWAGA

MIEJSCE USTAWIENIA MONITORA

Nie ustawiaj monitora w miejscach, gdzie mogą wystąpić nagłe zmiany temperatury lub w przestrzeniach wilgotnych, zapyłonych lub zadymionych, ponieważ mogłoby to spowodować pożar, porażenie prądem elektrycznym lub uszkodzenie. Należy również unikać takich miejsc, gdzie słońce świeci wprost na monitor.

NIE UMIESZCZAJ MONITORA W MIEJSCACH STWARZAJĄCYCH ZAGROŻENIE

W przypadku ustawienia monitora w nieodpowiednim miejscu, monitor może przewrócić się i spowodować obrażenia ciała. Należy także zadbać, aby na monitorze nie były umieszczane żadne ciężkie przedmioty. Wszystkie przewody powinny być ułożone w taki sposób, aby dzieci nie mogły ich pociągać, co mogłoby spowodować obrażenia ciała.

UTRZYMUJ DOBRĄ WENTYLACJĘ

Monitor jest zaopatrzony w szczeliny wentylacyjne, aby chronić go przed przegrzaniem. Zastąpienie tych szczelin może spowodować pożar. W celu zapewnienia odpowiedniego przepływu powietrza, monitor powinien być ustawiony w odległości przynajmniej 10cm (lub 4 cale) od jakichkolwiek ścian. Po usunięciu stopy, otwory wentylacyjne mogą zostać zasłonięte. Może to doprowadzić do przegrzania i spowodować uszkodzenia lub pożar. Należy zadbać o to żeby otwory wentylacyjne zawsze pozostawały odsłonięte. Ustawianie monitora na tylnej stronie, na boku lub do góry nogami, lub na dywanie albo innym miękkim materiale może także spowodować zagrożenie.

ODŁĄCZ PRZEWODY PRZED PRZESTAWIENIEM MONITORA

Przed przemieszczeniem monitora wyłącz zasilanie, odłącz abel zasilający od gniazdka oraz zadбай o odłączenie przewodu sygnałowego. Jeżeli nie odłączysz tych przewodów, może dojść do pożaru lub porażenia prądem elektrycznym.

ODŁĄCZAJ PRZEWODY MONITORA

Gdy monitor ma nie być używany przez długi okres czasu, zaleca się pozostawienie monitora z odłączonymi przewodami.

PRZY ODŁĄCZANIU PRZEWODU CHWYTAJ WTYCZKĘ

Aby odłączyć zasilacz, kabel zasilający lub kabel sygnałowy, zawsze odłączaj je trzymając za wtyczkę. Nigdy nie ciągnij samego przewodu, ponieważ może to spowodować pożar lub porażenie prądem elektrycznym.

NIE DOTYKAJ WTYCZEK WILGOTNYMI DŁONIAMI

Wijmowanie lub wkładanie wtyczki do gniazda wilgotnymi dłońmi może być przyczyną porażenia prądem elektrycznym.

UMIESZCZANIE MONITORA NA KOMPUPERZE

Upewnij się, czy komputer jest wystarczająco wytrzymały, aby utrzymać masę monitora, ponieważ w przeciwnym razie może dojść do uszkodzenia komputera.

UWAGA NA RĘCE I PALCE!

- Zachowaj ostrożność przy zmianie kąta ustawienia monitora, aby nie przygnieść sobie palców albo dłoni.
- Zachowaj ostrożność, by nie przytrzasnąć palców w czasie regulacji wysokości stopki i kąta nachylenia.

UWAGA ODNOŚNIE UŻYTKOWANIA 24/7

Monitor nie został zaprojektowany do użytku 24/7 w dowolnym środowisku.

UWAGA DOTYCZĄCA MONTAŻU NA ŚCIANIE

Ten produkt nie jest przeznaczony do zastosowań digital signage (elektronicznych nośników reklamowych), takich jak montaż na ścianie.

INNE ZALECENIA

ZALECENIA DOTYCZĄCE ERGONOMII

W celu wyeliminowania zmęczenia oczu nie używaj monitora ustawionego na jasnym tle lub w ciemnym pomieszczeniu. Aby zapewnić optymalne warunki oglądania, monitor powinien być ustawiony na wysokości tuż poniżej poziomu oczu i w odległości 40-60 cm (16-24 cali) od oczu. Kiedy używa się monitora przez długi okres czasu, zalecane jest przerywanie pracy co godzinę na dziesięć minut, ponieważ ciągłe patrzenie na ekran może spowodować przemęczenie wzroku.

SPECJALNE UWAGI NA TEMAT MONITORÓW LCD

Przedstawione poniżej objawy są zjawiskami normalnymi w przypadku monitorów LCD i nie wskazują problemu.

INFO

- Przy pierwszym włączeniu monitora LCD, obraz może nie być dopasowany do obszaru wyświetlania ze względu na typ używanego komputera. W takim przypadku należy ustawić obraz we właściwym położeniu.
- W zależności od używanego wzoru na pulpicie, możesz stwierdzić niewielką nierównomierność jasności ekranu.
- Ze względu na właściwości ekranu LCD, po przełączeniu wyświetlanego obrazu może utrzymywać się powidok poprzedniego ekranu, jeśli ten sam obraz był wyświetlany przez kilka godzin. W takim przypadku, dzięki zmianie obrazu lub wyłączeniu zasilania na kilka godzin następuje powolna regeneracja ekranu.

OBSŁUGA KLIENTA

INFO

- Gdy musisz zwrócić swoje urządzenie do naprawy, a oryginalne opakowanie zostało wyrzucone, prosimy o skontaktowanie się ze swym dostawcą lub z centrum serwisowym firmy iiyama w celu uzyskania porady lub zastępczego opakowania.

CZYSZCZENIE

OSTRZEŻENIE

- Jeśli podczas czyszczenia monitora dojdzie do wpadnięcia jakichkolwiek materiałów lub rozlania na monitor takich płynów jak woda, natychmiast odłącz kabel zasilający i skontaktuj się ze swym dostawcą lub z centrum serwisowym firmy iiyama.

UWAGA

- Przed rozpoczęciem czyszczenia monitora, należy ze względów bezpieczeństwa wyłączyć zasilanie i odłączyć przewody monitora.

INFO

- W celu ochrony panelu wyświetlacza LCD nie używaj twardych przedmiotów, aby nie doszło do zarysowania lub zatarcia ekranu.
- Nigdy nie stosuj żadnego z wymienionych poniżej silnych rozpuszczalników. Powodują one uszkodzenia obudowy i ekranu LCD.

| | |
|--|--------------------------------------|
| Rozcieńczalnik | Środki do czyszczenia w aerozolu |
| Czysta benzyna | Wosk |
| Środki czyszczące o działaniu ściernym | Rozpuszczalniki kwasowe lub zasadowe |
- Skutkiem pozostawiania obudowy przez długi okres czasu w zetknięciu z jakimikolwiek produktami z gumy lub tworzyw sztucznych może być degeneracja lub odbarwienie materiału obudowy.

OBUDOWA Plamy można usuwać za pomocą ściereczki lekko zwilżonej roztworem łagodnego detergentu. Następnie należy wytrzeć obudowę miękką suchą szmatką.

EKRAN LCD

Zaleca się okresowe czyszczenie za pomocą miękkiej, suchej szmatki. Nie należy używać papierowych chusteczek higienicznych, ponieważ mogą one powodować uszkodzenia ekranu LCD.

ZANIM URUCHOMISZ MONITOR

WŁAŚCIWOŚCI

- ◆ Obsługuje rozdzielczości do 2560 × 1440
- ◆ Wysoki kontrast 1000:1 (typowy), dostępna funkcja Kontrast ACR / Jasność 350 cd/m² (typowy)
- ◆ Szybki czas reakcji 4 ms (gray - gray)
- ◆ Redukcja niebieskiego światła
- ◆ Cyfrowe wygładzanie znaków
- ◆ Automatyczna konfiguracja
- ◆ Złącza USB Typu-C / RJ45 * / DP Out *
- ◆ Zasilanie USB obsługuje moc do 65W
- ◆ Głośniki Stereo 2 × 2W
- ◆ Ergonomiczna budowa: Certyfikat zgodności z normami TCO Certified
- ◆ Funkcja czuwania
- ◆ Zgodność ze standardem zamocowania VESA (100mm×100mm)
- ◆ Miejsce na blokadę zabezpieczającą

* Tylko ProLite XUB2792QSN

POLSKI

KONTROLA ZAWARTOŚCI OPAKOWANIA

Wraz z monitorem LCD dostarczane są wymienione poniżej akcesoria. Sprawdź, czy znajdują się one w opakowaniu. Jeżeli brakuje któregoś z poniższych elementów lub jest on uszkodzony, należy powiadomić o tym sprzedawcę lub najbliższego przedstawiciela firmy iiyama.

- Kabel zasilający*
- Kabel HDMI
- Kabel DisplayPort
- Kabel USB typu-C (C do C)
- Podstawa stopki ze śrubą
- Instrukcja bezpieczeństwa
- Skrócona instrukcja obsługi

UWAGA

* Parametry znamionowe przewodu zasilającego dla obszarów, gdzie stosowane jest napięcie 120V w sieci, wynoszą 10A/125V. Jeżeli korzystasz z zasilania o wyższych parametrach znamionowych niż podane powyżej, musi być stosowany kabel zasilający o parametrach znamionowych 10A/250V. Pamiętaj, iż używanie nieoryginalnego kabla zasilającego skutkuje utratą wszelkich praw gwarancyjnych. Konieczne jest używanie zatwierdzonego kabla zasilającego o specyfikacji równej lub lepszej od H05VVf, 3G, 0,75mm².

INSTALACJA

- UWAGA**
- Przed instalacją upewnij się, że ramię wyświetlacza lub ramię stojaka na biurko jest wystarczająco silne, aby utrzymać wagę wyświetlacza i uchwytu.
 - Zakres regulacji kąta panelu : do 22° w tył i 5° do przodu

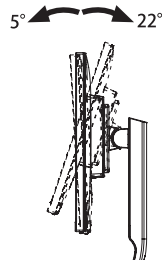

< RAMIĘ WYŚWIETLACZA LUB RAMIĘ STOJAKA NA BIURKO >

UWAGA

Aby zamocować monitor, biorąc pod uwagę grubość stopnia montażowego, w przypadku korzystania z ramienia wyświetlacza lub stojaka na biurko, należy dokręcić śruby M4 (4 szt.), których długość „L” wynosi 7mm. Użycie dłuższej śruby może spowodować porażenie prądem lub uszkodzenie sprzętu w wyniku zetknięcia się śruby z częściami elektrycznymi wewnątrz monitora.

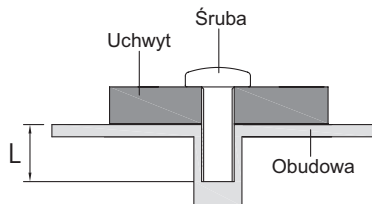

< OBRÓT OBRAZU >

Zestaw dotykowy jest przystosowany do wyświetlania obrazu zarówno w trybie krajobrazowym jak i portretowym.

Aby odpowiednio obrócić również zawartość całego ekranu, potrzebne jest odpowiednie oprogramowanie.

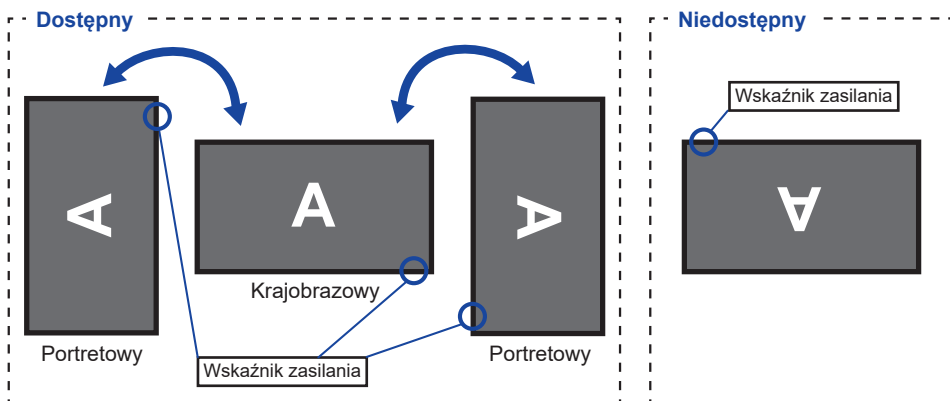

Z Stojak:

UWAGA

- Ustaw maksymalną wysokość panelu LCD przed obrotem panelu.
- Próba obracania panelu siłą bez regulacji wysokości stojaka może spowodować uszkodzenie panelu lub stojaka.

MONTAŻ I DEMONTAŻ STOPKI

UWAGA

- Umieścić monitor na stabilnej powierzchni. Monitor może spowodować obrażenia ciała lub uszkodzenia w razie upadku lub upuszczenia.
- Nie narażaj monitora na większe wstrząsy, gdyż może to doprowadzić do jego uszkodzenia.
- Przed zdemontowaniem lub zamontowaniem stojaka odłącz przewody monitora, aby uniknąć porażenia prądem elektrycznym lub uszkodzenia.

<Montaż>

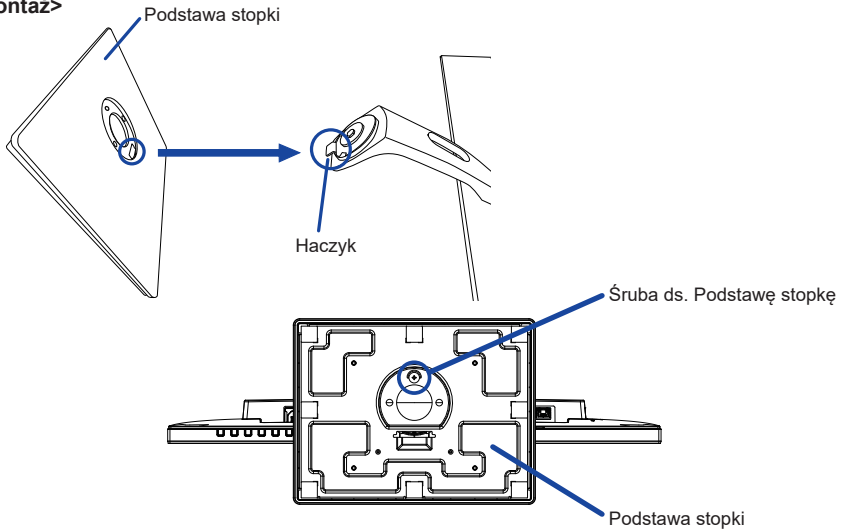

- ① Umieść kawałek miękkiego materiału na stole, by zabezpieczyć monitor przed zadrapaniem. Połóż monitor płasko na stole przodem do dołu.
- ② Zamocuj Podstawę stopki postępując zgodnie z rysunkiem pokazanym powyżej.
- ③ Dokręć „śrubę skrzydełkową”, aby przymocować Podstawę stopki do monitora.

<Demontaż>

- ① Umieść kawałek miękkiego materiału na stole, by zabezpieczyć monitor przed zadrapaniem. Połóż monitor płasko na stole przodem do dołu.
- ② Poluzuj „śrubę skrzydełkową”, aby wyjąć podstawę stopki z monitora.

<Usunięcie zamka>

Ustaw monitor pionowo na płaskiej, stabilnej powierzchni.

1. Usuń taśmę.
2. Wciśnij głowicę monitora.
3. Usuń zamka.

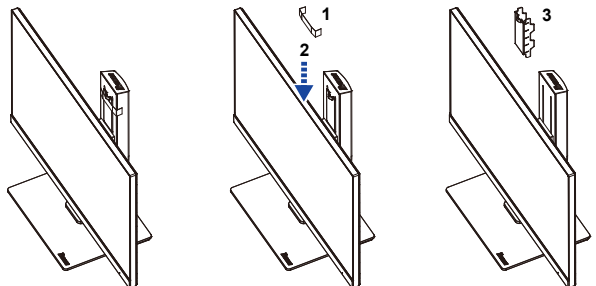

ELEMENTY STERUJĄCE I ZŁĄCZA

<Przód>

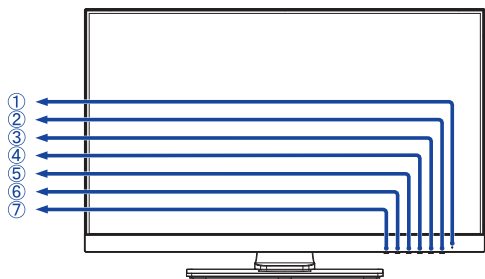

<Tył>

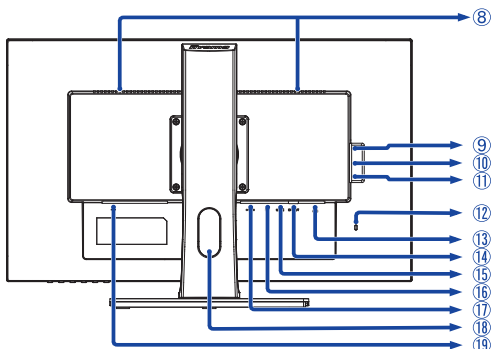

- ① Wskaźnik zasilania

INFO

Niebieski: Normalne działanie
Pomarańczowy: Tryb czuwania

- ② Przełącznik zasilania (⏻)
③ Przycisk Menu / Wybierz (ENTER)
④ Przycisk w górę / Głośność (▶ / 🔊)
⑤ Przycisk w dół / ECO (◀ / 🍃)
⑥ Przycisk Wyjdź (EXIT)
⑦ Przycisk Wejście sygnału (INPUT)
⑧ Głośniki
⑨ Gniazdo słuchawkowa (🎧)
⑩ Złącza USB-DOWN (🔌 : 5V, 900mA)
⑪ Złącza USB-DOWN (🔌 : 5V, 900mA)
⑫ Miejsce na blokadę zabezpieczającą
INFO Mocując odpowiedni kabel zabezpieczający z blokadą ochronisz monitor przed kradzieżą lub przestawieniem.
⑬ Złącze LAN(RJ45) (📶) *1
⑭ Złącze DisplayPort Out (DP OUT) *1,2
⑮ Złącze USB typu-C (USB C : 20V, 3,25A)
⑯ Złącze DisplayPort (DP)
⑰ Złącze HDMI (HDMI)
⑱ Otwór na kable
⑲ Gniazdo zasilania prądem przemiennym (⚡ : Prąd przemienny)

*1 Tylko dla **ProLite XUB2792QSN**

*2 Złącze DP OUT ma nałożoną czarną gumową zaślepkę. Zdejmij ją przed podłączeniem.

PODŁĄCZANIE MONITORA

- ① Upewnij się, czy komputer i monitor są wyłączone.
 - ② Przewodem sygnałowym połącz monitor z komputerem.
 - ③ Podłącz komputer do monitora Kablem USB typu-C podczas oglądania obrazów na monitorze przez Złącze USB typu-C lub podczas korzystania z funkcji koncentratora USB monitora.*
 - ④ Podłącz kabel zasilający najpierw do monitora, a następnie do gniazdka elektrycznego.
 - ⑤ Włącz monitor i komputer.
- * ● Podczas ładowania podłączonego urządzenia przez Złącze USB typu-C sprawdź, czy urządzenie jest wyposażone w Złącze USB typu-C, które obsługuje funkcję ładowania przez USB PD (=zasilanie).
- Zasilanie USB wynosi do 65W. Jeśli podłączone urządzenie wymaga więcej niż 65W do pracy lub do uruchomienia (po rozładowaniu baterii), należy użyć oryginalnego zasilacza dostarczonego wraz z urządzeniem.
 - W przypadku korzystania z zakupionego osobno Kabel USB typu-C, upewnij się, czy kabel posiada certyfikat USB-IF i jest w pełni wyposażony w funkcje zasilania i przesyłania obrazu / dźwięku / danych.
 - KJeśli obraz nie jest wyświetlany na monitorze w następujących sytuacjach, naciśnij przycisk INPUT, aby wybrać "USB C" źródła wejściowego.
 1. Pierwsze uruchomienie komputera
 2. Gdy komputer wychodzi z trybu czuwania
 - Kabel USB C do A nie jest dołączony do monitora. Jeśli używasz kabla USB C do A, pamiętaj, że możesz przysyłać tylko dane.
 - Kompatybilność ze wszystkimi podłączonymi urządzeniami nie jest gwarantowana ze względu na różne środowiska użytkowników.

INFO

- Upewnij się, że instalacja w budynku ma wyłącznik automatyczny 120/240 V, 20 A (maksymalnie).
- Przewody sygnałowe używane do łączenia komputera z monitorem mogą być różne w zależności od typu używanego komputera. Nieprawidłowe połączenie może spowodować poważne uszkodzenie zarówno monitora, jak i komputera. Kabel dostarczany wraz z monitorem to standardowy kabel z złączem. Jeżeli potrzebny jest specjalny kabel, skontaktuj się ze swym sprzedawcą lub najbliższym przedstawicielem firmy iiyama.
- Należy zadbać o dokręcenie śrub zabezpieczających na obu końcach przewodu sygnałowego.
- Wtykowe urządzenia klasy I typ A muszą być podłączone do uziemienia ochronnego.
- Gniazdko sieciowe powinno być zainstalowane w pobliżu urządzenia i powinno być łatwo dostępne.
- Nadmierne ciśnienie akustyczne w słuchawkach może spowodować uszkodzenie/utratę słuchu.

[Przykład podłączenia]

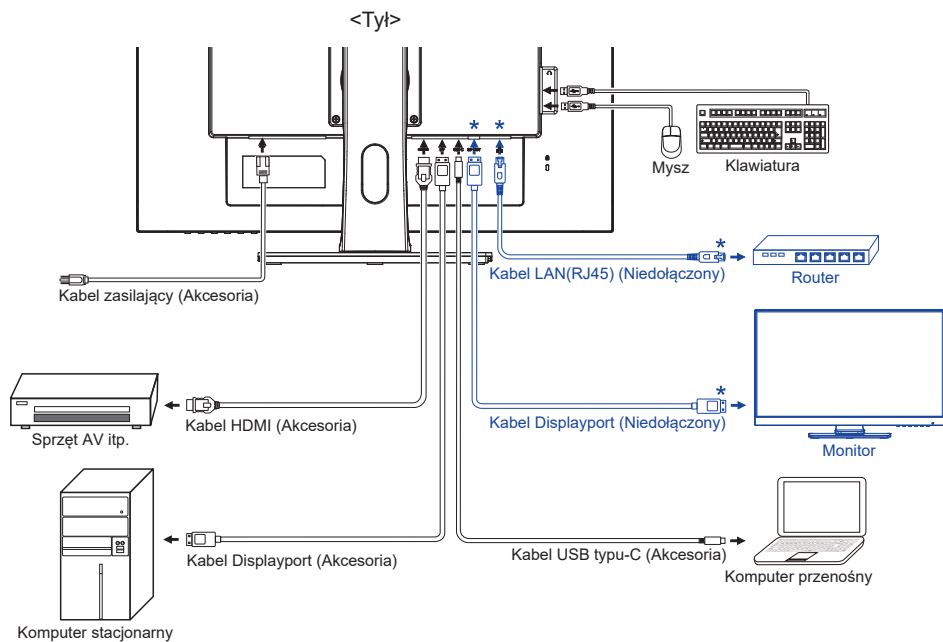

* Tylko dla ProLite XUB2792QSN

POLSKI

[Uchwyt na kable]

Przełóż kable przez otwór na kabel, aby je połączyć.

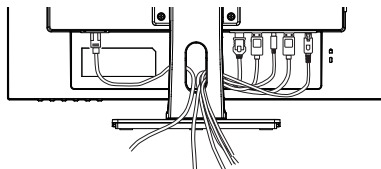

ODŁĄCZANIE MONITORA

- 1 Upewnij się, czy komputer i monitor są wyłączone.
- 2 Najpierw odłącz źródło zasilania, a następnie odłącz kabel zasilający monitor.
- 3 Odłącz kabel USB typu-C od komputera i monitora.
- 4 Odłącz komputer od monitora poprzez odłączenie kabla sygnałowego.

USTAWIENIA KOMPUTERA

■ Synchronizacja sygnałów

Patrz tabela synchronizacji dla podstawowych rozdzielczości w rozdziale SYNCHRONIZACJA na stronie 28.

REGULACJA WYSOKOŚCI I KĄTA WIDZENIA

- Optymalna praca przy monitorze polega na bezpośrednim, prostopadłym patrzeniu na ekran, następnie dostosuj wysokość i kąt monitora do własnych upodobań.
- Przy zmianie wysokości i kąta nachylenia panela przytrzymaj podstawkę monitora jedną ręką, aby uniknąć przewrócenia urządzenia.
- Panel LCD można ustawić na maksymalnej wysokości 130 mm. Kąty nachylenia względem użytkownika mogą wynosić do 45° w lewo i prawo, do 22° w tył i 5° do przodu.

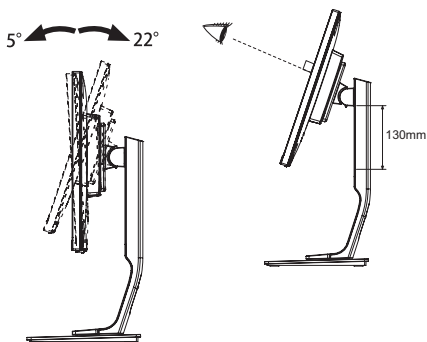

UWAGA

- Podczas zmiany wysokości lub kąta nachylenia panela nie dotykaj ekranu LCD. W przeciwnym razie istnieje ryzyko uszkodzenia ekranu.
- Zachowaj ostrożność przy zmianie wysokości lub kąta ustawienia monitora, aby nie przygnieść sobie palców albo dłoni.
- Zachowaj ostrożność, by nie przytrzasnąć palców w czasie regulacji wysokości stopki i kąta nachylenia.

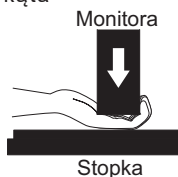
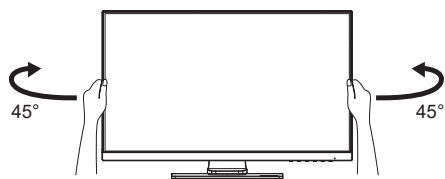

OBSŁUGA MONITORA

W celu zapewnienia najlepszego obrazu, monitor LCD firmy iiyama otrzymał w fabryce predefiniowane ustawienia synchronizacji (patrz str. 28). Możesz także dostosować obraz wykonując przedstawione poniżej operacje na przyciskach.

- 1 **Naciśnij przycisk ENTER, aby uruchomić funkcję Menu ekranowego (OSD). Są tutaj dodatkowe pozycje menu, które można przełączać przyciskami ◀/▶.**

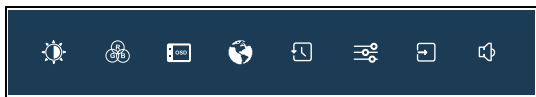

- 2 **Wybierz pozycję menu, zawierającą ikonę regulacji dotyczącą regulacji, jaką chcesz przeprowadzić. Naciśnij przycisk ENTER. Następnie użyj przycisków ◀/▶ do wyróżnienia ikony żądanej regulacji.**
- 3 **Naciśnij ponownie przycisk ENTER. Używając przycisków ◀/▶ dokonaj odpowiedniej regulacji lub ustawienia.**
- 4 **Naciśnij przycisk EXIT, aby opuścić menu, a wprowadzone ustawienia zostaną automatycznie zapisane.**

Na przykład, aby dokonać korekty położenia OSD w pionie, wybierz pozycję „OSD”, a następnie naciśnij przycisk ENTER. Potem użyj przycisków ◀/▶ wybierz „Pozycja pionowa”.

Po naciśnięciu przycisku ENTER pojawi się ekran regulacji. Wtedy użyj przycisków ◀/▶ do zmiany ustawienia położenia OSD w pionie. Pozycja menu OSD w pionie będzie się zmieniać w miarę przeprowadzanych ustawień.

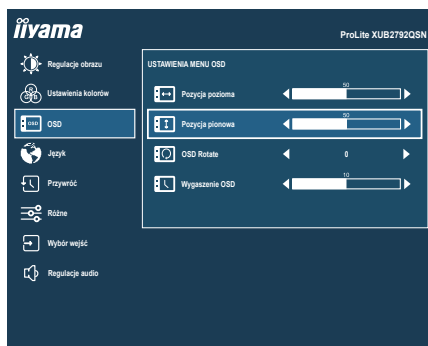

Na koniec naciśnij przycisk EXIT, który kończy regulację, a wszystkie zmiany są zapisywane w pamięci.

UWAGA









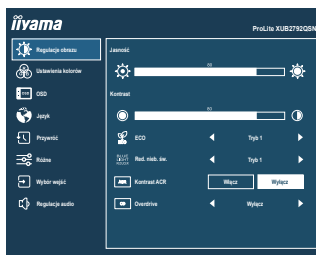



- W przypadku wstrzymania operacji na przyciskach podczas przeprowadzania regulacji, Menu ekranowe zniknie po upływie okresu czasu zdefiniowanego w ustawieniu Wygaszenie OSD. Również naciśnięcie przycisku EXIT powoduje szybkie wyłączenie Menu ekranowego.
- W chwili zniknięcia Menu ekranowego następuje zapisanie w pamięci wszelkich wprowadzonych zmian. Należy unikać wyłączenia zasilania, kiedy korzysta się z Menu ekranowego.
- Wszelkie ustawienia obowiązują zawsze dla wszystkich rozdzielczości.

ZAWARTOŚĆ MENU REGULACJA



Regulacje obrazu *1 Picture Adjust



| Element regulacji | Problem / Opcja | Przyciski, które należy naciskać |
|--------------------------------------|---|---|
| Jasność *2,3,4 Brightness | Zbyt ciemny obraz Zbyt jasny obraz |     |
| Kontrast *3 Contrast | Zbyt mdły obraz Zbyt intensywny obraz |     |
| ECO *3 ECO Direct | Wyłącz Normalne | |
| | Tryb 1 Jasność podświetlenia jest niższa. | |
| | Tryb 2 Jasność lub podświetlenie są zredukowane bardziej niż w Tryb 1. | |
| | Tryb 3 Jasność lub podświetlenie są zredukowane bardziej niż w Tryb 2. | |
| Red. nieb. św. Blue Light Reducer | Wyłącz Normalne | |
| | Tryb 1 Niebieskie światło jest zredukowane. | |
| | Tryb 2 Niebieskie światło jest zredukowane bardziej niż w Tryb 1. | |
| | Tryb 3 Niebieskie światło jest zredukowane bardziej niż w Tryb 2. | |
| Kontrast ACR *4 Adv. Contrast | Włącz Podwyższony współczynnik kontrastu | |
| | Wyłącz Typowy współczynnik kontrastu | |
| Overdrive Overdrive | Wyłącz / 1 / 2 / 3 Poprawia czas przejścia dla odcieni szarości. Skutkuje to szybszym czasem reakcji. |     |

*1 Regulacje obrazu są niedostępne jeśli włączone jest i-Style Color.

*2 Dokonaj regulacji parametru Brightness, gdy używasz monitora w ciemnym pomieszczeniu i odnosisz wrażenie, że obraz jest zbyt jasny.

*3 Jasność, Kontrast i ECO są niedostępne jeśli włączone jest Kontrast ACR.

*4 Jasność i Kontrast ACR są niedostępne jeśli włączone jest ECO.

Direct



Wykonując poniższe operacje na przyciskach możesz pominąć te elementy Menu i wyświetlić bezpośrednio opcję.

- ECO : Naciśnij przycisk  kiedy nie jest wyświetlane menu.

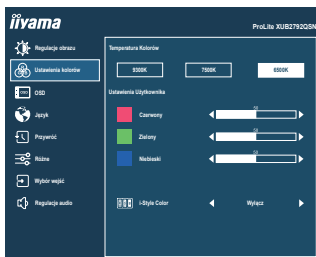

Ustawienia kolorów Color Settings



| Element regulacji | Problem / Opcja | Przyciski, które należy naciskać |
|---|-----------------|--|
| Temperatura Kolorów * ¹ Color Temperature | 9300K | Fajny kolor |
| | 7500K | Normalny kolor |
| | 6500K | Ciepły kolor |
| Ustawienia Użytkownika * ¹ User Preset | Czerwony | Zbyt słaby  |
| | Zielony | |
| | Niebieski |  |
| i-Style Color * ² i-Style Color Direct | Wyłącz | Powrót do ustawień dokonanych w regulacjach koloru. |
| | Standard | Do pomieszczeń z oknami i standardowych ustawień monitora. |
| | Gry | Do gier na komputery PC. |
| | Film | Do filmów i innych materiałów wideo. |
| | Krajobraz | Do wyświetlania obrazów pejzaży. |
| | Tekst | Do edycji i przeglądania dokumentów w edytorach tekstu. |

*¹ Temperatura Kolorów i Ustawienia Użytkownika są niedostępne jeśli włączone jest i-Style Color lub Red. nieb. św.









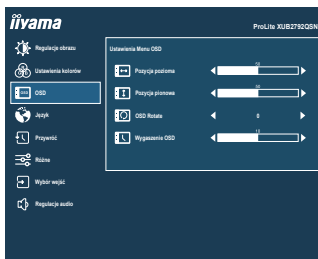







*² Regulacje i-Style Color są niedostępne jeśli włączone jest Red. nieb. św.

Direct

Wykonując poniższe operacje na przyciskach możesz pominąć te elementy Menu i wyświetlić bezpośrednio opcję.

- i-Style Color : Naciśnij przycisk EXIT, kiedy nie jest wyświetlane Menu ekranowe.



| Element regulacji | Problem / Opcja | Przyciski, które należy naciskać |
|--|---|--|
| Pozycja pozioma OSD Horizontal Position | OSD jest za bardzo na lewo OSD jest za bardzo na prawo |     |
| Pozycja pionowa OSD Vertical Position | OSD zbyt nisko OSD zbyt wysoko |     |
| OSD Rotate OSD Rotate | Obróć menu ekranowe. 0° (Normalne) / +90° (Obróć w prawo) / -90° (Obrót w lewo) |     |
| Wygaszenie OSD OSD Time | Możesz ustawić czas wyświetlania menu OSD od 5 do 30 sekund. |     |

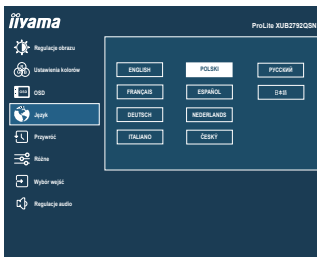

| Element regulacji | Opcja | | | |
|-------------------|----------|-----------|------------|-------------|
| Język Language | English | Angielski | Español | Hiszpański |
| | Français | Francuski | Nederlands | Holenderski |
| | Deutsch | Niemiecki | Česky | Czeski |
| | Italiano | Włoski | Русский | Rosyjski |
| | Polski | Polski | 日本語 | Japoński |

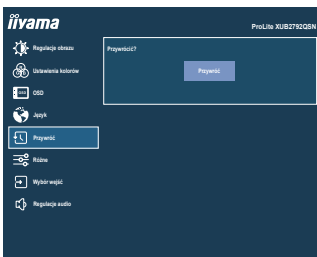



| Element regulacji | Opcja |
|--------------------|--------------------------------------|
| Przywróć Recall | Przywracane są ustawienia fabryczne. |

POLSKI

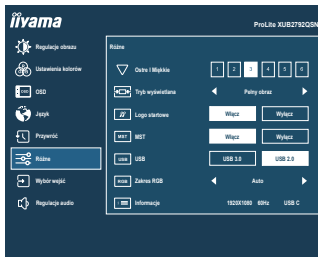

Różne Miscellaneous



| Element regulacji | Problem / Opcja | | Przyciski, które należy nacisnąć |
|--|--|---|--|
| Ostre i Miękkie Sharp and Soft | 1 2 3 4 5 6 | |   |
| Tryb wyświetlania Video Mode Adjust | Pełny obraz | Pełny ekran | |
| | Format obrazu *1 | Zmiana oryginalnego formatu obrazu. | |
| Logo startowe Opening Logo | Włącz | Logo iiyama wyświetla się gdy monitor jest włączony. | |
| | Wyłącz | Logo iiyama nie wyświetla się gdy monitor jest włączony. | |
| MST *2,3,4 MST | Włącz | Sygnal wideo z komputera może być rozszerzony na wiele monitorów. | |
| | Wyłącz | Sygnal wideo z komputera jest powielany na drugim monitorze. | |
| USB USB | USB 3.0 | Wybierz USB 3,0. | |
| | USB 2.0 | Wybierz USB 2,0. | |
| Zakres RGB RGB Range | Auto | Automatycznie wybierz sygnał skali kolorów. | |
| | Pełny | Pełny zakres kolorów | |
| | Ograniczony | Ograniczony zakres kolorów | |
| Informacje Display Information | <p>Wyświetlane są informacje dotyczące bieżącego sygnału wejściowego, doprowadzonego z karty graficznej komputera.</p> <p>INFO Więcej informacji na temat rozdzielczości oraz częstotliwości odświeżania można znaleźć w instrukcji obsługi karty graficznej.</p> | | |

- *1 Option niedostępna dla rozdzielczości 16:9.
- *2 Dostępne tylko dla wejścia DisplayPort lub USB typu-C.
- *3 Włączenie/wyłączenie funkcji MST nie jest zależne od przełączania sygnału wejściowego.
- *4 Maksymalna ilość monitorów, które można podłączyć w trybie Daisy Chain za pomocą złącza DP OUT

Format Wideo : 2560 × 1440 @60Hz

| Źródło sygnału wejściowego | MST : Włącz Tryb rozszerzenia | MST : Wyłącz Tryb klonowania |
|----------------------------|-------------------------------|------------------------------|
| USB typu-C | 2* | 2 |
| DisplayPort | 2 | 2 |

Całkowita liczba monitorów, w tym pierwszy podłączony bezpośrednio do komputera
 Ilość podłączonych monitorów może się różnić w zależności od specyfikacji używanego komputera.

* 2×2560×1440 @60Hz w trybie MST są dostępne tylko wtedy, gdy USB jest ustawione na 2,0.



Wybór wejść Input Select

Direct

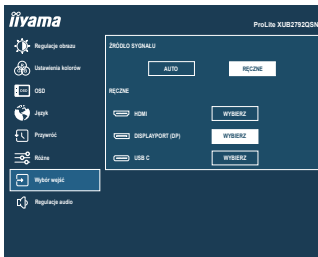

| Element regulacji | Opcja | | |
|--------------------------------|--------|--------------------------------------|---------------------------------------|
| Źródło Sygnału Input Source | Auto * | Automatyczny wybór wejścia sygnału. | |
| | Ręczne | HDMI | Wybierz HDMI sygnał wejściowy. |
| | | DisplayPort | Wybierz DisplayPort sygnał wejściowy. |
| | USB C | Wybierz USB typu-C sygnał wejściowy. | |

INFO Jeśli dostępne jest tylko jedno źródło sygnału, „Auto” wybierane jest automatycznie. Przełączanie sygnału nie jest możliwe, jeśli komputer, którego sygnał chcesz wybrać, znajduje się w trybie czuwania. Źródła nie można przełączać automatycznie, jeśli wcześniej wybrane zostanie HDMI, DisplayPort oraz USB typu-C.

* Niedostępne, gdy aktywowano MST.



Direct

Wykonując poniższe operacje na przyciskach możesz pominąć te elementy Menu i wyświetlić bezpośrednio opcję.

- Wybór wejść : Naciśnij przycisk INPUT, kiedy nie jest wyświetlane Menu ekranowe.

Regulacje audio Audio Settings



| Element regulacji | Problem / Opcja | Przyciski, które należy naciskać |
|----------------------------------|---|--|
| Głośność Volume Direct | Zbyt cicho Zbyt głośno |   |
| Wycisz Mute Audio | Włączyć | Tymczasowo wyłącza dźwięk. |
| | Wyłączyć | Przywraca poprzedni poziom głośności dźwięku. |
| INFO | Naciśnij przycisk  (▶), aby wyświetlić pasek regulacji głośności, a następnie włącz i wyłącz funkcję Wycisz, naciskając przyciski ◀ / ▶. | |

Direct

Wykonując poniższe operacje na przyciskach możesz pominąć te elementy Menu i wyświetlić bezpośrednio skalę regulacji.

- Głośność : Naciśnij przycisk , kiedy nie jest wyświetlane Menu ekranowe.

■ Blokada

<Menu OSD>

Menu OSD można zablokować, aby uniemożliwić przypadkowe wprowadzenie zmian.

1. Upewnij się, że monitor jest włączony.
2. Blokada menu OSD jest aktywowana poprzez naciśnięcie przycisków ENTER przez około 10 sekund. Jeśli spróbujesz wejść w menu OSD poprzez naciśnięcie przycisków, na ekranie pojawi się informacja „Menu OSD zablokowane”.
3. Blokada menu OSD jest deaktywowana poprzez ponowne naciśnięcie przycisków ENTER przez około 10 sekund.

<Przełącznik zasilania>

Przełącznik zasilania można zablokować, aby uniemożliwić przypadkowe wyłączenie monitora.

1. Upewnij się, że monitor jest włączony.
2. Blokada włącznika prądu jest aktywowana poprzez naciśnięcie przycisków ◀ przez około 10 sekund. Po włączeniu blokady nie można wyłączyć monitora. Po naciśnięciu wyłącznika prądu pokaże się informacja „Przycisk Power zablokowany”.
3. Blokada włącznika prądu jest deaktywowana poprzez ponowne naciśnięcie przycisków ◀ przez około 10 sekund.

FUNKCJA CZUWANIA

Ten produkt posiada funkcję czuwania. Jeżeli ta funkcja jest aktywna, zapewnia automatyczne redukowanie niepotrzebnego zużycia energii przez monitor, kiedy komputer nie jest używany. Monitor przechodzi do trybu czuwania, jak to przedstawiono poniżej. Funkcja czuwania, wraz z wszelkimi ustawieniami zegarów, jest konfigurowana przez system operacyjny. W podręczniku systemu operacyjnego możesz sprawdzić konfigurację czuwania.

■ Tryb czuwania

Kiedy zostaną wyłączone sygnał wideo z komputera, monitor przechodzi do trybu czuwania, który zapewnia obniżenie zużycia energii do poziomu poniżej 0,5W*. Ekran staje się ciemny, a wskaźnik zasilania zmienia kolor na pomarańczowy. Po ponownym dotknięciu klawiatury lub myszki następuje wyjście z trybu czuwania i obraz pojawia się po kilku sekundach.

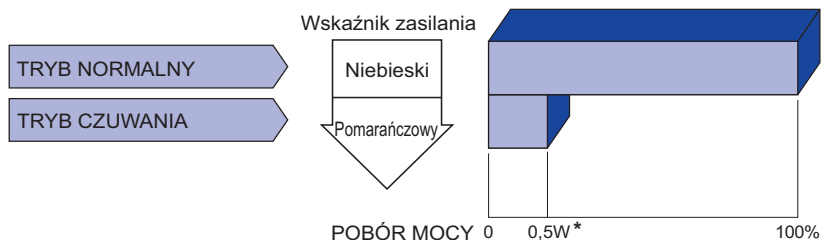

* Gdy urządzenia USB nie są podłączone.

ROZWIĄZYWANIE PROBLEMÓW

Gdy monitor nie działa prawidłowo, wykonaj poniższe czynności w celu znalezienia prawdopodobnego rozwiązania problemu.

1. W zależności od występującego problemu wykonaj regulacje przedstawione w punkcie OBSŁUGA MONITORA. Gdy nie zapewnia to przywrócenia obrazu, przejdź do czynności 2.
2. Jeżeli nie możesz znaleźć stosownej pozycji regulacji w punkcie OBSŁUGA MONITORA lub problem nie ustępuje, wykonaj poniższe czynności kontrolne.
3. W przypadku gdy zetknąłeś się z problemem, który nie został opisany poniżej lub nie możesz skorygować tego problemu, zaprzestań użytkowania monitora i skontaktuj się ze swoim dostawcą lub centrum serwisowym firmy iiyama w celu uzyskania dodatkowej pomocy.

Problem

Sprawdź

- | | |
|--|---|
| ① Obraz nie wyświetla się. (Nie świeci wskaźnik zasilania.) (Wskaźnik zasilania ma kolor niebieski.) | <input type="checkbox"/> Czy kabel zasilania jest prawidłowo umieszczony w gnieździe. <input type="checkbox"/> Czy zostało włączone zasilanie. <input type="checkbox"/> Czy w gnieździe prądu przemiennego jest napięcie - sprawdź podłączając inne urządzenie. |
| (Wskaźnik zasilania świeci pomarańczowym światłem.) | <input type="checkbox"/> Czy jest aktywny wygaszacz ekranu bez obrazu – dotknij klawiatury lub myszki. <input type="checkbox"/> Zwiększ kontrast i/lub jasność. <input type="checkbox"/> Czy komputer jest włączony. <input type="checkbox"/> Czy został prawidłowo przyłączony kabel sygnałowy. <input type="checkbox"/> Czy taktowanie sygnałów z komputera jest zgodne z danymi technicznymi monitora. |
| ② Brak synchronizacji ekranu. | <input type="checkbox"/> Czy monitor jest w trybie czuwania – dotknij klawiatury lub myszki. <input type="checkbox"/> Czy komputer jest włączony. <input type="checkbox"/> Czy został prawidłowo przyłączony kabel sygnałowy. <input type="checkbox"/> Czy taktowanie sygnałów z komputera jest zgodne z danymi technicznymi monitora. |
| ③ Obraz nie jest na środku ekranu. | <input type="checkbox"/> Czy taktowanie sygnałów z komputera jest zgodne z danymi technicznymi monitora. |
| ④ Ekran jest zbyt jasny lub zbyt ciemny. | <input type="checkbox"/> Czy poziom sygnału wyjściowego wideo z komputera jest zgodny z danymi technicznymi monitora. |

Problem

Sprawdź

- ⑤ Drga obraz na ekranie.
- Czy napięcie prądu elektrycznego jest zgodne z danymi technicznymi monitora.
 - Czy taktowanie sygnałów z komputera jest zgodne z danymi technicznymi monitora.
- ⑥ Brak dźwięku.
- Czy włączony jest sprzęt audio (komputer itp.).
 - Czy został prawidłowo przyłączony kabel audio-wideo.
 - Czy głośność jest ustawiona.
 - Czy wyciszenie jest wyłączone.
 - Czy poziom sygnału wyjściowego audio ze sprzętu audio jest zgodny z danymi technicznymi monitora.
- ⑦ Dźwięk jest zbyt głośny lub zbyt cichy.
- Czy poziom sygnału wyjściowego audio ze sprzętu audio jest zgodny z danymi technicznymi monitora.
- ⑧ Słysząc dziwny szum.
- Czy został prawidłowo przyłączony kabel audio-wideo.

INFORMACJE NA TEMAT RECYKLINGU

Nie wyrzucaj swego monitora – przyczynisz się do lepszej ochrony środowiska.

Odwiedź naszą witrynę: www.iiyama.com, aby uzyskać informacje o recyklingu monitorów.

DODATEK

Specyfikacje i wygląd produktów mogą ulec zmianie bez wcześniejszego zawiadomienia.

DANE TECHNICZNE

| Model | | ProLite XUB2792QSN-B1 | ProLite XUB2792QSN-B1 A | ProLite XUB2792QSC-B1 A |
|--------------------------------------|------------------------|---|---|---|
| Kategoria | | 27" | | |
| Panel LCD | Technologia paneli | IPS (In-Plane-Switching) | | |
| | Rozmiar | Przekątna: 68,5 cm / 27" | | |
| | Wielkość plamki | 0,233 mm w poziomie × 0,233 mm w pionie | | |
| | Jasność | 350cd/m ² (typowy) | | 210cd/m ² (Domyślne / Oszczędność energii) |
| | | 225cd/m ² (Domyślne / Oszczędność energii) | | |
| | Współczynnik kontrastu | 1000 : 1 (typowy), funkcja Kontrast ACR dostępna | | |
| | Kąt widzenia | W prawo / w lewo : 89° każdy, w górę / w dół : 89° każdy (typowy) | | |
| Czas reakcji | 4ms (gray - gray) | | | |
| Liczba wyświetlanych kolorów | | 1,07 miliarda | Okolo16,7 milion | |
| Częstotliwość synchronizacji | | Poziomej: 30,0 - 120,0 kHz, pionowej: 55 - 75 Hz | | |
| Natywna rozdzielczość | | 2560 × 1440, 3,7 megapikseli | | |
| Maksymalna obsługiwana rozdzielczość | | HDMI: 2560 × 1440, 75Hz DisplayPort: 2560 × 1440, 75Hz USB typu-C: 2560 × 1440, 75Hz | | |
| Złącze sygnału wejściowego | | HDMI, DisplayPort, USB typu-C (Tryb Alt.) | | |
| Sygnał wejściowy wizji | | HDMI, DisplayPort, USB typu-C (Tryb Alt.) | | |
| Standard USB | | USB3,0 (DC5V, 900mA), USB Power Delivery (65W) | | |
| Ilość portów USB Typ portu | | 1 Upstream : Typu-C, 2 Downstream : Typu-A | | |
| Port LAN | | RJ45 | Żaden | |
| Złącze wyjściowe wideo | | DisplayPort | Żaden | |
| Sygnał wejściowy audio | | Maks. 1,0 Vrms | | |
| Gniazdo słuchawkowa | | Gniazdo ø 3,5 mm typu mini jack (stereo) | | |
| Głośniki | | 2W × 2 (głośniki stereo) | | |
| Maksymalny rozmiar ekranu | | Szer. 596,7 mm × wys. 335,7 mm / szer. 23,5" × 13,2" wys | | |
| Źródło zasilania | | Źródło prądu przemiennego o napięciu 100-240 V, 50/60 Hz, 1,5 A | | |
| Zużycie energii* | | 33W (typowy) | 21W (typowy) | |
| | | Tryb czuwania: maksymalnie 0,5W, Tryb wyłączenia: maksymalnie 0,3W | | |
| Wymiary / waga netto | | 611,0 × 413,0 - 543,0 × 230,0mm / 24,1 × 16,3 - 21,4 × 9,1" (szer. × wys. × głęb.), 7,8kg / 17,2lbs | 613,5 × 412,5 - 542,5 × 230,0mm / 24,2 × 16,2 - 21,4 × 9,1" (szer. × wys. × głęb.), 7,5kg / 16,6lbs | |
| Kąt | | Pochylenia: W tył: 22°, Do przodu: 5° Pivot: W prawo / w lewo: 45° każdy Obrót: Zgodnie ze wskazówkami zegara / Przeciwnie do ruchu wskazówek zegara: 90° każdy | | |
| Warunki środowiska | | Podczas pracy: Temperatura 5 do 35°C / 41 do 95°F Wilgotność 10 do 90% (bez kondensacji pary wodnej) Składowanie: Temperatura -20 do 60°C / -4 do 140°F Wilgotność 10 do 90% (bez kondensacji pary wodnej) | | |
| Certyfikaty | | TCO Certified, CE, UKCA, TÜV-GS, VCCI, PSE, EAC | | |

WYMIARY : PorLite XUB2792QSN-B1

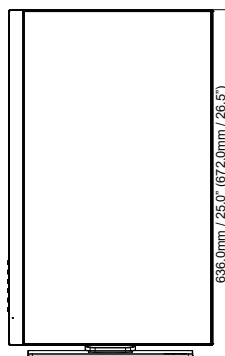
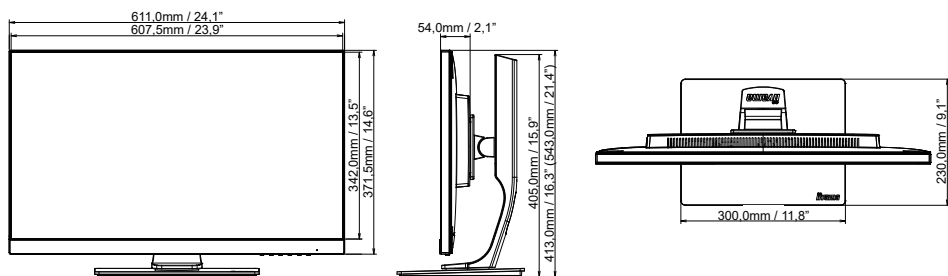

() : w nawiasach podano wartości maksymalne

WYMIARY : PorLite XUB2792QSN-B1 A / PorLite XUB2792QSC-B1 A

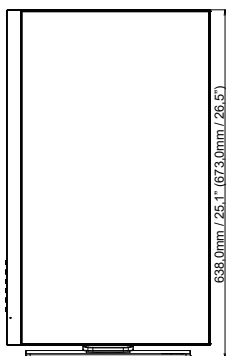
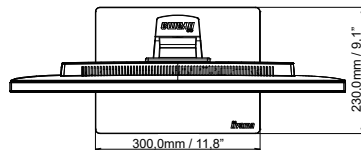
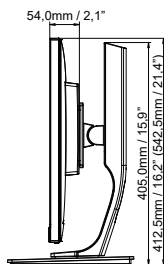
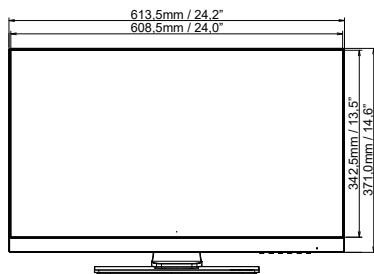

() : w nawiasach podano wartości maksymalne

SYNCHRONIZACJA

| Tryb wideo | Częstotliwość pozioma | Częstotliwość pionowa | Częstotliwość pasma wizyjnego |
|-------------|-----------------------|-----------------------|-------------------------------|
| 640 × 480 | 31,469kHz | 59,940Hz | 25,175MHz |
| | 37,500kHz | 75,000Hz | 31,500MHz |
| | 37,861kHz | 72,809Hz | 31,500MHz |
| 800 × 600 | 35,156kHz | 56,250Hz | 36,000MHz |
| | 37,879kHz | 60,317Hz | 40,000MHz |
| | 46,875kHz | 75,000Hz | 49,500MHz |
| 1024 × 768 | 48,363kHz | 60,004Hz | 65,000MHz |
| | 56,476kHz | 70,069Hz | 75,000MHz |
| | 60,023kHz | 75,029Hz | 78,750MHz |
| 1280 × 1024 | 63,981kHz | 60,020Hz | 108,000MHz |
| | 79,976kHz | 75,025Hz | 135,000MHz |
| 1440 × 900 | 55,935kHz | 59,887Hz | 106,500MHz |
| | 70,635kHz | 74,984Hz | 136,750MHz |
| 1680 × 1050 | 65,290kHz | 60,000Hz | 146,250MHz |
| 1920 × 1080 | 67,500kHz | 60,000Hz | 148,500MHz |
| | 83,890kHz | 74,970Hz | 174,500MHz |
| 2560 × 1440 | 88,787kHz | 59,951Hz | 241,500MHz |
| | 104,045kHz | 69,923Hz | 274,680MHz |
| | 111,788kHz | 74,925Hz | 295,121MHz |