

РУКОВОДСТВО ПОЛЬЗОВАТЕЛЯ

G-MASTER

LCD Monitor

G-MASTER GCB3482WQSU
G-MASTER GCB3484WQSU

Модель: PL3482WQ, PL3484WQ

Благодарим вас за выбор ЖК-монитора iiyama.

Советуем перед установкой и включением этого монитора внимательно прочитать это краткое, но обстоятельное руководство. Сохраните это руководство в надежном месте на случай, если в будущем вам понадобится что-либо уточнить.

РУССКИЙ

Аттестованный сетевой кабель должен быть использован вместе с этим монитором. Вы должны поступать совместно всем важным в вашей стране примечания касательно установки и/или требований по оборудованию. Аттестованный сетевой кабель не слабее обычного полихлорвиниловый гибкого шнура в соответствии с IEC 60227 (обозначение H05VV-F 3G 0,75 мм² или H05VVH2-F 3G 0,75 мм²) должен быть использован. Как альтернатива может быть использован гибкий шнур с синтетического каучука согласно IEC 60245 (обозначение H05RR-F 3G 0,75 мм²)

Этот монитор является офисным оборудованием.

Информация импортера: Марвел КТ

107061, Москва, пл. Преображенская, д. 8, этаж 27, пом. LXXXVI

Год производства: См. бое число ("X") серийного номера продукта.

(Серийный номер: xxxxxXxxxxxxxx)

"X" это 0-9. 0-9 означает 2020-2029. (2020/1/1~)

Тип монитора: ЖК-монитор

Модель: PL3482WQ, PL3484WQ

Страна изготовления: КИТАЙ

Правила и условия транспортировки:

Транспортировка устройства допускается только в заводской упаковке, любым видом транспорта, без каких-либо ограничений по расстоянию.

Правила и условия реализации: Без ограничений

-
- Мы оставляем за собой право вносить изменения в технические характеристики без предварительного уведомления.
 - Все торговые марки, используемые в руководстве пользователя, являются собственностью их владельцев.

СОДЕРЖАНИЕ

ИНСТРУКЦИИ ПО БЕЗОПАСНОСТИ	1
МЕРЫ ПРЕДОСТОРОЖНОСТИ	1
СПЕЦИАЛЬНЫЕ ПРИМЕЧАНИЯ ДЛЯ ЖК-МОНИТОРОВ	3
ОБСЛУЖИВАНИЕ ПОКУПАТЕЛЯ	3
ОЧИСТКА.....	4
ДО НАЧАЛА РАБОТЫ С МОНИТОРОМ	5
ХАРАКТЕРИСТИКИ	5
ПРИНАДЛЕЖНОСТИ.....	5
ИСПОЛЬЗОВАНИЕ РУКИ ИЛИ ПОДСТАВКИ	6
УСТАНОВКА И СНЯТИЕ ПОДСТАВКИ.....	7
ОРГАНЫ УПРАВЛЕНИЯ И РАЗЪЕМЫ	10
ПОДКЛЮЧЕНИЕ МОНИТОРА.....	11
УСТАНОВКА КОМПЬЮТЕРА.....	12
НАСТРОЙКА УГЛОВ ОБЗОРА И ВЫСОТЫ МОНИТОРА	12
РАБОТА С МОНИТОРОМ.....	13
СОДЕРЖАНИЕ МЕНЮ НАСТРОЕК.....	14
ФУНКЦИЯ ОЖИДАНИЯ.....	27
УСТРАНЕНИЕ НЕИСПРАВНОСТЕЙ.....	28
ИНФОРМАЦИЯ ОБ УТИЛИЗАЦИИ.....	29
ПРИЛОЖЕНИЕ.....	30
СПЕЦИФИКАЦИИ : G-MASTER GCB3482WQSU-B1	30
СПЕЦИФИКАЦИИ : G-MASTER GCB3484WQSU-B1	31
РАЗМЕРЫ.....	32
ПОДДЕРЖ. РЕЖИМЫ СИНХРОНИЗАЦИИ	32

ИНСТРУКЦИИ ПО БЕЗОПАСНОСТИ

МЕРЫ ПРЕДОСТОРОЖНОСТИ

ВНИМАНИЕ !

ВЫКЛЮЧИТЕ МОНИТОР, ЕСЛИ ЧУВСТВУЕТЕ, ЧТО ОН НЕ В ПОРЯДКЕ

Если вы заметите какие-либо ненормальные явления, например, появление дыма, странные звуки или запахи, немедленно выключите монитор из сети и свяжитесь со своим дилером или сервисным центром iiyama. Дальнейшее использование монитора может быть опасным из-за возможного возгорания или поражения электротоком.

НИКОГДА НЕ СНИМАЙТЕ КОРПУС

Внутри монитора находятся цепи высокого напряжения. Снятие корпуса может привести к возгоранию или поражению электротоком.

НЕ ВСТАВЛЯЙТЕ НИКАКИЕ ПРЕДМЕТЫ В МОНИТОР

Не вставляйте никакие твердые предметы в монитор и не проливайте на него жидкости, например, воду. Если все таки нечто подобное произошло, немедленно выключите монитор из сети и свяжитесь со своим дилером или сервисным центром iiyama. Использование монитора с каким-то предметом внутри может привести к возгоранию, поражению электротоком или повреждению монитора.

УСТАНАВЛИВАЙТЕ МОНИТОР НА РОВНОЙ УСТОЙЧИВОЙ ПОВЕРХНОСТИ

При падении монитор может травмировать вас.

НЕ УСТАНАВЛИВАЙТЕ МОНИТОР ОКОЛО ВОДЫ

Не устанавливайте монитор в местах, где на него может пролиться вода или он может быть обрызган, т.к. это может привести к возгоранию или поражению электротоком.

ПОДКЛЮЧАЙТЕ МОНИТОР ТОЛЬКО К УСТАНОВЛЕННЫМ ИСТОЧНИКАМ ЭНЕРГИИ

Подключайте монитор только к установленным источникам энергии. Использование несоответствующего напряжения может вызвать нарушение нормальной работы и привести к возгоранию или поражению электротоком.

ЗАЩИТА КАБЕЛЕЙ

Не натягивайте и не изгибайте сетевой Кабель питания и сигнальный кабель. Не ставьте монитор или какой-нибудь другой тяжелый предмет на кабели. При повреждении кабели могут вызвать возгорание или поражение электротоком.

НЕБЛАГОПРИЯТНЫЕ ПОГОДНЫЕ УСЛОВИЯ

Рекомендуется не эксплуатировать монитор во время сильной грозы, поскольку продолжительные перерывы в энергоснабжении могут вызвать нарушение нормальной работы. Не рекомендуется дотрагиваться до кабельной вилки в таких условиях, т.к. это может привести к поражению электротоком.

ПРЕДУПРЕЖДЕНИЕ

МЕСТО УСТАНОВКИ

Не устанавливайте монитор в местах, где возможны внезапные скачки температуры, во влажных, запыленных, прокуренных помещениях, т.к. это может привести к возгоранию, поражению электротоком или повреждению монитора. Следует также избегать воздействия прямых солнечных лучей.

НЕ УСТАНАВЛИВАЙТЕ МОНИТОР В ОПАСНЫХ МЕСТАХ

При несоответствующем местоположении монитор может упасть и причинить травму. Не следует также ставить на монитор тяжелые предметы; все кабели должны быть проложены так, чтобы дети не могли потянуть за них и причинить себе травму.

ПРЕДУПРЕЖДЕНИЕ

ОБЕСПЕЧЬТЕ ХОРОШУЮ ВЕНТИЛЯЦИЮ

Вентиляционные отверстия защищают монитор от перегрева. Закрытие отверстий может вызвать возгорание. Для обеспечения циркуляции воздуха установите монитор на расстоянии как минимум 10 см (или 4 дюймов) от стен. При снятии наклонного крепления вентиляционные отверстия на задней стороне монитора могут быть заблокированы. Это может привести к перегреву монитора, возгоранию или повреждению. Удостоверьтесь в достаточной вентиляции при снятии подставки. Эксплуатация монитора на боку, задней стороне, вверх основанием, на ковре или мягком материале может привести к его повреждению.

ОТКЛЮЧАЙТЕ КАБЕЛИ, КОГДА ВЫ ПЕРЕМЕЩАЕТЕ МОНИТОР

Когда вы перемещаете монитор, выключите сетевой выключатель, выньте вилку из сетевой розетки и отключите сигнальные кабели. Если вы не отключите их, это может привести к возгоранию или поражению электротоком. Рекомендуется перемещать монитор вдвоем.

ОТКЛЮЧАЙТЕ МОНИТОР ОТ СЕТИ

Если монитор не используется в течение длительного времени, рекомендуется отключать его от сетевой розетки во избежание возможных неприятностей.

ПРИ ОТКЛЮЧЕНИИ ДЕРЖИТЕ ЗА ВИЛКУ

При отключении сетевого Кабеля или сигнального кабеля тяните за вилку или разъем. Никогда не тяните за кабель, это может привести к возгоранию или поражению электротоком.

НЕ ТРОГАЙТЕ РАЗЪЕМ МОКРЫМИ РУКАМИ

Включение или отключение вилки (разъема) мокрыми руками может привести к поражению электротоком.

ЕСЛИ ВЫ УСТАНОВЛИВАЕТЕ МОНИТОР НА КОМПЬЮТЕР

Убедитесь, что компьютер достаточно прочен, чтобы удержать вес монитора, в противном случае, вы можете повредить компьютер.

ОСТОРОЖНО!!НЕ ПРИЩЕМИТЕ РУКУ ИЛИ ПАЛЕЦ

- При изменении угла или высоты наклона монитора не оставляйте отпечатков пальцев на ЖК-экране.
- Повреждение рук или пальцев может возникнуть если достаточное внимание не было уделено при установке высоты монитора. (Только для моделей с регулировкой высоты.)

ЗАМЕЧАНИЕ КАСАТЕЛЬНО ИСПОЛЬЗОВАНИЯ 24/7

Этот продукт не предназначен для использования в режиме 24/7 при любых условиях.

ПРИМЕЧАНИЯ ДЛЯ ИСПОЛЬЗОВАНИЯ С НАСТОЛЬНЫМ

Этот продукт предназначен для использования с настольным, а не для использования в цифровых вывесках (электронных вывесках), таких как установка на потолке или на стене.

НЕ НАКЛОНЯЙТЕ МОНИТОР СЛИШКОМ СИЛЬНО ВНИЗ

Во избежание возможного повреждения экрана, например, отслоения ЖК-панели от рамки, убедитесь, что монитор не наклонен вниз сверх регулируемого диапазона.

НЕ ИСПОЛЬЗУЙТЕ СПИРТ ИЛИ ДЕЗИНФИЦИРУЮЩИЕ СРЕДСТВА ДЛЯ МОНИТОРА

Не распыляйте спирт или дезинфицирующие средства непосредственно на монитор и не используйте их рядом с монитором. Кроме того, не протирайте монитор тканью или салфеткой, содержащей спирт или дезинфицирующие средства. Они могут привести к изменению цвета, ухудшению состояния или растрескиванию корпуса, повреждению поверхностной обработки ЖК-панели и ухудшению состояния компонентов.

ПРОЧИЕ РЕКОМЕНДАЦИИ

ЭРГОНОМИЧЕСКИЕ

Для избежания усталости глаз, не работайте на мониторе с очень ярким фоном или в темной комнате. При работе с монитором в течение длительного времени рекомендуется делать десятиминутные перерывы после каждого часа работы. Для оптимально комфортных визуальных условий монитор должен находиться ниже уровня глаз и на расстоянии 40–60 см (16–24") от глаз.

СПЕЦИАЛЬНЫЕ ПРИМЕЧАНИЯ ДЛЯ ЖК-МОНИТОРОВ

Описанные ниже явления обычны для ЖК-мониторов и не говорят о какой-либо неисправности.

ПРИМЕЧАНИЕ

- Когда вы впервые включаете ЖК-монитор, то, в зависимости от типа компьютера, картинка может не уместиться в области отображения дисплея. В подобном случае придется подстроить расположение картинки, переместив ее в соответствующее положение.
- В зависимости от используемого вами шаблона рабочего стола, вы можете заметить на экране неоднородности яркости.
- Из-за физической природы фоновой подсветки, при первоначальном использовании экран может мерцать выключите питание и затем включите его снова – мерцание должно исчезнуть.

ОБСЛУЖИВАНИЕ ПОКУПАТЕЛЯ

ПРИМЕЧАНИЕ

- Если вы должны вернуть монитор для обслуживания, а оригинальная упаковка выброшена, просьба связаться с вашим дилером или сервисным центром iiyama для получения совета или замены упаковки.

ОЧИСТКА

ВНИМАНИЕ

- Если при очистке внутрь монитора попал какой-либо предмет или жидкость, например вода, немедленно отключите сетевой Кабель и свяжитесь с вашим дилером или сервисным центром iiyama.
- В целях безопасности выключите монитор и выньте сетевой Кабель из розетки перед очисткой монитора.

ПРЕДУПРЕЖДЕНИЕ

- Не распыляйте спирт или дезинфицирующие средства непосредственно на монитор и не используйте их рядом с монитором. Кроме того, не протирайте монитор тканью или салфеткой, содержащей спирт или дезинфицирующие средства. Они могут привести к изменению цвета, ухудшению состояния или растрескиванию корпуса, повреждению поверхностной обработки ЖК-панели и ухудшению состояния компонентов.
- Чтобы избежать возможного повреждения монитора (ЖК-панели / корпуса / разъемов) или аксессуаров, никогда не используйте следующие сильные растворители или чистящие салфетки. Они могут привести к изменению цвета, ухудшению состояния или растрескиванию корпуса, повреждению поверхностной обработки ЖК-панели и ухудшению состояния компонентов.

Бензин	Вода с хлорноватистой кислотой
Разбавитель	Кислотные или щелочные растворители
Спирт	Воск
Отбеливатель	Абразивные материалы
Перекись	Чистящее средство для офисного оборудования
Ацетон	Чистящее средство для стекол
Метиленхлорид	Пижаменная бумага
Толуол	Влажная салфетка
Аммиак	Химическая ткань
Раствор гипохлорита натрия (хлорный отбеливатель)	Чистящая бумага

и т. п.

ПРИМЕЧАНИЕ

- Чтобы не повредить ЖК-панель, не царапайте и не протирайте экран твердым предметом.
- Не оставляйте ЖК-панель мокрой. Если на нее попадут капли воды или что-то подобное, немедленно протрите ее сухой мягкой тканью. Если оставить ее мокрой, это может привести к изменению цвета или появлению пятен на ЖК-панели. Кроме того, попадание влаги внутрь монитора может привести к его повреждению.
- Продолжительный контакт корпуса с любым изделием из резины или пластмассы может вызвать повреждения окраски корпуса.

Регулярный уход

Аккуратно протрите корпус мягкой, сухой и чистой тканью. Если ваш монитор особенно грязный, смочите ткань в мягком моющем средстве, тщательно разбавленном водой, хорошо отожмите ее, а затем вытрите грязь. Затем немедленно протрите его мягкой сухой тканью.

Дезинфекция спиртом

Дезинфекция спиртом может привести к изменению цвета, ухудшению состояния или растрескиванию корпуса, повреждению поверхностной обработки ЖК-панели и ухудшению состояния компонентов. Вместо этого мы рекомендуем дезинфицировать руки вдали от монитора до и после использования.

Если вам абсолютно необходимо продезинфицировать монитор спиртом, заранее ознакомьтесь с приведенными выше внимания и предупреждения. Также избегайте частой дезинфекции спиртом.

ДО НАЧАЛА РАБОТЫ С МОНИТОРОМ

ХАРАКТЕРИСТИКИ

- ◆ Поддерживает разрешение 3440 × 1440
- ◆ Высокая контрастность 3000:1 (типичная),
Доступна функция расширенной контрастности,
Высокая яркость 500 кд/м² (типичная) : G-MASTER GCB3482WQSU
- ◆ Высокая контрастность 4000:1 (типичная),
Доступна функция расширенной контрастности,
Высокая яркость 500 кд/м² (типичная) : G-MASTER GCB3484WQSU
- ◆ Время отклика движущегося изображения 0,6 мс :
G-MASTER GCB3482WQSU
- ◆ Время отклика движущегося изображения 0,4 мс :
G-MASTER GCB3484WQSU
- ◆ Поддерживает Технологию FreeSync™ Premium
- ◆ Поддержка HDR400
- ◆ Без мерцания
- ◆ Редукция Синего Света
- ◆ Цифровое сглаживание шрифтов
- ◆ Стереодинамики 2 × 5 Вт
- ◆ Функция ожидания
- ◆ Совместимость с крепежным стандартом VESA (100 мм×100 мм)
- ◆ Отверстие для установки замка безопасности

ПРИНАДЛЕЖНОСТИ

Комплект поставки должен содержать следующие принадлежности. Убедитесь в их наличии. Если какая-либо из принадлежностей отсутствует или повреждена, обратитесь к дилеру или в региональное отделение iiyama.

- Шнур питания*
- Кабель HDMI
- Кабель DisplayPort
- Кабель USB (Type-A-B)
- Пластина VESA
- Шея стойки
- Основание стойки с винтом
- Отвертка
- Инструкция по безопасности
- Краткое руководство

ПРЕДУПРЕЖДЕНИЕ

* В случае возникновения проблем или повреждения из-за использования шнура питания, поставленного не компанией iiyama, все гарантии аннулируются.

Необходимо использовать кабель питания, соответствующий H05VVf, 3G, 0,75 мм².

ИСПОЛЬЗОВАНИЕ РУКИ ИЛИ ПОДСТАВКИ

ПРЕДУПРЕЖДЕНИЕ

- Этот продукт предназначен для использования с настольным, а не для использования в цифровых вывесках (электронных вывесках), таких как установка на потолке или на стене.
- Перед установкой убедитесь, что кронштейн дисплея или настольная подставка под кронштейн достаточно прочны, чтобы выдержать необходимый вес дисплея и крепления.
- Угол наклона монитора должен быть в пределах 23° вверх и 5° вниз. Этот продукт нельзя использовать лицом вверх или вниз за пределами этого диапазона.
- Если монитор используется (устанавливается) под углом более 5° вниз, ЖК-дисплей может отслоиться от рамки и упасть, что приведет к повреждению. Кроме того, такие случаи не будут покрываться поддержкой или гарантией.
- Регулярно проверяйте затяжку винтов. Если винты недостаточно затянуты, монитор может оторваться и вызвать травмы или повреждения.

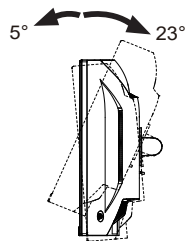

[ПОДСТАВКУ ДЛЯ ДИСПЛЕЯ ИЛИ НАСТОЛЬНУЮ ПОДСТАВКУ]

ПРЕДУПРЕЖДЕНИЕ

- При использовании кронштейна для дисплея или настольной подставки учитывайте толщину монтажного кронштейна VESA и используйте четыре винта M4×10 мм для его крепления к монитору. Убедитесь, что все винты затянуты и закреплены должным образом. Использование винтов большей длины может привести к поражению электрическим током или повреждению монитора из-за контакта с электрическими деталями внутри него. Для данного изделия толщина монтажного кронштейна VESA считается равной примерно 2,5 мм.

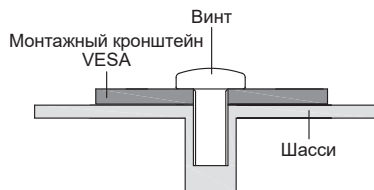

[ПЕЙЗАЖ РЕЖИМ]

Этот монитор можно использовать только в Пейзаж ориентации. Не поворачивайте и не используйте монитор в какой-либо другой ориентации, кроме Пейзаж.

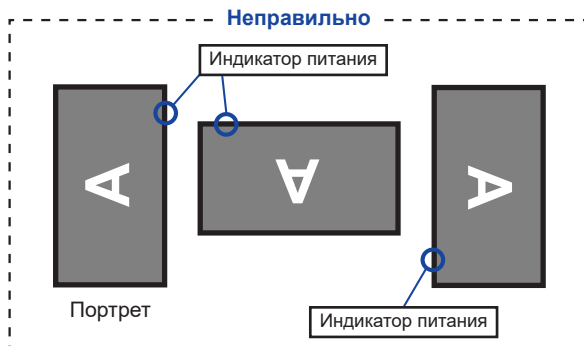
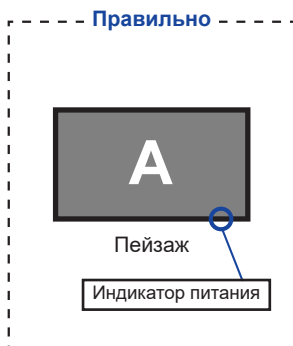

УСТАНОВКА И СНЯТИЕ ПОДСТАВКИ

ПРЕДУПРЕЖДЕНИЕ

- Разместите монитор на ровной поверхности. Падение монитора может привести к его повреждению или травме.
- Не применяйте грубую силу. Это может привести к повреждению монитора.
- Перед снятием или установкой подставки отключите монитор во избежание поражения электротоком и повреждения монитора.
- Регулярно проверяйте затяжку винтов. Если винты недостаточно затянуты, монитор может оторваться и вызвать травмы или повреждения.

<Установка>

- ① Как показано ниже, поместите все содержимое, извлеченное из картонной коробки, на плоскую поверхность лицевой стороной монитора вниз.
- ② Снимите задний защитный уплотнитель, пластине VESA и Шею стойку и Стойка-основание.

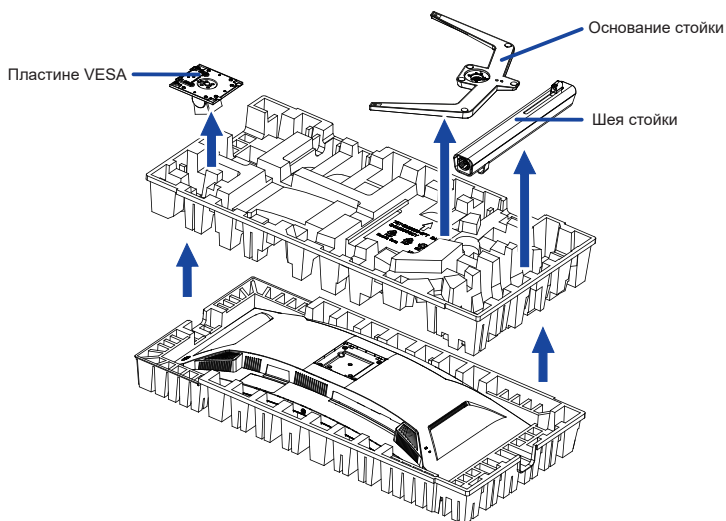

- ③ Прикрепите Шею стойки к пластине VESA, а затем затяните «пальцевой винт» с прилагаемой отверткой чтобы закрепить их.

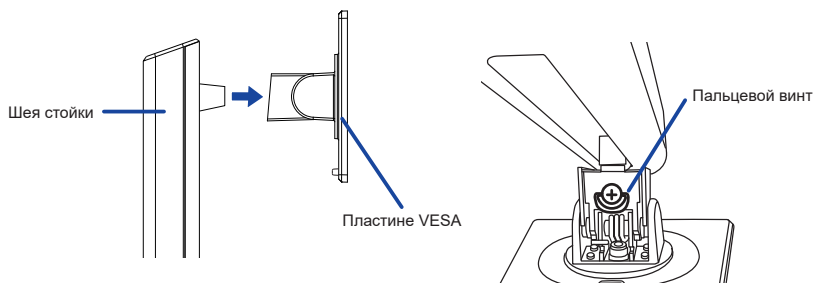

- ④ Установите Основание стойки на Шею стойки, а затем затяните «пальцевой винт» с прилагаемой отверткой чтобы закрепить их.

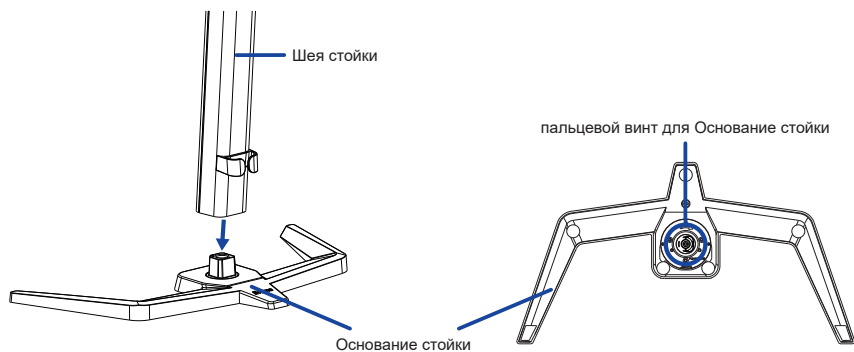

- ⑤ Удерживайте монитор и установите собранную подставку на монитор, пока она не зафиксируется со щелчком.

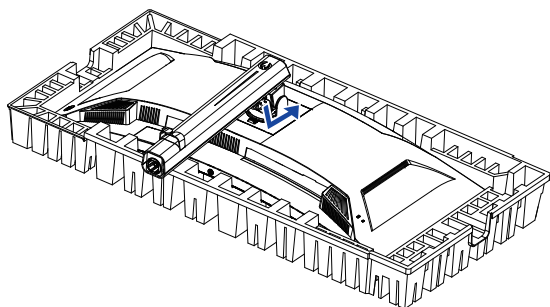

- ⑥ Поднимите монитор и снимите передний защитный уплотнитель.

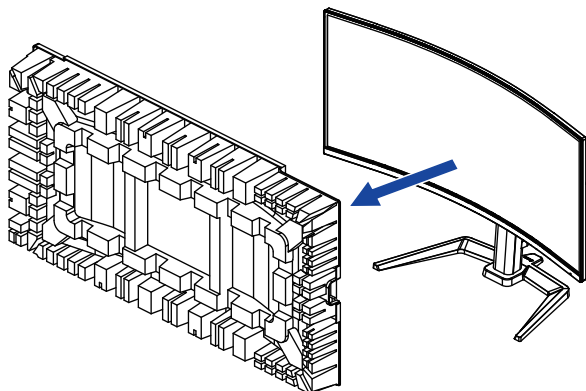

<Снятие>

- ① Положите передний транспортировочный уплотнитель на плоскую поверхность и положите на него монитор экраном вниз.
- ② Нажмите кнопку фиксатора, чтобы снять подставку.

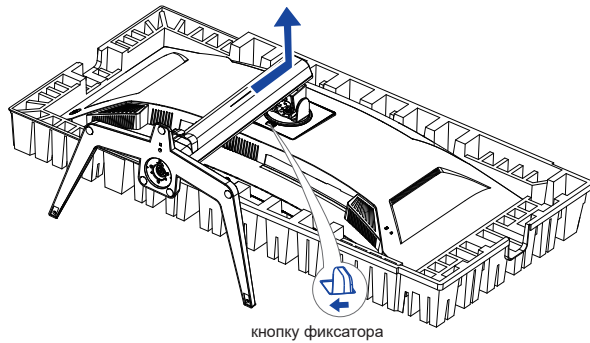

- ③ Ослабьте «пальцевой винт» с прилагаемой отверткой чтобы снять Шею стойки с пластине VESA.
- ④ Ослабьте «пальцевой винт», чтобы снять Стойка-основание с Шея стойки.

ОРГАНЫ УПРАВЛЕНИЯ И РАЗЪЕМЫ

<Вид спереди>

<Вид сзади>

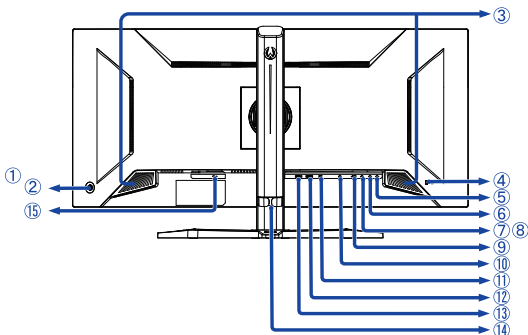
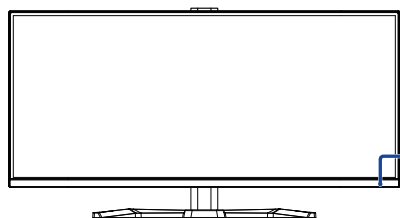

- ① Индикатор питания

ПРИМЕЧАНИЕ Голубой: Нормальный режим работы
Оранжевый: Режим ожидания

- ② Джойстик ()

Питание / Меню [Центр]

ПРИМЕЧАНИЕ Короткое нажатие включает монитор
Длительное нажатие в течение 6 секунд выключает монитор

Вверх / Входной сигнал []

Вниз []

Левая / i-Style Color / Ночной режим / Ред. Синего Света [] *1,2

Правая / Громкость [] *1,2

- ③ Динамики

- ④ Гнездо замка безопасности

ПРИМЕЧАНИЕ В гнездо замка безопасности можно вставить защитный тросик, чтобы никто не мог унести монитор без вашего разрешения.

- ⑤ Разъем USB Type-C-DOWN () (USB3,2 Gen 1: 5Gbps, 5V, 1.5A)

- ⑥ Разъем USB Type-C-DOWN () (USB3,2 Gen 1: 5Gbps, 5V, 1.5A)

- ⑦ Разъем USB Type-A-DOWN () (USB3,2 Gen 1: 5Gbps, 5V, 900mA)

- ⑧ Разъем USB Type-A-DOWN () (USB3,2 Gen 1: 5Gbps, 5V, 900mA)

- ⑨ Разъем USB Type-B UP () (USB3,2 Gen 1: 5Gbps)

- ⑩ Разъем для наушников ()

ПРИМЕЧАНИЕ Правильная работа подключенных внешних устройств, кроме наушников, не гарантируется.

- ⑪ Разъем DisplayPort (DP)

- ⑫ Разъем HDMI (HDMI 2)

- ⑬ Разъем HDMI (HDMI 1)

- ⑭ Держатель кабелей

- ⑮ Разъем источника питания пер. тока (): Переменный ток

*1 Вы можете пропустить страницы Меню и сразу же отобразить экран настроек параметров или шкалу настройки.

*2 Направление при взгляде на экран спереди.

ПОДКЛЮЧЕНИЕ МОНИТОРА

- 1 Убедитесь в том, что выключены и компьютер, и монитор.
- 2 Подключите компьютер к монитору с помощью сигнального кабеля.
- 3 Соедините монитор с компьютером при помощи кабеля USB.
- 4 Подключите шнур питания сначала к монитору, а затем к источнику питания.
- 5 Включите монитор и компьютер.

ПРИМЕЧАНИЕ

- Пожалуйста, подтвердите, что распределительная система в здании будет обеспечивать наличие автоматического выключателя на 120/240 В, 20 А (максимум).
- Типы сигнальных кабелей, используемых для подключения компьютера к монитору, могут быть разными в зависимости от компьютера. Неправильное подключение может вызвать серьезное повреждение как монитора, так и компьютера. Прилагаемый к монитору кабель имеет стандартный разъем. Если потребуется кабель особого типа, то обратитесь к продавцу или в региональное представительство iiyama.
- Подключаемое оборудование класса I Тип А должно быть подключено к защитному заземлению.
- Розетка должна быть установлена рядом с оборудованием и быть легкодоступной.
- Чрезмерное звуковое давление от наушников может привести к повреждению или потере слуха.

[Пример подключения]

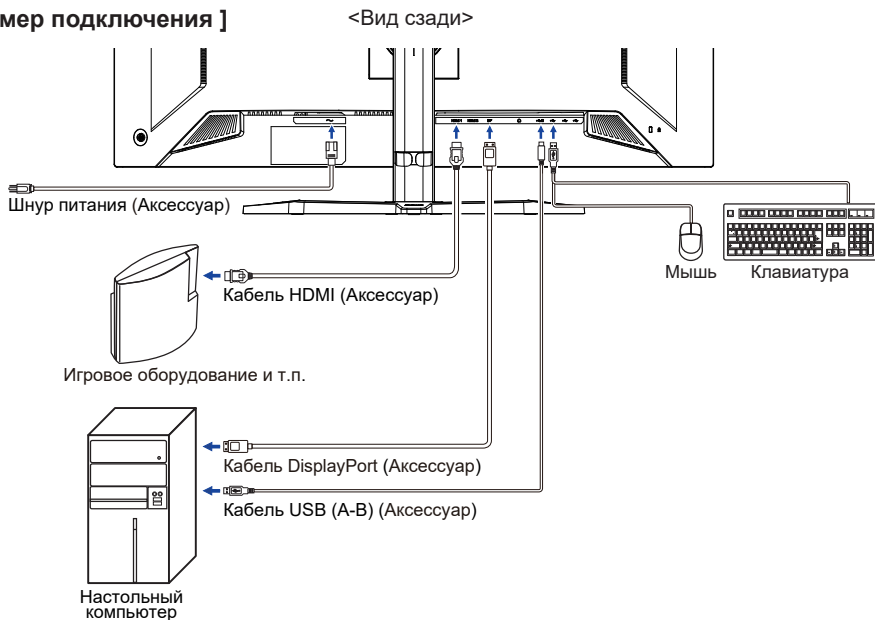

[Держатель кабелей]

Поместите кабели через Держатель кабеля чтобы распределить их.

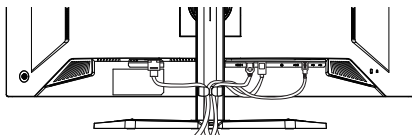

УСТАНОВКА КОМПЬЮТЕРА

■ Синхронизация сигнала

На стр. 32 раздела ПОДДЕРЖИВАЕМЫЕ РЕЖИМЫ СИНХРОНИЗАЦИИ вы найдете список значений синхронизации сигнала.

НАСТРОЙКА УГЛОВ ОБЗОРА И ВЫСОТЫ МОНИТОРА

- Для оптимального восприятия изображения рекомендуется смотреть на весь экран монитора.
- Придерживайте стойку таким образом, чтобы монитор не упал при изменении высоты и угла наклона.
- У вас есть возможность регулировать высоту монитора до 150 мм, угол наклонения до 45° по горизонтали и до 23° назад и 5° вперед.

ПРИМЕЧАНИЕ

- Не прикасайтесь к ЖК-экрану при изменении угла или высоты наклона монитора. Это может вызвать его повреждение.
- При изменении угла или высоты наклона монитора не оставляйте отпечатков пальцев на ЖК-экране.
- Повреждение рук или пальцев может возникнуть если достаточно внимание не было уделено при установке высоты монитора.

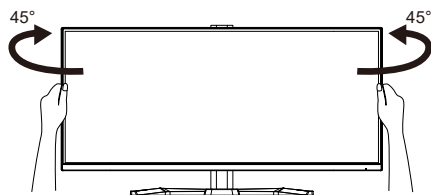
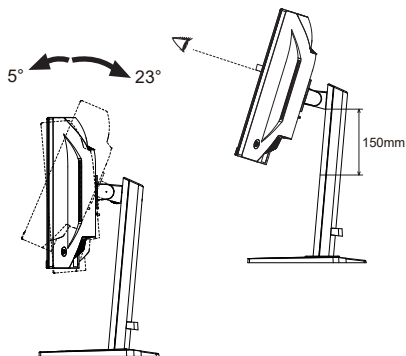

РАБОТА С МОНИТОРОМ

Значения параметров для получения наилучшего изображения ЖК-монитора компании iiyama были установлены на заводе; они указаны на стр. 32 в разделе ПОДДЕРЖИВАЕМЫЕ РЕЖИМЫ СИНХРОНИЗАЦИИ. Вы также можете откорректировать изображение, следуя указанным ниже процедурам.

- 1 Нажмите Джойстик [Центр] на мониторе, чтобы на дисплее появилось Экранное меню (ЭМ). Здесь есть несколько дополнительных пунктов меню, которые вы переключаете наклоном Джойстика [↔/↕].

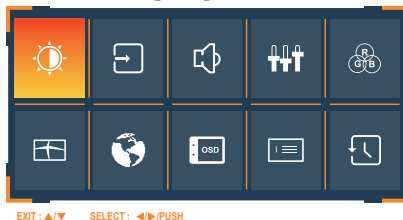

- 2 Выберите пункт меню, содержащий значок настройки, относящийся к нужной настройке. Нажмите на джойстик. Затем наклоните джойстик [↕/↔], чтобы выделить нужный значок настройки.
- 3 Нажмите джойстик еще раз. Наклоните джойстик [↔/↕], чтобы выполнить соответствующую настройку или установку.
- 4 Нажмите джойстик , а затем наклоните его [↔], чтобы выйти из меню, и только что сделанные настройки будут автоматически сохранены.

Например, чтобы скорректировать вертикальное положение экранного меню, выберите пункт Меню в **Установочное меню**, а затем нажмите джойстик. Затем выберите **Верт. Позиция**, наклоняя джойстик [↕/↔].

Шкала настройки становится активной после нажатия Джойстик. Наклоните Джойстик [↔/↕], чтобы изменить положение по OSD вертикали. При настройке должно изменяться вертикальное положение OSD всего экрана.



Нажмите джойстик и, наконец, наклоните его [↔], чтобы закрыть функцию отображения на экране. Все изменения сохраняются в памяти.

ПРИМЕЧАНИЕ

- Если прервать операции с джойстиком во время настройки, экранный дисплей исчезнет по истечении времени, установленного для параметра **Вр. отобр. Меню**. Кроме того, для возврата в предыдущее меню и выключения экранного дисплея можно использовать наклон джойстика [↔].
- Любые изменения автоматически сохраняются в памяти после исчезновения экранного меню. Во время работы с меню следует избегать выключения питания.

СОДЕРЖАНИЕ МЕНЮ НАСТРОЕК



Настройка изображения *1 Picture Adjust



Пункт настройки	Проблема / Опция	Джойстик
Контрастность Contrast	Слишком бледное Слишком интенсивное	
Яркость *2 Brightness	Слишком темное Слишком яркое	
Over Drive *3 Overdrive	Выкл / 1 / 2 / 3 / 4 / 5 Это повысит уровень градации серого ЖК-панели. Высший уровень приведет к включению быстреего времени отклика.	
HDR HDR	Вкл. Для сигнала HDR (большой динамический диапазон) Выкл. Для нормального сигнала	
FreeSync Premium FreeSync Premium	Вкл. Включите функцию FreeSync Premium. Выкл. Функция FreeSync Premium отключена.	
Adv. Contrast Adv. Contrast	Вкл. Повышенный коэффициент контрастности Выкл. Типичный коэффициент контрастности	
Ночной режим Night Mode Direct	Выкл. Обычно Mode 1 Фон или подсветка минимализован. Mode 2 Фон или подсветка на уровне ниже Mode 1. Mode 3 Фон или подсветка на уровне ниже Mode 2.	
Ред. Синего Света Blue Light Reducer Direct	Выкл. Обычно Mode 1 Синий свет уменьшается. Mode 2 Синий свет слабее чем в Mode 1. Mode 3 Синий свет слабее чем в Mode 2.	
Уменьш. размыт. движ. Motion Blur reduction	Выкл / 1 / 2 / 3 / 4 / 5 / 6 / 7 Уменьшает размытость при движении на ЖК-панели. Доступно только при частоте обновления 100 Гц или выше.	
Gamma Gamma	1.8 Высокая контрастность 2.2 Нормальный 2.6 Темнота	

*1 Выбранные корректировки и настройки могут быть невозможны, поскольку включены другие элементы настройки. См. Стр. 26 **Матрица корреляции функций** для более подробной информации.

*2 Регулировка Яркости при работе монитора в темной комнате, если экран кажется слишком ярким.

*3 Отключено, когда Режим direct drive не активен.

Direct

Вы можете пропустить страницы меню и сразу отобразить экран настроек, используя следующие операции.

- Ночной режим: Наклоняйте джойстик влево [↶], когда меню не отображается.
- Ред. Синего Света: Наклоняйте джойстик влево [↶], когда меню не отображается.

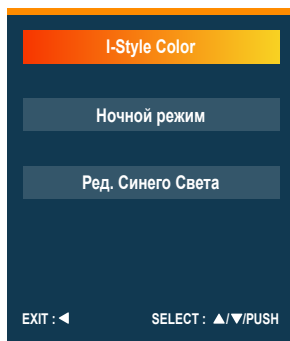

**Источник
Input Select
Direct**



Пункт настройки	Опция		
Входной сигнал Input Source	Auto	Автоматический выбор входного сигнала.	
	Ручной	HDMI 1	Выбор входа Цифровой (HDMI1)
		HDMI 2	Выбор входа Цифровой (HDMI2)
		DP	Выбор входа Цифровой (DisplayPort)
ПРИМЕЧАНИЕ		Вход сигнала зафиксирован, не выбирается автоматически если HDMI или DisplayPort были выбраны.	

Direct

Вы можете пропустить страницы меню и сразу отобразить экран настроек, используя следующие операции.

- **Источник:** Наклоняйте джойстик вверх [↕], если меню не отображается, появится следующее меню.

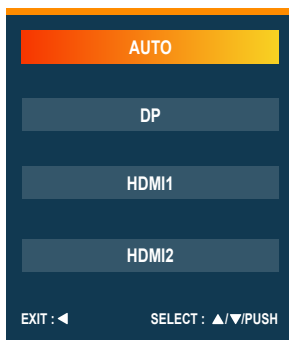



Регулировка аудио Audio Adjust



Пункт настройки	Проблема / Опция	Джойстик
Громкость Volume Direct	Слишком тихо Слишком громко	 
Без звука Mute	Вкл	Временно отключите звук.
	Выкл	Восстановление звука с прежним уровнем громкости.

Direct

Вы можете пропустить страницы меню и сразу отобразить экран настроек, используя следующие операции.

- Громкость: Наклоняйте джойстик вправо [↗], если меню не отображается.

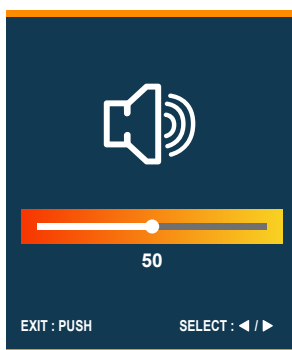



Сохрани настр. польз. Store User Setting



Пункт настройки	Опция	
Настр. польз. User Modes	Режимы пользователя 1	Сохранить настройки изображения.
	Режимы пользователя 2	Сохранить настройки изображения.
	Режимы пользователя 3	Сохранить настройки изображения.
	<p>ПРИМЕЧАНИЕ</p> <p>Монитор запоминает ваши индивидуальные настройки, указанные ниже. Эти настройки можно будет вызвать позже из меню «i-Style Color» в «Настройка изображения».</p> <p>Контрастность, Яркость, Over Drive, Adv.Contrast, Ночной режим, Уменьшение размытия движения, Gamma, Громкость, Без звука, Цв. Темп., Резкость, Настройки режима видео</p>	



Цв.Темп. * Color Settings



Пункт настройки	Проблема / Опция		Джойстик	
6-Осевое 6-Axis	Оттенок	Красный	Слишком слабый Слишком сильный	
		Желтый		
		Зеленый		
		Голубой		
		Синий		
	Насыщенность	Красный	Слишком слабый Слишком сильный	
		Желтый		
		Зеленый		
		Голубой		
		Синий		
Color temperature Color Temperature	Холодная	Прохладный цвет		
	Обычный	Обычный цвет		
	Теплая	Теплый цвет		
Настройки пользователя User Preset	Пользоват. R	Слишком слабый		
	Пользоват. G	Слишком сильный		
	Пользоват. B			
Черный тюнер Black Tuner	Регулируется в пределах от -5 до +5 Возможность настройки оттенков черного цвета			

* Отключено, когда активен Ред. Синего Света или HDR.



Настройка изображения Image Adjust



Пункт настройки	Опция	Джойстик
i-Style Color i-Style Color Direct	Выкл	Вернуться к состоянию цветов которое было настроено раньше.
	Стандарт * ¹	Для обычного окружения windows или настроек по умолчанию
	Спортивные игры * ¹	Для спортивных игры окружения
	FPS игры * ¹	Для FPS игры окружения
	Стратегические игры * ¹	Для стратегические игры окружения
	Текст * ¹	Для редактирования и чтения текста в условиях обработки текста
	Режим пользователя 1	Применить пользовательские настройки.
	Режим пользователя 2	Применить пользовательские настройки.
	Режим пользователя 3	Применить пользовательские настройки.
Технология X-Res * ¹ X-Res Technology	Выкл	Обычно
	Легко	Улучшить качество краев изображения.
	Средне	Качество краев изображения лучше чем Легко.
	Сильно	Качество краев изображения лучше чем Средне.
Резкость Sharpness	1 2 3 4 5 6	Качество изображения можно изменять в интервале от 1 до 6 (от резкого до размытого). Наклоняйте [→], чтобы изменять резкость изображения в порядке возрастания номерв. Наклоняйте [←], чтобы изменять резкость изображения в порядке уменьшения номеров. 
	Полный экран	Полный цветовой охват видеосигнала
Диапазон HDMI * ² HDMI Range	Limited	Ограниченный цветовой охват видеосигнала
	Вкл	Уменьшите задержку на входе.
Режим direct drive * ³ Direct Drive Mode	Выкл	Типичный
	ПРИМЕЧАНИЕ Изменение разрешения, частоты обновления или изменения выключение/ включение могут отключить функцию Режим direct drive.	



Настройка изображения Image Adjust



Пункт настройки	Опция	
Настройки режима видео Video Mode Adjust	Полный экран	Расширение образа
	Соотн. Сторон	Расширение формата образа
	Dot by Dot * ³	Отобразите картинку точка за точкой.
	17inch * ³	Вывод изображения в формате 17-дюймового экрана (5:4)
	19inch * ³	Вывод изображения в формате 19-дюймового экрана (5:4)
	19.5inch * ³	Вывод изображения в формате 19,5-дюймового экрана (16:9)
	21.5inch * ³	Вывод изображения в формате 21,5-дюймового экрана (16:9)
	23inch * ³	Вывод изображения в формате 23-дюймового экрана (16:9)
	23.6inch * ³	Вывод изображения в формате 23,6-дюймового экрана (16:9)
	23.8inch * ³	Вывод изображения в формате 23,8-дюймового экрана (16:9)
	24inch * ³	Вывод изображения в формате 24-дюймового экрана (16:9)
24.5inch * ³	Вывод изображения в формате 24,5-дюймового экрана (16:9)	
27inch * ³	Вывод изображения в формате 27-дюймового экрана (16:9)	

*1 Отключено, когда HDR активен.

*2 Доступно только для входа HDMI.

*3 Выбранные корректировки и настройки могут быть невозможны, поскольку включены другие элементы настройки. См. Стр. 26 **Матрица корреляции функций** для более подробной информации.

Direct

Вы можете пропустить страницы меню и сразу отобразить экран настроек, используя следующие операции.

- i-Style Color: Наклоняйте джойстик влево [←], если меню не отображается.

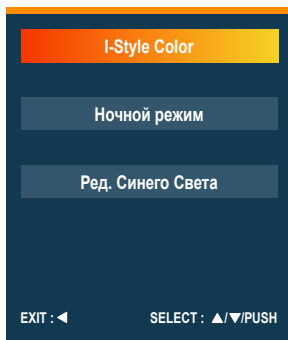



Язык
Language











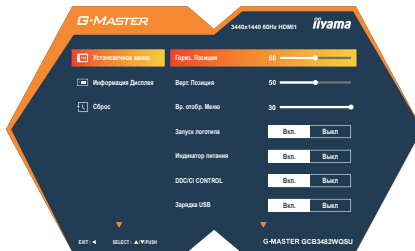



Пункт настройки	Опция			
<p>Язык Language</p>	English	Английский	Deutsch	Немецкий
	Español	Испанский	Français	Французский
	Italiano	Итальянский	日本語	Японский
	Nederlands	Голландский	Polski	Заполированность
	Русский	Русский	Česky	Чешский

РУССКИЙ



Установочное меню Setup Menu



Пункт настройки	Проблема / Опция	Джойстик
Гориз. Позиция OSD Horizontal Position	ЭМ сильно налево ЭМ сильно направо	   
Верт. Позиция OSD Vertical Position	ЭМ слишком высоко ЭМ слишком низко	   
Вр. отобр. Меню OSD Time	Можно установить время отображения ЭМ от 5 до 30 сек.	   
Запуск логотипа Opening Logo	Вкл. Логотип G-MASTER отображается когда монитор включен.	
	Выкл. Логотип G-MASTER не отображается когда монитор включен.	
Индикатор питания Power LED	Вкл. Индикатор питания включен.	
	Выкл. Индикатор питания выключен.	
ПРИМЕЧАНИЕ Выключите индикатор питания, если вас беспокоит его свет.		
DDC/CI Control DDC/CI Control	Вкл. DDC/CI включен.	
	Выкл. DDC/CI выключен.	
Зарядка USB USB Charge	Вкл. USB-устройства можно заряжать, даже когда монитор находится в режиме ожидания.	
	Выкл. Устройства USB не могут заряжаться, когда монитор находится в режиме ожидания.	
	ПРИМЕЧАНИЕ Если монитор выключен, устройства USB не могут быть заряжены, даже если функция USB Charge включена. Если эта функция выключена, USB-устройства не работают, даже когда монитор находится в режиме ожидания, что позволяет экономить электроэнергию в режиме ожидания. При работе с устройствами USB включите эту функцию.	

Установочное меню
Setup Menu



Пункт настройки	Опция			
PiP/PbP *1 PiP/PbP	C сайта	Режим PiP/PbP выключен.		
	PiP	Отображение подэкрана на главном экране.		
	PbPLR	Отобразите основного изображения слева и подэкран справа.		
	Sub Source *2	HDMI 1	Выберите вход HDMI для подэкрана.	
		HDMI 2		
		DP	Выберите вход DisplayPort для подэкрана.	
		USB C	Выберите вход USB C для вложенного экрана.	
	PiP Position *3	Top-Right	Переместите вложенный экран в правый верхний угол.	
		Bottom-Right	Переместите вложенный экран в правый нижний угол.	
		Bottom-Left	Переместите вложенный экран в левый нижний угол.	
		Top-Left	Переместите вложенный экран в левый верхний угол.	
	PiP Size *3	Small	Уменьшите размер экрана Sub.	
		Middle	Обычный размер экрана Sub	
Large		Увеличьте размер экрана Sub.		
Swap *2	Нет	Вернитесь в нормальное состояние.		
	Да	Поменяйте местами главный и дополнительный экраны.		

*1 PiP = Picture In Picture, С помощью этой функции можно отобразить два разных изображения.

PbP = Picture By Picture, С помощью этой функции можно отобразить максимум два разных изображения.

Только для G-MASTER GCB3484WQSU

*2 Доступно в режиме "PiP" или "PbP LR".

*3 Доступно только в режиме "PiP".



Информация Дисплея Display Information



Отображает информацию о текущем входном сигнале, поступающем с графической карты компьютера.

ПРИМЕЧАНИЕ

Дополнительные сведения об изменении разрешения и обновления см. в руководстве пользователя графической карты.



Сброс Reset



Пункт настройки	Опция	
Сбросить все? Reset All?	Да	Восстанавливаются заводские настройки.

● Режим Блокировки:

<Экранное меню>

Если включить монитор, нажимая Джойстик [Центр], когда монитор выключен, Операции экранного меню будут заблокированы / разблокированы.

<Выключатель питания / Экранное меню>

Если продолжать нажимать Джойстик [Центр] в течение 10 секунд, когда меню не отображается, Выключатель питания / Операции экранного меню будут заблокированы / разблокированы.

■ Матрица корреляции функций

Выбранный элемент	Настройка изображения								Цв. Темп.	Настройка изображения			
	Контрастность	Яркость	Over Drive	Adv. Contrast	Ночной режим	Ручной	Уменьшение размытия движения	Gamma			HDR	FreeSync Premium	Черный тюнер
Активный элемент	✓	✓	✓	✓	✓	✓	✓	✓	✓	✓	✓	✓	✓
Adv. Contrast	✓	✓	✓	✓	✓	✓	✓	✓	✓	✓	✓	✓	✓
Ночной режим	✓	✓	✓	✓	✓	✓	✓	✓	✓	✓	✓	✓	✓
Ручной	✓	✓	✓	✓	✓	✓	✓	✓	✓	✓	✓	✓	✓
Уменьшение размытия движения	✓	✓	✓	✓	✓	✓	✓	✓	✓	✓	✓	✓	✓
HDR	✓	✓	✓	✓	✓	✓	✓	✓	✓	✓	✓	✓	✓
FreeSync Premium	✓	✓	✓	✓	✓	✓	✓	✓	✓	✓	✓	✓	✓
Черный тюнер	✓	✓	✓	✓	✓	✓	✓	✓	✓	✓	✓	✓	✓
Цв. Темп.	✓	✓	✓	✓	✓	✓	✓	✓	✓	✓	✓	✓	✓
i-Style Color (Все пресеты)	✓	✓	✓	✓	✓	✓	✓	✓	✓	✓	✓	✓	✓
Режим direct drive	✓	✓	✓	✓	✓	✓	✓	✓	✓	✓	✓	✓	✓
Полный экран / Соотн. сторон	✓	✓	✓	✓	✓	✓	✓	✓	✓	✓	✓	✓	✓
Настройка режима видео	✓	✓	✓	✓	✓	✓	✓	✓	✓	✓	✓	✓	✓
Dot / Дюймы	✓	✓	✓	✓	✓	✓	✓	✓	✓	✓	✓	✓	✓

✓ : Доступный

— : Недоступный

ФУНКЦИЯ ОЖИДАНИЯ

Этот продукт имеет функцию ожидания. Когда ваш компьютер не используется, монитор автоматически снижает расход энергии, необходимой для его функционирования.

Режим Функция ожидания описан ниже. Необходимые настройки, включая установки таймера, должны производиться на компьютере. Информацию по конфигурированию этих настроек можно почерпнуть из руководства к вашей операционной системе.

■ Режим ожидания

При исчезновении поступающих от компьютера видеосигнал разверток, монитор входит в режим ожидания, при котором потребление электроэнергии уменьшается до 0,5 Вт или менее. Экран темнеет, индикатор подачи питания начинает светиться оранжевым цветом. Возврат из режима ожидания происходит через несколько секунд после нажатия любой клавиши на клавиатуре или движения мышью.

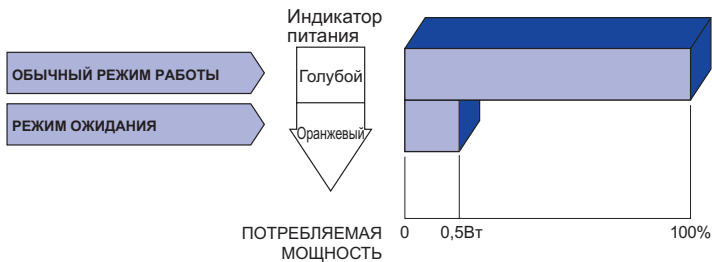

УСТРАНЕНИЕ НЕИСПРАВНОСТЕЙ

Если монитор не работает надлежащим образом, возможно, проблему удастся решить, выполнив описанные ниже действия.

Выполните настройки, описанные в разделе РАБОТА С МОНИТОРОМ, в зависимости от возникшей проблемы. Если монитор не показывает изображение, перейдите к этапу 2.

Проверьте следующие пункты, если не удалось найти подходящую настройку в разделе РАБОТА С МОНИТОРОМ или если проблема не устранена.

Если у вас возникла проблема, которая не описана ниже, либо вы не можете устранить проблему, прекратите использование монитора и обратитесь за дальнейшей помощью к местному дилеру или в сервисный центр iiyama.

Проблема

Необходимо проверить

- ① Отсутствует изображение.
(Индикатор питания не загорелся.)
- (Индикатор питания голубой.)
- (Индикатор питания оранжевый.)
- ② Экран не синхронизирован.
- ③ Экран расположен не в центре.
- ④ Экран слишком яркий или слишком темный.
- ⑤ Экран дрожит.
- ⑥ Нет звука.
- ⑦ Звук слишком громкий или слишком тихий.
- Питающий кабель плотно вставлен в гнездо.
 - Выключатель включен (ON).
 - Напряжение доходит до гнезда переменного тока. Проверьте на другом оборудовании.
 - Если активна программа хранитель экрана, нажмите на любую клавишу или подвигайте мышью.
 - Увеличьте значения параметра Contrast (Контраст) и/или Brightness (Яркость).
 - Компьютер включен.
 - Сигнальный кабель подсоединен надлежащим образом.
 - Синхронизация сигналов компьютера соответствует техническим характеристикам монитора.
 - Если монитор находится в режиме ожидания, коснитесь клавиатуры или мыши.
 - Компьютер включен.
 - Сигнальный кабель подсоединен надлежащим образом.
 - Синхронизация сигналов компьютера соответствует техническим характеристикам монитора.
 - Сигнальный кабель подсоединен надлежащим образом.
 - Синхронизация сигналов компьютера соответствует техническим характеристикам монитора.
 - Синхронизация сигналов компьютера соответствует техническим характеристикам монитора.
 - Уровень выходного видеосигнала компьютера соответствует техническим характеристикам монитора.
 - Напряжение питания соответствует техническим характеристикам монитора.
 - Синхронизация сигналов компьютера соответствует техническим характеристикам монитора.
 - Звуковое оборудование (компьютер и пр.) включено.
 - Параметр Volume (Громкость) прибавлен.
 - Параметр Mute (Откл. звук) имеет значение OFF (ОТКЛ.).
 - Уровень выходного аудиосигнала звукового оборудования соответствует техническим характеристикам монитора.
 - Уровень выходного аудиосигнала звукового оборудования соответствует техническим характеристикам монитора.

ИНФОРМАЦИЯ ОБ УТИЛИЗАЦИИ

Для наилучшей защиты окружающей среды не выбрасывайте ваш монитор.

Посетите наш вебсайт <https://iiyama.com> для получения указаний об утилизации монитора.

ПРИЛОЖЕНИЕ

Допускаются изменения дизайна и характеристик.

СПЕЦИФИКАЦИИ : G-MASTER GCB3482WQSU-B1

Категория размера	34"	
ЖК-панели	Панель технология	VA
	Размер	Диагональ: 34" (86,4 см)
	Кривизна	1500 R
	Размер пикселя	0,23175 мм (Ш) × 0,23175 мм (В)
	Яркость	500 кд/м ² (Типичная), 170 кд/м ² (По умолчанию / Энергосбережение)
	Контрастность	3000 : 1 (Типичная), Доступна функция расширенной контрастности
	Угол обзора	Вправо / Влево: 89°, Вверх / Вниз: 89° (В каждую сторону типичная)
	MPRT	0,6 мс
Кол-во отображаемых цветов	Около 16,7 Миллионов	
Частоты синхронизации	HDMI: Гориз: 30,0-180,0 кГц Верх: 50-120 Гц (2560 × 1440 или менее) 50-100 Гц (3440 × 1440) DisplayPort: Гориз: 30,0-180,0 кГц Верх: 48-120 Гц	
Нативное разрешение	3440 × 1440, 4,9 Мегапикселей	
Максимальное разрешение	HDMI: 2560 × 1440 120 Гц 3440 × 1440 100 Гц DisplayPort: 3440 × 1440 120 Гц	
Входной разъем	HDMI × 2, DisplayPort × 1	
Видеосигналы	HDMI, DisplayPort	
Стандарт USB	USB3,2 Gen 1 (5 Гбит/с, 5 В, 900 мА), USB-HUB (7,5Вт)	
Количество портов USB	1 Upstream: Type-B × 1	
Форма порта	4 Downstream: Type-A × 2, Type-C × 2	
Разъем для наушников *	ø 3,5 мм mini jack (Стерео)	
Динамики	5 Вт × 2 (Стереодинамики)	
Максим. размеры экрана	797,22 мм Ш × 333,72 мм В / 31,4" Ш × 13,1" В	
Электропитание	100-240 В, 50/60 Гц, 1,5 А	
Потребление энергии	50 Вт (Типичная), 26 Вт (По умолчанию / Энергосбережение) Режим ожидания: 0,5 Вт макс, Режим выключенный: 0,3 Вт макс	
Габариты	808,0 × 433,0 - 578,0 × 290,0 мм / 31,8 × 17,0 - 22,7 × 11,4"	
Масса	(Ш×В×Г) 8,5 кг / 18,7 фунтов	
Диапазон регулировки высоты	150 мм	
Угол	Наклон: Вверх: 23°, Вниз: 5° Поворотный: Вправо / Влево по: 45° каждый	
Условия окружающей среды	При работе: Темп.: 5 до 35 °С Влажность: 10 до 90 % (Без конденсата) При хранении: Темп.: -20 до 60 °С Влажность: 10 до 90 % (Без конденсата)	
EPEAT Bronze	Посетите www.epeat.net , чтобы узнать статус регистрации в вашей стране	
Сертификация	CE, UKCA, TÜV-GS, EAC, VCCI, PSE	

ПРИМЕЧАНИЕ * Правильная работа подключенных внешних устройств, кроме наушников, не гарантируется.

СПЕЦИФИКАЦИИ : G-MASTER GCB3484WQS-U-B1

Категория раазмера	34"	
ЖК-панели	Панель технология	VA
	Размер	Диагональ: 34" (86,4 см)
	Кривизна	1500 R
	Размер пикселя	0,23175 мм (Ш) × 0,23175 мм (В)
	Яркость	500 кд/м ² (Типичная), 170 кд/м ² (По умолчанию / Энергосбережение)
	Контрастность	4000 : 1 (Типичная), Доступна функция расширенной контрастности
	Угол обзора	Вправо / Влево: 89°, Вверх / Вниз: 89° (В каждую сторону типичная)
	MPRT	0,4 мс
Кол-во отображаемых цветов	Около 16,7 Миллионов	
Частоты синхронизации	HDMI: Гориз: 30,0-185,0 кГц Верт: 48-120 Гц (2560 × 1440 или менее) 50-100 Гц (3440 × 1440) DisplayPort: Гориз: 30,0-283,0 кГц Верт: 48-180 Гц	
Нативное разрешение	3440 × 1440, 4,9 Мегапикселей	
Максимальное разрешение	HDMI: 2560 × 1440 120 Гц 3440 × 1440 100 Гц DisplayPort: 3440 × 1440 180 Гц	
Входной разъем	HDMI × 2, DisplayPort × 1	
Видеосигналы	HDMI, DisplayPort	
Стандарт USB	USB3,2 Gen 1 (5 Гбит/с, 5 В, 900 мА), USB-HUB (7,5Вт)	
Количество портов USB	1 Upstream: Type-B × 1	
Форма порта	4 Downstream: Type-A × 2, Type-C × 2	
Разъем для наушников *	∅ 3,5 мм mini jack (Стерео)	
Динамики	5 Вт × 2 (Стереодинамики)	
Максим. размеры экрана	797,22 мм Ш × 333,72 мм В / 31,4" Ш × 13,1" В	
Электропитание	100-240 В, 50/60 Гц , 1,5 А	
Потребление энергии	60 Вт (Типичная), 32 Вт (По умолчанию / Энергосбережение) Режим ожидания: 0,5 Вт макс, Режим выключенный: 0,3 Вт макс	
Габариты	808,0 × 433,0 - 578,0 × 290,0 мм / 31,8 × 17,0 - 22,7 × 11,4"	
Масса	(Ш×В×Г) 8,5 кг / 18,7 фунтов	
Диапазон регулировки высоты	150 мм	
Угол	Наклон: Вверх: 23°, Вниз: 5° Поворотный: Вправо / Влево по: 45° каждый	
Условия окружающей среды	При работе: Темп.: 5 до 35 °С Влажность: 10 до 90 % (Без конденсата) При хранении: Темп.: -20 до 60 °С Влажность: 10 до 90 % (Без конденсата)	
EPEAT Bronze	Посетите www.epeat.net , чтобы узнать статус регистрации в вашей стране	
Сертификация	CE, UKCA, TÜV-GS, EAC, VCCI, PSE	

ПРИМЕЧАНИЕ * Правильная работа подключенных внешних устройств, кроме наушников, не гарантируется.

РАЗМЕРЫ

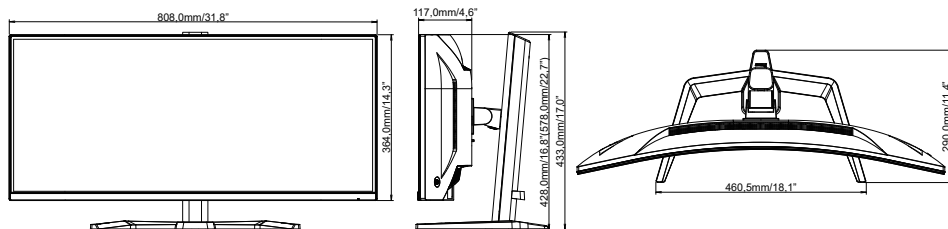

() : Максимальная область регулировки

ПОДДЕРЖ. РЕЖИМЫ СИНХРОНИЗАЦИИ

Видео режим	Горизонтальная частота	Вертикальная частота	синхронизации частота
800 × 600	37,879kHz	60,317Hz	40,000MHz
	46,875kHz	75,000Hz	49,500MHz
1024 × 768	48,363kHz	60,004Hz	65,000MHz
	60,023kHz	75,029Hz	78,750MHz
1280 × 1024	63,981kHz	60,020Hz	108,000MHz
	79,976kHz	75,025Hz	135,000MHz
1920 × 1080	67,500kHz	60,000Hz	148,500MHz
	135,000kHz	120,000Hz	297,000MHz
2560 × 1440	88,787kHz	59,951Hz	241,500MHz
	183,000kHz	120,000Hz	497,750MHz
3440 × 1440	88,860kHz	60,000Hz	319,896MHz
	151,000kHz	100,000Hz	567,760MHz
	180,000kHz	120,000Hz	676,800MHz
	247,500kHz	165,000Hz	910,800MHz
	265,680kHz	180,000Hz	943,260MHz

*2

*2

*1

*3

*3

ПРИМЕЧАНИЕ *1 Доступно только для входа DisplayPort.

*2 Доступно только для входа HDMI.

*3 Доступно только для входа DisplayPort G-MASTER GCB3484WQSU-B1.

Консоль	1080p (1920×1080)	1440p (2560×1440)	2160p (3840×2160)
PS5	60 / 120 Гц	60 / 120 Гц	60 Гц
Xbox-серия X/S	60 / 120 Гц	60 / 120 Гц	60 Гц *

* Доступно только для Xbox-серия X.