

# INSTRUKCJA OBSŁUGI

# *Pro Lite*

## Touch Computer

### *Pro Lite T2234AS*

POLSKI

Bardzo dziękujemy za wybranie Komputera Dotykowego firmy iiyama. Zalecamy, abyś poświęcił kilka minut i dokładnie przeczytał tę krótką, lecz wyczerpującą instrukcję, zanim zainstalujesz i włączysz Komputer Dotykowy.

Przechowuj tę instrukcję w bezpiecznym miejscu do wykorzystania w przyszłości.

## DEKLARACJA ZGODNOŚCI Z WYMAGANIAMI OZNAKOWANIA CE

Niniejszy komputera dotykowego jest zgodny z wymaganiami następujących Dyrektyw WE/UE: 2014/30/UE "Dyrektywa EMC", 2014/35/UE "Dyrektywa niskiego napięcia" i 2011/65/UE "Dyrektywa RoHS".

### Ostrzeżenie

Produkt należy do klasy A. W środowisku domowym może powodować zakłócenia radiowe. Użytkownik musi w takim przypadku podjąć odpowiednie kroki.

IYAMA CORPORATION: Wijkermeerstraat 8, 2131 HA Hoofddorp, The Netherlands

Model Nr. : PL2234A

Ten produkt musi być zasilany przez zasilacz ITE z certyfikatem UL o wartości +12 V DC, co najmniej 4 A (LPS). Temperatura otoczenia zalecana przez producenta nie powinna przekraczać 40 ° C, a wysokość nie powinna przekraczać 3048 m.

- Rezerwujemy sobie prawo do zmiany danych technicznych bez uprzedzenia.
- Wszystkie znaki towarowe używane w tej instrukcji obsługi stanowią własność ich odpowiednich właścicieli.

# SPIS TREŚCI

W TROSCE O TWOJE BEZPIECZEŃSTWO .....	1
ZALECENIA DOTYCZĄCE BEZPIECZEŃSTWA.....	1
SPECJALNE UWAGI NA TEMAT EKRAŃ LCD.....	3
OBSŁUGA KLIENTA.....	3
CZYSZCZENIE .....	3
ZANIM URUCHOMISZ KOMPUTER DOTYKOWY.....	4
WŁAŚCIWOŚCI .....	4
KONTROLA ZAWARTOŚCI OPAKOWANIA.....	4
INSTALACJA NA ŚCIANIE .....	5
ZALECENIA DOTYCZĄCE ZABUDOWY.....	5
SPECJALNE UWAGI DOTYCZĄCE EKRAŃÓW DOTYKOWYCH ..	5
ELEMENTY STERUJĄCE I ZŁĄCZA.....	6
PODŁĄCZANIE KOMPUTERA DOTYKOWEGO.....	7
REGULACJA KĄTA WIDZENIA .....	9
OBSŁUGA KOMPUTERA DOTYKOWEGO .....	10
ROZWIĄZYWANIE PROBLEMÓW .....	12
INFORMACJE NA TEMAT RECYKLINGU .....	12
DODATEK .....	13
DANE TECHNICZNE : ProLite T2234AS-B1 B.....	13
WYMIARY .....	14



Zalecamy recykling starego sprzętu. Wszelkie informacje na ten temat można znaleźć klikając link Poland na międzynarodowej stronie internetowej firmy iiyama pod adresem <http://www.iiyama.com>

# W TROSCE O TWOJE BEZPIECZEŃSTWO

## ZALECENIA DOTYCZĄCE BEZPIECZEŃSTWA

### OSTRZEŻENIE

#### ZAPRZESTAŃ UŻYTKOWANIA KOMPUTERA DOTYKOWEGO, GDY CZUJESZ, ŻE WYSTĘPUJE JAKIŚ PROBLEM

Gdy zauważysz jakiegokolwiek nienormalne zjawiska, takie jak dym, dziwne dźwięki lub opary, odłącz Komputer Dotykowy i natychmiast skontaktuj się z centrum serwisowym firmy iiyama. Dalsze używanie Komputera Dotykowego może być niebezpieczne i spowodować pożar lub porażenie prądem elektrycznym.

#### NIGDY NIE ZDEJMUJ OBUDOWY

Wewnątrz Komputera Dotykowego znajdują się obwody wysokiego napięcia. Usunięcie obudowy może narazić użytkownika na niebezpieczeństwo wywołania pożaru lub porażenia prądem elektrycznym.

#### NIE WKŁADAJ ŻADNYCH PRZEDMIOTÓW DO KOMPUTERA DOTYKOWEGO

Nie dopuszczaj do sytuacji, aby we wnętrzu Komputera Dotykowego znalazły się jakiegokolwiek ciała stałe lub płyny, na przykład woda. W razie takiego zdarzenia, natychmiast odłącz Komputer Dotykowy i skontaktuj się ze swym dostawcą lub z centrum serwisowym firmy iiyama. Używanie Komputera Dotykowego z jakimikolwiek obcymi obiektami wewnątrz może spowodować pożar, porażenie prądem elektrycznym lub inne uszkodzenia.

#### USTAW KOMPUTER DOTYKOWY NA PŁASKIEJ, STABILNEJ POWIERZCHNI

Komputer Dotykowy może spowodować obrażenia ciała w razie upadku lub upuszczenia.

#### NIE UŻYWAJ KOMPUTERA DOTYKOWEGO W POBLIŻU WODY

Nie używaj Komputera Dotykowego w miejscach, gdzie mogłoby dojść do spryskania lub oblania Komputera Dotykowego wodą, ponieważ mogłoby to spowodować pożar lub porażenie prądem elektrycznym.

#### KOMPUTER DOTYKOWY NALEŻY UŻYWAĆ PRZY OKREŚLONYM ZASILANIU

Zadbaj, aby Komputer Dotykowy był używany tylko przy określonym zasilaniu energią elektryczną. Korzystanie z zasilania o niewłaściwym napięciu spowoduje nieprawidłowe działanie i może spowodować pożar lub porażenie prądem elektrycznym.

#### PRAWDŁOWE UŻYCIE ZASILACZA

Używaj tylko zasilacza dostarczonego w zestawie. Użycie zasilacza innego typu może skutkować uszkodzeniem samego zasilacza lub Komputera Dotykowego, pożarem lub porażeniem prądem.

#### NIE OTWIERAJ ZASILACZA

Otworzenie zasilacza może narazić użytkownika na niebezpieczeństwo wywołania pożaru lub porażenia prądem elektrycznym.

#### CHROŃ PRZEWODY

Nie zginaj kabli. Nie ciągnij za zasilacz, kabel zasilający lub kabel sygnałowy. Nie stawiaj żadnych ciężkich przedmiotów na kablach. Uszkodzenie kabli lub zasilacza może doprowadzić do pożaru lub porażenia prądem elektrycznym.

#### NIEKORZYSTNE WARUNKI POGODOWE

Zaleca się nie używać Komputera Dotykowego w czasie silnej burzy z wyładowaniami, ponieważ częste zaniki zasilania mogą spowodować nieprawidłowe działanie. Zaleca się także nie dotykać wtyczki w takich okolicznościach, ponieważ mogłoby to spowodować porażenie prądem elektrycznym.

## UWAGA

### MIEJSCE USTAWIENIA KOMPUTERA DOTYKOWEGO

Nie ustawiaj Komputera Dotykowego w miejscach, gdzie mogą wystąpić nagle zmiany temperatury lub w przestrzeniach wilgotnych, zapylnych lub zadymionych, ponieważ mogłoby to spowodować pożar, porażenie prądem elektrycznym lub uszkodzenie. Należy również unikać takich miejsc, gdzie słońce świeci wprost na Komputer Dotykowy.

### NIE USTAWIAJ KOMPUTERA DOTYKOWEGO NA NIESTABILNYM PODŁOŻU

W przypadku ustawienia Komputera Dotykowego w nieodpowiednim miejscu, Komputer Dotykowy może przewrócić się i spowodować obrażenia ciała. Należy także zadbać, aby na Komputerze Dotykowym nie były umieszczane żadne ciężkie przedmioty.

Wszystkie przewody powinny być ułożone w taki sposób, aby dzieci nie mogły ich pociągać, co mogłoby spowodować obrażenia ciała.

### UTRZYMUJ DOBRĄ WENTYLACJĘ

Komputer Dotykowy jest zaopatrzony w szczeliny wentylacyjne, aby chronić go przed przegrzaniem. Zastąpienie tych szczelin może spowodować pożar. W celu zapewnienia odpowiedniego przepływu powietrza, Komputer Dotykowy powinien być ustawiony w odległości przynajmniej 10 cm (lub 4 cale) od jakichkolwiek ścian.

Po usunięciu stopy, otwory wentylacyjne mogą zostać zastąpione. Może to doprowadzić do przegrzania i spowodować uszkodzenia lub pożar. Należy zadbać o to, żeby otwory wentylacyjne zawsze pozostawały odsłonięte. Ustawianie Komputera Dotykowego na tylnej stronie, na boku lub do góry nogami, lub na dywanie albo innym miękkim materiale może także spowodować zagrożenie.

### ODŁĄCZ PRZEWODY PRZED PRZESTAWIENIEM KOMPUTERA DOTYKOWEGO

Przed przemieszczaniem Komputera Dotykowego wyłącz zasilanie, odłącz kabel zasilający od gniazdka oraz zadбай o odłączenie przewodu sygnałowego. Jeżeli nie odłączysz tych przewodów, może dojść do pożaru lub porażenia prądem elektrycznym.

### ODŁĄCZAJ PRZEWODY KOMPUTERA DOTYKOWEGO

Gdy Komputer Dotykowy ma nie być używany przez długi okres czasu, zaleca się pozostawienie Komputera Dotykowego z odłączonymi przewodami.

### PRZY ODŁĄCZANIU PRZEWODU CHWYTAJ WTYCZKĘ

Aby odłączyć zasilacz, kabel zasilający lub kabel sygnałowy, zawsze odłączaj je trzymając za wtyczkę. Nigdy nie ciągnij samego przewodu, ponieważ może to spowodować pożar lub porażenie prądem elektrycznym.

### NIE DOTYKAJ WTYCZEK WILGOTNYMI RĘKAMI

Wymijanie lub wkładanie wtyczki do gniazda wilgotnymi rękami może być przyczyną porażenia prądem elektrycznym.

### UWAGA NA RĘCE I PALCE!

Zachowaj ostrożność przy zmianie kąta ustawienia Komputera Dotykowego, aby nie przygnięść sobie palców albo dłoni.

### UWAGA ODNOŚNIE UŻYTKOWANIA 24/7

Komputer Dotykowy nie został zaprojektowany do użytku 24/7 w dowolnym środowisku.

### OSTRZEŻENIE DOTYCZĄCE BATERII

Produkt ma wbudowaną baterię litową.

Ryzyko eksplozji w przypadku wymiany baterii na niewłaściwy typ.

Jeśli chcesz wymienić baterię, skontaktuj się ze sprzedawcą lub centrum serwisowym iiyama.

## INNE ZALECENIA

### ZALECENIA DOTYCZĄCE ERGONOMII

W celu wyeliminowania zmęczenia oczu nie używaj Komputera Dotykowego ustawionego na jasnym tle lub w ciemnym pomieszczeniu. Aby zapewnić optymalne warunki oglądania, Komputer Dotykowy powinien być ustawiony na wysokości tuż poniżej poziomu oczu i w odległości 40-60 cm (16-24 cali) od oczu. Kiedy używa się Komputera Dotykowego przez długi okres czasu, zalecane jest przerywanie pracy co godzinę na dziesięć minut, ponieważ ciągłe patrzenie na ekran może spowodować przemęczenie wzroku.

## SPECJALNE UWAGI NA TEMAT EKRANIE LCD

Przedstawione poniżej objawy są zjawiskami normalnymi w przypadku ekranie LCD i nie wskazują problemu.

- INFO** ■ W zależności od używanego wzoru na pulpicie, możesz stwierdzić niewielką nierównomierność jasności ekranu.
- Ze względu na właściwości ekranu LCD, po przełączeniu wyświetlanego obrazu może utrzymywać się powidok poprzedniego ekranu, jeśli ten sam obraz był wyświetlany przez kilka godzin. W takim przypadku, dzięki zmianie obrazu lub wyłączeniu zasilania na kilka godzin następuje powolna regeneracja ekranu.

## OBSŁUGA KLIENTA

- INFO** ■ Gdy musisz zwrócić swoje urządzenie do naprawy, a oryginalne opakowanie zostało wyrzucone, prosimy o skontaktowanie się ze swym dostawcą lub z centrum serwisowym firmy iiyama w celu uzyskania porady lub zastępczego opakowania.

## CZYSZCZENIE

- OSTRZEŻENIE** ■ Jeśli podczas czyszczenia Komputera Dotykowego dojdzie do wpadnięcia jakichkolwiek materiałów lub rozlania na Komputer Dotykowy takich płynów jak woda, natychmiast odłącz kabel zasilający i skontaktuj się ze swym dostawcą lub z centrum serwisowym firmy iiyama.

- INFO** ■ Aby chronić powierzchnię dotykową, uważaj aby nie zarysować ekranu i nie przyciskaj do niego twardych przedmiotów.
- Nigdy nie używaj następujących silnych rozpuszczalników. Mogą one uszkodzić obudowę i powierzchnię ekranu.  
Ścierne środki czyszczące    Woski    Rozpuszczalniki
- Skutkiem pozostawiania obudowy przez długi okres czasu w zetknięciu z jakimikolwiek produktami z gumy lub tworzyw sztucznych może być degeneracja lub odbarwienie materiału obudowy.

**OBUDOWA** Plamy można usuwać za pomocą ściereczki lekko zwilżonej roztworem łagodnego detergentu. Następnie należy wytrzeć obudowę miękką suchą szmatką.

**EKRAN DOTYKOWY** Powierzchnię ekranu dotykowego należy czyścić przy pomocy miękkiej szmatki nawilżonej łagodnym środkiem do czyszczenia szyb lub mieszanką (w proporcji 50/50) wody i IPA(alkoholu izopropylowego). Nie używaj kwasu ani zasadowego rozpuszczalnika do czyszczenia powierzchni panelu (lub ekranu).

# ZANIM URUCHOMISZ KOMPUTER DOTYKOWY

## WŁAŚCIWOŚCI

- ◆ Obsługuje rozdzielczości do 1920 × 1080
- ◆ Wysoki kontrast 1000:1 (typowa) / Jasność 350 cd/m<sup>2</sup> (typowa)
- ◆ Cyfrowe wygładzanie znaków
- ◆ Automatyczna konfiguracja
- ◆ Głośniki Stereo 2 x 2W
- ◆ Obsługuje system operacyjny Android
- ◆ Zgodność ze standardem zamocowania VESA (100mm×100mm)
- ◆ Zgodność ze standardem IP65 (Dotyczy tylko przodu komputera dotykowego)
- ◆ Wykończenie zapobiegające odciskom palców

## KONTROLA ZAWARTOŚCI OPAKOWANIA

Do opakowania są dołączane wymienione poniżej akcesoria. Sprawdź, czy znajdują się one w opakowaniu razem z Komputera Dotykowego. Jeżeli czegoś brakuje lub coś jest uszkodzone, skontaktuj się ze swym lokalnym dostawcą firmy iiyama lub z regionalnym biurem firmy iiyama.

- |                     |                             |                               |
|---------------------|-----------------------------|-------------------------------|
| ■ Kabel zasilający* | ■ Zasilacz*                 | ■ Śrubka (M3x6mm)             |
| ■ Części opcjonalne | ■ Instrukcja bezpieczeństwa | ■ Skrócona instrukcja obsługi |

### UWAGA

- \* 1. Parametry znamionowe przewodu zasilającego dla obszarów, gdzie stosowane jest napięcie 120V w sieci, wynoszą 10A/125V. Jeżeli korzystasz z zasilania o wyższych parametrach znamionowych niż podane powyżej, musi być stosowany kabel zasilający o parametrach znamionowych 10A/250V. Pamiętaj, iż używanie nieoryginalnego kabla zasilającego skutkuje utratą wszelkich praw gwarancyjnych.
2. Pasujący zasilacz  
Typ zasilacza : ADP-50YH B (DELTA ELECTRONICS, INC.)  
SOY-1200500-327 (Shenzhen SOY Technology Co., Ltd.)
3. Konieczne jest używanie zatwierdzonego kabla zasilającego o specyfikacji równej lub lepszej od H05VVf, 3G, 0,75mm<sup>2</sup>.

## INSTALACJA NA ŚCIANIE

### OSTRZEŻENIE

Jeśli chcesz powiesić monitor na ścianie, aby zamocować monitor, biorąc pod uwagę grubość stopnia montażowego, należy dokręcić śruby M4 (4 szt.), których długość "L" wynosiła 5,5 mm. Dłuższa śruba może uszkodzić części elektryczne wewnątrz Komputera Dotykowego i w konsekwencji doprowadzić do porażenia prądem lub uszkodzenia Komputera Dotykowego.

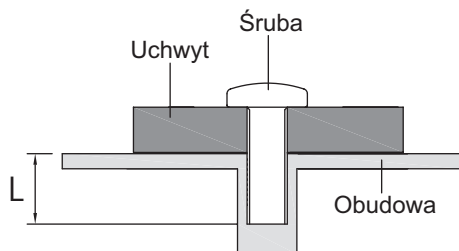

## ZALECENIA DOTYCZĄCE ZABUDOWY

### OSTRZEŻENIE

Komputer Dotykowy nie został zaprojektowany z myślą o użytkowaniu w środowisku gdzie panuje wysoka temperatura.

W przypadku zabudowy Komputera Dotykowego należy zadbać o odpowiednią wentylację, która utrzyma temperaturę na poziomie zgodnym z wymogami specyfikacyjnymi.

## SPECJALNE UWAGI DOTYCZĄCE EKRANÓW DOTYKOWYCH

### UWAGA

Dotykanie powierzchni ekranu przedmiotami szpiczastymi, o ostrych krawędziach lub metalowymi może trwale uszkodzić Komputer Dotykowy.

Może to prowadzić do unieważnienia gwarancji.

Zalecamy używanie plastikowego rysika (o promieniu 0,8 lub większym) lub palca.



## ELEMENTY STERUJĄCE I ZŁĄCZA

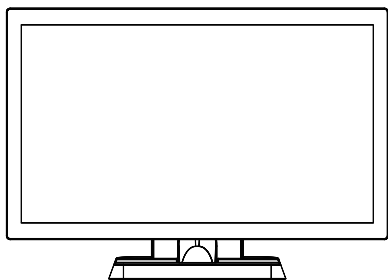

<Przód>

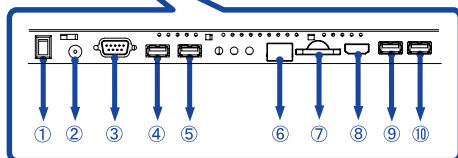
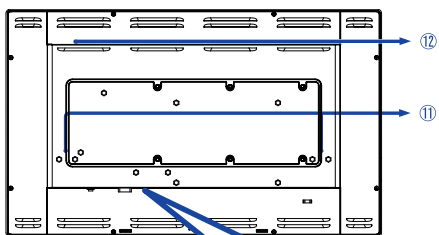

<Tył>

- ① Przełącznik zasilania (I (ON) / O (OFF))
- ② Wejście zasilania (⎓ : Prąd stały) (DC)
- ③ Złącze RS232C
- ④ UZłącze USB (USB)
- ⑤ Złącze USB (USB)
- ⑥ Złącze RJ45
- ⑦ Slot na SD
- ⑧ Złącze Wyjście HDMI (HDMI)
- ⑨ Złącze USB (USB 5V, 500mA dla OTG)
- ⑩ Złącze USB (USB 5V, 500mA)
- ⑪ Głośniki
- ⑫ Port opcji

## PODŁĄCZANIE KOMPUTERA DOTYKOWEGO

- 1 Upewnij się, czy komputer dotykowy jest wyłączony.
- 2 Podłącz zasilacz do Komputera dotykowego, a kabel zasilający najpierw do zasilacza, a następnie do źródła prądu.
- 3 Włącz Komputer dotykowego.

### UWAGA

- Proszę potwierdzić, że system rozdzielczy w instalacji budynku powinien zapewnić wyłącznik o napięciu znamionowym 120/240V, 20A (maksymalnie).
- Wtykowe urządzenia klasy I typ A muszą być podłączone do uziemienia ochronnego.
- Gniazdko sieciowe powinno być zainstalowane w pobliżu urządzenia i powinno być łatwo dostępne.
- Początkowa konfiguracja systemu operacyjnego trwa około 5-10 minut.
- Aby skonfigurować system operacyjny Android dla komputera dotykowego, włącz komputer dotykowy i postępuj zgodnie z instrukcjami wyświetlanymi na ekranie.

[Przykład połączenia]

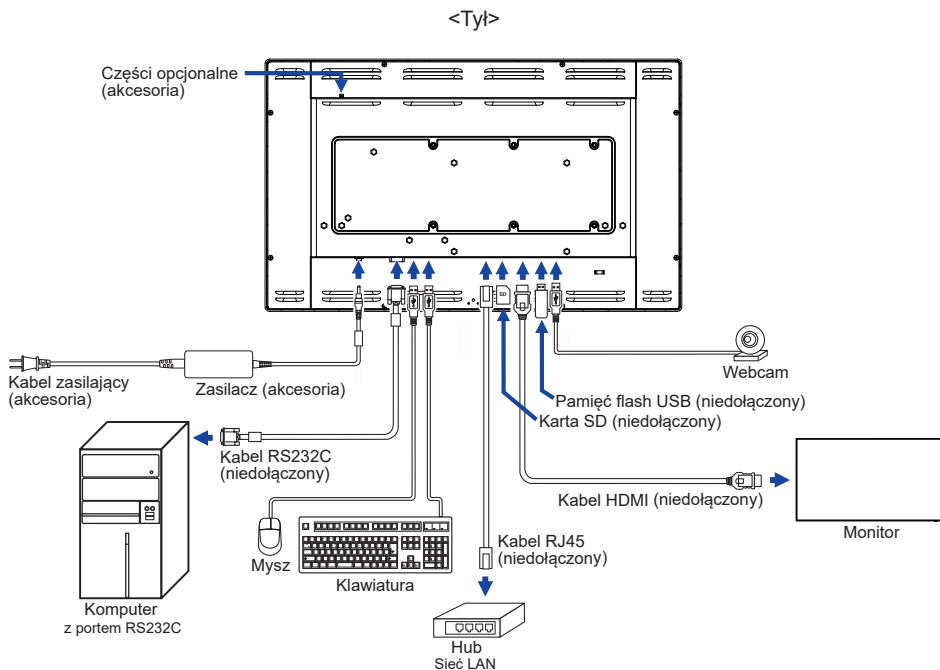

## [Montaż i demontaż osłony na Kable]

Umieść kawałek miękkiego materiału na stole, by zabezpieczyć Komputer Dotykowy przed zadrapaniem. Połóż Komputer Dotykowy płasko na stole przodem do dołu.

### < Demontaż >

- ① Przesuń stopkę jak pokazano na rys.1.
- ② Usuń osłonę kabli jak pokazano na rys.2.

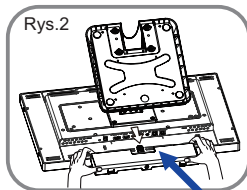
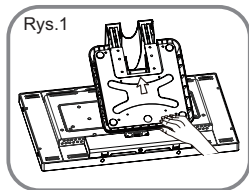

Osłona na kable

### < Montaż >

- ① Podłącz kable i przełóż je przez otwór jak pokazano na rys.3.
- ② Nałóż osłonę kabli i przymocuj ją pomocą śrubki jak pokazano na rys.4.

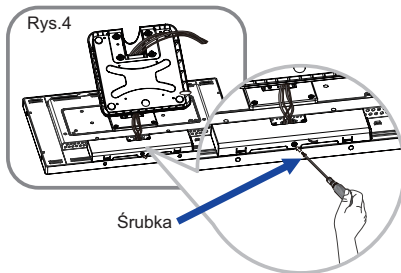
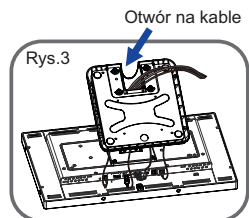

## [ Uchwyt na kable ]

Przełóż kable przez otwór na kable, aby je połączyć.

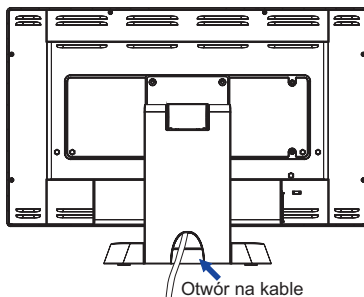

## REGULACJA KĄTA WIDZENIA

- Optymalna praca przy Komputerze Dotykowym polega na bezpośrednim, prostopadłym patrzeniu na ekran.
- Przytrzymaj podstawę tak by Komputer Dotykowy nie przewrócił się podczas ustawiania kąta nachylenia Komputera Dotykowego.
- Istnieje możliwość zmiany kąta nachylenia Komputera Dotykowego o  $95^\circ$  w tył i  $25^\circ$  do przodu.

### UWAGA

- Nie dotykaj ekranu LCD przy zmianie kąta ustawienia Komputera Dotykowego. Może to spowodować uszkodzenie lub pęknięcie ekranu LCD.
- Zachowaj ostrożność przy zmianie kąta ustawienia Komputera Dotykowego, aby nie przygnieść sobie palców albo dłoni.

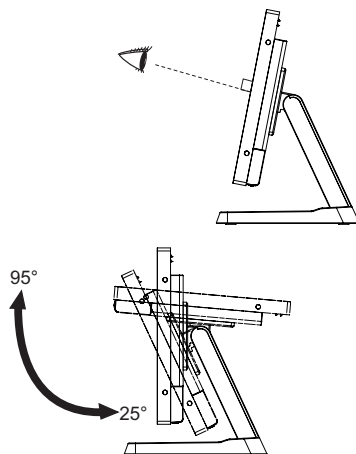

# OBSŁUGA KOMPUTERA DOTYKOWEGO

Ekran główny jest wyświetlany, gdy komputer dotykowy jest włączony.

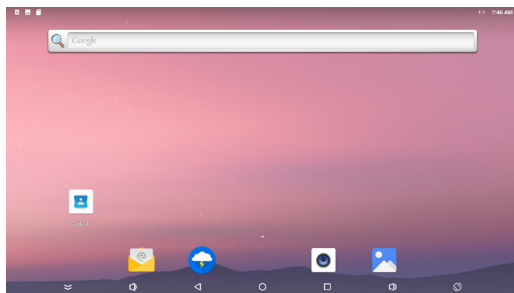





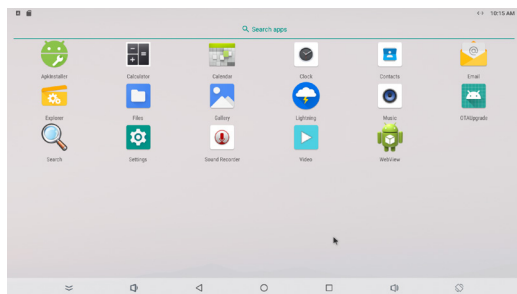











## <Ikony paska systemowego>

- ≡ : Ukrywa pasek systemowy aktualnie wyświetlanego interfejsu i wyświetla go w trybie pełnoekranowym.
- △ : Wróć do wyjścia i poprzedniej strony.
- : Wróć do ekranu głównego.
- : Pokaż listę ostatnio uruchomionych aplikacji.
- 🔊 : Zwiększ głośność
- 🔇 : Zmniejsz głośność
- 🔄 : Ekran obraca się.  
Ekran obraca się o 90° zgodnie z ruchem wskazówek zegara po każdym kliknięciu ikony.
- ⬆️ : Wyświetl wszystkie aplikacje.



## <Aplikacje>

-  : Zainstaluj lub odinstaluj aplikację.
-  : Kalkulator
-  : Kalendarz
-  : Zegar i alarm
-  : Zarządzaj informacjami kontaktowymi.
-  : Zarządzaj adresami e-mail.
-  : Zarządzaj plikami.
-  : Zarządzaj plikami.
-  : Wyświetl albumy zdjęć.
-  : Dostęp do stron internetowych.
-  : Odtwórz pliki audio.
-  : Zaktualizuj system online.
-  : Wyszukiwarka
-  : Preferencje systemu
-  : Rejestrator dźwięku
-  : Odtwarzaj pliki wideo.
-  : Dostęp do stron internetowych.

# ROZWIĄZYWANIE PROBLEMÓW

Gdy komputer dotykowy nie działa prawidłowo, wykonaj poniższe czynności w celu znalezienia prawdopodobnego rozwiązania problemu.

1. W zależności od występującego problemu wykonaj regulacje przedstawione w punkcie OBSŁUGA KOMPUTERA DOTYKOWEGO. Gdy nie zapewnia to przywrócenia obrazu, przejdź do czynności 2.
2. Jeżeli nie możesz znaleźć stosownej pozycji regulacji w punkcie OBSŁUGA KOMPUTERA DOTYKOWEGO lub problem nie ustępuje, wykonaj poniższe czynności kontrolne.
3. W przypadku gdy zetknąłeś się z problemem, który nie został opisany poniżej lub nie możesz skorygować tego problemu, zaprzestań użytkowania komputera dotykowego i skontaktuj się ze swoim dostawcą lub centrum serwisowym firmy iiyama w celu uzyskania dodatkowej pomocy.

## Problem

## Sprawdź

- |                              |  |
|------------------------------|--|
| ① Obraz nie wyświetla się.   | <input type="checkbox"/> Zasilacz jest dobrze podłączony.<br><input type="checkbox"/> Kabel zasilający jest dobrze podłączony do zasilacza.<br><input type="checkbox"/> Czy kabel zasilania jest prawidłowo umieszczony w gnieździe.<br><input type="checkbox"/> Czy zostało włączone zasilanie.<br><input type="checkbox"/> Czy w gnieździe prądu przemiennego jest napięcie. - sprawdź przyłączając inne urządzenie.<br><input type="checkbox"/> Szpilki złączy nie są krzywe ani złamane. |
| ② Drga obraz na ekranie.     | <input type="checkbox"/> Czy napięcie prądu elektrycznego jest zgodne z danymi technicznymi Komputera Dotykowego.  |
| ③ Brak dźwięku.              | <input type="checkbox"/> Czy głośność jest ustawiona.<br><input type="checkbox"/> Czy wyciszenie jest wyłączone.   |
| ④ Ekran dotykowy nie działa. | <input type="checkbox"/> Aktywacja funkcji ekranu dotykowego P-CAP po wyłączeniu i włączeniu zasilania zajmuje około 15 sekund lub więcej. Jest to normalne. Proszę chwilę poczekać.   |

## INFORMACJE NA TEMAT RECYKLINGU

Nie wyrzucaj swego Komputera Dotykowego – przyczynisz się do lepszej ochrony środowiska. Odwiedź naszą witrynę: [www.iiyama.com](http://www.iiyama.com), aby uzyskać informacje o recyklingu Komputera dotykowego.

# DODATEK

Specyfikacje i wygląd produktów mogą ulec zmianie bez wcześniejszego zawiadomienia.

## DANE TECHNICZNE : ProLite T2234AS-B1 B

Ekran dotykowy	Technologia	Technologia pojemnościowa 10pt dotykowy
	Przepuszczalność światła	87%
	Twardość	7H
	Grubość	2,5mm
	Wykończenie powierzchni	Powłoka zapobiegające odciskom palców
Kategoria		22"
Panel LCD	Technologia paneli	IPS
	Rozmiar	Przekątna: 54,6 cm / 21,5"
	Wielkość plamki	0,247 mm w poziomie × 0,247 mm w pionie
	Jasność	350cd/m <sup>2</sup> (typowa), 305cd/m <sup>2</sup> (z Ekran dotykowy)
	Współczynnik kontrastu	1000 : 1 (typowa: z Ekran dotykowy)
	Kąt widzenia	Poziomej: po 178 stopni, pionowej: po 178 stopni (Typowy)
	Czas reakcji	>8ms (gray - gray)
Liczba wyświetlanych kolorów		Okolo16,7 mln
CPU		Rockchip RK3288, Quad-core Cortex-A17 up to 1,8GHz
GPU		Mail-T760 MP4
Przechowywanie		16GB eMMC
Pamięć		2GB DDR3
Grafiki		LVDS × 1, Rozdzielczość: 1920 × 1080 P-60
Maksymalna rozdzielczość		1920 × 1080, 2,1 megapikseli
Zewnętrzny port IO		SD × 1, LAN × 1, HDMI(wyjście) × 1, RS232C(wyjście) × 1, USB2.0 × 3, USB2.0(dla OTG) × 1, Port opcji × 1
Wersja OS		Android 8,1 bez GMS
Głośniki		2W × 2 (głośniki stereo)
Maksymalny rozmiar ekranu		Szer. 476,0 mm × wys. 267,7 mm / szer. 18,7" × 10,5" wys
Źródło zasilania		12VDC, 4 A
Zasilacz (akcesoria)		Wejściowy: 100-240 VAC, 50/60Hz lub 50-60Hz
Zużycie energii*1		25W (typowe), Tryb wyłączenia: maksymalnie 0,5W
Wymiary / waga netto		517,5 × 368,5 × 253,5 mm / 20,4 × 14,5 × 10,0" (szer. × wys. × głęb.), 6,6kg / 14,5 lbs (Bez zasilacza)
Kąt pochylenia		W tył: 95° , Do przodu: 25°
Warunki środowiska	Podczas pracy:	Temperatura 0 do 40°C / 32 do 104°F Wilgotność 20 do 80% (bez kondensacji pary wodnej)
	Składowanie:	Temperatura -20 do 60°C / -4 do 140°F Wilgotność 10 do 90% (bez kondensacji pary wodnej)
Certyfikaty		CE, UKCA, cULus, CCC, EAC, IP65*2

### INFO

\*1 Gdy urządzenia USB nie są podłączone.

\*2 Zgodność ze standardem IP65 : Dotyczy tylko przodu Komputera Dotykowego



# WYMIARY

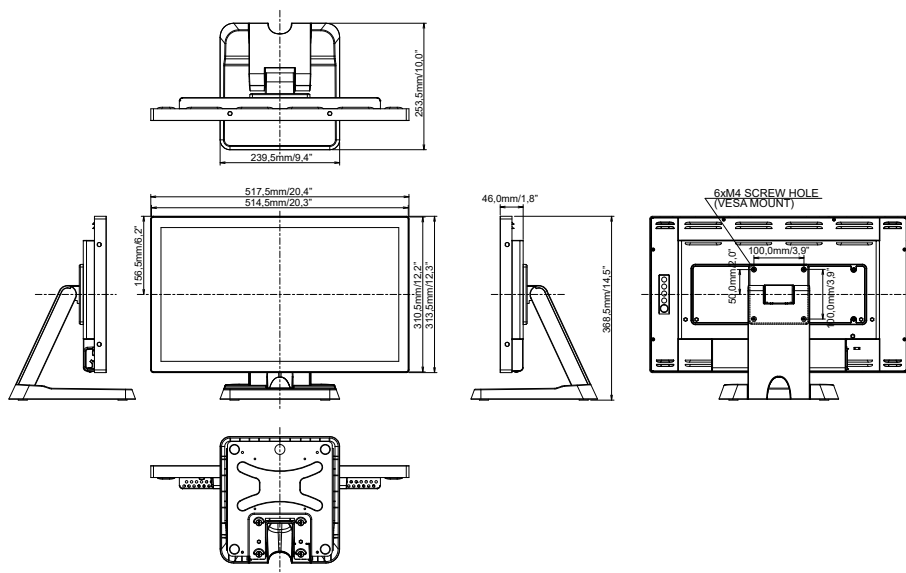

POLSKI