

UŽIVATELSKÝ MANUÁL

ProLite

LCD Monitor

ProLite TF1634MC

Děkujeme moc za výběr iiyama LCD monitoru. Doporučujeme, abyste věnovali několik minut, před instalací zapnutí monitoru, k pečlivému pročtení komplexního návodu. Prosíme, mějte tuto příručku na bezpečném místě pro budoucí použití.

ČESKY

OZNAČENÍ CE PROHLÁŠENÍ O SHODĚ

Tento LCD monitor je v souladu s požadavky směrnice ES / EU 2014/30/EU "Směrnice EMC", 2014/35/EU "Směrnice pro nízké napětí", 2009/125/ES "ErP směrnice" a 2011/65/EU "RoHS směrnice".

Elektro-magnetická náchylnost byla zvolena na úrovni, která dává správnou funkci v obytných oblastech, podnikání a lehkých průmyslových areálech a malých podnicích, uvnitř i vně budov. Všechna místa pro provoz jsou charakterizována připojením k veřejné síti nízkého napětí napájení.

IYAMA CORPORATION: Wijkermeerstraat 8, 2131 HA Hoofddorp, The Netherlands

Model No. : PLC1634



Doporučujeme recyklaci použitého výrobku. Obráťte se prosím na svého prodejce nebo iiyama servisní středisko. Recyklační informace získané přes internet, pomocí adresy: <http://www.iiyama.com>

Můžete se připojit na webovou stránku různých zemí.

- Vyhrazujeme si právo měnit specifikace bez předchozího upozornění.
- Všechny obchodní známky použité v této uživatelské příručce jsou majetkem příslušných vlastníků.

OBSAH

PRO VAŠÍ BEZPEČNOST	1
BEZPEČNOSTNÍ OPATŘENÍ.....	1
SPECIÁLNÍ POZNÁMKY K LCD MONITORŮM	3
ZÁKAZNICKÝ SERVIS.....	3
ČIŠTĚNÍ	3
PŘED POUŽITÍM MONITORU.....	4
VLASTNOSTI	4
KONTROLA OBSAHU BALENÍ.....	5
ZVLÁŠTNÍ UPOZORNĚNÍ K DOTYKOVÉMU PANELU	5
INSTALACE.....	6
OVLÁDACÍ PRVKY A KONEKTORY	7
ZVLÁŠTNÍ UPOZORNĚNÍ	8
PŘIPOJENÍ MONITORU.....	9
NASTAVENÍ POČÍTAČE	10
OVLÁDÁNÍ MONITORU.....	11
NASTAVENÍ OBSAHU MENU.....	13
ÚPRAVA OBRAZOVKY	17
POWER MANAGEMENT FUNKCE	20
ŘEŠENÍ PROBLÉMŮ.....	21
INFORMACE O RECYKLACI.....	22
PŘÍLOHA	23
SPECIFIKACE : ProLite TF1634MC-B6X	23
ROZMĚRY : ProLite TF1634MC-B6X	24
ROZMĚRY : L-DRŽÁK	24
ODPOVÍDAJÍCÍ ČASOVÁNÍ	24

PRO VAŠÍ BEZPEČNOST

BEZPEČNOSTNÍ OPATŘENÍ

VAROVÁNÍ

PŘESTANTE POUŽÍVAT MONITOR V PŘÍPADĚ JAKÝCHKOLIV PROBLÉMŮ

Pokud si všimnete jakýchkoli abnormálních jevů, jako je kouř, zvláštní zvuk nebo zplodiny, odpojte monitor a ihned se obraťte na svého prodejce nebo iiyama servisní středisko. Další použití může být nebezpečné a může způsobit požár nebo úraz elektrickým proudem.

NIKDY NEDEMOLUJTE KRYT DISPLEJE

Vysokonapěťové obvody uvnitř monitoru. Demontáž krytu se můžete vystavit nebezpečí požáru nebo úrazu elektrickým proudem.

NIKDY NEVKLÁDEJTE NĚJAKÉ PŘEDMĚTY DO MONITORU

Nepokládejte žádné pevné předměty nebo kapaliny, jako je voda do monitoru. V případě nehody, okamžitě monitor odpojte a obraťte se na svého prodejce nebo iiyama servisní středisko. Používání monitoru s jakýmkoliv předmětem uvnitř může způsobit požár, úraz elektrickým proudem nebo poškození.

UMÍSTĚTE MONITOR NA ROVNÝ A STABILNÍ POVRCH

Monitor může způsobit zranění, pokud spadne.

NEPOUŽÍVEJTE MONITOR V BLÍZKOSTI ZDROJE VODY

Nepoužívejte monitor, kde může být postříkán vodou či polit vodou. Může to způsobit požár nebo úraz elektrickým proudem.

POUŽÍVEJTE JEN PODPOROVANÝ NAPÁJECÍ ZDROJ

Ujistěte se, že monitor je používám pouze s určeným napájením. Použití nesprávného napětí může způsobit poruchu a může způsobit požár nebo úraz elektrickým proudem.

SPRÁVNÉ POUŽITÍ AC ADAPTÉRU

Používejte pouze AC adaptér poskytnutý společností iiyama. Jakákoliv odchylka od používání originálního adaptéru pomocí jiného typu adaptéru, může vést k poškození příslušenství a monitoru ohněm nebo elektrickým proudem.

NEROZEBÍREJTE AC ADAPTÉR

Rozebráním AC adaptér se můžete vystavit nebezpečí požáru nebo úrazu elektrickým proudem.

CHRAŇTE KABELY

Netahejte, neohýbejte AC Adaptér, napájecí a datový kabel. Nepokládejte na monitor nebo na kabely žádné jiné těžké předměty. V případě poškození, kabely mohou způsobit požár nebo úraz elektrickým proudem.

NEPŘÍZNIVÉ POVĚTRNOSTNÍ PODMÍNKY

Není vhodné používat monitor při těžké bouřce, může to způsobit poruchu. Také se doporučuje, abyste se nedotýkali zástrčky. Mohlo by dojít k úrazu elektrickým proudem.

UPOZORNĚNÍ

MÍSTO INSTALACE

Neinstalujte monitor, kde může dojít k náhlým změnám teploty, nebo ve vlhkém, prašném nebo zakouřeném prostředí, protože by mohlo dojít k požáru, úrazu elektrickým proudem nebo poškození. Měli byste se také vyhnout místům, kde slunce svítí přímo na monitoru.

NEUMISŤUJTE MONITOR DO NEBEZPEČNÝCH POZIC

Monitor se může převrhnout a způsobit zranění, pokud není vhodně umístěn. Dále se ujistěte, že nemáte na monitoru položené nějaké těžké předměty, a že všechny kabely jsou vedeny tak, že děti za ně nemohou tahat a způsobit si zranění.

DODRŽENÍ VENTILACE VZDUCHU

Ventilační otvory ochraňují monitor před přehřátím. Zakrytí otvorů může způsobit požár. Chcete-li zabezpečit dostatečnou cirkulaci vzduchu, umístěte monitor alespoň 10 cm (nebo 4 palce) od všech stěn. Při ovládání monitoru na zádech, boku, vzhůru nohama nebo na koberci či jiném měkkém materiálu, může také dojít k poškození.

ODPOJTE KABELY PŘI MANIPULACI S MONITOREM

Když přesouváte monitor, vypněte síťový vypínač, odpojte monitor a ujistěte se, zda je signálový kabel odpojen. Pokud monitor neodpojíte, může dojít k požáru nebo úrazu elektrickým proudem.

ODPOJTE MONITOR ZE ZÁSUVKY

Pokud monitor nepoužíváte delší dobu, je doporučeno jej odpojit z elektrické sítě, aby se zabránilo nehodám.

DRŽTE ZÁSTRČKU PŘI ODPOJOVÁNÍ

Chcete-li odpojit AC Adaptér, napájecí kabel nebo signálový kabel, tahejte vždy za zástrčku. Nikdy netahejte za samotný kabel, může to způsobit požár nebo úraz elektrickým proudem.

NEDOTÝKEJTE SE ZÁSTRČKY MOKRÝMA RUKAMA

Při vytahování nebo zastrčení zástrčky mokřými rukama, může dojít k úrazu elektrickým proudem.

PŘI INSTALACI MONITORU NA VAŠEM POČÍTAČI

Ujistěte se, že počítač je dostatečně silný, aby unesl hmotnost monitoru, jinak může dojít k poškození počítače.

POZNÁMKA PRO POUŽITÍ 24/7

Tento produkt není speciálně určen pro použití 24/7 ve všech prostředích.

OSTATNÍ

ERGONOMICKÉ DOPORUČENÍ

Chcete-li odstranit únavu očí, neprovozujte monitor proti jasnému pozadí nebo v tmavé místnosti. Pro optimální pohodlí při sledování by monitor měl být těsně pod úrovní očí a ve vzdálenosti 40 - 60 cm (16-24 palec) od vašich očí. Při používání monitoru delší dobu se doporučuje přestávka deset minut každou hodinu, protože dlouhodobý pohled na obrazovku může způsobit únavu očí.

SPECIÁLNÍ POZNÁMKY K LCD MONITORŮM

Následující symptomy jsou normální u LCD monitorů a neznamenají problém.

- POZNÁMKA**
- Při prvním zapnutí LCD monitoru se nemusí obraz vejít na displej, protože typ počítače má nastavenou jinou pozici. V tomto případě nastavte pozici obrazu do správné polohy.
 - Vzhledem k povaze podsvícení, může obrazovka při prvním použití blikat. Vypněte síťový vypínač a pak jej znovu zapněte, abyste se ujistili, že blikání zmizelo. Můžete zjistit mírně nerovnoměrný jas na obrazovce v závislosti na pracovní ploše, kterou používáte.
 - Vzhledem k povaze LCD obrazovky, může přetrvat vjem původní obrazovky i po přepnutí obrazu, když je stejný obraz zobrazen hodiny. V tomto případě lze obrazovku obnovovat pomalu změnou obrazu nebo vypnutím na několik hodin.

ZÁKAZNICKÝ SERVIS

- POZNÁMKA**
- Máte-li vrátit přístroj do servisu a originální balení bylo zničeno, obraťte se prosím na svého prodejce nebo iiyama servisní středisko pro radu nebo náhradního balení.

ČIŠTĚNÍ

- VAROVÁNÍ**
- Pokud při čištění dostanou materiály nebo kapaliny, jako je voda, do monitoru, okamžitě odpojte napájecí kabel a obraťte se na svého prodejce nebo iiyama servisní středisko.

- UPOZORNĚNÍ**
- Z bezpečnostních důvodů vypněte hlavní vypínač a odpojte monitor před čištěním.

- POZNÁMKA**
- Pro ochranu dotykového povrchu obrazovky, nepoškrábejte nebo neotírejte obrazovku tvrdými předměty.
 - Nikdy nepoužívejte některé z následujících silných rozpouštědel. Ty mohou poškodit kryt apovrch dotykové obrazovky.
Abrazivní čistič Vosk Rozpouštědlo
 - Dotýkáním se krytu produkty vyrobenými z pryže nebo plastu po delší dobu, může dojít k degeneraci nebo ztráty barvy na krytu.

KRYT MONITORU Skvrny lze odstranit hadříkem lehce navlhčeným ve slabém saponátu. Poté otřete kryt jemným suchým hadříkem.

DOTYKOVÁ OBRAZOVKA Povrch dotykového displeje lze čistit měkkým čistým hadříkem navlhčeným v slabém komerčním čisticím prostředku pro mytí okenních skel nebo 50/50 směsí vody a IPA(isopropylalkoholu). K čištění povrchu panelu (nebo obrazovky), nepoužívejte kyselé nebo alkalické rozpouštědlo.

PŘED POUŽITÍM MONITORU

VLASTNOSTI

- ◆ Podporuje rozlišení až 1366 × 768
 - ◆ Vysoký kontrast 500:1 (typický: s dotykovým panelem) / Jas 400cd/m² (typický), 360cd/m² (typický: s dotykovým panelem)
 - ◆ Digitální vyhlazování znaků
 - ◆ Automatické nastavení
 - ◆ Power Management (v souladu s VESA DPMS)
 - ◆ v souladu VESA Standard (100mm x 100mm)
 - ◆ Zařízení splňuje normu IP65 (pouze přední strana)
 - ◆ Anti-fingerprint finish
- **Dotykové prostředí Windows 8/8,1/10**
V systému Windows 8/8,1/10 fungují základní dotykové operace.
Avšak plná funkčnost dotykového systému a běžný provozní výkon nejsou zaručeny.

KONTROLA OBSAHU BALENÍ

Následující doplňky jsou součástí balíku. Zkontrolujte, zda jsou uzavřeny s monitorem. Pokud něco chybí nebo jsou poškozeny, obraťte se na prodejce nebo na regionální iiyama kancelář.

- | | | |
|------------------------------------|--|--------------------|
| ■ Napájecí kabel *1 | ■ AC Adaptér*1 | ■ HDMI kabel |
| ■ DisplayPort kabel | ■ USB kabel | ■ L-Držák (2 páry) |
| ■ Držák Šroub (M4×8 8ks) | ■ Disk s ovladačem dotykového panelu (CD-ROM) *2 | |
| ■ Bezpečnostní příručka | ■ Rychlý průvodce | |
| ■ MOUNTING KITS Uživatelský Manuál | | |

UPOZORNĚNÍ

*1 1. Napájecí kabel uzavřený v 120V oblasti je 10A/125V. Pokud používáte napájení vyšší než toto, pak musí být použit napájecí kabel 10A / 250V. Nicméně, všechny garance a záruky jsou neplatné pro případné problémy nebo škody způsobené napájecím kabelem nebo AC Adaptér, který není součástí balení iiyama.

2. Použitelný AC Adaptér

AC Adaptér Typ Jméno: ADP-50YH B (DELTA ELECTRONICS, INC.)

3. Při schváleném napájecím kabelem větší nebo rovno H05VVf, musí být použito 3G, 0,75mm².

*2 Toto CD obsahuje ovladač pro dotykovou obrazovku.

Ovladač dotykového panelu nainstalujte po připojení počítače k monitoru kabelem USB. Podrobnosti jsou uvedeny v souboru Readme, který je uložen na disku.

ZVLÁŠTNÍ UPOZORNĚNÍ K DOTYKOVÉMU PANELU

UPOZORNĚNÍ

Pokud k využití dotykové funkce použijete ostré, špičaté nebo kovové předměty, může dojít k trvalému poškození panelu.

Tím rovněž můžete přijít o zbývající záruční období na zařízení.

Doporučujeme proto používat plastový stylus (typ R0.8 nebo novější) nebo funkci aktivovat prstem.

INSTALACE

UPOZORNĚNÍ

- Před montáží tohoto monitoru se prosím ujistěte, že je zeď, strop nebo rameno plochy dostatečně silná na to, aby udržela potřebnou hmotnost obrazovky a přimontování.

< MONTÁŽ NA STĚNU >

UPOZORNĚNÍ

Pokud chcete monitor zavěsit na zeď, s ohledem na tloušťku montážní konstrukce se k upevnění monitoru používá šroub M4 s podložkou o délce L 8 mm. Použití delšího šroubu může způsobit úraz elektrickým proudem nebo poškození zařízení, protože delší šroub se může dostat do kontaktu s elektrickými komponenty uvnitř monitoru.

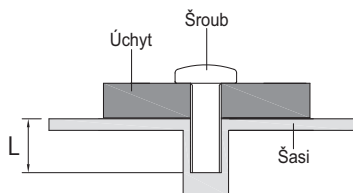

< VESTAVĚNÉ ZAŘÍZENÍ >

UPOZORNĚNÍ

Tento výrobek není určen k použití v prostředí s vysokými teplotami. Pokud výrobek umístíte do venkovní skříňky, musíte do ní instalovat větrací otvory a ventilátory, abyste za každých okolností zachovali teplotu pod limitem stanoveným v technických specifikacích výrobku.

< OTÁČENÍ OBRAZOVKY >

Tento monitor je navržen tak, aby byl kompatibilní v režimech na šířku, na výšku a lícem nahoru.

ČESKY

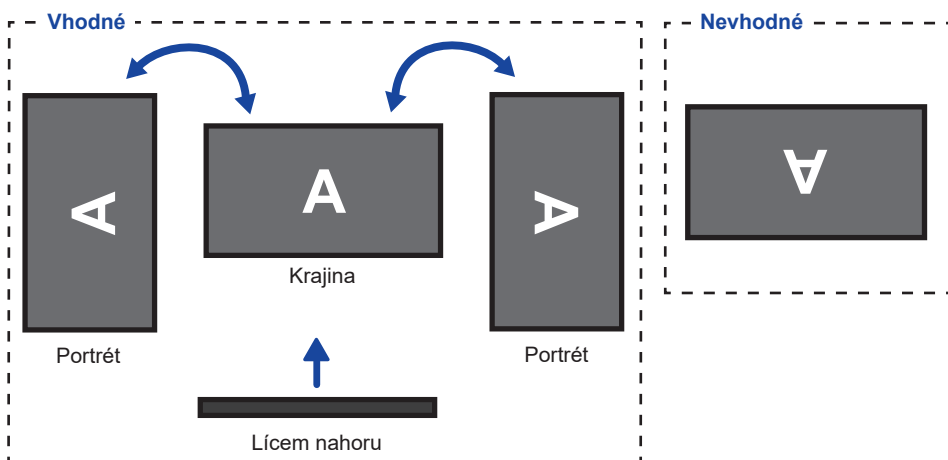

OVLÁDACÍ PRVKY A KONEKTORY

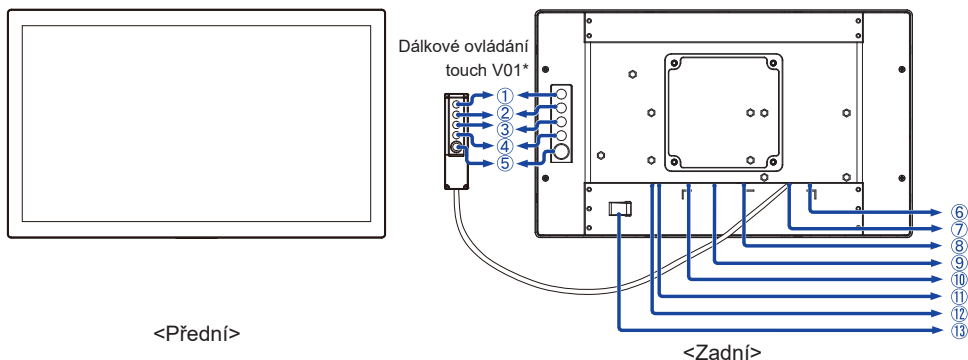

- ① Menu tlačítka (MENU)*
 - ② Nahoru / Jas tlačítko (△)*
 - ③ Dolů / Kontrast tlačítko (▽)*
 - ④ Výběr tlačítko (SELECT)*
 - ⑤ Vypínač (⏻)*
 - ⑥ USB konektor (USB)
 - ⑦ Dálkové ovládání touch V01 konektoru (RJ11)
 - ⑧ VGA konektor (VGA)
 - ⑨ HDMI konektor (HDMI)
 - ⑩ DisplayPort konektor (DP)
 - ⑪ Konektor pro AC Adaptér (⎓ : Stejnoseměrný proud) (DC)
 - ⑫ Indikátor napájení
- POZNÁMKA** Zelená: Normální provoz
Oranžová: Power Management
- ⑬ AC adaptér zapínání

* Dálkové ovládání touch V01 je volitelné.

ZVLÁŠTNÍ UPOZORNĚNÍ

L-držáky a šrouby jsou nutné k instalování open frame monitoru.

UPOZORNĚNÍ ■ L-držáky jsou určeny pro montáž na konkrétní typy stěn a hardwaru, v souladu s pokyny pro instalaci dodaných se sadou.

■ Použitím L-držáku nebo šroubů jiných než ty, které jsou uvedeny v návodu k instalaci, může dojít k poškození monitoru.

① Jak je znázorněno na obrázku níže, utáhněte držák A do B pomocí dodaných šroubů (2 páry 2 ks).

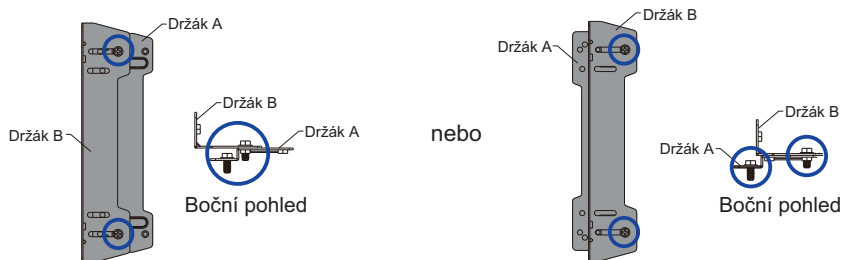

② V závislosti na orientaci monitoru (na výšku nebo na šířku), kterou si vyberete, připojte L-držáky k levé a pravé straně nebo na horní a spodní stranu monitoru a utáhněte pomocí dodaných šroubů (2 párů 2 ks).

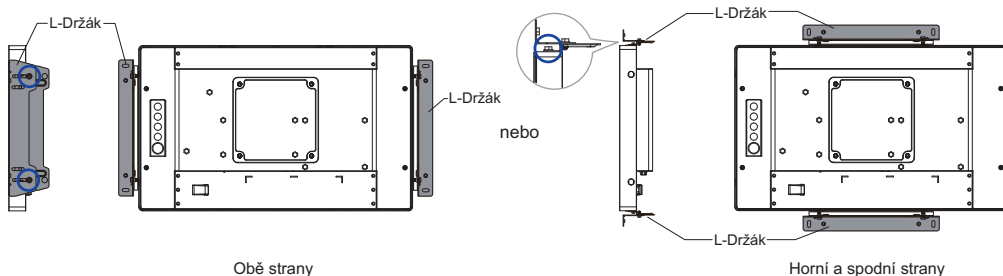

POZNÁMKA ■ Budete potřebovat šroubovák pro montáž L-držáku.

■ L-držáky a šrouby jsou nutné k instalaci open frame monitoru. Podrobnosti týkající se teploty open frame monitoru a vlhkosti provozních podmínek, viz návod na IIYAMA internetových stránkách. <http://www.iiyama.com>.

■ Poloha L-držáku může být 1,3 mm nebo 40,7 mm od přední části monitoru, v závislosti na tom, které otvory pro šrouby jste si vybrali.

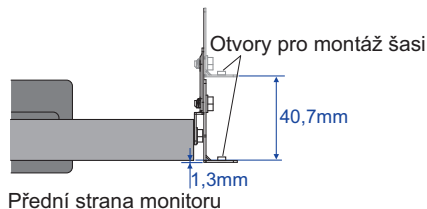

PŘIPOJENÍ MONITORU

- ① Ujistěte se, že počítač i monitor jsou vypnuté.
- ② Připojte počítač k monitoru pomocí odpovídajícího kabelu.
- ③ Připojte počítač k monitoru pomocí kabelu USB.
- ④ Připojte kabel monitoru k dálkové ovládní touch V01 (volba), je-li to nezbytné.
- ⑤ Připojte AC adaptér k monitoru a napájecí kabel k AC adaptéru a poté připojte k napájení.
- ⑥ Zapněte monitor a počítač.

POZNÁMKA

- Signální kabely pro připojení počítače a monitoru se mohou lišit v závislosti na typu použitého počítače. Nesprávné připojení může způsobit vážné poškození jak na monitoru, tak i na počítači. Kabel, který je dodán s monitorem, je určen pro standardní konektor. Pokud je zapotřebí speciální kabel, obraťte se na místního prodejce nebo regionální iiyama kancelář.
- Pro připojení k počítači Macintosh, obraťte se na místního prodejce nebo regionální iiyama kancelář pro výběr vhodného adaptéru.
- Ujistěte se, že jste utáhli prsty šrouby na obou koncích kabelu signálu.
- Připojovací zařízení třídy 1 typu A musí být připojeno k ochrannému vodiči.
- Zásuvka musí být instalována v blízkosti zařízení a musí být snadno přístupná.

[Příklad připojení]

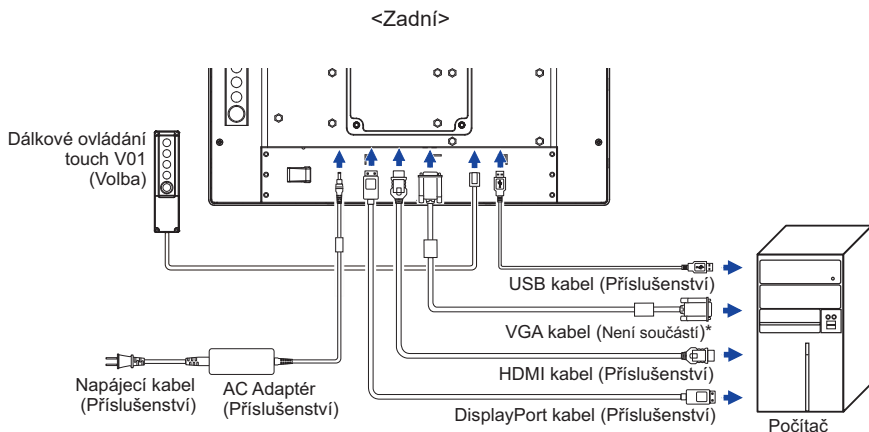

* VGA kabel není součástí dodávky monitoru. Pokud používáte VGA kabel nízké kvality, může dojít k elektromagnetického rušení. Obráťte se prosím na servisní středisko iiyama ve Vaší zemi, pokud se chcete připojit monitor přes VGA vstup.

NASTAVENÍ POČÍTAČE

■ Načasování signálu

Změna požadované načasování signálů, jsou uvedeny na straně 24: Vhodné načasování.

■ Windows XP/Vista/7/8/8,1/10 Plug & Play

LCD monitor iiyama splňuje normu DDC2B VESA. Funkce Plug & Play běží pod Windows XP/ Vista/7/8/8,1/10 po připojení monitoru k počítači kompatibilnímu se systémem DDC2B dodaným signálním kabelem.

Instalace do systému Windows XP: Váš počítač může vyžadovat soubor informací o monitorech iiyama, který je k dispozici na internetu na adrese

<http://www.iiyama.com>

POZNÁMKA

■ Další informace ke stažení ovladače pro váš monitor s dotykovou obrazovkou můžete získat na výše uvedené webové stránce.

■ Operační systémy Macintosh nebo Unix většinou nevyžadují ovladače monitoru. Další informace si vyžádejte od dodavatele svého počítače.

■ Postup zapínání hlavním vypínačem

Nejprve zapněte monitor a pak počítač.

■ Software ovladače dotykové obrazovky

Software a systém ovládání dotykové obrazovky se nemusí při startu vašeho počítače spustit pouhým dotykem obrazovky.

Ovládací software dotykové obrazovky může zůstat vypnutý kvůli funkci úspory energie, v závislosti na BIOS vašeho počítače. V takovém případě je třeba funkci úspory energie vypnout.

■ TOUCH podpora operačního systému

Microsoft Windows XP (64 bit a 32 bit)

Microsoft Windows Vista (64 bit a 32 bit)

Microsoft Windows 7 (64 bit a 32 bit)

Microsoft Windows 8 / 8.1 / 10 (64 bit a 32 bit)

Microsoft Windows CE 2.13 / 3.0, net 6.0

Mac OS9.x, OS X V10.4/10.5/10.6 & výše

Linux (Kernel 2.4, 2.6x) & výše

Nepodporuje dřívější verze.

	Windows8/8.1/10	Windows7*5	Windows7*4	Vista	XP
Standardní myš*1	○	○	○	○	○
Dotykový digitalizátor*2	○	○	○	○	×
Windows7 gesta*3	○	○	×	×	×

	2K	Windows CE	XP Embedded	Mac OS9,OSX	Linux
Standardní myš*1	○	○	○	○	○
Dotykový digitalizátor*2	×	×	×	×	×
Windows7 gesta*3	×	×	×	×	×

*1 Standardní myš (Kliknutí, Táhnutí, Dvojkliknutí a Pravé-kliknutí)

*2 Dotykový digitalizátor(Kliknutí, Táhnutí / výběr, Dvojkliknutí, Pravé-kliknutí, Mihnutí a Vizualní zpětná vazba)

*3 Digitalizátor s dotykovými pohyby Windows 7

*4 Windows 7 - Starter a Home Basic verze

*5 Windows 7 - Home Premium, Professional, Enterprise a Ultimate verze

OVLÁDÁNÍ MONITORU

Chcete-li vytvořit co nejlepší obraz, Váš iiyama LCD monitor byl nastaven ve výrobním závodě s KOMPATIBILNÍ NAČASOVÁNÍ, které je vyobrazeno na straně 24. Jste také schopni nastavit obraz tlačíkem podle pokynů uvedených níže. Pro podrobnější úpravy, viz strana 17 pro ÚPRAVY OBRAZU.

- 1 Stiskněte tlačítko MENU pro spuštění funkce OSD menu. K dispozici jsou další položky nabídky, které lze přepínat pomocí \triangle / ∇ tlačítka.

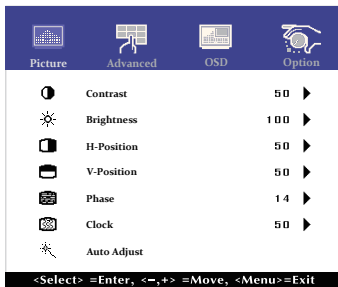

- 2 Vyberte položku menu, která obsahuje ikonu nastavení týkající se nastavení, které chcete dělat. Stiskněte tlačítko SELECT.
- 3 Pomocí tlačítek \triangle / ∇ zvolte vhodnou úpravu nebo nastavení.
- 4 Stiskněte tlačítko MENU pro odchod z menu a nastavení, která jste právě udělal. Proběhne automatické uložení.

Například pro korekci svislé polohy zvolte položku Menu Picture, a poté pomocí tlačítka SELECT vyberte položku V-Position. Potom pomocí tlačítek \triangle / ∇ pro změnu nastavení vertikální polohy. Vertikální poloha displeje by se měla odpovídajícím způsobem měnit, když děláte to.

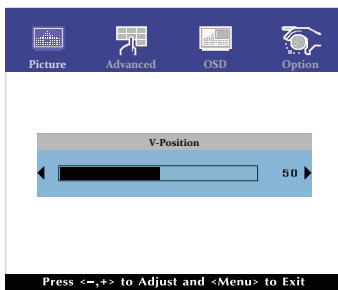

Stiskněte nakonec tlačítko MENU při skončení, všechny změny se uloží do paměti.

POZNÁMKA

- Pokud jsou tlačítka operace přerušena během nastavování nebo když čas nastavený pro OSD Timeout uplynul, OSD zmizí.
- Stiskněte tlačítko MENU pro rychlé vypnutí OSD.
- Jakékoli změny se automaticky uloží do paměti, když OSD zmizí. Je třeba se vyvarovat vypnutí napájení při používání nabídky.
- Úprava položek H / V-Position, Clock a Phase jsou uloženy pro každé časování signálu. Kromě těchto úprav, všechny ostatní úpravy mají pouze jedno nastavení, které se vztahuje na všechny časování signálu.

Přímo

- Zámek Režimu:

Zobrazení VGA, HDMI vstupu nebo DisplayPort vstupu, když je monitor zapnutý, stiskněte tlačítko MENU a tlačítko ▾ současně.

* Pokud je systém OSD zamčený, nabídka OSD se nezobrazí. Stiskněte tlačítko MENU a tlačítko ▾ současně znovu.

Objeví se následující nabídka OSD.































Úprava položek	Problém / Možnost	
POWER	Active	Hlavní vypínač uzamčen.
	Inactive	Hlavní vypínač odemčen.
OSD	Active	Nabídka OSD uzamčena.
	Inactive	Nabídka OSD odemčena.

- DOTYKOVOU FUNKCI ZAKÁZAT:

ON: Pokud není zobrazena nabídka, současným stiskem a podržením tlačítka MENU a SELECT tlačítka si v pravém horním rohu zobrazíte hlášení "DOTYKOVÁ FUNKCE DEAKTIVOVÁNA".

OFF: Pokud není zobrazena nabídka, stiskněte a podržte tlačítka MENU a SELECT po dobu asi 5 sekund, dokud hlášení "DOTYKOVÁ FUNKCE DEAKTIVOVÁNA" nezmizí.

NASTAVENÍ OBSAHU MENU

Úprava položek	Problém / Možnost	Tlačítko ke stisknutí
Contrast Kontrast Přímo	Příliš matné Příliš intenzivní	   
Brightness* ¹ Jas Přímo	Příliš tmavá Příliš světlá	   
H-Position* ⁴ H. Pozice	 Příliš vlevo  Příliš právo	   
V-Position* ⁴ V. Pozice	 Příliš nízká  Příliš vysoká	   
Phase* ^{2,4} Fáze	Opravit blikajícího textu nebo čáry	   
Clock* ^{2,4} Čas	 Příliš úzká  Příliš široký	   
Auto Adjust* ^{3,4} Auto. nastavení	Nastavte H / V-Position, Clock a Phase automaticky.	

*¹ Slouží k nastavení jasu při použití monitoru v temné místnosti, když obrazovka je příliš světlá.

*² Viz strana 17 pro ÚPRAVA OBRAZU.

*³ Pro dosažení nejlepších výsledků, použijte Auto Úpravu ve spojení s nastavením vzoru. Viz strana 17 pro ÚPRAVA OBRAZU.

*⁴ Jen analogový vstup

Přímo

Můžete přejít na položky menu a zobrazit stupnici nastavení přímo pomocí následujícího tlačítka operace.

- Contrast : Stiskněte tlačítko ▽, kdy není menu zobrazeno.
- Brightness : Stiskněte tlačítko △, kdy není menu zobrazeno.



Advanced

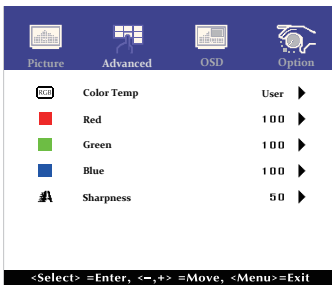

Úprava položek	Problém / Možnost	Tlačítko ke stisknutí						
Color Temp Teplota barev	5500	Zelenavě bílá						
	6500	Načervenalá bílá						
	7500	Žlutavě bílá						
	9300	Namodralá bílá						
	User	<table border="1"> <tr> <td>Red</td> <td rowspan="3">Příliš slabý</td> <td rowspan="3"> </td> </tr> <tr> <td>Green</td> </tr> <tr> <td>Blue</td> <td>Příliš silná</td> <td> </td> </tr> </table>	Red	Příliš slabý		Green	Blue	Příliš silná
Red	Příliš slabý							
Green								
Blue			Příliš silná					
Sharpness Ostrost	<p>Můžete změnit kvalitu obrazu od 0 do 100 (ostré do měkké).</p> <p>Jedním stisknutím tlačítka pro změnu kvality obrazu v číselném pořadí. Stisknutím tlačítka můžete změnit kvalitu obrazu v opačném číselném pořadí.</p> <p>Nastavte kvalitu obrazu v rozlišení méně než 1366 x 768. Můžete změnit kvalitu obrazu.</p>							



OSD

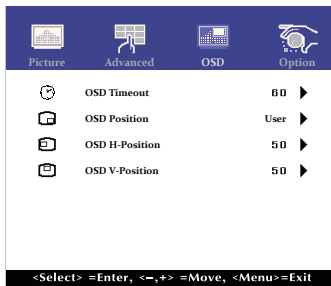

Úprava položek	Problém / Možnost	Tlačítko ke stisknutí
OSD Timeout Doba zobrazení OSD	Můžete nastavit dobu trvání OSD menu v rozmezí 5 až 60 sekund.	
OSD Position OSD Pozice	Můžete nastavit OSD pozice. User (Horní levý / Spodní levý / Horní pravý / Spodní pravý / Center)	
OSD H-Position OSD H. Pozice	OSD je příliš vlevo OSD je příliš vpravo	
OSD V-Position OSD V. Pozice	OSD je příliš nízké OSD je příliš vysoké	



Option

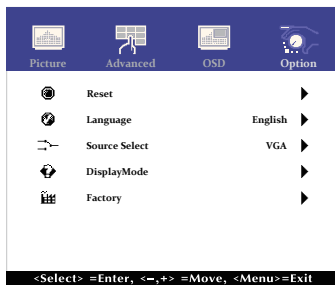

Úprava položek	Problém / Možnost		Tlačítko ke stisknutí	
Reset Reset	No	Návrat do menu.		
	Yes	Nastavení továrních dat je obnoveno.		
Language Jazyk	English	Angličtina	Español	Španělština
	Français	Francouzština	日本語	Japonština
	Deutsch	Němčina	繁體中	Tradiční čínština
	Italiano	Italština	簡中	Zjednodušená čínština
Source Select Výběr zdroje	Auto	Vyhledejte dostupný vstupní zdroj a zvolte možnost automaticky.		
	VGA	Vyberte analogový vstup.		
	HDMI	Vyberte digitální(HDMI) vstup.		
	DP	Vyberte digitální(DisplayPort) vstup.		
<p>POZNÁMKA Bude automaticky vybrán, když je jen jeden zdroj pomocí. V úsporném režimu je přepínání vstupů zakázáno. Vstupní zdroj je pevně stanoven, není vybrán automaticky, když jsou VGA, HDMI a DisplayPort vybrány.</p>				
Display Mode Režim zobrazení	<p>Zobrazuje informace o aktuálním vstupním signálu přicházející z grafické karty v počítači.</p> <p>POZNÁMKA Najděte uživatelskou příručku grafické karty k dalším informacím o změně rozlišení a obnovení.</p>			
Factory Factory	Tato funkce je určena pouze servisním pracovníkům, a proto není tato operace k dispozici.			

Přímo

Můžete přejít na položky menu a zobrazit možnosti nastavení obrazovky přímo pomocí následujícího tlačítka operace.

- Source Select: Při vypnutém zobrazení nabídky stiskněte a podržte tlačítko SELECT po dobu asi 5 sekund.
Stisknutím tlačítka SELECT během režimu power management se zobrazí nabídka pro výběr zdroje.

ÚPRAVA OBRAZOVKY

Upravte obráz podle níže uvedeného postupu a získáte požadovaný obraz při výběru analogového vstupu.

- Úpravy obrazovky uvedené v této příručce jsou určeny pro nastavení polohy obrazu a minimalizaci blikání nebo rozmazání pro konkrétní počítač.
- Monitor je navržen tak, aby poskytl nejlepší výkon v rozlišení 1366 × 768, ale neposkytuje nejlepší v rozlišení nižším než 1366 × 768, protože obraz se automaticky zvětší, aby se vešel na celou obrazovku. Doporučuje se pracovat v rozlišení 1366 × 768 při normálním používání.
- Zobrazení textu nebo čar bude rozmazané nebo nepravidelné tloušťky, když je obraz roztažen kvůli procesu zvětšení obrazovky.
- Je vhodnější upravit polohu obrazu a frekvenci s ovládacími prvky monitoru, než počítačovým softwarem nebo utilitami.
- Proveďte úpravy po zahřívací době nejméně třicet minut.
- Mohou být provedeny dodatečné úpravy požadované po Automatickém nastavení v závislosti na rozlišení a časování signálu.
- Automatické nastavení nemusí fungovat správně při zobrazení obrazu jiném, než je nastavení obrazovky. V tomto případě je nutné ruční nastavení.

Existují dva způsoby, jak upravit obrazovku. Jednou z možností je automatické nastavení. Druhým způsobem je provedení každého nastavení ručně.

Proveďte Automatické nastavení, když je monitor připojen do nového počítače, nebo rozlišení se změní. Pokud obrazovka bliká nebo je rozmazaná, nebo obraz nevede na displej po provedení automatického nastavení, je nutná ruční úprava. Obě úpravy by měly být provedeny pomocí nastavení obrazovky vzoru (Test.bmp) získané prostřednictvím webové stránky IYAMA (<http://www.iiyama.com>).

Upravte obraz podle níže uvedeného postupu a získáte požadovaný obraz.

Tato příručka vysvětluje nastavení pod OS Windows®.

- ① **Zobrazit obraz v optimálním rozlišení.**
- ② **Zadejte Test.bmp (vzor nastavení obrazovky) na tapetu.**

POZNÁMKA

- Obraťte se na příslušnou dokumentaci pro tuto činnost.
- Nastavení polohy displeje na střed v dialogovém okně nastavení tapety.

[Vzor nastavení]

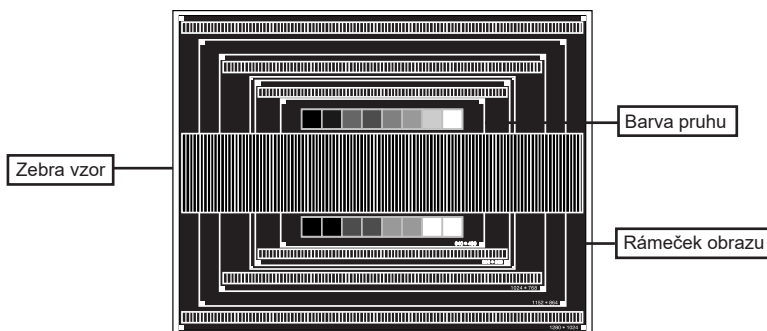

③ Proved'te automatické nastavení. (Auto Adjust)

④ Nastavte obraz ručně podle následujících pokynů , když obrazovka bliká nebo je rozmazaná, nebo se obraz nevejde na displej po provedení automatického nastavení.

⑤ Nastavte V-Position tak, aby se horní a spodní rám obrazu se vešel do zobrazovací oblasti.

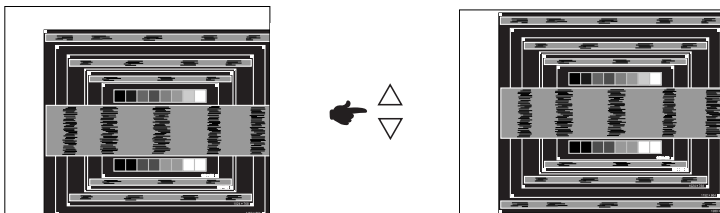

⑥ 1) Nastavte H-Position tak, že se levá strana obrazu přesune do levého okraje zobrazovací plochy.

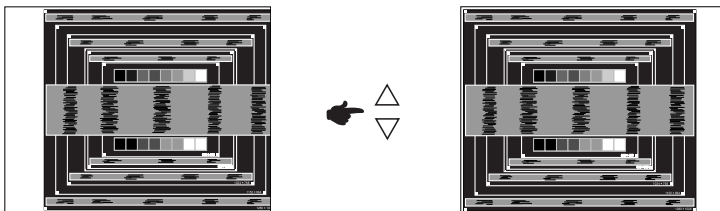

2) Natáhněte pravou stranu obrazu na pravý okraj displeje plochy úpravou Clock.

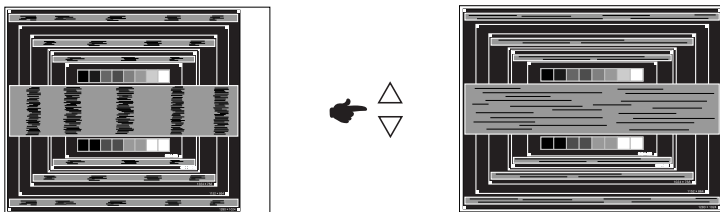

POZNÁMKA

- Když levá strana obrazu se pohybuje od levého okraje zobrazovací plochy při nastavení Clock, upravte kroky 1) a 2).
- Dalším způsobem, jak provést nastavení Clock je opravit svislé vlnovky vzorem zebra.
- Obraz může během úpravy Clock, H-Position a V-Position, blikat.
- V případě, že rámeček obrazu je větší nebo menší, než je zobrazení plochy po úpravě Clock, zopakujte kroky od bodu ③.

- ⑦ Nastavte Phase k opravě horizontálních vln, blikání nebo rozmazání ve vzoru zebra.

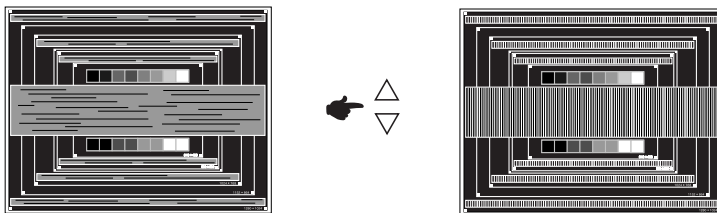

POZNÁMKA

- V případě, že silný záblesk nebo rozostření zůstane na části obrazovky, opakujte kroky ⑥ a ⑦, protože Clock nemusí být správně nastaven.
- Nastavte H-Position po úpravě Phase, jestliže se horizontální poloha pohybuje během nastavování.

- ⑧ Upravte jas a barvu k získání požadovaného obrazu po dokončení úpravy Clock a Phase.

Vložte zpět svou oblíbenou tapetu.

POWER MANAGEMENT FUNKCE

Funkce power management tohoto produktu je v souladu s požadavky úsporného programu VESA DPMS. Pokud je aktivován, automaticky sníží zbytečnou spotřebu energie monitoru, když není počítač používán.

Chcete-li použít tuto funkci, monitor musí být připojen k VESA DPMS kompatibilnímu počítači. K dispozici je krok power management monitoru, jak je popsáno níže. Funkce power management, včetně všech nastavení časovače, je nakonfigurován v operačním systému. Zkontrolujte příručku k operačnímu systému a informujte se o tom, jak může být nakonfigurován.

■ Režim Power Management

Když H-sync signál / V-sync signál / H a V synchronizace signálů z počítače jsou vypnuty, monitor přejde do režimu power management, který snižuje spotřebu energie na méně než 2,0W. Obrazovka ztmavne a indikátor napájení se změní na oranžovou. Od režimu power management se obraz objeví v několika sekundách, když se dotknete klávesnice nebo myši.

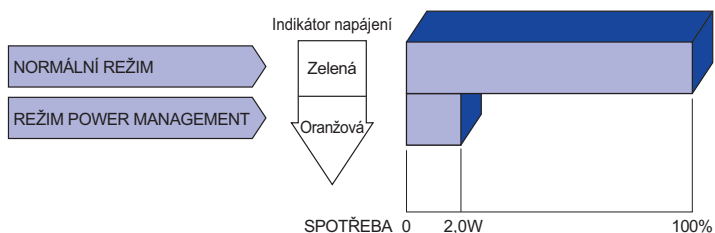

POZNÁMKA

- I když používáte režim power management, monitor spotřebovává elektřinu. Vypněte spínač napájení vždy, když monitor nepoužíváte, v noci a o víkendech, aby se zabránilo zbytečné spotřebě energie.
- Je možné, že video signál z počítače, může při H nebo V sync signálů chybět. V tomto případě POWER MANAGEMENT nemusí pracovat správně.

ŘEŠENÍ PROBLÉMŮ

Pokud monitor nefunguje správně, postupujte podle níže uvedených kroků pro možné řešení problému.

1. Provedte úpravy popsané v OVLÁDÁNÍ MONITORU, v závislosti na problému, který máte. Pokud monitoru nefunguje obraz, přejděte na 2.
2. Podívejte se na následující body, pokud nemůžete najít příslušnou položku v OVLÁDÁNÍ MONITORU, nebo v případě, že problém přetrvává.
3. Pokud jste se setkali s problémem, který není popsán níže, nebo nemůžete problém opravit, ukončete používání monitoru a obraťte se na svého prodejce nebo iiyama servisní středisko pro další pomoc.

Problém	Kontrola
<p>① Nezobrazí se obraz. (Indikátor napájení se nerozsvítí.)</p> <p>(Indikátor napájení je zelený.)</p> <p>(Indikátor napájení svítí oranžově.)</p>	<ul style="list-style-type: none"><input type="checkbox"/> AC adaptér je pevně usazen v konektoru.<input type="checkbox"/> Napájecí kabel je pevně usazen v zásuvce AC adaptéru.<input type="checkbox"/> Napájecí kabel je pevně usazen v patici.<input type="checkbox"/> Spínač napájení je zapnutý.<input type="checkbox"/> AC zásuvka je pod napětím. Prosím, zkontrolujte s jiným zařízením.<input type="checkbox"/> Je-li spořič obrazovky v aktivním režimu, dotkněte se klávesnice nebo myši.<input type="checkbox"/> Zvyšte kontrast a / nebo jas.<input type="checkbox"/> Počítač je zapnutý.<input type="checkbox"/> Signální kabel je správně připojen.<input type="checkbox"/> Signální načasování počítače je v specifikaci monitoru.<input type="checkbox"/> Pokud je monitor v úsporném režimu, dotkněte se klávesnice nebo myši.<input type="checkbox"/> Počítač je zapnutý.<input type="checkbox"/> Signální kabel je správně připojen.<input type="checkbox"/> Signální načasování počítače je v specifikaci monitoru.
<p>② Obrazovka není synchronizována.</p>	<ul style="list-style-type: none"><input type="checkbox"/> Signální kabel je správně připojen.<input type="checkbox"/> Signální načasování počítače je v specifikaci monitoru.<input type="checkbox"/> Video výstup počítače je ve specifikaci monitoru.
<p>③ Pozice obrazu není ve středu.</p>	<ul style="list-style-type: none"><input type="checkbox"/> Signální načasování počítače je v specifikaci monitoru.
<p>④ Obrazovka je příliš světlá nebo příliš tmavá.</p>	<ul style="list-style-type: none"><input type="checkbox"/> Video výstup počítače je ve specifikaci monitoru.
<p>⑤ Obrazovka se třese.</p>	<ul style="list-style-type: none"><input type="checkbox"/> Napájecí napětí je ve specifikaci monitoru.<input type="checkbox"/> Signální načasování počítače je v specifikaci monitoru.
<p>⑥ Dotyková obrazovka nereaguje.</p>	<ul style="list-style-type: none"><input type="checkbox"/> Kabel USB je pevně zastrčen do zásuvky.<input type="checkbox"/> Ovládací software dotykové obrazovky je instalován.
<p>⑦ Poloha dotyku se neposunuje.</p>	<ul style="list-style-type: none"><input type="checkbox"/> Kalibrační funkce je nastavena správně.

INFORMACE O RECYKLACI

Pro lepší ochranu životního prostředí, prosím, nevyhazujte Váš monitor.

Prosím navštivte naše webové stránky: www.iiyama.com pro recyklaci monitoru.

PŘÍLOHA

Design a technické údaje se mohou změnit bez předchozího upozornění.

SPECIFIKACE : ProLite TF1634MC-B6X

Dotyková obrazovka	Technologie	Kapacitní 10pt dotyková
	Propustnost světla	90%
	Tvrдость	7H
	Tloušťka	2.4mm
	Komunikační systém	USB
	Povrchová úprava	Anti-fingerprint coating
Velikost kategorie		15,6"
LCD Panel	Technologie panelu	TN
	Velikost	Úhlopříčka: 15,6" (39,5cm)
	Rozteč bodů	0,252mm H × 0,252mm V
	Jas	400cd/m ² (typický), 360cd/m ² (s dotykovým panelem)
	Kontrastní poměr	500 : 1 (typický: s dotykovým panelem)
	Pozorovací úhel	Horizontální : 170 stupňů, Vertikální: 160 stupňů (typický)
	Doba odezvy	8ms (typický)
Barvy displeje		Přibližně 16,7M
Sync Frequency		Horizontální: 31,4-60,3kHz, Vertikální: 56-75Hz
Maximální rozlišení		1366 × 768, 1,0 MegaPixelů
Vstupní konektor		VGA, HDMI, DisplayPort
Plug & Play		VESA DDC2B™
Vstupní Sync Signál		Samostatná sync: TTL, pozitivní nebo negativní
Vstupní video signál		Analogový: 0,7Vp-p (Standard), 75Ω, pozitivní Digitální: HDMI, DisplayPort
Maximální velikost obrazovky		344,2mm Š × 193,5mm V / 13,6" Š × 7,6" V
Napájení		12VDC, 4,16A
AC Adaptér (Příslušenství)		Vstup: 100-240VAC, 50/60Hz
Spotřeba energie* ¹		16W typický, režim Power management: max. 2W
Rozměry / Hmotnost netto		381,0 × 230,5 × 46,0mm / 15,0 × 9,1 × 1,8" (Š×V×H) 3,5kg / 7,7lbs (Bez AC adaptéru)
Provozní prostředí	Provoz:	Teplota 0 až 40 ° C / 32 až 104 ° F Vlhkost 20 až 80% (bez kondenzace)
	Skladování:	Teplota -20 až 60°C / -4 až 140°F Vlhkost 10 až 90% (bez kondenzace)
Schválení		CE, TÜV-Bauart, cULus, VCCI, EAC, IP65* ²

POZNÁMKA *¹ USB zařízení není připojeno.

*² Zařízení splňuje normu IP65 : pouze přední strana

ROZMĚRY : ProLite TF1634MC-B6X

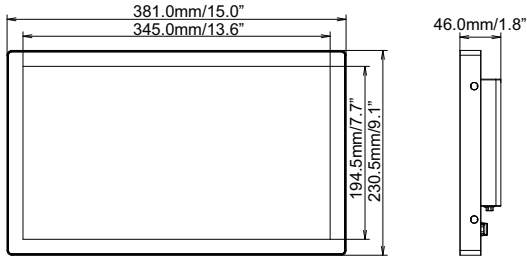

ROZMĚRY : L-DRŽÁK

<Držák A>

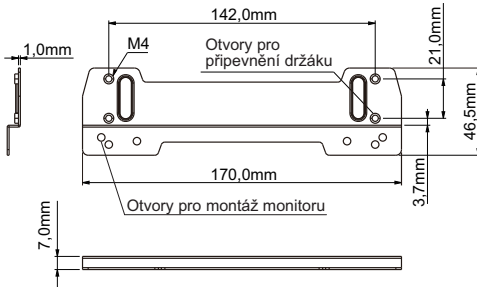

<Držák B>

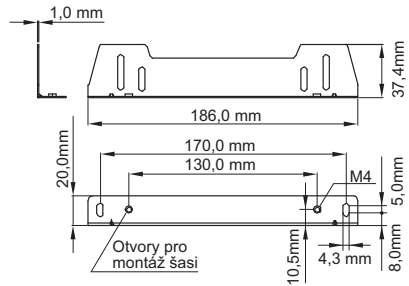

ODPOVÍDAJÍCÍ ČASOVÁNÍ

Režim Video	Horizontální frekvence	Vertikální frekvence	Dot Clock
640 × 480	31,469kHz	59,940Hz	25,175MHz
	37,500kHz	75,000Hz	31,500MHz
	37,861kHz	72,809Hz	31,500MHz
800 × 600	35,156kHz	56,250Hz	36,000MHz
	37,879kHz	60,317Hz	40,000MHz
	46,875kHz	75,000Hz	49,500MHz
	48,077kHz	72,188Hz	50,000MHz
1024 × 768	48,363kHz	60,004Hz	65,000MHz
	56,476kHz	70,069Hz	75,000MHz
	60,023kHz	75,029Hz	78,750MHz
1280 × 768	47,776kHz	59,870Hz	79,500MHz
1366 × 768	47,712kHz	59,790Hz	85,500MHz