

MODE D'EMPLOI

G-MASTER

LCD Monitor

G-MASTER GB2445HSU

G-MASTER GB2745HSU

G-MASTER GB2745QSU

G-MASTER G2445HSU

G-MASTER G2745HSU

G-MASTER G2745QSU

FRANÇAIS

Merci d'avoir choisi le moniteur LCD iiyama. Nous recommandons pour lire ce manuel complet soigneusement avant d'installer et alimenter le moniteur. Conserver ce manuel pour toute référence ultérieure.

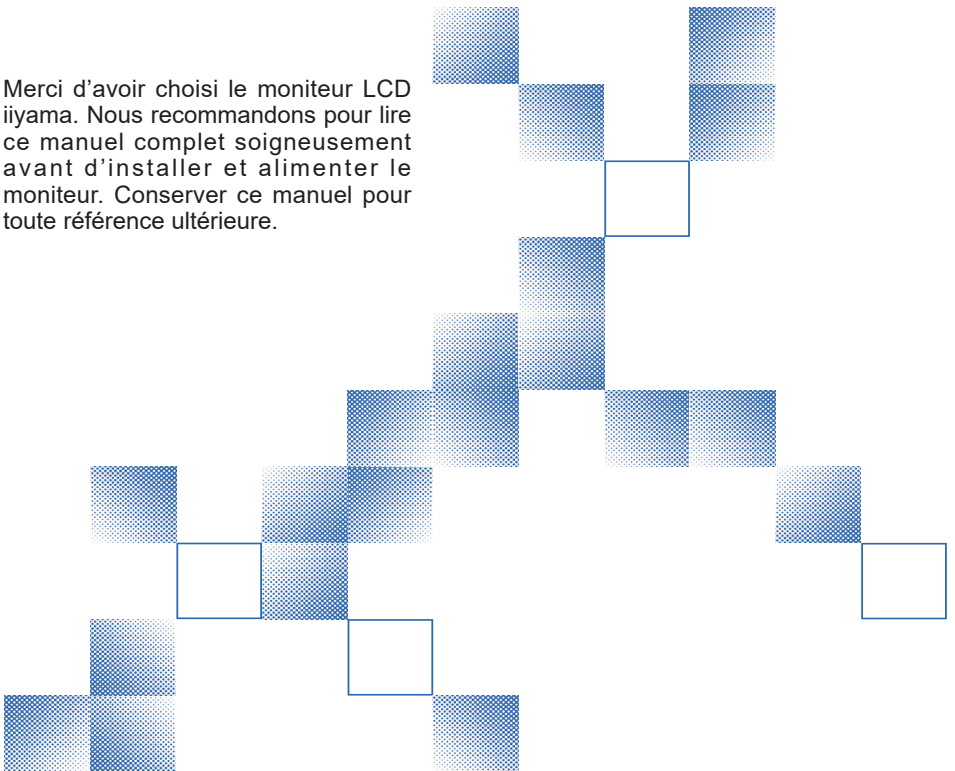

DECLARATION DE CONFORMITE AU MARQUAGE CE

Ce moniteur LCD est conforme aux spécifications des directives CE/UE 2014/30/UE, aux directives EMC, les basses tensions 2014/35/UE, directives ErP 2009/125/CE et directives RoHS 2011/65/UE.

La sensibilité électromagnétique a été choisie à un niveau permettant une utilisation correcte en milieu résidentiel, bureaux et locaux d'industrie légère et d'entreprises de petite taille, à l'intérieur aussi bien qu'à l'extérieur des immeubles. Tout lieu d'utilisation devra se caractériser par sa connexion à un système public d'alimentation électrique basse tension.

IYAMA CORPORATION: Wijkmeerstraat 8, 2131 HA Hoofddorp, The Netherlands

Modèle No. : PL2445HS, PL2745HS, PL2745QS



Nous recommandons le recyclage des produits usagés. Contacter votre revendeur ou le support iiyama. Des informations sur le recyclages sont disponibles sur le site Internet : <https://iiyama.com>

- Nous nous réservons le droit de modifier les caractéristiques de nos produits sans préavis.
 - Toutes les marques de fabrique utilisées dans ce mode d'emploi appartiennent à leurs propriétaires respectifs.
 - Les termes HDMI et High-Definition Multimedia Interface ainsi que le logo HDMI sont des marques commerciales ou des marques déposées de HDMI Licensing Administrator, Inc. aux États-Unis et dans d'autres pays.
 - La police utilisée dans le menu OSD est sous licence Apache License, Version 2.0. Vous pouvez obtenir une copie de la licence sur <http://www.apache.org/licenses/LICENSE-2.0>
 - Numéro d'enregistrement Eprel
- | | |
|------------------------|--------------------------|
| GB2445HSU-B2 : 2025217 | GB2445HSU-B2 A : 2103749 |
| G2445HSU-B2 : 2025236 | G2445HSU-B2 A : 2103751 |
| GB2745HSU-B2 : 2027985 | GB2745HSU-B2 A : 2156029 |
| G2745HSU-B2 : 2028219 | G2745HSU-B2 A : 2156032 |
| GB2745QSU-B2 : 2020375 | GB2745QSU-B2 A : 2179163 |
| G2745QSU-B2 : 2020389 | G2745QSU-B2 A : 2179067 |

TABLE DES MATIERES

POUR VOTRE SECURITE.....	1
CONSIGNES DE SECURITE.....	1
REMARQUES SUR LES ECRANS A CRISTAUX LIQUIDES (LCD)..	3
SERVICE CLIENT.....	3
ENTRETIEN.....	4
AVANT D'UTILISER LE MONITEUR.....	5
FONCTIONS.....	5
VÉRIFICATION DU CONTENU DE L'EMBALLAGE.....	5
UTILISATION DU BRAS OU DU SUPPORT.....	6
ASSEMBLAGE ET DÉMONTAGE DU SUPPORT :	
G-MASTER GB2445HSU, GB2745HSU, GB2745QSU.....	8
ASSEMBLAGE ET DÉMONTAGE DU SUPPORT :	
G-MASTER G2445HSU, G2745HSU, G2745QSU.....	10
COMMANDES ET CONNECTEUR :	
G-MASTER GB2445HSU, GB2745HSU, GB2745QSU.....	12
COMMANDES ET CONNECTEUR :	
G-MASTER G2445HSU, G2745HSU, G2745QSU.....	13
CONNEXION DE VOTRE MONITEUR :	
G-MASTER GB2445HSU, GB2745HSU, GB2745QSU.....	14
CONNEXION DE VOTRE MONITEUR :	
G-MASTER G2445HSU, G2745HSU, G2745QSU.....	15
MISE EN ROUTE DE L'ORDINATEUR.....	16
AJUSTEMENT DE LA HAUTEUR ET L'ANGLE DE VISION :	
G-MASTER GB2445HSU, GB2745HSU, GB2745QSU.....	16
RÉGLAGE DE L'ANGLE DE VISION :	
G-MASTER G2445HSU, G2745HSU, G2745QSU.....	17
UTILISATION DU MONITEUR.....	18
MENU DES PARAMÈTRES DE RÉGLAGE.....	19
SYSTÈME VEILLE.....	30
DEPANNAGE.....	31
INFORMATIONS DE RECYCLAGE.....	32
ANNEXE.....	33
CARACTÉRISTIQUES TECHNIQUES :	
G-MASTER GB2445HSU-B2 / GB2445HSU-B2 A.....	33
CARACTÉRISTIQUES TECHNIQUES :	
G-MASTER GB2745HSU-B2 / GB2745HSU-B2 A.....	34
CARACTÉRISTIQUES TECHNIQUES :	
G-MASTER GB2745QSU-B2 / GB2745QSU-B2 A.....	35
CARACTÉRISTIQUES TECHNIQUES :	
G-MASTER G2445HSU-B2 / G2445HSU-B2 A.....	36
CARACTÉRISTIQUES TECHNIQUES :	
G-MASTER G2745HSU-B2 / G2745HSU-B2 A.....	37
CARACTÉRISTIQUES TECHNIQUES :	
G-MASTER G2745QSU-B2 / G2745QSU-B2 A.....	38
DIMENSIONS : G-MASTER GB2445HSU.....	39
DIMENSIONS : G-MASTER GB2745HSU, G-MASTER GB2745QSU..	39
DIMENSIONS : G-MASTER G2445HSU.....	40
DIMENSIONS : G-MASTER G2745HSU, G-MASTER G2745QSU..	40
FRÉQUENCES DE SYNCHRONISATION.....	41

POUR VOTRE SECURITE

CONSIGNES DE SECURITE

AVERTISSEMENT

MISE HORS TENSION DU MONITEUR EN CAS DE FONCTIONNEMENT ANORMAL

En cas de phénomène anormal tel que de la fumée, des bruits étranges ou de la vapeur, débranchez le moniteur et contactez immédiatement votre revendeur ou le service technique iiyama. Tout autre utilisation peut être dangereuse et peut engendrer un incendie ou un choc électrique.

NE JAMAIS OUVRIR LE BOITIER

Ce moniteur contient des circuits haute-tension. La dépose du boîtier peut vous exposer à des risques d'incendie ou de chocs électriques.

NE PAS INTRODUIRE D'OBJETS DANS LE MONITEUR

N'insérez pas d'objets solides ou liquides tel que de l'eau à l'intérieur du moniteur. En cas d'accident, débranchez votre moniteur immédiatement et contactez votre revendeur ou le service technique iiyama. L'utilisation du moniteur avec un objet logé à l'intérieur peut engendrer un incendie, un choc électrique ou des dommages.

INSTALLER LE MONITEUR SUR UNE SURFACE PLANE ET STABLE

Le moniteur peut blesser quelqu'un s'il tombe ou s'il est lancé.

NE PAS UTILISER SON MONITEUR PRES DE L'EAU

N'utilisez pas le moniteur à proximité d'un point d'eau pour éviter les éclaboussures, ou si de l'eau a été répandue dessus cela peut engendrer un incendie ou un choc électrique.

UTILISER LA TENSION SECTEUR SPECIFIEE

Assurez-vous que le moniteur fonctionne à la tension d'alimentation secteur spécifiée. L'utilisation d'une tension incorrecte occasionnera un mal fonctionnement et peut engendrer un incendie ou un choc électrique.

PROTECTION DES CABLES

Ne pas tirer ou plier les câbles d'alimentation et de signal. Ne pas poser le moniteur ou tout autre objet volumineux sur ces câbles. Des câbles endommagés peuvent engendrer un incendie ou un choc électrique.

CONDITIONS CLIMATIQUES DEFAVORABLES

Il est conseillé de ne pas utiliser le moniteur pendant un orage violent en raison des coupures répétées de courant pouvant entraîner des malfunctions. Il est également conseillé de ne pas toucher à la prise électrique dans ces conditions car elles peuvent engendrer des chocs électriques.

ATTENTION

INSTALLATION

Pour prévenir les risques d'incendie, de chocs électriques ou de dommages, installez votre moniteur à l'abri de variations brutales de températures et évitez les endroits humides, poussiéreux ou enfumés. Vous devrez également éviter d'exposer votre moniteur directement au soleil ou tout autre source lumineuse.

NE PAS PLACER LE MONITEUR DANS UNE POSITION DANGEREUSE

Le moniteur peut basculer et causer des blessures s'il n'est pas convenablement installé. Vous devez également vous assurer de ne pas placer d'objets lourds sur le moniteur, et qu'aucun câble ne soient accessibles à des enfants qui pourraient les tirer et se blesser avec.

ATTENTION

MAINTENIR UNE BONNE VENTILATION

Le moniteur est équipé de fentes de ventilation. Veuillez à ne pas couvrir les fentes ou placer un objet trop proche afin d'éviter tout risque d'incendie. Pour assurer une circulation d'air suffisante, installer le moniteur à 10cm environ du mur. En enlevant le pied, les slots de ventilation à l'arrière du moniteur peuvent se bloquer. Ceci peut entraîner une surchauffe et provoquer un feu ou des dommages. Assurez-vous de bien laisser assez de ventilation en enlevant le pied. L'utilisation du moniteur lorsque celui-ci est posé sur sa partie avant, arrière ou retourné ou bien sur un tapis ou un matériau mou peut également entraîner des dommages.

DECONNECTEZ LES CABLES LORSQUE VOUS DEPLACEZ LE MONITEUR

Avant de déplacer le moniteur, désactivez le commutateur de mise sous tension, débranchez le moniteur et assurez-vous que le câble vidéo est déconnecté. Si vous ne le déconnectez pas, cela peut engendrer un incendie et un choc électrique.

DEBRANCHEZ LE MONITEUR

Afin d'éviter les accidents, nous vous recommandons de débrancher votre moniteur s'il n'est pas utilisé pendant une longue période.

TOUJOURS DEBRANCHER LE MONITEUR EN TIRANT SUR LA PRISE

Pour déconnecter l'adaptateur secteur, le câble secteur ou le câble vidéo, tirez toujours par la prise. Ne jamais tirer par le câble, lui-même, car cela peut entraîner un incendie ou un choc électrique.

NE TOUCHEZ PAS LA PRISE AVEC DES MAINS HUMIDES

Si vous tirez ou insérez la prise avec des mains humides, vous risquez un choc électrique.

LORS DE L'INSTALLATION DU MONITEUR SUR VOTRE ORDINATEUR

Assurez-vous que l'ordinateur soit suffisamment robuste pour supporter le poids car cela pourrait engendrer des dommages à votre ordinateur.

FAITES ATTENTION À VOS MAINS ET VOS DOIGTS !

- Attention la prudence est recommandée quand vous ajustez la hauteur ou l'angle de vision à ne pas vous coincer les doigts.
- Attention: manipulez avec précaution lorsque vous ajustez la hauteur de base pour ne pas vous coincer les doigts. (Concerne le model avec la régulation de la hauteur)

REMARQUE POUR UN USAGE 24/7

Ce produit n'est pas spécifiquement conçu pour une utilisation 24/7 dans n'importe quel environnement.

REMARQUE SPÉCIFIQUE À L'UTILISATION D'UN ORDINATEUR DE BUREAU

Ce produit est conçu pour une utilisation sur bureau et non pour les applications d'affichage dynamique (panneau électronique) telles que la suspension au plafond ou le montage mural.

N'INCLINEZ PAS L'ÉCRAN TROP VERS LE BAS

Pour éviter d'endommager l'écran, comme le décollement de la dalle LCD du cadre, assurez-vous que le moniteur ne soit pas incliné vers le bas au-delà de sa plage d'ajustement.

N'UTILISEZ PAS D'ALCOOL OU DE DÉSINFECTANTS SUR LE MONITEUR

Ne vaporisez pas d'alcool ou de désinfectants directement sur le moniteur et ne les utilisez pas à proximité de celui-ci. De même, n'essuyez pas le moniteur avec un chiffon ou une lingette contenant de l'alcool ou des désinfectants. Ils peuvent entraîner une décoloration, une détérioration ou des fissures du boîtier, endommager le traitement de surface de l'écran LCD et détériorer les composants.

AUTRES

RECOMMANDATIONS D'USAGE

Pour prévenir toute fatigue visuelle, n'utilisez pas le moniteur à contre-jour ou dans une pièce sombre. Pour un confort et une vision optimum, positionnez l'écran juste au dessous du niveau des yeux et à une distance de 40 à 60cm (16 à 24 pouces). En cas d'utilisation prolongée du moniteur, il est recommandé de respecter une pause de 10 minutes par heure car la lecture continue de l'écran peut entraîner une fatigue de l'oeil.

REMARQUES SUR LES ECRANS A CRISTAUX LIQUIDES (LCD)

Les symptômes suivants n'indiquent pas qu'il y a un problème, c'est normal:

NOTEZ

- Quand vous allumez le LCD pour la première fois, l'image peut être mal cadrée à l'écran suivant le type d'ordinateur que vous utilisez. Dans ce cas ajuster l'image correctement.
- La luminosité peut être légèrement inégale selon la configuration de bureau utilisée.
- En raison de la nature de l'écran LCD, une image rémanente de la précédente vue peut subsister après un nouvel affichage, si la même image a été affichée pendant des heures. Dans ce cas, l'affichage est rétabli lentement en changeant d'image ou en éteignant l'écran pendant des heures.

SERVICE CLIENT

NOTEZ

- Si vous devez retourner votre matériel et que vous ne possédez plus votre emballage d'origine, merci de contacter votre revendeur ou le service après vente d'Iiyama pour conseil ou pour remplacer l'emballage.

ENTRETIEN

AVERTISSEMENT

- Si vous renversez n'importe quel objet solide ou liquide tel que de l'eau à l'intérieur du moniteur, débranchez immédiatement le câble d'alimentation et contactez votre revendeur ou le service technique iiyama.
- Pour des raisons de sécurité, éteindre et débrancher le moniteur avant de le nettoyer.

ATTENTION

- Ne vaporisez pas d'alcool ou de désinfectants directement sur le moniteur et ne les utilisez pas à proximité de celui-ci. De même, n'essuyez pas le moniteur avec un chiffon ou une lingette contenant de l'alcool ou des désinfectants. Ils peuvent entraîner une décoloration, une détérioration ou des fissures du boîtier, endommager le traitement de surface de l'écran LCD et détériorer les composants.
- Pour éviter d'endommager le moniteur (écran LCD, boîtier, bornes de connexion) ou les accessoires, n'utilisez jamais les solvants puissants ou les lingettes de nettoyage suivants. Ils peuvent entraîner une décoloration, une détérioration ou des fissures du boîtier, endommager le traitement de surface de l'écran LCD et détériorer les composants.

Benzine	Eau hypochloreuse
Diluant	Solvants acides ou alcalins
Alcool	Cire
Eau de Javel	Abrasifs
Peroxyde	Nettoyant pour matériel de bureau
Acétone	Nettoyant pour vitres
Chlorure de méthylène	Papier de soie
Toluène	Mouchoir humide
Ammoniaque	Chiffon chimique
Solution d'hypochlorite de sodium (Eau de Javel)	Papier de nettoyage
	etc.

NOTEZ

- Ne pas gratter ou frotter l'écran à l'aide d'un objet dur afin de ne pas endommager le panneau LCD.
- Ne laissez pas l'écran LCD mouillé. Si des gouttelettes d'eau ou d'autres liquides se déposent sur l'écran, essuyez-le immédiatement avec un chiffon doux et sec. Si l'eau reste sur l'écran LCD, il risque de se décolorer ou de se tacher. De plus, si de l'humidité pénètre à l'intérieur du moniteur, cela peut l'endommager.
- Le contact du boîtier avec un produit en caoutchouc ou en plastique pendant longtemps peut dégrader ou écailler sa peinture.

Entretien régulier

Essuyez délicatement le boîtier avec un chiffon doux, sec et propre. Si votre moniteur est particulièrement sale, imbitez le chiffon d'un détergent doux dilué dans de l'eau, essorez-le bien, puis éliminez la saleté. Essuyez ensuite immédiatement avec un chiffon doux et sec.

Désinfection à l'alcool

La désinfection à l'alcool peut provoquer une décoloration, une détérioration ou des fissures du boîtier, endommager le traitement de surface de l'écran LCD et détériorer les composants. Nous vous recommandons plutôt de vous désinfecter les mains à distance de l'écran, avant et après son utilisation.

Si vous devez absolument désinfecter le moniteur avec de l'alcool, veuillez d'abord prendre connaissance des avertissements et des attentions mentionnés ci-dessus. Évitez également les désinfections fréquentes à l'alcool.

AVANT D'UTILISER LE MONITEUR

FONCTIONS

- ◆ Résolutions prises en charge jusqu'à 1920 × 1080 G-MASTER G(B)2445HSU, G(B)2745HSU
2560 × 1440 G-MASTER G(B)2745QSU
- ◆ Contraste élevé 1300:1 (Typique), Fonction d'Contr. avancé disponible, Luminosité 300cd/m² (Typique)
- ◆ Temps de réponse de l'image animée 1ms
- ◆ L'image sans scintillements
- ◆ Réducteur de la lumière bleue
- ◆ Lissage numérique des caractères
- ◆ 2 haut-parleurs stéréo 2W
- ◆ Fonction de Veille
- ◆ Conforme au standard de montage VESA (100mm×100mm)
- ◆ Trou clé pour verrouillage de sécurité

VÉRIFICATION DU CONTENU DE L'EMBALLAGE

Les accessoires suivants sont livrés avec le LCD. Vérifiez que tous sont inclus avec le moniteur. Si l'un ou l'autre manque ou est détérioré, veuillez contacter votre revendeur iiyama local ou adressez-vous au bureau iiyama régional.

- | | | |
|---------------------------------------|---|------------------------------------|
| ■ Câble d'alimentation * ¹ | ■ Câble HDMI | ■ Câble DisplayPort * ² |
| ■ Câble USB | ■ Plaque VESA * ³ | ■ Tournevis * ³ |
| ■ Pied | ■ Socle du pied avec une vis * ³ | ■ Socle du pied * ⁴ |
| ■ Support de câble * ⁴ | ■ Guide de sécurité | ■ Guide de démarrage rapide |

ATTENTION *¹ Toutes garanties sont exclues pour tout problème ou dommage causé par un câble d'alimentation non fourni par iiyama.

Un câble secteur supérieur ou égal à la Norme H05VVF, 3G, 0,75mm² doit être utilisé.

*² Accessoire pour G-MASTER G(B)2745QSU

*³ Accessoire pour G-MASTER GB2445HSU, GB2745HSU, GB2745QSU

*⁴ Accessoire pour G-MASTER G2445HSU, G2745HSU, G2745QSU

UTILISATION DU BRAS OU DU SUPPORT

ATTENTION

- Ce produit est conçu pour une utilisation sur bureau et non pour les applications d'affichage dynamique (panneau électronique) telles que la suspension au plafond ou le montage mural.
- Avant l'installation, assurez-vous que le bras de l'écran ou le support du bras de bureau est suffisamment solide pour supporter le poids nécessaire de l'écran et du support.
- L'angle du moniteur doit être compris entre 23° vers le haut et 5° vers le bas. Ce produit ne peut pas être utilisé orienté vers le haut ou vers le bas au-delà de cette plage.
- Si le moniteur est utilisé (ou installé) à un angle de plus de 5° vers le bas, l'écran LCD peut se détacher du cadre et tomber, ce qui pourrait l'endommager. De plus, de tels cas ne seront pas couverts par l'assistance ou la garantie.
- Vérifiez régulièrement le serrage des vis. Si les vis ne sont pas assez serrées, le moniteur peut se détacher et causer des blessures ou des dommages.

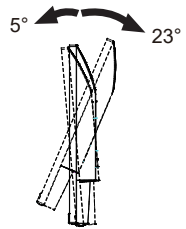

< BRAS D'ECRAN OU SUPPORT DE BRAS DE BUREAU >

AVERTISSEMENT

- Lorsque vous utilisez le bras d'écran ou le support de bras de bureau, en tenant compte de l'épaisseur de la platine de montage, serrez les vis M4 (4 pièces) dont la longueur « L » est de 10mm pour fixer le moniteur. L'utilisation d'une vis plus longue peut provoquer un choc électrique ou des dommages car elle peut entrer en contact avec les composants électriques à l'intérieur du moniteur.

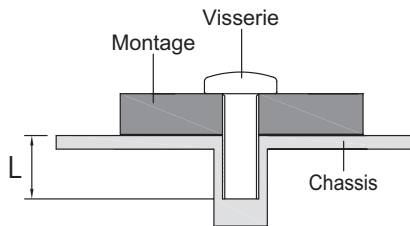

< ROTATION DE L' IMAGE >

● G-MASTER GB2445HSU, GB2745HSU, GB2745QSU

Il a été conçu pour être utilisé dans les deux modes d'affichage "Paysage" et "Portrait".

Pour régler l'image en position portrait, il est nécessaire de modifier les paramètres de l'écran dans les paramètres de la source.

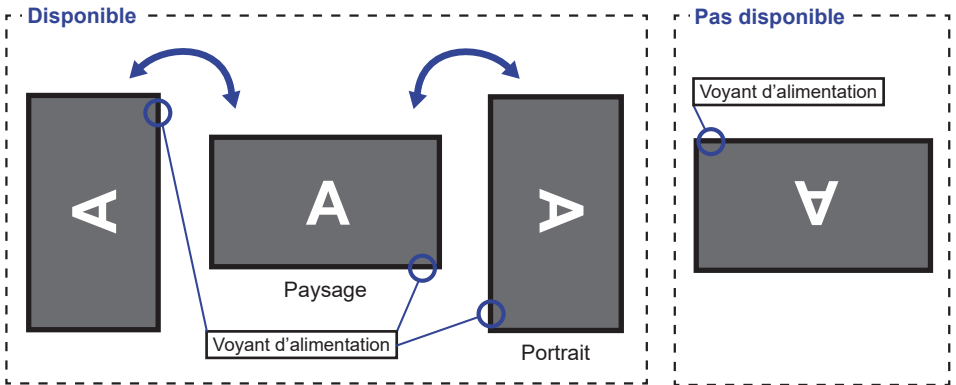

Avec Pied:

NOTEZ

- Ajuster la hauteur du moniteur au maximum avant la rotation de l'écran.
- Tenter de forcer la rotation de l'écran sans régler la hauteur du pied risque d'endommager le l'écran ou le pied.

● G-MASTER G2445HSU, G2745HSU, G2745QSU

Ce moniteur ne peut être utilisé qu'en position paysage.

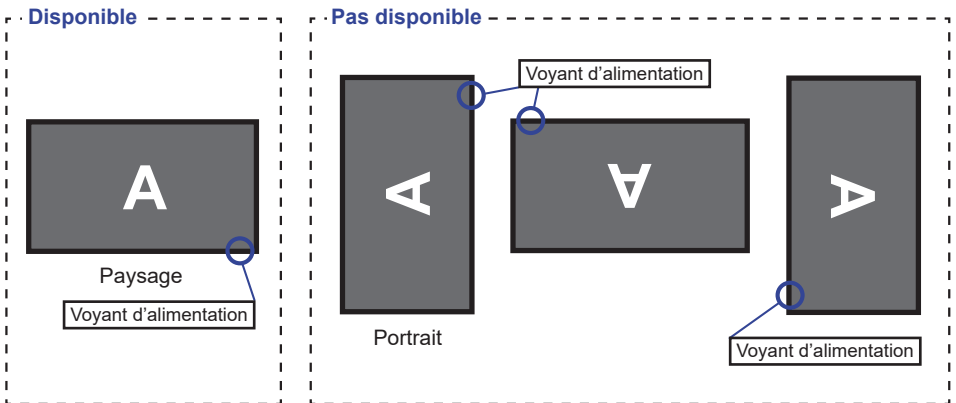

ASSEMBLAGE ET DÉMONTAGE DU SUPPORT : G-MASTER GB2445HSU, GB2745HSU, GB2745QSU

- ATTENTION**
- Poser le moniteur sur une surface stable. Le moniteur peut causer des blessures ou des dégâts matériels en cas de chute.
 - Ne heurtez pas le moniteur, cela pourrait l'endommager.
 - Débrancher le moniteur avant le retrait du pied ou installation au mur pour éviter des chocs électriques voire des dommages.
 - Vérifiez régulièrement le serrage des vis. Si les vis ne sont pas assez serrées, le moniteur peut se détacher et causer des blessures ou des dommages.

<Installation>

- ① Fixez le Pied à la Plaque VESA, puis serrez la «vis à pouce» avec le tournevis fourni pour les sécuriser.

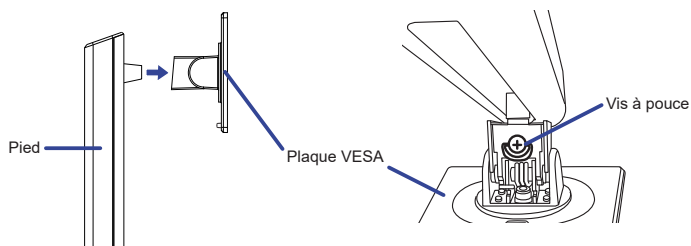

- ② Installez le Socle du pied sur le Pied, puis serrez la «vis à pouce» avec le tournevis fourni pour les sécuriser.

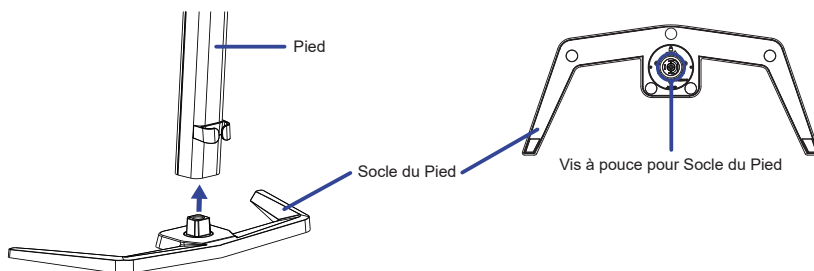

- ③ Placez d'abord un morceau de tissu doux sur la table pour éviter que le moniteur soit rayé. Placez le moniteur à plat sur la table, face vers le bas.
- ④ Tenez le moniteur et installez le pied assemblé sur le moniteur jusqu'à ce qu'il s'enclenche.

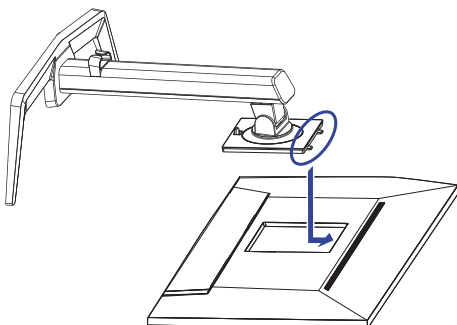

<Démontage>

- ① Placez d'abord un morceau de tissu doux sur la table pour éviter que le moniteur soit rayé. Placez le moniteur à plat sur la table, face vers le bas.
- ② Appuyez sur le bouton de déverrouillage pour retirer le support.

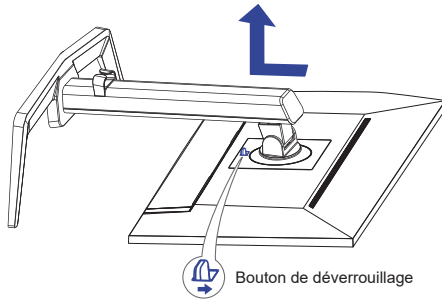

- ③ Desserrez la «vis à pouce» avec le tournevis fourni pour retirer le Pied du Plaque VESA.
- ④ Desserrez la «vis à pouce» avec le tournevis fourni pour retirer le Socle du Pied du Pied.

ASSEMBLAGE ET DÉMONTAGE DU SUPPORT : G-MASTER G2445HSU, G2745HSU, G2745QSU

- ATTENTION**
- Poser le moniteur sur une surface stable. Le moniteur peut causer des blessures ou des dégâts matériels en cas de chute.
 - Ne heurtez pas le moniteur, cela pourrait l'endommager.
 - Débrancher le moniteur avant le retrait du pied ou installation au mur pour éviter des chocs électriques voire des dommages.

<Installation>

- ① Combinez le pied et le socle.
- ② Replacez le Support de câble.

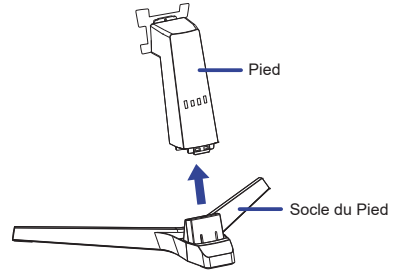
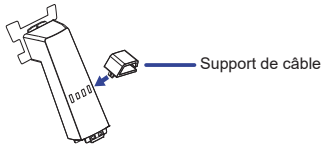

- ③ Placez d'abord un morceau de tissu doux sur la table pour éviter que le moniteur soit rayé. Placez le moniteur à plat sur la table, face vers le bas.
- ④ Tenez le moniteur et installez le pied assemblé sur le moniteur jusqu'à ce qu'il s'enclenche.

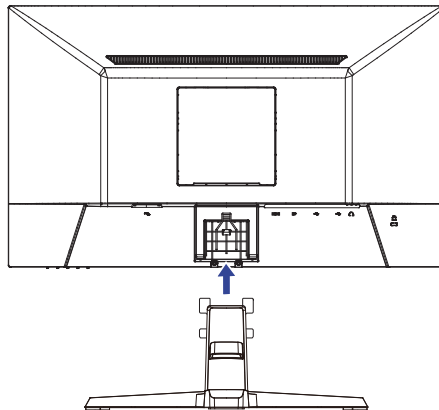

<Démontage>

- ① Placez d'abord un morceau de tissu doux sur la table pour éviter que le moniteur soit rayé. Placez le moniteur à plat sur la table, face vers le bas.
- ② Maintenez les Crochets appuyés vers l'intérieur et retirez le Socle du Pied.
- ③ Appuyez sur le bouton de déverrouillage et retirez le Pied.
- ④ Retirez le Support de câble.

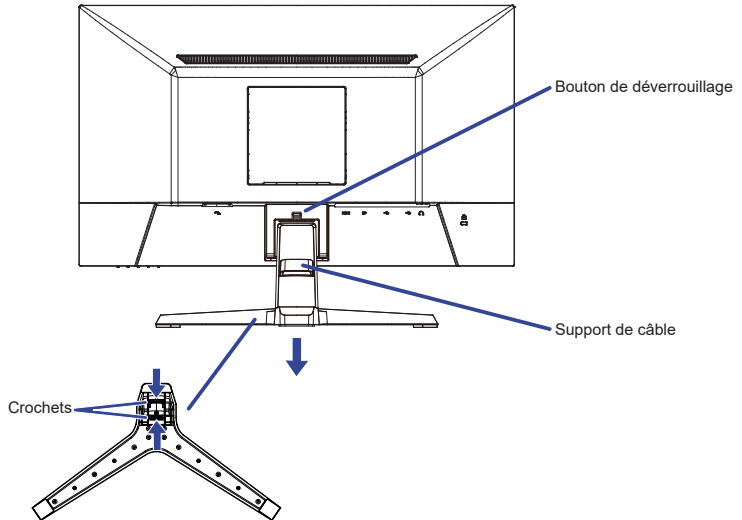



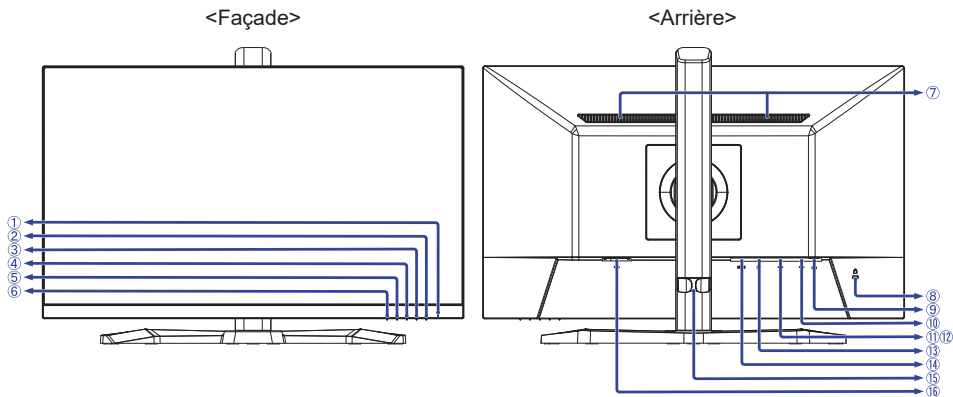

COMMANDES ET CONNECTEUR : G-MASTER GB2445HSU, GB2745HSU, GB2745QSU



- ① Voyant d'alimentation





NOTEZ Bleu: Fonctionnement normal
Orange: Mode veille

- ② Commutateur d'alimentation ()
 ③ Touche Menu (MENU)
 ④ Touche Ajustement / Volume ( / )
 ⑤ Touche Ajustement / Réglages des zones noires / MBR / Adaptive Sync / Mode nuit ( / )
 ⑥ Touche Sélect. entrée / Quitter (INPUT / EXIT)
 ⑦ Haut-parleurs
 ⑧ Trou clé pour verrouillage de sécurité

NOTEZ Vous pouvez câbler un verrou de sécurité pour empêcher que le moniteur soit enlevé sans votre permission.

- ⑨ Prise Casque ()

NOTEZ Le bon fonctionnement des appareils externes connectés autres que les casques n'est pas garanti.

- ⑩ Connecteur USB en amont ()
 ⑪ Connecteur USB en aval ( USB2,0: 5V, 500mA^{*1} / USB3,2 Gen 1: 5Gbps, 5V, 900mA^{*2})
 ⑫ Connecteur USB en aval ( USB2,0: 5V, 500mA^{*1} / USB3,2 Gen 1: 5Gbps, 5V, 900mA^{*2})
 ⑬ Connecteur de DisplayPort (DP)
 ⑭ Connecteur de HDMI (HDMI)
 ⑮ Support de câble
 ⑯ Connecteur d'alimentation secteur ( : Courant alternative)

*1 Pour G-MASTER GB2445HSU, GB2745HSU

*2 Pour G-MASTER GB2745QSU

COMMANDES ET CONNECTEUR : G-MASTER G2445HSU, G2745HSU, G2745QSU

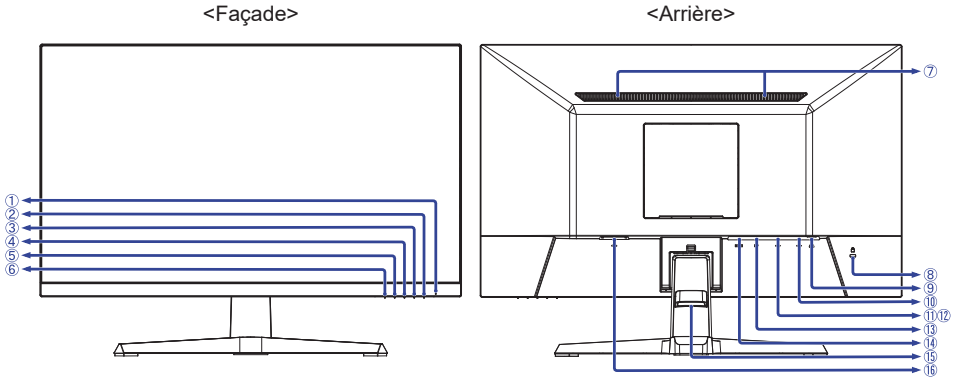

① Voyant d'alimentation

NOTEZ Bleu: Fonctionnement normal
Orange: Mode veille

② Commutateur d'alimentation (⏻)

③ Touche Menu (MENU)

④ Touche Ajustement / Volume (▶ / 🔊)

⑤ Touche Ajustement / Réglages des zones noires / MBR / Adaptive Sync / Mode nuit (◀ / i)

⑥ Touche Sélect. entrée / Quitter (INPUT / EXIT)

⑦ Haut-parleurs

⑧ Trou clé pour verrouillage de sécurité

NOTEZ Vous pouvez câbler un verrou de sécurité pour empêcher que le moniteur soit enlevé sans votre permission.

⑨ Prise Casque (🎧)

NOTEZ Le bon fonctionnement des appareils externes connectés autres que les casques n'est pas garanti.

⑩ Connecteur USB en amont (🔌)

⑪ Connecteur USB en aval (🔌 USB2,0: 5V, 500mA*1 / USB3,2 Gen 1: 5Gbps, 5V, 900mA*2)

⑫ Connecteur USB en aval (🔌 USB2,0: 5V, 500mA*1 / USB3,2 Gen 1: 5Gbps, 5V, 900mA*2)

⑬ Connecteur de DisplayPort (DP)

⑭ Connecteur de HDMI (HDMI)

⑮ Support de câble

⑯ Connecteur d'alimentation secteur (~: Courant alternative)

*1 Pour G-MASTER G2445HSU, G2745HSU

*2 Pour G-MASTER G2745QSU

CONNEXION DE VOTRE MONITEUR : G-MASTER GB2445HSU, GB2745HSU, GB2745QSU

- ① Assurez-vous que l'ordinateur et le moniteur sont éteints.
- ② Connectez l'ordinateur au moniteur avec le câble de signal.
- ③ Connectez l'ordinateur au moniteur avec le câble USB.
- ④ Connectez d'abord le câble d'alimentation au moniteur puis sur la prise électrique.
- ⑤ Allumez votre écran et votre ordinateur.

- NOTEZ**
- Assurez-vous que l'installation du bâtiment dispose d'un disjoncteur de 120/240V, 20A (maximum).
 - Le câble de signal utilisé pour la connexion de l'ordinateur et du moniteur peut varier en fonction du type d'ordinateur utilisé. Une connexion incorrecte peut endommager sérieusement le moniteur et l'ordinateur. Le câble fourni avec le moniteur est un connecteur au standard. Si un câble spécial est requis, veuillez contacter votre revendeur local iyama ou le bureau régional iyama.
 - Le matériel connectable de Type A doit être connecté à la Prise de Terre.
 - La prise doit être installée à proximité de l'équipement avec une accessibilité facile.
 - Une utilisation excessive du son via le casque/ou autres écouteurs peut entraîner des dégâts voire la perte de l'ouïe.

FRANÇAIS

[Exemple de connexion]

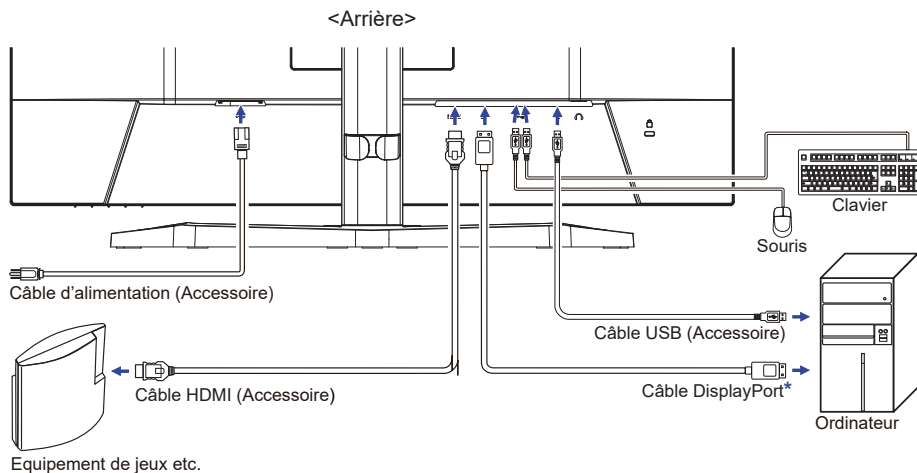

* Accessoire pour G-MASTER GB2745QSU uniquement

[Rassemblez les câble]

Passez les câbles à travers le support de câble pour les regrouper.

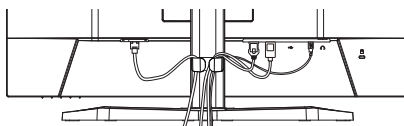

CONNEXION DE VOTRE MONITEUR : G-MASTER G2445HSU, G2745HSU, G2745QSU

- ① Assurez-vous que l'ordinateur et le moniteur sont éteints.
- ② Connectez l'ordinateur au moniteur avec le câble de signal.
- ③ Connectez l'ordinateur au moniteur avec le câble USB.
- ④ Connectez d'abord le câble d'alimentation au moniteur puis sur la prise électrique.
- ⑤ Allumez votre écran et votre ordinateur.

- NOTEZ**
- Assurez-vous que l'installation du bâtiment dispose d'un disjoncteur de 120/240V, 20A (maximum).
 - Le câble de signal utilisé pour la connexion de l'ordinateur et du moniteur peut varier en fonction du type d'ordinateur utilisé. Une connexion incorrecte peut endommager sérieusement le moniteur et l'ordinateur. Le câble fourni avec le moniteur est un connecteur au standard. Si un câble spécial est requis, veuillez contacter votre revendeur local iiyama ou le bureau régional iiyama.
 - Le matériel connectable de Type A doit être connecté à la Prise de Terre.
 - La prise doit être installée à proximité de l'équipement avec une accessibilité facile.
 - Une utilisation excessive du son via le casque/ou autres écouteurs peut entraîner des dégâts voire la perte de l'ouïe.

FRANÇAIS

[Exemple de connexion]

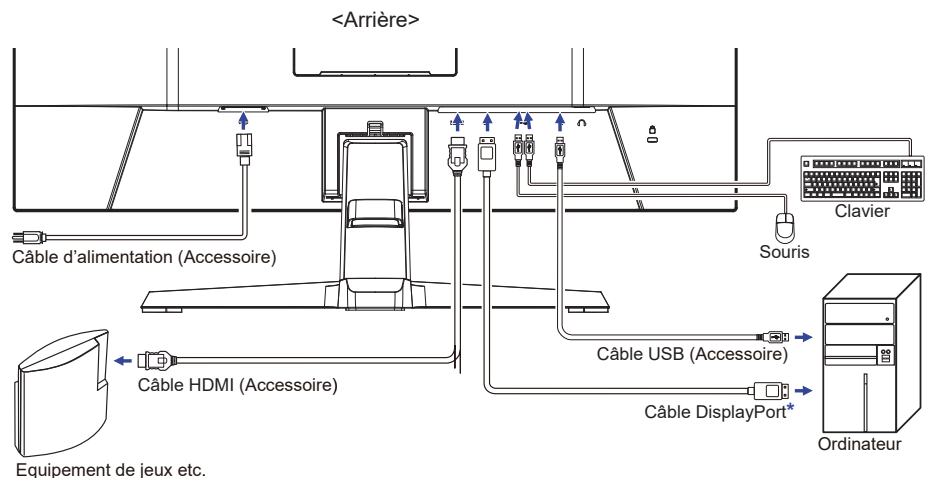

* Accessoire pour G-MASTER G2745QSU uniquement

[Rassemblez les câble]

Passez les câbles à travers le support de câble pour les regrouper.

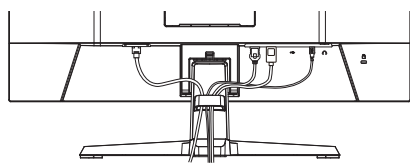

MISE EN ROUTE DE L'ORDINATEUR

■ Fréquences du signal

Passez aux fréquences souhaités détaillés à la page 41 "FRÉQUENCES DE SYNCHRONISATION".

AJUSTEMENT DE LA HAUTEUR ET L'ANGLE DE VISION : G-MASTER GB2445HSU, GB2745HSU, GB2745QSU

- Pour une vision optimale, il est recommandé de regarder de face l'écran du moniteur, puis ajuster la hauteur et l'angle de vision à votre convenance.
- Maintenir la matrice afin que le moniteur ne bascule pas quand vous ajustez la hauteur et l'angle.
- Vous pouvez ajuster la hauteur du moniteur jusqu'à 150mm et l'angle de vision, jusqu'à 45° à gauche et à droite, 23° vers le haut et 5° vers le bas.

NOTEZ

- Ne pas toucher l'écran LCD quand vous ajustez la hauteur ou l'angle de vision. Cela pourrait engendrer des dommages ou fêlures de l'écran LCD.
- Attention la prudence est recommandée quand vous ajustez la hauteur ou l'angle de vision à ne pas vous coincer les doigts.
- Attention: manipulez avec précaution lorsque vous ajustez la hauteur de base pour ne pas vous coincer les doigts.

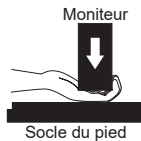
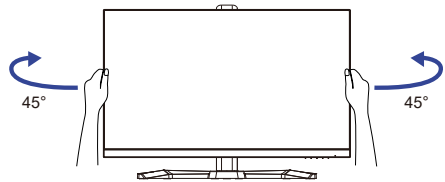
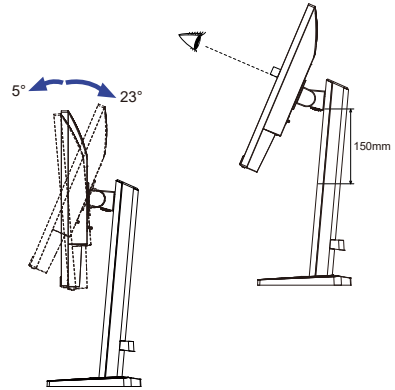

RÉGLAGE DE L'ANGLE DE VISION : G-MASTER G2445HSU, G2745HSU, G2745QSU

- Pour une vision optimale, il est recommandé de regarder le moniteur bien en face.
- Tenez le pied pour ne pas renverser le moniteur lorsque vous modifiez son orientation.
- Vous pouvez régler l'angle du moniteur jusqu'à 22° vers le haut et 4° vers le bas.
- Afin de vous assurer une position du corps saine et relaxe quand vous regardez l'image du moniteur dans votre espace de travail, il est recommandé que le réglage de l'angle d'inclinaison n'excède pas 10°. Réglez ensuite l'angle du moniteur comme vous le désirez.

NOTEZ

- Ne touchez pas l'écran LCD lorsque vous réglez l'angle. Cela pourrait endommager ou casser l'écran LCD.
- Faites très attention à ne pas vous pincer les doigts ou les main lors du réglage de l'angle.

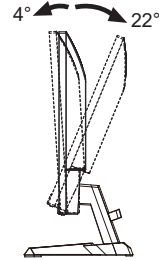
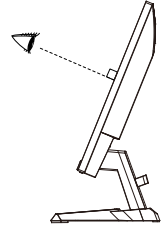

UTILISATION DU MONITEUR

Le LCD iiyama est réglé à l'usine avec une fréquence de synchronisation figurant à la page 41 afin de donner la meilleure image. Vous pouvez également ajuster la position de l'image comme vous le souhaitez en suivant le mode opératoire ci-dessous.

- 1 Appuyez la Touche MENU pour afficher les réglages à l'écran. Des pages additionnelles au Menu peuvent être visualisées en utilisant les Touches ◀/▶.



- 2 Sélectionnez la page de menu où se trouve l'icône de l'ajustement désiré. Appuyez la Touche MENU. Utilisez ensuite les Touches ◀/▶ pour mettre en surbrillance l'icône du réglage souhaité.
- 3 Appuyez la Touche MENU à nouveau. Utilisez ensuite les Touches ◀/▶ pour effectuer les ajustements ou réglages appropriés.
- 4 Appuyez la Touche EXIT pour quitter le menu, et les réglages que vous venez de faire seront automatiquement enregistrés.

Par exemple, pour corriger la position verticale OSD, sélectionnez l'élément "Configuration" du Menu, puis appuyez la Touche MENU. Puis, sélectionnez "Position V." en utilisant les Touches ◀/▶ et appuyez la Touche MENU. Utilisez ensuite les Touches ◀/▶ pour corriger la position verticale OSD. La position verticale OSD de l'image entière doit changer pendant que vous effectuez l'opération.

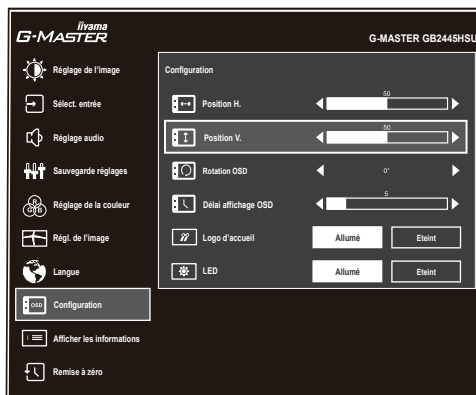

Appuyez la Touche EXIT pour finir et les modifications sont enregistrées en mémoire.

NOTEZ

- Lorsque l'utilisation des touches est abandonnée pendant l'ajustement, la fenêtre OSD disparaît après le délai défini pour la "Délai affichage OSD". La Touche EXIT peut également être utilisée pour fermer rapidement la fenêtre OSD.
- Les données de réglage sont automatiquement enregistrées en mémoire lorsque la fenêtre OSD disparaît. Évitez d'éteindre le moniteur pendant l'utilisation du Menu.

MENU DES PARAMÈTRES DE RÉGLAGE



Réglage de l'image *1 Picture Adjust



Ajustement	Problème / Option	Touche correspondante
Contraste Contrast	Trop terne Trop intense	
Luminosité *2 Brightness	Trop sombre Trop clair	
Overdrive Overdrive	Eteint / 1 / 2 / 3 / 4 / 5 Il améliorera le temps de réponse de niveau gris du panneau d'affichage à cristaux liquides. Un niveau plus élevé a comme conséquence un plus rapide le temps de réponse.	
Contr. avancé Adv. Contrast	Allumé Augmentation du Réglage de Ratio de Contraste Eteint Ratio de Contraste Typique	
Eco Eco	Eteint Normal Mode 1 La luminosité ou la lumière de fond est réduite. Mode 2 La luminosité du back-light (Retro éclairage) est réduite plus qu'en Mode 1. Mode 3 La luminosité du back-light (Retro éclairage) est réduite plus qu'en Mode 2.	
Réglages des zones noires Black Tuner	De -5 à +5 Vous pouvez ajuster les tons foncés.	
Saturation des couleurs Color Saturation	Trop pale Trop coloré	
MBR *3 MBR	Eteint / 1 / 2 / 3 / 4 / 5 / 6 / 7 Réduit le flou de mouvement sur l'écran LCD.	
Adaptive Sync Adaptive Sync	Allumé Active la fonction Adaptive Sync. Eteint La fonction Adaptive Sync est désactivée.	

*1 Les ajustements et les paramètres peuvent ne pas être possibles en raison d'autres éléments activés. Voir la "Matrice de corrélation de fonctions" à la page suivante pour plus de détails.

*2 Ajustez la "Luminosité" quand vous utilisez le moniteur dans une pièce sombre et que vous sentez que l'écran est trop lumineux. Il y a aussi une fonction "Mode nuit" qui permet de régler la luminosité sur 3 niveaux selon votre préférence. Voir page 29.

*3 Désactivé lorsque "Adaptive Sync" est actif. Disponible lorsque le taux de rafraîchissement est de 75Hz ou plus. 100Hz est recommandé.

Direct

Vous pouvez éviter la page de Menu et afficher directement l'écran de réglage des options par la manipulation suivante.

- Eco : Appuyez sur la Touche **i** pendant 3 secondes lorsque le Menu n'est pas affiché.
- Réglages des zones noires / MBR / Adaptive Sync :
Appuyez sur la Touche **i** lorsque le Menu n'est pas affiché et sélectionnez le menu approprié.

■ Matrice de corrélation de fonctions

Élément actif / Élément électionné	Réglage de l'image			Réglage de la couleur	Régl. de l'image
	Contr. avancé	Eco	MBR	Réd. lumière bleu	i-Style Color Standard Jeux Cinéma Paysage Texte
Contraste	–	✓	✓	✓	–
Luminosité	–	–	–	✓	–
Overdrive	✓	✓	–	✓	–
Contr. avancé	–	✓	–	–	–
Eco	✓	–	–	–	–
Réglages des zones noires	✓	✓	–	✓	–
MBR	–	–	–	–	–
Adaptive Sync	✓	✓	✓	✓	✓

✓ : Disponible

– : Indisponible



Sélect. entrée Input Select

Direct



Ajustement	Option	
Source Entree Input Source	Auto	Choisir l'Entree du Signal automatiquement.
	Manuel	HDMI
DisplayPort(DP)		Sélectionnez l'entrée DisplayPort.

NOTEZ La fonction "Auto" permet la sélection automatique des sources d'entrée disponibles. Vous ne pouvez pas sélectionner une source d'entrée à partir d'un ordinateur en mode veille.
Si vous sélectionnez manuellement l'une des sources d'entrée, l'autre source n'est pas automatiquement sélectionnée.

Direct





Vous pouvez éviter la page de Menu et afficher directement l'écran de réglage des options par la manipulation suivante.

- Sélect. entrée : Appuyez sur la Touche INPUT lorsque le Menu n'est pas affiché.





Réglage audio Audio Settings



Ajustement	Problème / Option	Touche correspondante
Volume Volume	Trop faible Trop fort	   
Muet Mute Audio	Allumé	Désactive le son temporairement.
	Eteint	Retourne le volume sonore au niveau précédent.

Direct

Vous pouvez éviter la page de Menu et afficher directement l'écran de réglage des options par la manipulation suivante.

- Volume : Appuyez sur la Touche  lorsque le Menu n'est pas affiché.
- Muet : Appuyez sur la Touche  pendant 3 secondes lorsque le Menu n'est pas affiché.



Sauvegarde réglages Store User Setting

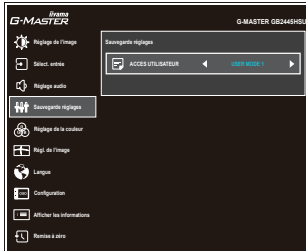

Ajustement	Option	
Acces Utilisateur User Modes	User Mode 1	Sauvegarder les paramètres de réglage de l'écran.
	User Mode 2	Sauvegarder les paramètres de réglage de l'écran.
	User Mode 3	Sauvegarder les paramètres de réglage de l'écran.

NOTEZ Le moniteur mémorise les paramètres personnalisés ci-dessous. Ces paramètres peuvent être invoqués ultérieurement dans le menu "i-Style Color" de "Régl. de l'image".
 Contraste, Luminosité, Overdrive, Contr. avancé, Eco, Réglages des zones noires, Saturation des couleurs, Volume, Muet, Gamma, Temperature Couleur, Pre-réglage Utilisateur, Aigu ou Doux, Réglage du mode Vidéo



Réglage de la couleur Color Settings

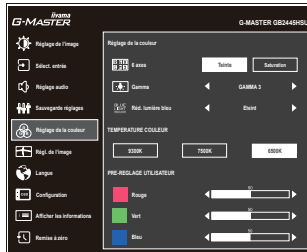

FRANÇAIS

Ajustement	Problème / Option		Touche correspondante
6 axes * 6-Axis	Teinte	Rouge	Trop faible Trop fort
		Jaune	
		Verte	
		Cyan	
		Bleue	
		Magenta	
	Saturation	Rouge	Trop faible Trop fort
		Jaune	
		Verte	
		Cyan	
Bleue			
Magenta			
Gamma Gamma	Gamma 1		
	Gamma 2		
	Gamma 3		
Réd. lumière bleu * Blue Light Reducer	Eteint	Normal	
	Mode 1	La lumière bleu est réduite.	
	Mode 2	La lumière bleu est réduite plus que dans le Mode 1.	
	Mode 3	La lumière bleu est réduite plus que dans le Mode 2.	
Temperature Couleur Color Temperature	9300K		Couleur froide
	7500K		Couleur normale
	6500K		Couleur chaude
Pre-reglage Utilisateur User Preset	Rouge	Trop faible Trop fort	
	Vert		
	Bleu		

* Désactivé lorsque "i-Style Color" a été sélectionné.



Régl. de l'image Image Adjust



Ajustement	Option		Touche correspondante
i-Style Color *1 i-Style Color	Eteint	La i-Style Color fonction est arrêté.	
	Standard	Pour l'environnement de fenêtre général et le réglage par défaut du moniteur	
	Jeux de sport	Pour l'environnement de jeu de sport	
	Jeux de combat	Pour l'environnement de jeu de combat	
	Jeux de stratégie	Pour l'environnement de jeu de stratégie	
	Texte	Pour l'édition de texte et l'affichage en environnement de traitement de texte	
	User Mode 1	Appliquer les réglages d'utilisateur.	
	User Mode 2	Appliquer les réglages d'utilisateur.	
	User Mode 3	Appliquer les réglages d'utilisateur.	
Aigu ou Doux Sharp and Soft	1 2 3 4 5 6 Vous pouvez changer la qualité de l'image de 1 à 6 (Nette à Lisse). Appuyez la Touche ► pour changer la qualité de l'image dans l'ordre croissant. Appuyez la Touche ◀ pour changer la qualité de l'image dans l'ordre décroissant.		
Optim. RGB RGB Range	Auto	Sélectionnez automatiquement le signal d'échelle de couleur.	
	Plein	Pour l'affichage de couleurs en pleine échelle	
	Limite	Pour l'affichage de couleurs en échelle limitée	
Réglage du mode Vidéo Video Mode Adjust	Plein écran	Extension de l'affichage	
	Format *2	Extension de proportion d'affichage	

*1 Désactivé lorsque "Réd. lumière bleu" a été sélectionné.

*2 Désactivé avec une résolution 16:9.

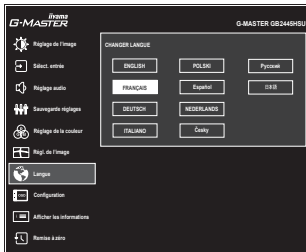







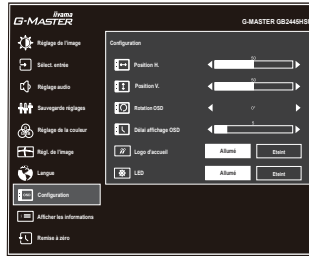









Ajustement	Option			
Lingue Language	English	Anglais	Español	Espagnol
	Français	Français	Nederlands	Néerlandais
	Deutsch	Allemand	Český	Tchèque
	Italiano	Italien	Русский	Russe
	Polski	Polonais	日本語	Japonais



Configuration Setup Menu



Ajustement	Problème / Option	Touche correspondante
Position H. OSD Horizontal Position	OSD trop à gauche OSD trop à droite	   
Position V. OSD Vertical Position	OSD trop haute OSD trop basse	   
Rotation OSD * OSD Rotate	Tournez l'OSD. 0° (Normal) / +90° (Tourner à droite) / -90° (Tourne à gauche)	   
Délai affichage OSD OSD Time	Vous pouvez régler la durée d'affichage de l'OSD entre 5 et 30 secondes.	   
Logo d'accueil Opening Logo	Allumé	Le logo G-MASTER est affiché lorsque le moniteur est allumé.
	Éteint	Le logo G-MASTER n'apparaît plus lorsque le moniteur est allumé.
LED LED	Allumé	La Voyant d'alimentation est allumée.
	Eteint	La Voyant d'alimentation est éteinte.
NOTEZ	Eteignez le Voyant d'alimentation si la lumière vous dérange.	

* Pour **G-MASTER GB2445HSU, GB2745HSU, GB2745QSU**



Afficher les informations Display Information

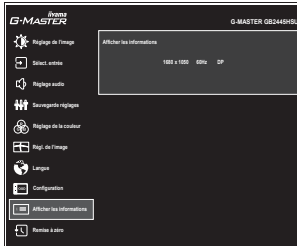

Affiche les informations sur le signal d'entrée actuel de la carte graphique dans votre ordinateur.

NOTEZ

Consultez le guide d'utilisation de votre carte graphique pour plus d'informations sur le changement de la résolution et de la vitesse de rafraîchissement.



Remise à zéro Recall

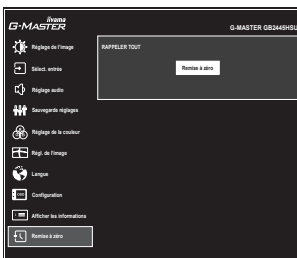

Ajustement

Option

Remise à zéro
Recall

Les données pré-réglées à l'usine sont restaurées.

Direct

- Mode nuit : Appuyez sur la Touche **i** lorsque le Menu n'est pas affiché et sélectionnez le menu approprié.

Ajustement	Option	
 Mode nuit	Eteint	Normal
	Mode 1	La luminosité est réduite.
	Mode 2	La luminosité est plus réduite qu'en Mode 1.
	Mode 3	La luminosité est plus réduite qu'en Mode 2.

● Mode Verrouillage

<OSD Menu>

1. Le verrouillage de l'OSD sera activé, lorsque vous appuyez sur la Touche MENU pendant 10 secondes. Si vous tentez d'accéder à l'OSD en appuyant sur l'une des touches, le message « OSD verrouillé » apparaîtra sur l'écran.
2. Le verrouillage de l'OSD sera désactivé, lorsque vous appuyez sur la Touche MENU à nouveau pendant 10 secondes.

<Commutateur d'alimentation>

1. Le verrouillage d'Commutateur d'alimentation sera activé, lorsque vous appuyez sur la Touche EXIT pendant 10 secondes. Le verrouillage de l'Commutateur d'alimentation signifie qu'il sera impossible d'éteindre le moniteur lorsque l'Commutateur d'alimentation est verrouillé. Si vous appuyez sur l'Commutateur d'alimentation, le message « Verr. Marche/Arrêt » apparaîtra sur l'écran.
2. Le verrouillage d'Commutateur d'alimentation sera désactivé, lorsque vous appuyez sur la Touche EXIT de nouveau pendant environ 10 secondes.

SYSTÈME VEILLE

Ce produit dispose de la fonction veille. Lorsqu'il est activé, il permet de réduire automatiquement la consommation d'énergie du moniteur lorsque l'ordinateur ne fonctionne pas de manière active.

Il existe un mode veille disponible comme décrit ci-dessous. La fonction veille, y compris les réglages des minuteurs, est configurée par le système d'exploitation. Consultez le manuel de votre système d'exploitation pour des informations sur cette configuration.

■ Mode veille

Quand le signal vidéo de l'ordinateur sont inactifs, le moniteur entre en mode veille, ce qui réduit la consommation électrique à moins de 0,5W*. L'écran devient noir, et le voyant d'alimentation devient orange. À partir du mode veille, l'image réapparaît après quelques secondes soit en touchant de nouveau le clavier ou la souris.

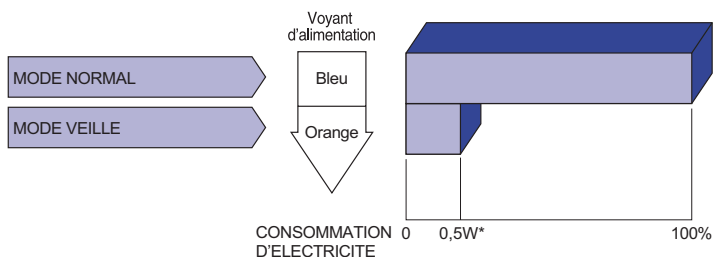

* Lorsque les périphériques USB ne sont pas connectés.

DEPANNAGE

En cas de dysfonctionnement du moniteur, procéder dans l'ordre aux contrôles suivants.

1. Effectuer les réglages décrits à la section UTILISATION DU MONITEUR en fonction du problème rencontré. Si le moniteur n'affiche pas d'image, allez à l'étape 2.
2. Se reporter aux tableaux suivants si l'on ne trouve pas la fonction de réglage correspondante à la section UTILISATION DU MONITEUR ou si le problème persiste.
3. Si vous recontrez un problème qui n'est pas décrit dans les tableaux ou qui ne peut pas être corrigé en utilisant les tableaux, cessez d'utiliser le moniteur et contactez votre revendeur ou le service technique iiyama pour plus d'assistance.

Problème	Contrôle
① L'image n'apparaît pas. (Le voyant d'alimentation ne s'allume pas) (Le voyant d'alimentation est bleu) (Le voyant d'alimentation est orange)	<input type="checkbox"/> Le câble d'alimentation est-il correctement branché ? <input type="checkbox"/> L'commutateur d'alimentation est-il sur ON ? <input type="checkbox"/> Vérifier à l'aide d'un autre appareil que la prise secteur fonctionne. <input type="checkbox"/> Si l'économiseur d'écran est activé, toucher la souris ou l'écran. <input type="checkbox"/> Augmenter le Contraste et/ou la Luminosité. <input type="checkbox"/> L'ordinateur est-il allumé ? <input type="checkbox"/> Le câble de signal est-il correctement ranehé ? <input type="checkbox"/> Les paramètres des signaux de l'ordinateur sont-ils dans la plage de valeurs du moniteur ? <input type="checkbox"/> Si le moniteur est en mode veille, toucher la souris ou l'écran. <input type="checkbox"/> L'ordinateur est-il allumé ? <input type="checkbox"/> Le câble de signal est-il correctement branché ? <input type="checkbox"/> Les paramètres des signaux de l'ordinateur sont-ils dans la plage de valeurs du moniteur ?
② L'écran n'est pas synchronisé.	<input type="checkbox"/> Le câble de signal est-il correctement branché ? <input type="checkbox"/> Les paramètres des signaux de l'ordinateur sont-ils dans la plage de valeurs du moniteur ?
③ L'écran n'est pas centré.	<input type="checkbox"/> Les paramètres des signaux de l'ordinateur sont-ils dans la plage de valeurs du moniteur ?
④ L'écran est trop lumineux ou trop sombre.	<input type="checkbox"/> Le niveau de sortie vidéo de l'ordinateur est-il dans la plage de valeurs du moniteur ?
⑤ L'écran tremble.	<input type="checkbox"/> La tension d'alimentation est-elle dans la plage de valeurs du moniteur ? <input type="checkbox"/> Les paramètres des signaux de l'ordinateur sont-ils dans la plage de valeurs du moniteur ?
⑥ Pas de son.	<input type="checkbox"/> L'équipement audio (Ordinateur etc.) est en marche. <input type="checkbox"/> Augmentez le volume. <input type="checkbox"/> Le Muet est Eteint. <input type="checkbox"/> Le niveau de sortie de l'équipement audio est dans les spécifications du moniteur.
⑦ Le son est trop fort ou trop faible.	<input type="checkbox"/> Le niveau de sortie de l'équipement audio est dans les spécifications du moniteur.

INFORMATIONS DE RECYCLAGE

Pour une meilleure protection de l'environnement svp ne disposez pas votre moniteur.
Veuillez visiter notre site Web : <https://iiyama.com> pour la réutilisation de moniteur.

ANNEXE

Design et spécifications techniques peuvent être sujets à modifications, sans préavis.

CARACTÉRISTIQUES TECHNIQUES : G-MASTER GB2445HSU-B2 / GB2445HSU-B2 A

Catégorie de taille		24"
Panneau LCD	La technologie des panneaux	IPS (In-Plane-Switching)
	Taille	Diagonale: 23,8" (60,5cm)
	Taille du point	0,275mm H × 0,275mm V
	Luminosité	300cd/m ² (Typique), 190cd/m ² (Par défaut / Économie d'énergie)
	Rapport de contraste	1300 : 1 (Typique), Fonction d'Contr. avancé disponible
	Angle de vue	Droite / Gauche: 89° chaque, Haut / Bas: 89° chaque (Typique)
	MPRT	1ms
Couleurs affichées		Environ 16,7 millions
Fréquence de synchronisation	HDMI	Adaptive Sync-Allumé: Horizontale: 30,0-110,0kHz, Verticale: 48-100Hz Adaptive Sync-Eteint: Horizontale: 30,0-110,0kHz, Verticale: 55-100Hz
	DisplayPort	Adaptive Sync-Allumé: Horizontale: 110,0kHz, Verticale: 48-100Hz Adaptive Sync-Eteint: Horizontale: 30,0-110,0kHz, Verticale: 55-100Hz
Résolution Native		1920 × 1080, 2,1 Mégapixel
Résolution Maximum Supportée		1920 × 1080 100Hz
Connecteur d'entrée		HDMI ×1, DisplayPort ×1
Signal vidéo en entrée		HDMI, DisplayPort
USB Standard		USB2,0 (DC5V, 500mA)
Nombre de ports USB Taille du connecteur		1 Montante – Type B 2 Descendante – Type A
Prise Casque * ¹		Prise mini 3,5mm (stéréo)
Haut-parleurs		2W × 2 (haut-parleurs stéréo)
Taille d'écran maximale		527,0mm L × 296,5mm H / 20,7" L × 11,7" H
Alimentation		100-240VAC, 50/60Hz, 1,5A
Puissance absorbée * ²		18W typique Mode veille: 0,5W maximum, Mode éteint: 0,3W maximum
Dimensions		538,5 × 354,0 - 504,0 × 171,0mm / 21,2 × 13,9 - 19,8 × 6,7" (L×H×P)
Poids net		4,4kg / 9,7lbs
Plage de réglage de la hauteur		150mm
Angle		Inclinaison: Haut: 23°, Bas: 5° Pivot: Gauche / Droite: 45° chaque Rotation: Dans le sens- des aiguilles d'une montre / antihoraire: 90° chaque
Conditions de fonctionnement		Utilisation: Température 5 à 35°C / 41 à 95°F Humidité 10 à 90% (sans condensation) Stockage: Température -20 à 60°C / -4 à 140°F Humidité 10 à 90% (sans condensation)
Homologation		CE, UKCA, TÜV-Bauart, EAC, VCCI, PSE

NOTEZ

*¹ Le bon fonctionnement des appareils externes connectés autres que les casques n'est pas garanti.

*² Lorsque les périphériques USB ne sont pas connectés.

CARACTÉRISTIQUES TECHNIQUES : G-MASTER GB2745HSU-B2 / GB2745HSU-B2 A

FRANÇAIS

Catégorie de taille		27"
Panneau LCD	La technologie des panneaux	IPS (In-Plane-Switching)
	Taille	Diagonale: 27" (68,5cm)
	Taille du point	0,311mm H x 0,311mm V
	Luminosité	300cd/m ² (Typique), 200cd/m ² (Par défaut / Économie d'énergie)
	Rapport de contraste	1300 : 1 (Typique), Fonction d'Contr. avancé disponible
	Angle de vue	Droite / Gauche: 89° chaque, Haut / Bas: 89° chaque (Typique)
MPRT		1ms
Couleurs affichées		Environ 16,7 millions
Fréquence de synchronisation	HDMI	Adaptive Sync-Allumé: Horizontale: 30,0-110,0kHz, Verticale: 48-100Hz Adaptive Sync-Eteint: Horizontale: 30,0-110,0kHz, Verticale: 55-100Hz
	DisplayPort	Adaptive Sync-Allumé: Horizontale: 110,0kHz, Verticale: 48-100Hz Adaptive Sync-Eteint: Horizontale: 30,0-110,0kHz, Verticale: 55-100Hz
Résolution Native		1920 x 1080, 2,1 Mégapixel
Résolution Maximum Supportée		1920 x 1080 100Hz
Connecteur d'entrée		HDMI x1, DisplayPort x1
Signal vidéo en entrée		HDMI, DisplayPort
USB Standard		USB2,0 (DC5V, 500mA)
Nombre de ports USB		1 Montante – Type B
Taille du connecteur		2 Descendante – Type A
Prise Casque * ¹		Prise mini 3,5mm (stéréo)
Haut-parleurs		2W x 2 (haut-parleurs stéréo)
Taille d'écran maximale		596,7mm L x 335,7mm H / 23,5" L x 13,2" H
Alimentation		100-240VAC, 50/60Hz, 1,5A
Puissance absorbée * ²		22W typique Mode veille: 0,5W maximum, Mode éteint: 0,3W maximum
Dimensions		611,5 x 405,5 - 555,5 x 214,0mm / 24,1 x 16,0 - 21,9 x 8,4" (LxHxP)
Poids net		5,2kg / 11,5lbs
Plage de réglage de la hauteur		150mm
Angle		Inclinaison: Haut: 23°, Bas: 5° Pivot: Gauche / Droite: 45° chaque Rotation: Dans le sens- des aiguilles d'une montre / antihoraire: 90° chaque
Conditions de fonctionnement		Utilisation: Température 5 à 35°C / 41 à 95°F Humidité 10 à 90% (sans condensation) Stockage: Température -20 à 60°C / -4 à 140°F Humidité 10 à 90% (sans condensation)
Homologation		CE, UKCA, TÜV-Bauart, EAC, VCCI, PSE

NOTEZ *¹ Le bon fonctionnement des appareils externes connectés autres que les casques n'est pas garanti.

*² Lorsque les périphériques USB ne sont pas connectés.

CARACTÉRISTIQUES TECHNIQUES : G-MASTER GB2745QSU-B2 / GB2745QSU-B2 A

		G-MASTER GB2745QSU-B2	G-MASTER GB2745QSU-B2 A
Catégorie de taille		27"	
Panneau LCD	La technologie des panneaux	IPS (In-Plane-Switching)	
	Taille	Diagonale: 27" (68,5cm)	
	Taille du point	0,233mm H × 0,233mm V	
	Luminosité	300cd/m ² (Typique)	
		185cd/m ² (Par défaut / Économie d'énergie)	190cd/m ² (Par défaut / Économie d'énergie)
	Rapport de contraste	1300 : 1 (Typique), Fonction d'Contr. avancé disponible	
	Angle de vue	Droite / Gauche: 89° chaque, Haut / Bas: 89° chaque (Typique)	
MPRT	1ms		
Couleurs affichées		Environ 16,7 millions	
Fréquence de synchronisation	HDMI	Adaptive Sync-Allumé: Horizontale: 30,0-151,0kHz, Verticale: 48-100Hz Adaptive Sync-Eteint: Horizontale: 30,0-151,0kHz, Verticale: 55-100Hz	
	DisplayPort	Adaptive Sync-Allumé: Horizontale: 151,0kHz, Verticale: 48-100Hz Adaptive Sync-Eteint: Horizontale: 30,0-151,0kHz, Verticale: 55-100Hz	
Résolution Native		2560 × 1440, 3,7 Mégapixel	
Résolution Maximum Supportée		2560 × 1440 100Hz	
Connecteur d'entrée		HDMI ×1, DisplayPort ×1	
Signal vidéo en entrée		HDMI, DisplayPort	
USB Standard		USB3,2 Gen 1 (5Gbps, DC5V, 900mA)	
Nombre de ports USB		1 Montante – Type B	
Taille du connecteur		2 Descendante – Type A	
Prise Casque *1		Prise mini 3,5mm (stéréo)	
Haut-parleurs		2W × 2 (haut-parleurs stéréo)	
Taille d'écran maximale		596,7mm L × 335,7mm H / 23,5" L × 13,2" H	
Alimentation		100-240VAC, 50/60Hz, 1,5A	
Puissance absorbée *2		21W typique Mode veille: 0,5W maximum, Mode éteint: 0,3W maximum	
Dimensions		611,5 × 405,5 - 555,5 × 214,0mm / 24,1 × 16,0 - 21,9 × 8,4" (L×H×P)	
Poids net		5,5kg / 12,1lbs	
Plage de réglage de la hauteur		150mm	
Angle		Inclinaison: Haut: 23°, Bas: 5° Pivot: Gauche / Droite: 45° chaque Rotation: Dans le sens- des aiguilles d'une montre / antihoraire: 90° chaque	
Conditions de fonctionnement		Utilisation: Température 5 à 35°C / 41 à 95°F Humidité 10 à 90% (sans condensation) Stockage: Température -20 à 60°C / -4 à 140°F Humidité 10 à 90% (sans condensation)	
Homologation		CE, UKCA, TÜV-Bauart, EAC, VCCI, PSE	

NOTEZ *1 Le bon fonctionnement des appareils externes connectés autres que les casques n'est pas garanti.

*2 Lorsque les périphériques USB ne sont pas connectés.

CARACTÉRISTIQUES TECHNIQUES : G-MASTER G2445HSU-B2 / G2445HSU-B2 A

FRANÇAIS

Catégorie de taille		24"
Panneau LCD	La technologie des panneaux	IPS (In-Plane-Switching)
	Taille	Diagonale: 23,8" (60,5cm)
	Taille du point	0,275mm H × 0,275mm V
	Luminosité	300cd/m ² (Typique), 190cd/m ² (Par défaut / Économie d'énergie)
	Rapport de contraste	1300 : 1 (Typique), Fonction d'Contr. avancé disponible
	Angle de vue	Droite / Gauche: 89° chaque, Haut / Bas: 89° chaque (Typique)
	MPRT	1ms
Couleurs affichées		Environ 16,7 millions
Fréquence de synchronisation	HDMI	Adaptive Sync-Allumé: Horizontale: 30,0-110,0kHz, Verticale: 48-100Hz Adaptive Sync-Eteint: Horizontale: 30,0-110,0kHz, Verticale: 55-100Hz
	DisplayPort	Adaptive Sync-Allumé: Horizontale: 110,0kHz, Verticale: 48-100Hz Adaptive Sync-Eteint: Horizontale: 30,0-110,0kHz, Verticale: 55-100Hz
Résolution Native		1920 × 1080, 2,1 Mégapixel
Résolution Maximum Supportée		1920 × 1080 100Hz
Connecteur d'entrée		HDMI ×1, DisplayPort ×1
Signal vidéo en entrée		HDMI, DisplayPort
USB Standard		USB2,0 (DC5V, 500mA)
Nombre de ports USB		1 Montante – Type B
Taille du connecteur		2 Descendante – Type A
Prise Casque * ¹		Prise mini 3,5mm (stéréo)
Haut-parleurs		2W × 2 (haut-parleurs stéréo)
Taille d'écran maximale		527,0mm L × 296,5mm H / 20,7" L × 11,7" H
Alimentation		100-240VAC, 50/60Hz, 1,5A
Puissance absorbée * ²		18W typique Mode veille: 0,5W maximum, Mode éteint: 0,3W maximum
Dimensions		538,5 × 397,0 × 192,5mm / 21,2 × 15,6 × 7,6" (L×H×P)
Poids net		3,0kg / 6,6lbs
Angle d'inclinaison		Haut: 22°, Bas: 4°
Conditions de fonctionnement	Utilisation: Température	5 à 35°C / 41 à 95°F
	Humidité	10 à 90% (sans condensation)
	Stockage: Température	-20 à 60°C / -4 à 140°F
	Humidité	10 à 90% (sans condensation)
Homologation		CE, UKCA, TÜV-Bauart, EAC, VCCI, PSE

NOTEZ *¹ Le bon fonctionnement des appareils externes connectés autres que les casques n'est pas garanti.

*² Lorsque les périphériques USB ne sont pas connectés.

CARACTÉRISTIQUES TECHNIQUES : G-MASTER G2745HSU-B2 / G2745HSU-B2 A

Catégorie de taille		27"
Panneau LCD	La technologie des panneaux	IPS (In-Plane-Switching)
	Taille	Diagonale: 27" (68,5cm)
	Taille du point	0,311mm H × 0,311mm V
	Luminosité	300cd/m ² (Typique), 200cd/m ² (Par défaut / Économie d'énergie)
	Rapport de contraste	1300 : 1 (Typique), Fonction d'Contr. avancé disponible
	Angle de vue	Droite / Gauche: 89° chaque, Haut / Bas: 89° chaque (Typique)
	MPRT	1ms
Couleurs affichées		Environ 16,7 millions
Fréquence de synchronisation	HDMI	Adaptive Sync-Allumé: Horizontale: 30,0-110,0kHz, Verticale: 48-100Hz Adaptive Sync-Eteint: Horizontale: 30,0-110,0kHz, Verticale: 55-100Hz
	DisplayPort	Adaptive Sync-Allumé: Horizontale: 110,0kHz, Verticale: 48-100Hz Adaptive Sync-Eteint: Horizontale: 30,0-110,0kHz, Verticale: 55-100Hz
Résolution Native		1920 × 1080, 2,1 Mégapixel
Résolution Maximum Supportée		1920 × 1080 100Hz
Connecteur d'entrée		HDMI ×1, DisplayPort ×1
Signal vidéo en entrée		HDMI, DisplayPort
USB Standard		USB2,0 (DC5V, 500mA)
Nombre de ports USB		1 Montante – Type B
Taille du connecteur		2 Descendante – Type A
Prise Casque *1		Prise mini 3,5mm (stéréo)
Haut-parleurs		2W × 2 (haut-parleurs stéréo)
Taille d'écran maximale		596,7mm L × 335,7mm H / 23,5" L × 13,2" H
Alimentation		100-240VAC, 50/60Hz, 1,5A
Puissance absorbée *2		22W typique Mode veille: 0,5W maximum, Mode éteint: 0,3W maximum
Dimensions		611,5 × 434,0 × 192,5mm / 24,1 × 17,1 × 7,6" (L×H×P)
Poids net		3,9kg / 8,6lbs
Angle d'inclinaison		Haut: 22°, Bas: 4°
Conditions de fonctionnement		Utilisation: Température 5 à 35°C / 41 à 95°F Humidité 10 à 90% (sans condensation) Stockage: Température -20 à 60°C / -4 à 140°F Humidité 10 à 90% (sans condensation)
Homologation		CE, UKCA, TÜV-Bauart, EAC, VCCI, PSE

NOTEZ *1 Le bon fonctionnement des appareils externes connectés autres que les casques n'est pas garanti.

*2 Lorsque les périphériques USB ne sont pas connectés.

CARACTÉRISTIQUES TECHNIQUES : G-MASTER G2745QSU-B2 / G2745QSU-B2 A

FRANÇAIS

		G-MASTER G2745QSU-B2	G-MASTER G2745QSU-B2 A
Catégorie de taille		27"	
Panneau LCD	La technologie des panneaux	IPS (In-Plane-Switching)	
	Taille	Diagonale: 27" (68,5cm)	
	Taille du point	0,233mm H × 0,233mm V	
	Luminosité	300cd/m ² (Typique)	
		185cd/m ² (Par défaut / Économie d'énergie)	190cd/m ² (Par défaut / Économie d'énergie)
	Rapport de contraste	1300 : 1 (Typique), Fonction d'Contr. avancé disponible	
	Angle de vue	Droite / Gauche: 89° chaque, Haut / Bas: 89° chaque (Typique)	
MPRT	1ms		
Couleurs affichées		Environ 16,7 millions	
Fréquence de synchronisation	HDMI	Adaptive Sync-Allumé: Horizontale: 30,0-151,0kHz, Verticale: 48-100Hz Adaptive Sync-Eteint: Horizontale: 30,0-151,0kHz, Verticale: 55-100Hz	
	DisplayPort	Adaptive Sync-Allumé: Horizontale: 151,0kHz, Verticale: 48-100Hz Adaptive Sync-Eteint: Horizontale: 30,0-151,0kHz, Verticale: 55-100Hz	
Résolution Native		2560 × 1440, 3,7 Mégapixel	
Résolution Maximum Supportée		2560 × 1440 100Hz	
Connecteur d'entrée		HDMI ×1, DisplayPort ×1	
Signal vidéo en entrée		HDMI, DisplayPort	
USB Standard		USB3,2 Gen 1 (5Gbps, DC5V, 900mA)	
Nombre de ports USB		1 Montante – Type B	
Taille du connecteur		2 Descendante – Type A	
Prise Casque *1		Prise mini 3,5mm (stéréo)	
Haut-parleurs		2W × 2 (haut-parleurs stéréo)	
Taille d'écran maximale		596,7mm L × 335,7mm H / 23,5" L × 13,2" H	
Alimentation		100-240VAC, 50/60Hz, 1,5A	
Puissance absorbée *2		21W typique Mode veille: 0,5W maximum, Mode éteint: 0,3W maximum	
Dimensions		611,5 × 434,0 × 192,5mm / 24,1 × 17,1 × 7,6" (L×H×P)	
Poids net		4,2kg / 9,3lbs	
Angle d'inclinaison		Haut: 22°, Bas: 4°	
Conditions de fonctionnement		Utilisation: Température 5 à 35°C / 41 à 95°F Humidité 10 à 90% (sans condensation) Stockage: Température -20 à 60°C / -4 à 140°F Humidité 10 à 90% (sans condensation)	
Homologation		CE, UKCA, TÜV-Bauart, EAC, VCCI, PSE	

NOTEZ *1 Le bon fonctionnement des appareils externes connectés autres que les casques n'est pas garanti.

*2 Lorsque les périphériques USB ne sont pas connectés.

DIMENSIONS : G-MASTER GB2445HSU

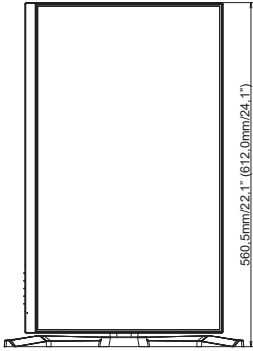
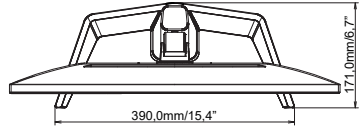
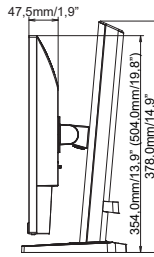
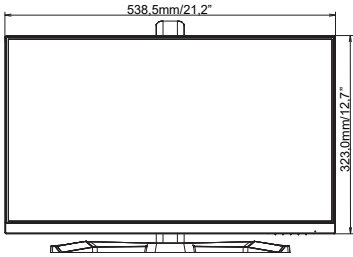

() : Plage d'ajustement maximum

DIMENSIONS : G-MASTER GB2745HSU, G-MASTER GB2745QSU

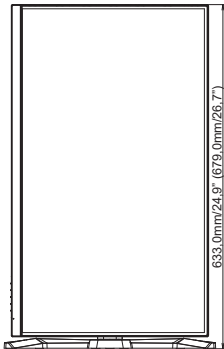
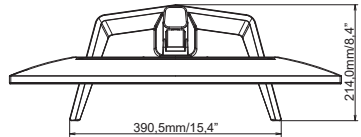
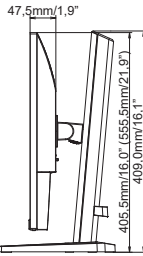
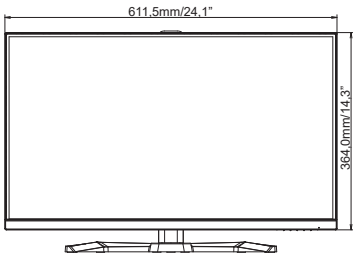

() : Plage d'ajustement maximum

DIMENSIONS : G-MASTER G2445HSU

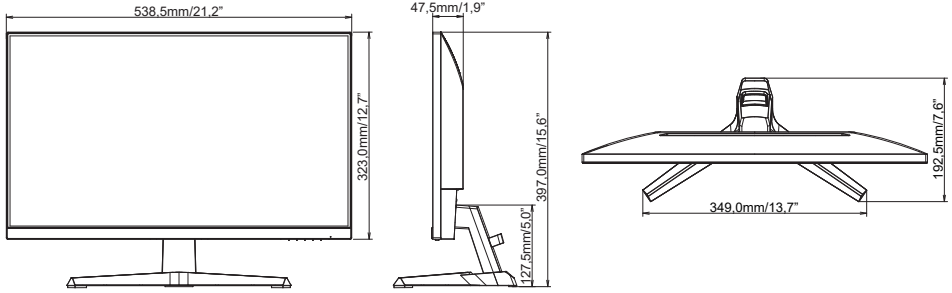

FRANÇAIS

DIMENSIONS : G-MASTER G2745HSU, G-MASTER G2745QSU

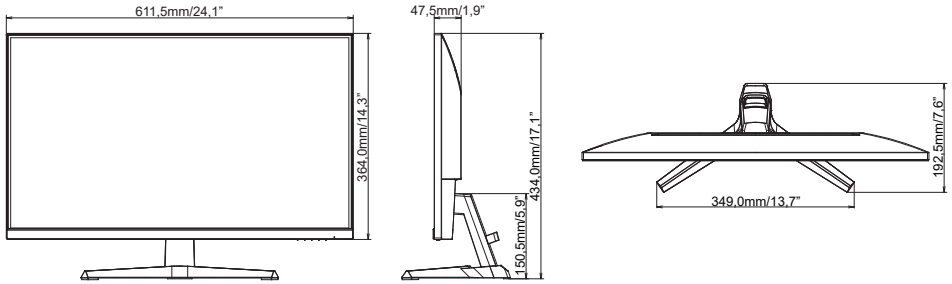

FRÉQUENCES DE SYNCHRONISATION

Mode vidéo	Fréquence horizontale	Fréquence verticale	Horloge à points
800 × 600	37,879kHz	60,317Hz	40,000MHz
	46,875kHz	75,000Hz	49,500MHz
1024 × 768	48,363kHz	60,004Hz	65,000MHz
	60,023kHz	75,029Hz	78,750MHz
1280 × 1024	79,980kHz	75,020Hz	135,000MHz
1680 × 1050	65,290kHz	60,000Hz	146,250MHz
1920 × 1080	67,500kHz	60,000Hz	148,500MHz
	83,890kHz	74,970Hz	174,500MHz
	95,430kHz	84,910Hz	198,500MHz
2560 × 1440	110,000kHz	100,000Hz	228,800MHz
	89,520kHz	59,961Hz	312,250MHz
	111,788kHz	74,925Hz	298,470MHz
	150,849kHz	99,900Hz	398,242MHz
	150,918kHz	99,900Hz	410,500MHz

*1
*1
*1
*2
*2,3
*2,4

NOTEZ

- *1 Disponible pour G-MASTER G(B)2445HSU, G(B)2745HSU uniquement.
- *2 Disponible pour G-MASTER G(B)2745QSU uniquement.
- *3 Disponible uniquement pour l'entrée DisplayPort.
- *4 Disponible uniquement pour l'entrée HDMI.