

РУКОВОДСТВО ПОЛЬЗОВАТЕЛЯ

ProLite

LCD Monitor

ProLite E2008HDS
ProLite E2008HDSV

Благодарим вас за выбор ЖК-монитора iiyama.
Советуем перед установкой и включением этого монитора внимательно прочитать это краткое, но обстоятельное руководство. Сохраните это руководство в надежном месте на случай, если в будущем вам понадобится что-либо уточнить.

РУССКИЙ



МАРКИРОВКА CE - ЗАЯВЛЕНИЕ О СООТВЕТСТВИИ

Данный ЖК-монитор отвечает требованиям директивам ЕС 2004/108/ЕС «Директива о ЭМС» и 2006/95/ЕС «Директива по низковольтному оборудованию».

Чувствительность к электромагнитному излучению выбрана на уровне, который обеспечивает правильную работу в жилых зонах, офисных помещениях и помещениях предприятий легкой промышленности и небольших предприятий, как внутри зданий, так и снаружи.

Все места работы характеризуются тем, что они подключены к системе низковольтного электропитания общего пользования.

- Мы оставляем за собой право изменять технические характеристики без уведомления.
- Все торговые знаки, использованные в этом руководстве пользователя, являются собственностью их соответствующих владельцев.
- Как участник программы ENERGY STAR®, компания iiyama установила, что данное изделие отвечает требованиям директив ENERGY STAR® в отношении энергосбережения.

СОДЕРЖАНИЕ

УКАЗАНИЯ ПО БЕЗОПАСНОСТИ	1
МЕРЫ ПРЕДОСТОРОЖНОСТИ	1
ОСОБЫЕ ЗАМЕЧАНИЯ В ОТНОШЕНИИ ЖК-МОНИТОРОВ	3
ОБСЛУЖИВАНИЕ ПОКУПАТЕЛЕЙ	3
ЧИСТКА.....	3
ПРИСТУПАЕМ К РАБОТЕ С МОНИТОРОМ.....	4
ОСОБЕННОСТИ.....	4
ПРОВЕРКА СОДЕРЖИМОГО КОМПЛЕКТА ПОСТАВКИ.....	4
УСТАНОВКА И СНЯТИЕ ПОДСТАВКИ	5
ОРГАНЫ УПРАВЛЕНИЯ И РАЗЪЕМЫ.....	6
ПОДКЛЮЧЕНИЕ МОНИТОРА.....	7
НАСТРОЙКА КОМПЬЮТЕРА.....	8
РЕГУЛИРОВКА УГЛА ОБЗОРА	8
РАБОТА С МОНИТОРОМ.....	9
СОДЕРЖАНИЕ МЕНЮ НАСТРОЕК	10
НАСТРОЙКИ ЭКРАНА.....	15
ФУНКЦИЯ ЭНЕРГОСБЕРЕЖЕНИЯ	18
ВЫЯВЛЕНИЕ И УСТРАНЕНИЕ НЕПОЛАДОК	19
СВЕДЕНИЯ ОБ УТИЛИЗАЦИИ	20
ПРИЛОЖЕНИЕ	21
ТЕХНИЧЕСКИЕ ХАРАКТЕРИСТИКИ: ProLite E2008HDS	21
ТЕХНИЧЕСКИЕ ХАРАКТЕРИСТИКИ: ProLite E2008HDSV	22
РАЗМЕРЫ	23
ПОДДЕРЖИВАЕМЫЕ РЕЖИМЫ СИНХРОНИЗАЦИИ.....	23



Рекомендуется утилизировать использованную продукцию. Обратитесь к своему дилеру или в сервисный центр iiyama. Сведения об утилизации можно получить в интернете по адресу: <http://www.iiyama.com>

По этому адресу расположены веб-страницы для различных стран.

УКАЗАНИЯ ПО БЕЗОПАСНОСТИ

МЕРЫ ПРЕДОСТОРОЖНОСТИ

ВНИМАНИЕ

ПРЕКРАТИТЕ РАБОТУ, ЕСЛИ ЗАМЕТИТЕ КАКИЕ-ЛИБО НЕПОЛАДКИ

Если заметите какие-либо ненормальные проявления, например, дым, странные звуки или запахи, то немедленно отключите монитор от сети и обратитесь к продавцу или в сервисный центр iiyama. Дальнейшее использование монитора может быть опасно и привести к возгоранию или поражению электротоком.

НИКОГДА НЕ РАЗБИРАЙТЕ КОРПУС

Внутри монитора находятся цепи высокого напряжения. Снятие корпуса может привести к поражению электротоком или возгоранию.

НЕ ВСТАВЛЯЙТЕ ПОСТОРОННИЕ ПРЕДМЕТЫ В МОНИТОР

Не вставляйте никакие твердые предметы в монитор и не проливайте на него жидкости, например, воду. Если случайно что-то подобное произойдет, то немедленно отключите монитор от электросети и обратитесь к продавцу или в сервисный центр iiyama. Эксплуатация монитора с каким-либо посторонним предметом внутри может привести к возгоранию, поражению электротоком или повреждению монитора.

УСТАНАВЛИВАЙТЕ МОНИТОР НА РОВНОЙ УСТОЙЧИВОЙ ПОВЕРХНОСТИ

При падении монитор может травмировать вас.

НЕЛЬЗЯ ИСПОЛЬЗОВАТЬ МОНИТОР РЯДОМ С ВОДОЙ

Не устанавливайте монитор в местах, где на него может пролиться вода или попасть брызги, т.к. это может привести к возгоранию или поражению электротоком.

ПОДКЛЮЧАЙТЕ МОНИТОР К ПРЕДУСМОТРЕННЫМ ДЛЯ НЕГО ИСТОЧНИКАМ ПИТАНИЯ

Подключайте монитор только к предусмотренным для него источникам электропитания.

Подключение к источнику несоответствующего напряжения нарушит работоспособность и может привести к возгоранию или поражению электротоком.

ЗАЩИТА КАБЕЛЕЙ

Не натягивайте и не изгибайте шнур питания и сигнальный кабель. Не ставьте на кабели монитор или какие-либо другие тяжелые предметы. Поврежденные кабели могут стать причиной возгорания или поражения электротоком.

НЕБЛАГОПРИЯТНЫЕ ПОГОДНЫЕ УСЛОВИЯ

Рекомендуется не включать монитор во время сильной грозы, так как повторяющиеся перебои в энергоснабжении могут привести к выходу монитора из строя. В таких ситуациях также не рекомендуется дотрагиваться до вилки шнура питания во избежание поражения электротоком.

ПРЕДУПРЕЖДЕНИЕ

МЕСТО ДЛЯ УСТАНОВКИ

Не устанавливайте монитор в местах, где возможны внезапные перепады температуры, а также в местах с повышенной влажностью, в запыленных или в задымленных помещениях, т.к. это может привести к возгоранию, поражению электротоком или повреждению монитора. Не следует также устанавливать монитор в месте, где на него будет падать прямой солнечный свет.

НЕ УСТАНАВЛИВАЙТЕ МОНИТОР В ОПАСНЫХ МЕСТАХ

При установке в неподходящем месте монитор может упасть и причинить травму. Нельзя также ставить тяжелые предметы на монитор; все кабели должны быть проложены так, чтобы дети не могли потянуть за них и пораниться.

ОБЕСПЕЧЬТЕ ХОРОШУЮ ВЕНТИЛЯЦИЮ

Вентиляционные отверстия предназначены для предотвращения перегрева монитора.

Перекрытие этих отверстий может привести к возгоранию. Для обеспечения необходимой циркуляции воздуха установите монитор на расстоянии минимум 10 см от стен.

Во время работы с монитором не снимайте наклонную подставку. Снятие подставки приведет к перекрытию вентиляционных отверстий на задней стенке корпуса, и монитор может перегреться. Это может привести к возгоранию или повреждению монитора. Эксплуатация монитора, когда он лежит на задней стенке, на боку или вверх основанием, а также на ковре или другом мягком материале также может привести к повреждению монитора.

ОТКЛЮЧАЙТЕ КАБЕЛИ ВО ВРЕМЯ ПЕРЕНОСКИ МОНИТОРА

При необходимости переместить монитор выключите выключатель питания, выньте вилку из розетки и отключите сигнальный кабель. Если этого не сделать, то возможно возгорание или поражение электротоком.

ВНИМАЙТЕ ВИЛКУ ШНУРА ПИТАНИЯ МОНИТОРА ИЗ СЕТЕВОЙ РОЗЕТКИ

Если монитор не используется долгое время, то во избежание серьезных повреждений рекомендуется отключать его от сетевой розетки.

ОТКЛЮЧАЯ КАБЕЛЬ, БЕРИТЕСЬ ЗА ВИЛКУ ИЛИ РАЗЪЕМ

Чтобы отключить шнур питания или сигнальный кабель, тяните, взявшись за вилку или разъем. Никогда не тяните за сам кабель, т.к. это может привести к возгоранию или поражению электротоком.

НЕ БЕРИТЕСЬ ЗА РАЗЪЕМ МОКРЫМИ РУКАМИ

Не вытаскивайте и не вставляйте вилку (разъем) мокрыми руками, так как это может привести к поражению электротоком.

В СЛУЧАЕ УСТАНОВКИ МОНИТОРА НА КОМПЬЮТЕР

Убедитесь, что кожух компьютера достаточно прочен, чтобы выдержать вес монитора, иначе можно повредить компьютер.

НЕ КЛАДИТЕ ДИСКЕТЫ РЯДОМ С ДИНАМИКАМИ

Если положить дискеты на динамики или рядом с ними, то данные, записанные на магнитных носителях, таких, как дискеты, могут повредиться из-за воздействия магнитного поля, излучаемого динамиками.

ПРОЧИЕ РЕКОМЕНДАЦИИ

РЕКОМЕНДАЦИИ ПО ЭРГНОМИКЕ

Чтобы глаза меньше уставали, не работайте за монитором напротив яркого освещения или в темной комнате. Оптимальный и комфортный просмотр обеспечивает расположение монитора чуть ниже уровня глаз и на расстоянии 40–60 см от глаз. При слишком долгой работе за монитором рекомендуется после каждого часа работы делать десятиминутные перерывы, чтобы не переутомлять глаза.

ОСОБЫЕ ЗАМЕЧАНИЯ В ОТНОШЕНИИ ЖК-МОНИТОРОВ

Описанные ниже внешние признаки нормальны для ЖК-мониторов и не свидетельствуют о неисправности.

- ПРИМЕЧАНИЕ**
- При первом включении ЖК-монитора изображение может не уместиться в экране дисплея, это зависит от типа используемого компьютера. В этом случае отрегулируйте расположение изображения, переместив его в нужное место на экране.
 - При первом включении возможно мерцание изображения на экране из-за особенностей задней подсветки. Выключите выключатель питания, затем снова включите его и проверьте, пропало ли мерцание.
 - На экране возможна заметная неоднородность яркости, это зависит от заданных свойств экрана рабочего стола.
 - Из-за физических особенностей ЖК-экрана после смены изображения может сохраняться остаточное изображение предыдущего экрана, если оно оставалось на экране несколько часов подряд. В этом случае нормальная работа экрана медленно восстановится при смене изображений или после отключения питания на несколько часов.
 - Если экран темный, мерцает или не светится, то обратитесь к продавцу или в сервисный центр iiyama. Ни в коем случае не пытайтесь отремонтировать монитор самостоятельно.

ОБСЛУЖИВАНИЕ ПОКУПАТЕЛЕЙ

- ПРИМЕЧАНИЕ**
- Возможно, время от времени будет нужно заменять источник люминесцентного излучения, используемого в мониторе. Для гарантийного обслуживания этого компонента обращайтесь в местный сервисный центр iiyama.
 - Если нужно вернуть монитор для обслуживания, а оригинальная упаковка не сохранилась, то обратитесь за советом к продавцу или в сервисный центр iiyama или попросите предоставить упаковку.

ЧИСТКА

- ВНИМАНИЕ**
- Если при чистке монитора в него попадут посторонние предметы или на него будет пролита жидкость, например, вода, то немедленно отсоедините шнур питания и обратитесь к продавцу или в сервисный центр iiyama.

- ПРЕДУПРЕЖДЕНИЕ**
- В целях безопасности перед чисткой монитора выключайте выключатель питания и отсоединяйте шнур питания.

- ПРИМЕЧАНИЕ**
- Чтобы не повредить ЖК-панель, не царапайте и не протирайте экран твердыми предметами.
 - Запрещается использовать любой из указанных ниже сильных растворителей. Они могут повредить корпус и ЖК-экран.
- | | |
|--|----------------------------------|
| Растворители | Аэрозольные чистящие средства |
| Бензин | Восковая полировальная паста |
| Абразивные средства для удаления пятен | Кислые или щелочные растворители |

- Длительный контакт корпуса с предметами из резины или пластика может привести к ухудшению свойств корпуса или повреждению его покраски.

КОРПУС

Пятна можно удалять тканью, слегка смоченной мягким моющим средством. Затем корпус нужно протереть сухой мягкой тканью.

ЖК-дисплей ЭКРАН

Рекомендуется регулярная чистка сухой мягкой тканью. Не используйте бумажные салфетки, т. к. они могут повредить ЖК-экран.

ПРИСТУПАЕМ К РАБОТЕ С МОНИТОРОМ

ОСОБЕННОСТИ

- ◆ Поддерживается разрешение до 1600 × 900
- ◆ Высокая контрастность 1000:1 (типичная), имеется функция ACR / яркость 250 кд/м2 (типичная), короткое время отклика 2 мс (от серого к серому)
- ◆ Цифровое сглаживание неровности экранных шрифтов
- ◆ Автоматическая регулировка
- ◆ Стереодинамика
2 стереодинамика с выходной мощностью по 1 Вт каждый
- ◆ Совместим с технологией Plug & Play согласно стандарту VESA DDC2B
Совместим с Windows® 95/98/2000/Me/XP/Vista
- ◆ Режим энергосбережения (отвечает требованиям стандарта ENERGY STAR®
VESA DPMS)
- ◆ Отвечает требованиям стандарта VESA по монтажу (100mm×100mm)
- ◆ Отверстие для замка для предотвращения кражи

ПРОВЕРКА СОДЕРЖИМОГО КОМПЛЕКТА ПОСТАВКИ

В комплект поставки монитора входят следующие принадлежности. Проверьте их наличие. Если какая-либо из этих принадлежностей отсутствует или повреждена, то обратитесь к продавцу или в региональное представительство iiyama.

- | | | |
|------------------------------|--------------------------------------|------------------------------|
| ■ Шнур питания* ¹ | ■ Сигнальный кабель с разъемом D-Sub | ■ Кабель DVI-D* ² |
| ■ Аудиокабель | ■ Стойка-основание | ■ Краткое руководство |

ПРЕДУПРЕЖДЕНИЕ

*¹ В странах с сетевым напряжением 120В для прилагаемого шнура питания номинальными параметрами являются 10А/125В. Если напряжение вашей электросети больше указанного номинала, то нужно использовать шнур питания, рассчитанный на 10А/250В. Тем не менее, в случае возникновения проблем или повреждения из-за использования шнура питания, поставленного не компанией iiyama, все гарантии аннулируются.

*² Принадлежность для ProLite E2008HDS.

УСТАНОВКА И СНЯТИЕ ПОДСТАВКИ

Монитор поставляется в комплекте со стойкой. Для настенного крепления следуйте приведенным ниже указаниям по демонтажу стойки. Не забудьте приложить стойку к монитору в случае возврата устройства.

ПРЕДУПРЕЖДЕНИЕ

- Разместите монитор на ровной поверхности. Падение монитора может привести к его повреждению или травме.
- Не применяйте грубую силу. Это может привести к повреждению монитора.
- Перед снятием или установкой подставки отключите монитор во избежание поражения электротоком и повреждения монитора.

<Установка>

- ① Постелите на стол мягкую ткань, чтобы не поцарапать монитор. Положите монитор на стол лицевой стороной вниз.
- ② Низ стойки вытягивается вверх, как показано на рисунке.
- ③ Установите основание стойки на низ стойки.

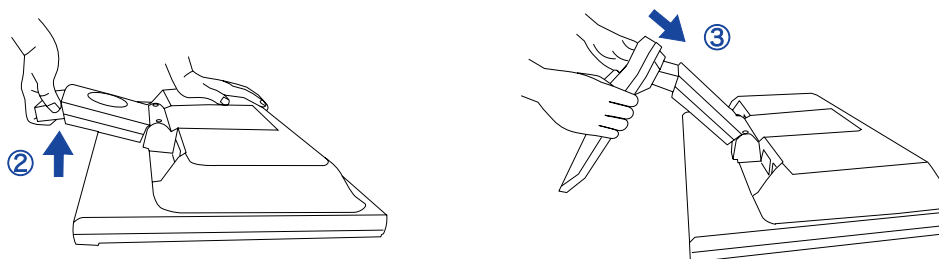

<Снятие>

- ① Постелите на стол мягкую ткань, чтобы не поцарапать монитор. Положите монитор на стол лицевой стороной вниз.
- ② Нажмите крюки с внешней стороны и вытяните основные стойки из низа стойки.

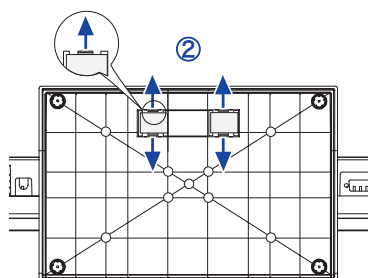

ОРГАНЫ УПРАВЛЕНИЯ И РАЗЪЕМЫ

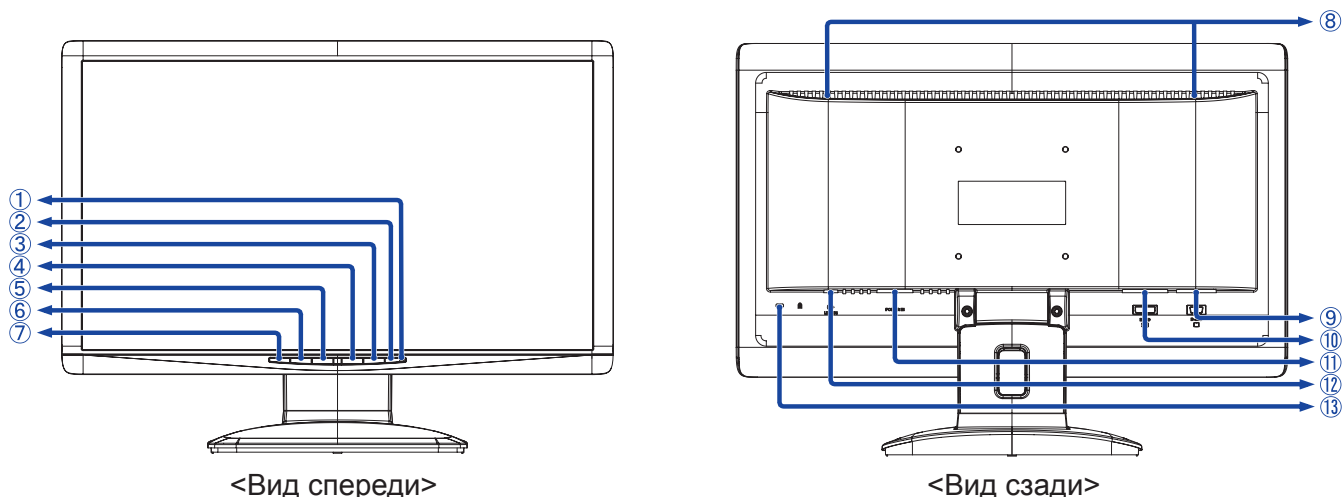





① Индикатор питания

ПРИМЕЧАНИЕ

Зеленый: нормальный режим работы

Оранжевый: режим энергосбережения

При отсутствии сигналов строчной и/или кадровой синхронизации монитор переходит в режим энергосбережения, что уменьшает потребление электроэнергии до величины менее 2Вт.

- ② Выключатель питания ()
- ③ Кнопка Меню / Выбор (ENTER)
- ④ Кнопка прокрутки вниз / регулировки контраста ()
- ⑤ Кнопка Прокрутка вниз / Режим ECO*¹ ( / )
- ⑥ Кнопка Выход / OptiColor*¹ (EXIT)
- ⑦ Кнопка автоматической регулировки (AUTO)
- ⑧ Динамики
- ⑨ 15-контактный разъем D-SUB mini (D-SUB)
- ⑩ Разъем DVI-D 24-контактный*² (DVI-D)
- ⑪ Разъем источника питания пер. тока (POWER IN)
- ⑫ Разъем звукового линейного входа (LINE IN)
- ⑬ Гнездо замка безопасности

ПРИМЕЧАНИЕ

В гнездо замка безопасности можно вставить защитный тросик, чтобы никто не мог унести монитор без вашего разрешения.

*¹ Указания см. на стр. 14.

*² Доступно только для модели ProLite E2008HDS.

ПОДКЛЮЧЕНИЕ МОНИТОРА

- 1 Убедитесь в том, что выключены и компьютер, и монитор.
- 2 Подключите компьютер к монитору с помощью сигнального кабеля.
- 3 С помощью аудиокабеля соедините звуковой линейный вход монитора с выходом звуковой аппаратуры или звуковой платы компьютера, если хотите воспроизводить звук через динамики монитора.
- 4 Подключите шнур питания сначала к монитору, а затем к источнику питания.
- 5 Питание монитора и компьютера включено.

ПРИМЕЧАНИЕ

- Типы сигнальных кабелей, используемых для подключения компьютера к монитору, могут быть разными в зависимости от компьютера. Неправильное подключение может вызвать серьезное повреждение как монитора, так и компьютера. Прилагаемый к монитору кабель имеет стандартный 15-контактный разъем D-Sub. Если потребуется кабель особого типа, то обратитесь к продавцу или в региональное представительство iiyama.
- Для подключения к компьютерам Macintosh обратитесь к продавцу или в региональное представительство iiyama, чтобы приобрести соответствующий переходник.
- Обязательно затяните винты на каждом конце сигнального кабеля.

[Пример подключения]

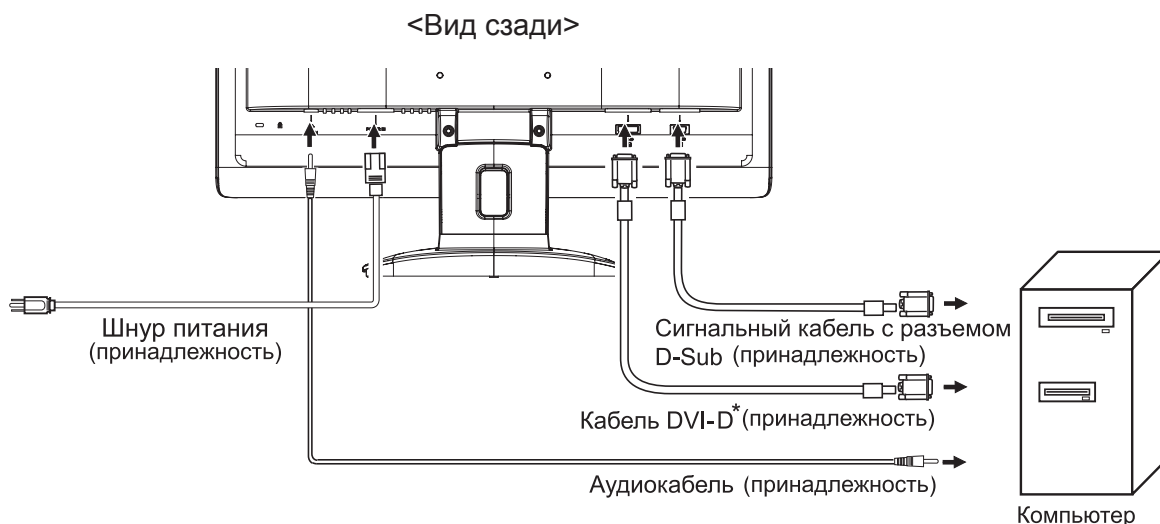

* Доступно только для модели ProLite E2008HDS.

[Установка и снятие держателя кабеля]

● Снятие

- 1 Вытяните крюк.
- 2 Держите обе стороны крюка и удаляйте по одному язычку за раз.

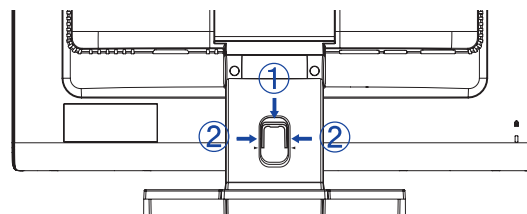

● Установка

- 1 Соберите кабели позади стойки.
- 2 Держите обе стороны крюка и вставляйте по одному язычку за раз в отверстия.

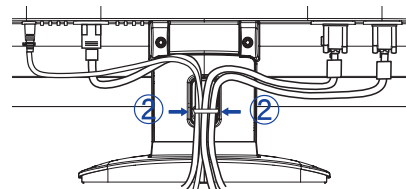

НАСТРОЙКА КОМПЬЮТЕРА

■ Синхронизация сигнала

Задайте нужный режим синхронизации сигнала в соответствии с таблицей "ПОДДЕРЖИВАЕМЫЕ РЕЖИМЫ СИНХРОНИЗАЦИИ" на стр. 23.

■ Windows 95/98/2000/Me/XP/Vista Plug & Play

ЖК-мониторы компании iiyama отвечают требованиям спецификации DDC2B стандарта VESA. Функция Plug & Play выполняется в ОС Windows 95/98/2000/Me/XP/Vista, когда монитор с помощью прилагаемого сигнального кабеля подключается к компьютеру, совместимому с DDC2B.

Установка на ПК с Windows 95/98/2000/Me/XP: Возможно, при установке на компьютере потребуется информационный файл для мониторов iiyama, который можно загрузить из Интернета по адресу:

<http://www.iiyama.com>

ПРИМЕЧАНИЕ

- Дополнительные сведения о порядке загрузки драйвера для вашего монитора можно найти на указанном выше Интернет-сайте.
- В большинстве случаев для компьютеров Macintosh или для компьютеров с операционными системами Unix драйверы мониторов не требуются. За дополнительной информацией сначала обратитесь к продавцу вашего компьютера.

РЕГУЛИРОВКА УГЛА ОБЗОРА

- Для наилучшего качества изображения при регулировке высоты и угла положения экрана рекомендуется размещать его таким образом.
- Держите стойку таким образом, чтобы монитор не опрокинулся при изменении угла наклона монитора.
- Можно регулировать угол наклона монитора на 20° вверх, на 5° вниз.
- Чтобы при работе за монитором пользователь сохранял правильную осанку и не уставал, рекомендуется при регулировке не наклонять монитор больше чем на 10 градусов. Отрегулируйте угол наклона монитора так, чтобы вам было удобно смотреть на экран.

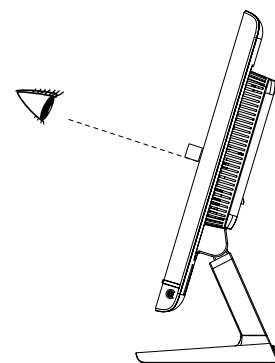

ПРИМЕЧАНИЕ

- Регулируя угол обзора, не прикасайтесь к ЖК-экрану. Иначе ЖК-экран можно повредить.
- При регулировке угла обзора старайтесь не оставлять на экране отпечатков пальцев.
- Не наклоняйте кронштейн больше чем на 20 градусов (это разрешается только при укладке монитора обратно в коробку). Иначе монитор может упасть и разбиться.

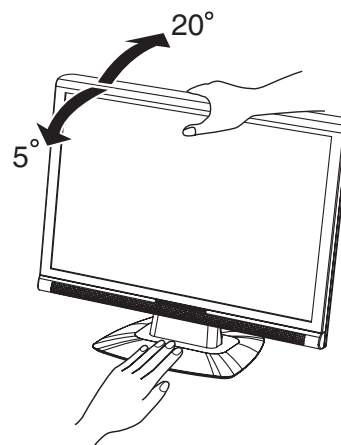

РАБОТА С МОНИТОРОМ

Чтобы обеспечить наилучшее изображение, для ЖК-мониторов компании iiyama при изготовлении установлены значения параметров, указанные в таблице "ПОДДЕРЖИВАЕМЫЕ РЕЖИМЫ СИНХРОНИЗАЦИИ" на стр. 23. Вы можете самостоятельно с помощью кнопок отрегулировать изображение согласно указанным ниже процедурам. Дополнительные сведения по регулировке см. в разделе "НАСТРОЙКИ ЭКРАНА" на стр. 15.

- 1 Нажмите кнопку ENTER, чтобы на экране открыть Главное меню. В дополнительные меню можно переключаться нажатием кнопок ◀ / ▶.

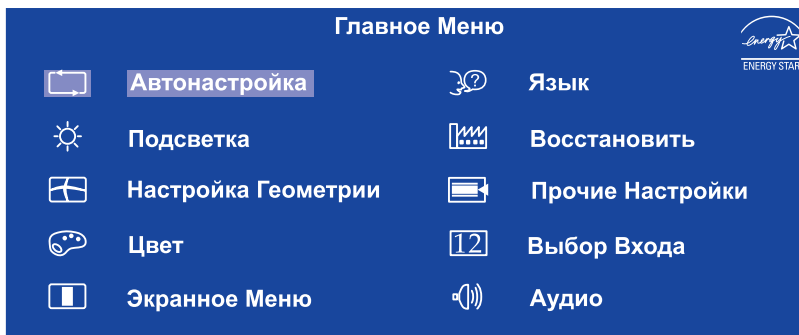

- 2 Выберите элемент Меню со значком группы параметров, которые хотите отрегулировать. Нажмите кнопку ENTER. Затем, нажимая кнопки ◀ / ▶ Выделите значок нужного параметра для регулировки.
- 3 Снова нажмите кнопку ENTER. Нажимая кнопки ◀ / ▶, отрегулируйте соответствующий параметр или настройку.
- 4 Нажмите кнопку EXIT, чтобы выйти из меню, в результате сделанные вами настройки автоматически сохраняются.

Например, для подстройки положения по вертикали выберите в Главном меню группу Geometry (Геометрия) и нажмите кнопку ENTER. Затем, нажимая кнопки ◀ / ▶, выберите пункт  (V.Position).

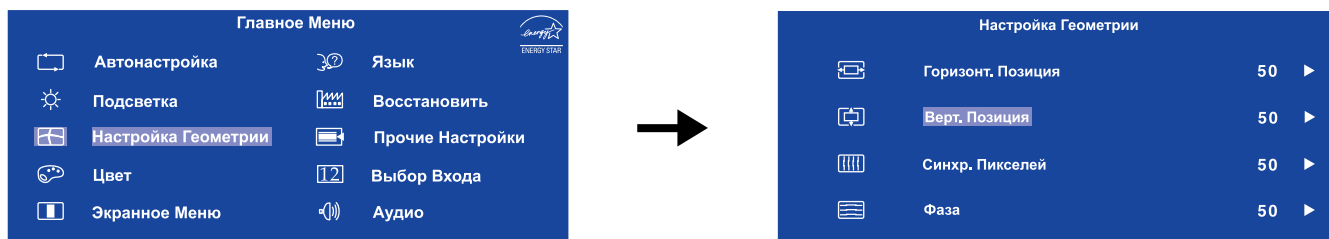

После нажатия кнопки ENTER откроется страница регулировки. Нажимая кнопки ◀ / ▶, измените настройки положения по вертикали. По мере изменения этих настроек вертикальное положение изображения на экране будет меняться соответствующим образом. Закончив настройку, нажмите кнопку EXIT, в результате сделанные изменения будут сохранены в памяти.

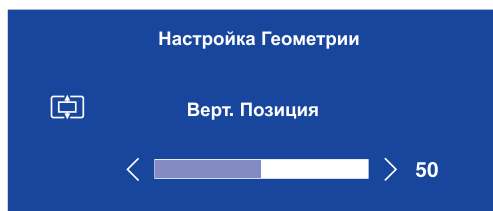

ПРИМЕЧАНИЕ

- Если во время регулировки вы перестанете нажимать кнопки, то экранное меню исчезнет по прошествии времени, заданного для параметра OSD Time (Длительность отображения меню на экране). Кроме того, чтобы быстро закрыть экранное меню, можно нажать кнопку EXIT.
- После закрытия экранного меню все сделанные изменения автоматически сохраняются в памяти. Во время работы с меню следует избегать отключения питания.
- Настройки H. / V. Position (положение по горизонтали/вертикали), Pixel Clock (частота синхросигнала) и Phase (Фаза) сохраняются для каждого отдельного режима синхронизации. За этим исключением, все остальные настройки имеют только одно, общее значение, которое применяется ко всем режимам синхронизации.

СОДЕРЖАНИЕ МЕНЮ НАСТРОЕК

 Автонастройка* Auto Adjust		Только аналоговый вход
Элемент регулировки	Проблема / Параметр	Какую кнопку нажимать
Автонастройка* Auto Adjust * Direct	Автоматическая регулировка параметров	Горизонт. Позиция / Верт. Позиция, Синхр. Пикселей и Фаза.

* Для достижения наилучших результатов используйте функцию "Автоматическая регулировка" в сочетании с шаблоном настройки. См. раздел "НАСТРОЙКИ ЭКРАНА" на стр. 15.

Direct

Можно пропустить элементы Меню и сразу перейти к шкале настройки, используя следующие операции с кнопками.

- Автонастройка: Нажмите кнопку Auto, когда Меню не отображается.

 Подсветка*1 Luminance *1		
Элемент регулировки	Проблема / Параметр	Какую кнопку нажимать
 Яркость*2 Brightness *2 Direct	Слишком темное Слишком яркое	   
 Контрастность Contrast	Слишком бледное Слишком интенсивное	   

*1 Если включен режим ACR, регулировка подсветки невозможна.

*2 Регулируйте Яркость, когда работаете за монитором в темной комнате и экран кажется вам слишком ярким.

Direct

Можно пропустить элементы Меню и сразу перейти к шкале настройки, используя следующие операции с кнопками.

- Яркость: Нажимайте кнопку , когда Меню не отображается.



Настройка Геометрии Geometry

Только аналоговый вход

Элемент регулировки	Проблема / Параметр	Какую кнопку нажимать
Горизонт. Позиция H. Position	Сильно влево	
	Сильно вправо	
Верт. Позиция V. Position	Слишком низко	
	Слишком высоко	
Синхр. Пикселей Pixel Clock	Слишком малая	
	Слишком большая	
Фаза Phase	Устранение мерцания текста или линий	



Цвет Color

Элемент регулировки	Проблема / Параметр	Какую кнопку нажимать
9300K 9300K	Голубовато-белый (холодный)	
7500K 7500K	Желтовато-белый	
6500K 6500K	Красновато-белый (теплый)	
Установки Польз. User Preset	Red (Красный)	Слишком слабый
	Green (Зеленый)	
	Blue (Синий)	Слишком сильный



Экранное Меню OSD

Элемент регулировки	Проблема / Параметр	Какую кнопку нажимать
Горизонт. Позиция H. Position	Экранное меню сдвинуто далеко влево	
	Экранное меню сдвинуто далеко вправо	
Верт. Позиция V. Position	Экранное меню сдвинуто далеко вниз	
	Экранное меню сдвинуто далеко вверх	
Время Показа Меню OSD Time	Длительность отображения меню на экране можно задать в пределах от 5 до 30 секунд.	



Язык Language

Элемент регулировки	Проблема / Параметр		Какую кнопку нажимать	
Язык Language	English	Английский	Español	Испанский
	Français	Французский	Nederlands	Голландский
	Deutsch	Немецкий	日本語	Японский
	Italiano	Итальянский	简体中文	Китайский упрощенный
	Polski	Польский	Русский	Русский



Восстановить Recall

Элемент регулировки	Проблема / Параметр		Какую кнопку нажимать	
 Восстановить Все Recall All	Да Yes	Восстанавливаются стандартные заводские настройки.		
	Нет No	Возврат в Меню.		



Прочие Настройки Miscellaneous

Элемент регулировки	Проблема / Параметр	Какую кнопку нажимать
 Резкость Sharpness	1 2 3 4 5	 
 DDC/CI DDC/CI	Вкл. On	Вкл. функцию DDC/CI.
	Выкл. Off	Выкл. функцию DDC/CI.
ПРИМЕЧАНИЕ Включение и Выключение функции DDC/CI происходит после нажатия кнопки  . <div style="text-align: right; margin-top: 10px;"> Вкл. Выкл.  On  Off </div>		
 Информация Дисплея Display Information	Показ сведений о входном сигнале, который в настоящее время выдается с видеокарты компьютера. <div style="text-align: center; margin: 10px 0;">  </div> ПРИМЕЧАНИЕ Дополнительные сведения об изменении разрешения и частоты обновления см. в руководстве пользователя видеокарты.	
 ACR ACR	Вкл. On	Повышенная контрастность
	Выкл. Off	Стандартная контрастность
 Режим Дисплея Display Mode	Весь Full	Экран расширения
	Формат Aspect	Экран расширения - Формат
 OD OD	Вкл. On	Увеличенное время отклика
	Выкл. Off	Типичное время отклика

12 Выбор входа* Input Select*



Элемент регулировки	Проблема / Параметр	Какую кнопку нажимать
12 Выбор входа Input Select	D-sub	Выбрать Аналоговый вход.
	DVI	Выбрать Цифровой вход.

ПРИМЕЧАНИЕ

Если к источнику сигнала подключен только один из двух входных сигналов, то он будет выбран автоматически. Функция "Выбор источника входного сигнала" недоступна, если отсутствует сигнал на входе выбранного разъема, а также в режиме энергосбережения.

* Доступно только для модели ProLite E2008HDS.



Аудио Audio

Элемент регулировки	Проблема / Параметр	Какую кнопку нажимать
Громкость Volume	Слишком тихо	
	Слишком громко	
Выключить Звук Mute	Вкл. On	Временное отключение звука.
	Выкл. Off	Восстановление звука с прежним уровнем громкости.

ПРИМЕЧАНИЕ

- Включение и выключение функции Mute происходит после нажатия кнопки .

Вкл. Выкл.

 On  Off 

Direct

Можно пропустить элементы меню и отобразить непосредственно шкалу настройки, используя следующие операции с кнопками.

- Режим ECO: Нажмите кнопку при выключенном меню .
 - Вкл.: Пониженная яркость задней подсветки.
 - Выкл.: Обычная
- OptiColor : Нажмите кнопку EXIT при выключенном меню.
 - Стандарт : Настройка для обычной работы в Windows, устанавливается по умолчанию.
 - Офис : Для редактирования текста и просмотра в текстовом редакторе.
 - Кино : Для просмотра фильмов и видеозаписей.
 - Игра : Для компьютерных игр.
 - Пейзаж: Для просмотра изображений пейзажей.

НАСТРОЙКИ ЭКРАНА

Когда выбран аналоговый вход, для получения нужного качества изображения отрегулируйте его параметры в соответствии с описанными ниже процедурами.

- Описанные в этом руководстве настройки экрана предназначены для регулировки положения изображения на экране и уменьшения мерцания или размытости при работе с вашим компьютером.
- Этот монитор предназначен для работы с разрешением 1600 × 900, но при работе с разрешением меньше 1600 × 900 может наблюдаться ухудшение характеристик изображения вследствие того, что при этом картинка автоматически растягивается на весь экран. При обычной работе рекомендуется задавать разрешение 1600 × 900.
- Когда изображение растягивается, его увеличение может приводить к потере четкости отображаемого текста или линий или к появлению неоднородности по толщине.
- Регулировать положение изображения на экране и частоту лучше с помощью органов управления монитором, а не с помощью компьютерных программ или утилит.
- Выполнять регулировки нужно после прогрева дисплея в течение минимум 30 минут.
- После выполнения автоматической регулировки (Auto Adjust) может потребоваться дополнительная подстройка в зависимости от разрешения и синхронизации сигнала.
- Функция автоматической регулировки может работать некорректно при отображении изображения, отличающегося от шаблона настройки экрана. В этом случае потребуется ручная настройка.

Есть два способа настройки экранного изображения. Первый способ состоит в автоматической регулировке положения, частоты синхросигнала и фазы. Другой способ заключается в ручной регулировке каждого отдельного параметра.

Когда монитор в первый раз подключается к новому компьютеру, сначала выполните автоматическую регулировку, иначе разрешение изменится. Если после выполнения автоматической регулировки изображение на экране мерцает или размыто, или изображение не помещается в области отображения, то потребуется проведение ручной настройки. Регулировку обоими способами нужно проводить, используя шаблон настройки экрана (Test.bmp), файл которого можно загрузить с веб-сайта компании Iiyama (<http://www.iiyama.com>).

Для получения нужного качества изображения отрегулируйте его параметры в соответствии с описанными ниже процедурами.

В этом руководстве описана регулировка монитора в среде Windows 95/98/2000/Me/XP/Vista.

- ① Выведите изображение на экран с оптимальным разрешением.
- ② Задайте файл Test.bmp (шаблон настройки экрана) в качестве обоев рабочего стола.

ПРИМЕЧАНИЕ

- Порядок настройки обоев рабочего стола см. в соответствующей документации.
- Файл Test.bmp создан с разрешением 1280 × 1024. В диалоговом окне настройки обоев задайте отображение по центру рабочего стола. Если вы используете Microsoft® PLUS! 95/98, то снимите флажок в ячейке "Stretch desktop wallpaper to fit the screen" ("Растянуть обои рабочего стола по размеру экрана").

[Шаблон регулировки]

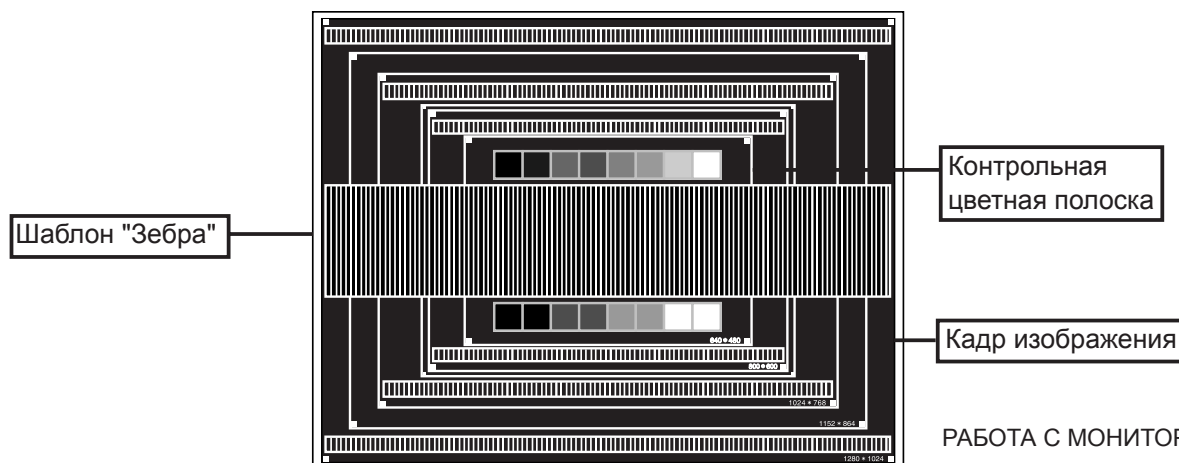

- ③ Нажмите кнопку **Auto.** (Автонастройка)
- ④ Если после выполнения автоматической регулировки изображение на экране мерцает, размыто или не помещается в области отображения, то отрегулируйте изображение вручную согласно описанной ниже процедуре.
- ⑤ Отрегулируйте положение по вертикали так, чтобы верх и низ изображения помещались в области отображения.

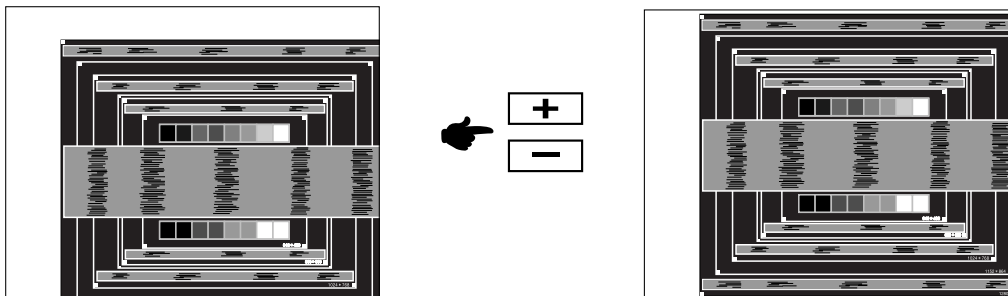

- ⑥ 1) Отрегулируйте положение по горизонтали так, чтобы левая сторона кадра изображения сместилась к левому краю экрана.

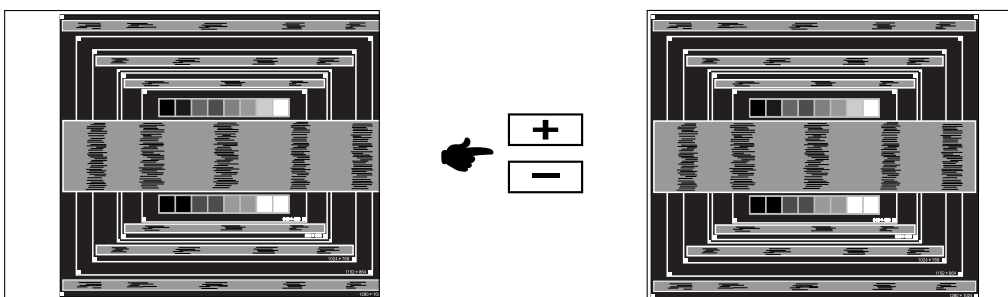

- 2) Регулируя частоту синхросигнала, растяните правую сторону кадра изображения до правого края области отображения.

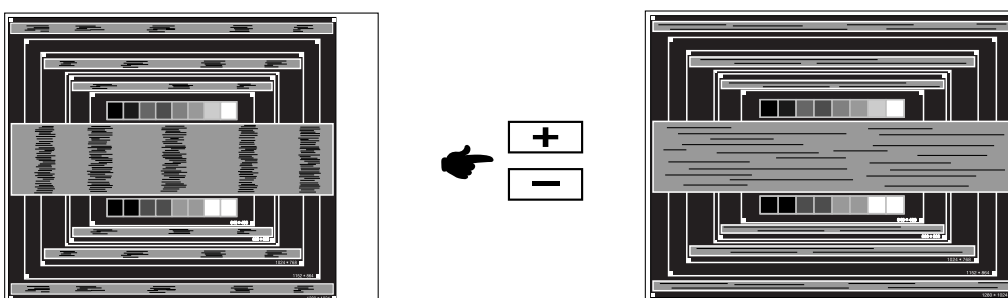

ПРИМЕЧАНИЕ

- Если при регулировке частоты синхросигнала левый край кадра изображения сдвигается от левой стороны области отображения, то повторите действия 1) и 2).
- Другой способ регулировки частоты синхросигнала состоит в корректировке вертикальных волнистых линий в шаблоне "зебра".
- При регулировке частоты синхросигнала, положения по горизонтали и положения по вертикали изображение может мерцать.
- Если после регулировки частоты синхросигнала кадр изображения станет больше или меньше области отображения, то повторите действия, начиная с пункта 3.

- ⑦ Для корректировки горизонтальной волнистости, мерцания или размытости в шаблоне "зебра" отрегулируйте параметр Phase (Фаза).

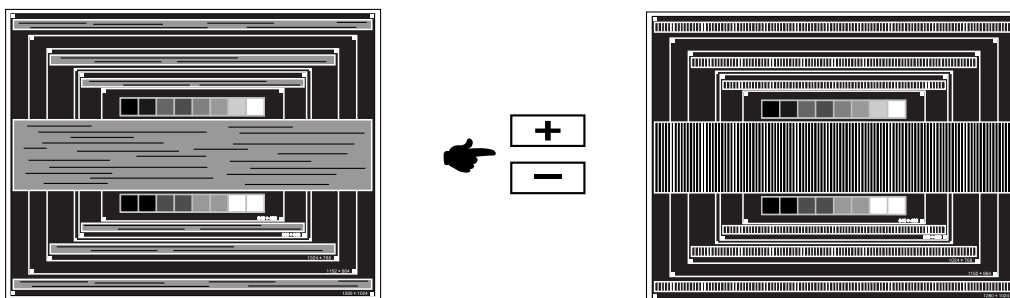

ПРИМЕЧАНИЕ

- Если на части экрана сохраняется сильное мерцание или размытость, то, возможно, причина в том, что был неточно отрегулирован параметр PixelClock; в этом случае повторите действия ⑥ и ⑦. Если мерцание или размытость все равно сохраняется, то задайте более низкую (60 Гц) частоту обновления и повторите регулировку, начав с пункта ③.
- Если в процессе регулировки положение по горизонтали изменится, то отрегулируйте его, сначала отрегулировав фазу.

- ⑧ Отрегулировав параметры Pixel Clock и Phase, отрегулируйте яркость и цвет, чтобы добиться нужного качества изображения.
Верните первоначальные обои рабочего стола.

ФУНКЦИЯ ЭНЕРГОСБЕРЕЖЕНИЯ

В данном изделии функция энергосбережения отвечает требованиям по энергосбережению стандартов ENERGY STAR® и VESA DPMS. Когда эта функция включена, монитор автоматически снижает расход энергии, если компьютер не используется.

Чтобы использовать эту функцию, монитор должен быть подключен к компьютеру, совместимому со стандартом VESA DPMS. Функция энергосбережения в мониторе действует, как описано ниже. Параметры функции энергосбережения, включая настройку таймера, задаются средствами операционной системы. Порядок настройки параметров см. в руководстве по операционной системе.

■ Режим энергосбережения

При пропадании поступающих от компьютера сигналов строчной и кадровой развертки монитор входит в режим энергосбережения, при котором потребление электроэнергии уменьшается до уровня менее 2Вт. Экран гаснет, а индикатор питания начинает светиться оранжевым цветом. Выход из режима энергосбережения и восстановление изображения происходит через несколько секунд после нажатия любой клавиши на клавиатуре или движения мышью.

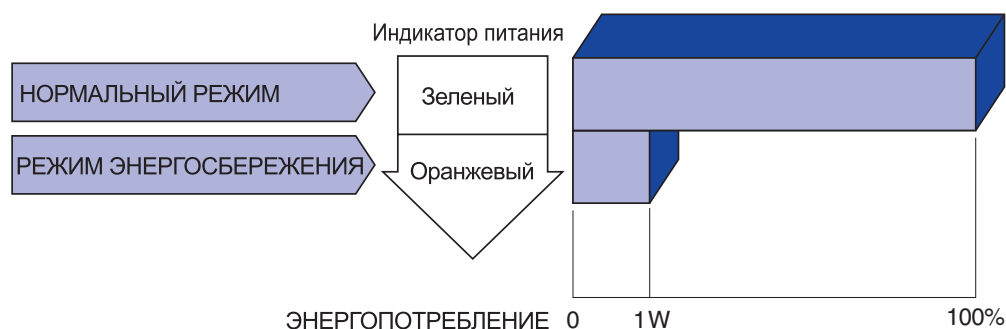

ПРИМЕЧАНИЕ

- Видеосигнал от компьютера может поступать даже при отсутствии сигналов строчной и кадровой развертки. В этом случае функция "УПРАВЛЕНИЕ ЭНЕРГОПОТРЕБЛЕНИЕМ" может работать некорректно.
- Монитор потребляет электроэнергию, даже находясь в режиме энергосбережения. Для предотвращения ненужного расходования электроэнергии выключайте монитор, когда он не используется, например, ночью и по выходным.

ВЫЯВЛЕНИЕ И УСТРАНЕНИЕ НЕПОЛАДОК

Если монитор работает неправильно, то выполните следующие действия, чтобы попытаться устранить неисправность.

1. В зависимости от проблемы, с которой вы столкнулись, выполните регулировки, описанные в разделе "РАБОТА С МОНИТОРОМ". Если на мониторе отсутствует изображение, то перейдите к пункту 2.
2. Если не сможете найти подходящий параметр регулировки в разделе "РАБОТА С МОНИТОРОМ" или если проблема сохраняется, то попробуйте найти решение в следующей таблице.
3. Если вы столкнетесь с проблемой, которая не описана ниже, или если устранить проблему не удастся, то прекратите работу с монитором и обратитесь за помощью к продавцу или в сервисный центр iiyama.

Проблема	Что следует проверить
<p>① Изображение не появляется.</p> <p>(Индикатор питания не горит.)</p> <p>(Индикатор электропитания синего цвета.)</p> <p>(Индикатор питания горит оранжевым.)</p>	<ul style="list-style-type: none"><input type="checkbox"/> Шнур питания плотно вставлен в гнездо.<input type="checkbox"/> Выключатель питания ВКЛЮЧЕН.<input type="checkbox"/> В розетке электропитания пер. тока есть напряжение. Наличие напряжения можно проверить подключением другого электроприбора.<input type="checkbox"/> Если включен режим заставки "Пустой экран", то нажмите любую клавишу или подвигайте мышью.<input type="checkbox"/> Увеличьте контраст и /или яркость.<input type="checkbox"/> Компьютер ВКЛЮЧЕН.<input type="checkbox"/> Сигнальный кабель подключен правильно.<input type="checkbox"/> Синхронизация сигнала компьютера соответствует техническим характеристикам монитора. <ul style="list-style-type: none"><input type="checkbox"/> Если монитор находится в режиме энергосбережения, то нажмите любую клавишу или подвигайте мышью.<input type="checkbox"/> Компьютер ВКЛЮЧЕН.<input type="checkbox"/> Сигнальный кабель подключен правильно.<input type="checkbox"/> Синхронизация сигнала компьютера соответствует техническим характеристикам монитора.
<p>② Экран не синхронизирован.</p>	<ul style="list-style-type: none"><input type="checkbox"/> Сигнальный кабель подключен правильно.<input type="checkbox"/> Синхронизация сигнала компьютера соответствует техническим характеристикам монитора.<input type="checkbox"/> Уровень выходного видеосигнала компьютера соответствует техническим характеристикам монитора.
<p>③ Изображение не в центре экрана.</p>	<ul style="list-style-type: none"><input type="checkbox"/> Синхронизация сигнала компьютера соответствует техническим характеристикам монитора.
<p>④ Экран слишком яркий или слишком темный.</p>	<ul style="list-style-type: none"><input type="checkbox"/> Уровень выходного видеосигнала компьютера соответствует техническим характеристикам монитора.

Проблема

Что следует проверить

- | | |
|--|---|
| <p>⑤ Изображение на экране дрожит.</p> | <ul style="list-style-type: none"><input type="checkbox"/> Напряжение питания соответствует техническим характеристикам монитора.<input type="checkbox"/> Синхронизация сигнала компьютера соответствует техническим характеристикам монитора. |
| <p>⑥ Отсутствует звук.</p> | <ul style="list-style-type: none"><input type="checkbox"/> Звуковая аппаратура (компьютер и т.п.) ВКЛЮЧЕНА.<input type="checkbox"/> Аудиокабель подключен правильно.<input type="checkbox"/> Установлен не нулевой уровень громкости.<input type="checkbox"/> Функция отключения звука ВЫКЛЮЧЕНА.<input type="checkbox"/> Уровень выходного звукового сигнала звуковой аппаратуры соответствует техническим характеристикам монитора. |
| <p>⑦ Слишком громкий или слишком тихий звук.</p> | <ul style="list-style-type: none"><input type="checkbox"/> Уровень выходного звукового сигнала звуковой аппаратуры соответствует техническим характеристикам монитора. |
| <p>⑧ Слышен странный шум.</p> | <ul style="list-style-type: none"><input type="checkbox"/> Аудиокабель подключен правильно. |

СВЕДЕНИЯ ОБ УТИЛИЗАЦИИ

Для сохранения окружающей среды не выбрасывайте монитор вместе с отходами.

Сведения об утилизации монитора см. веб-странице www.iiyama.com/recycle.

ПРИЛОЖЕНИЕ

ТЕХНИЧЕСКИЕ ХАРАКТЕРИСТИКИ: ProLite E2008HDS

Категория размера	20"	
ЖК-панель	Система отображения	a-Si TFT, активная матрица
	Размер	По диагонали: 50,1 см (20 дюйма)
	Размер пикселя	0,2768 мм (Верт.) x 0,2768 мм (Гор.)
	Яркость	250cd/m ² (типовое)
	Коэффициент контрастности	1000 : 1 (типовое), имеется функция ACR
	Угол обзора	Вправо/ Влево: 85 градусов в каждую сторону, Вверх: 85 градусов, Вниз: 75 градусов (типовое)
	Время реакции	2 мс (от серого к серому)
Количество отображаемых цветов	Примерно 16,7 млн.	
Частота развертки	Строчная: 31,0-83,0 кГц, кадровая: 56-75 Гц	
Максимальное разрешение	1600 × 900, 1,44 мегапикселей	
Входной разъем	15-контактный D-Sub mini, 24-контактный DVI-D	
Plug & Play	VESA DDC2B™	
Входной синхросигнал	Выделенный синхросигнал: TTL, положительный или отрицательный	
Входной видеосигнал	Аналоговый: 0,7Vp-p (станд.), 75Ω, положительный Цифровой: совместимость с DVI (стандарт цифровых визуальных интерфейсов ред.1.0)	
Входной звуковой разъем	Минигнездо диам. 3,5 мм (стерео)	
Входной звуковой сигнал	Максимум 1,0 В ср.квдратич	
Динамики	2 стереодинамика с выходной мощностью по 1 Вт каждый	
Максимальный размер экрана	442,8 мм (Ш) x 249,1 мм (В) / 17,4" (Ш) x 9,8" (В)	
Источник питания	100-240 В перем. тока, 50/60 Гц, 0,7 А	
Потребляемая мощность	25Вт типовая; в режиме энергосбережения: 1Вт максимум*	
Размеры/ вес нетто	485,0× 367,0 × 193,0 мм / 19,1 × 14,4 × 7,6" (Ш x В x Г) 4кг / 8,8lbs	
Угол наклона	Вверх: 20 градусов Вниз: 5 градусов	
Условия окружающей среды	Работа: Температура от 5 до 35°C / 41 до 95°F Влажность от 10 до 80% (без конденсации влаги) SXхранение: Температура от -20 до 60°C / -4 до 140°F Влажность от 5 до 85% (без конденсации влаги)	
Полученные сертификаты	CE, TÜV-Bauart, VCCI-B	

ПРИМЕЧАНИЕ

* При условии, что звуковая аппаратура не подключена.

ТЕХНИЧЕСКИЕ ХАРАКТЕРИСТИКИ: ProLite E2008HDSV

Категория размера	20"	
ЖК-панель	Система отображения	a-Si TFT, активная матрица
	Размер	По диагонали: 50,1 см (20 дюйма)
	Размер пикселя	0,2768 мм (Верт.) x 0,2768 мм (Гор.)
	Яркость	250cd/m ² (типовое)
	Коэффициент контрастности	1000 : 1 (типовое), имеется функция ACR
	Угол обзора	Вправо/ Влево: 85 градусов в каждую сторону, Вверх: 85 градусов, Вниз: 75 градусов (типовое)
	Время реакции	2 мс (от серого к серому)
Количество отображаемых цветов	Примерно 16,7 млн.	
Частота развертки	Строчная: 31,0-83,0 кГц, кадровая: 56-75 Гц	
Максимальное разрешение	1600 × 900, 1,44 мегапикселей	
Входной разъем	15-контактный D-Sub mini	
Plug & Play	VESA DDC2B™	
Входной синхросигнал	Выделенный синхросигнал: TTL, положительный или отрицательный	
Входной видеосигнал	Аналоговый: 0,7Vp-p (станд.), 75Ω, положительный	
Входной звуковой разъем	Минигнездо диам. 3,5 мм (стерео)	
Входной звуковой сигнал	Максимум 1,0 В ср.квдратич	
Динамики	2 стереодинамика с выходной мощностью по 1 Вт каждый	
Максимальный размер экрана	442,8 мм (Ш) x 249,1 мм (В) / 17,4" (Ш) x 9,8" (В)	
Источник питания	100-240 В перем. тока, 50/60 Гц, 0,7 А	
Потребляемая мощность	25Вт типовая; в режиме энергосбережения: 1Вт максимум*	
Размеры/ вес нетто	485,0× 367,0 × 193,0 мм / 19,1 × 14,4 × 7,6" (Ш x В x Г) 4кг / 8,8lbs	
Угол наклона	Вверх: 20 градусов Вниз: 5 градусов	
Условия окружающей среды	<p>Работа: Температура от 5 до 35°C / 41 до 95°F</p> <p>Влажность от 10 до 80% (без конденсации влаги)</p> <p>СХранение: Температура от -20 до 60°C / -4 до 140°F</p> <p>Влажность от 5 до 85% (без конденсации влаги)</p>	
Полученные сертификаты	CE, TÜV-Bauart, VCCI-B	

ПРИМЕЧАНИЕ

* При условии, что звуковая аппаратура не подключена.

РАЗМЕРЫ

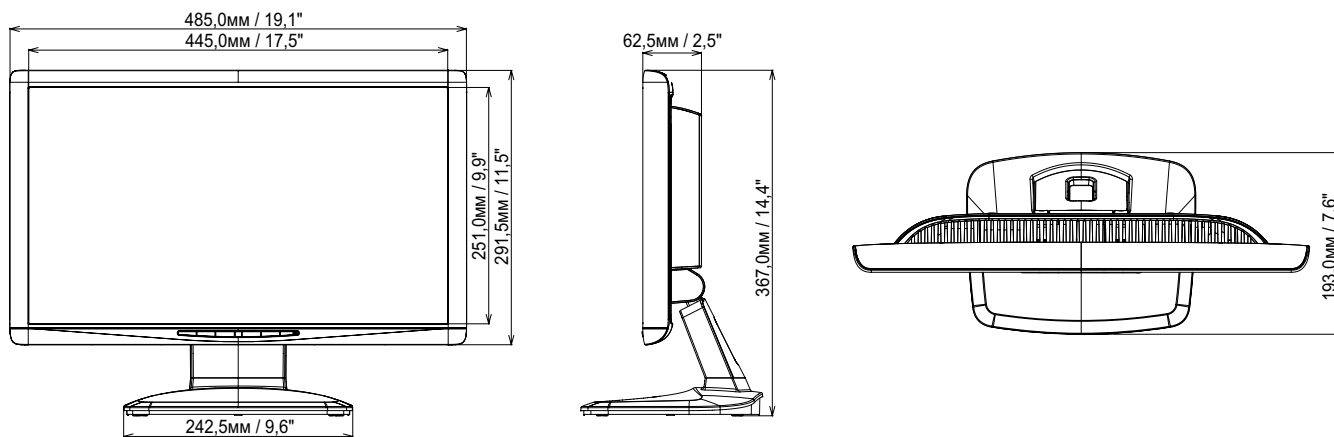

ПОДДЕРЖИВАЕМЫЕ РЕЖИМЫ СИНХРОНИЗАЦИИ

PC Input / Вход для ПК

Видеорежим		Частота строк	Частота кадров	Частота синхросигнала
VESA	VGA 640 × 480	31,469kHz	59,940Hz	25,175MHz
		37,500kHz	75,000Hz	31,500MHz
	SVGA 800 × 600	37,879kHz	60,317Hz	40,000MHz
		46,875kHz	75,000Hz	49,500MHz
	XGA 1024 × 768	48,363kHz	60,004Hz	65,000MHz
		60,023kHz	75,029Hz	78,750MHz
SXGA 1280 × 1024	63,981kHz	60,020Hz	108,000MHz	
	79,976kHz	75,025Hz	135,000MHz	
HD+ 1600 × 900	55,540kHz	60,000Hz	97,750MHz	
	640 × 350	31,469kHz	70,087Hz	25,175MHz
VGA TEXT	720 × 400	31,469kHz	70,087Hz	28,322MHz

ПРИМЕЧАНИЕ

*1 Вход DVI не поддерживается.