

РУКОВОДСТВО ПОЛЬЗОВАТЕЛЯ

Pro Lite

LCD Monitor

Pro Lite XUB2490HSUH

Модель: PL2490H

Благодарим вас за выбор ЖК-монитора iiyama.

Советуем перед установкой и включением этого монитора внимательно прочитать это краткое, но обстоятельное руководство. Сохраните это руководство в надежном месте на случай, если в будущем вам понадобится что-либо уточнить.

РУССКИЙ

Аттестованный сетевой кабель должен быть использован вместе с этим монитором. Вы должны поступать совместно всем важным в вашей стране примечания касательно установки и/или требований по оборудованию. Аттестованный сетевой кабель не слабее обычного полихлорвиниловый гибкого шнура в соответствии с IEC 60227 (обозначение H05VV-F 3G 0,75 мм² или H05VVH2-F 3G 0,75 мм²) должен быть использован. Как альтернатива может быть использован гибкий шнур с синтетического каучука согласно IEC 60245 (обозначение H05RR-F 3G 0,75 мм²)

Этот монитор является офисным оборудованием.

Информация импортера: Марвел КТ

107061, Москва, пл. Преображенская, д. 8, этаж 27, пом. LXXXVI

Год производства: См. бое число ("X") серийного номера продукта.

(Серийный номер: xxxxxXxxxxxxx)

"X" это 0-9. 0-9 означает 2020-2029.

Тип монитора: ЖК-монитор

Модель: PL2490H

Страна изготовления: КИТАЙ

Правила и условия транспортировки:

Транспортировка устройства допускается только в заводской упаковке, любым видом транспорта, без каких-либо ограничений по расстоянию.

Правила и условия реализации: Без ограничений

-
- Мы оставляем за собой право вносить изменения в технические характеристики без предварительного уведомления.
 - Все торговые марки, используемые в руководстве пользователя, являются собственностью их владельцев.

СОДЕРЖАНИЕ

ИНСТРУКЦИИ ПО БЕЗОПАСНОСТИ	1
МЕРЫ ПРЕДОСТОРОЖНОСТИ	1
СПЕЦИАЛЬНЫЕ ПРИМЕЧАНИЯ ДЛЯ ЖК-МОНИТОРОВ	3
ОБСЛУЖИВАНИЕ ПОКУПАТЕЛЯ	3
ОЧИСТКА.....	4
ДО НАЧАЛА РАБОТЫ С МОНИТОРОМ	5
ХАРАКТЕРИСТИКИ	5
ПРИНАДЛЕЖНОСТИ.....	5
ИСПОЛЬЗОВАНИЕ РУКИ ИЛИ ПОДСТАВКИ	6
УСТАНОВКА И СНЯТИЕ ПОДСТАВКИ.....	8
ОРГАНЫ УПРАВЛЕНИЯ И РАЗЪЕМЫ	9
ПОДКЛЮЧЕНИЕ МОНИТОРА.....	10
ОТКЛЮЧЕНИЕ ВАШЕГО МОНИТОРА.....	11
УСТАНОВКА КОМПЬЮТЕРА.....	11
НАСТРОЙКА УГЛОВ ОБЗОРА И ВЫСОТЫ МОНИТОРА	11
РАБОТА С МОНИТОРОМ.....	12
СОДЕРЖАНИЕ МЕНЮ НАСТРОЕК.....	13
ФУНКЦИЯ ОЖИДАНИЯ.....	22
УСТРАНЕНИЕ НЕИСПРАВНОСТЕЙ.....	23
ИНФОРМАЦИЯ ОБ УТИЛИЗАЦИИ.....	24
ПРИЛОЖЕНИЕ.....	25
СПЕЦИФИКАЦИИ : ProLite XUB2490HSUH-B1	25
РАЗМЕРЫ.....	26
ПОДДЕРЖ. РЕЖИМЫ СИНХРОНИЗАЦИИ	26

ИНСТРУКЦИИ ПО БЕЗОПАСНОСТИ

МЕРЫ ПРЕДОСТОРОЖНОСТИ

ВНИМАНИЕ !

ВЫКЛЮЧИТЕ МОНИТОР, ЕСЛИ ЧУВСТВУЕТЕ, ЧТО ОН НЕ В ПОРЯДКЕ

Если вы заметите какие-либо ненормальные явления, например, появление дыма, странные звуки или запахи, немедленно выключите монитор из сети и свяжитесь со своим дилером или сервисным центром iiyama. Дальнейшее использование монитора может быть опасным из-за возможного возгорания или поражения электротоком.

НИКОГДА НЕ СНИМАЙТЕ КОРПУС

Внутри монитора находятся цепи высокого напряжения. Снятие корпуса может привести к возгоранию или поражению электротоком.

НЕ ВСТАВЛЯЙТЕ НИКАКИЕ ПРЕДМЕТЫ В МОНИТОР

Не вставляйте никакие твердые предметы в монитор и не проливайте на него жидкости, например, воду. Если все таки нечто подобное произошло, немедленно выключите монитор из сети и свяжитесь со своим дилером или сервисным центром iiyama. Использование монитора с каким-то предметом внутри может привести к возгоранию, поражению электротоком или повреждению монитора.

УСТАНАВЛИВАЙТЕ МОНИТОР НА РОВНОЙ УСТОЙЧИВОЙ ПОВЕРХНОСТИ

При падении монитор может травмировать вас.

НЕ УСТАНАВЛИВАЙТЕ МОНИТОР ОКОЛО ВОДЫ

Не устанавливайте монитор в местах, где на него может пролиться вода или он может быть обрызган, т.к. это может привести к возгоранию или поражению электротоком.

ПОДКЛЮЧАЙТЕ МОНИТОР ТОЛЬКО К УСТАНОВЛЕННЫМ ИСТОЧНИКАМ ЭНЕРГИИ

Подключайте монитор только к установленным источникам энергии. Использование несоответствующего напряжения может вызвать нарушение нормальной работы и привести к возгоранию или поражению электротоком.

ЗАЩИТА КАБЕЛЕЙ

Не натягивайте и не изгибайте сетевой Кабель питания и сигнальный кабель. Не ставьте монитор или какой-нибудь другой тяжелый предмет на кабели. При повреждении кабели могут вызвать возгорание или поражение электротоком.

НЕБЛАГОПРИЯТНЫЕ ПОГОДНЫЕ УСЛОВИЯ

Рекомендуется не эксплуатировать монитор во время сильной грозы, поскольку продолжительные перерывы в энергоснабжении могут вызвать нарушение нормальной работы. Не рекомендуется дотрагиваться до кабельной вилки в таких условиях, т.к. это может привести к поражению электротоком.

ПРЕДУПРЕЖДЕНИЕ

МЕСТО УСТАНОВКИ

Не устанавливайте монитор в местах, где возможны внезапные скачки температуры, во влажных, запыленных, прокуренных помещениях, т.к. это может привести к возгоранию, поражению электротоком или повреждению монитора. Следует также избегать воздействия прямых солнечных лучей.

НЕ УСТАНАВЛИВАЙТЕ МОНИТОР В ОПАСНЫХ МЕСТАХ

При несоответствующем местоположении монитор может упасть и причинить травму. Не следует также ставить на монитор тяжелые предметы; все кабели должны быть проложены так, чтобы дети не могли потянуть за них и причинить себе травму.

ПРЕДУПРЕЖДЕНИЕ

ОБЕСПЕЧЬТЕ ХОРОШУЮ ВЕНТИЛЯЦИЮ

Вентиляционные отверстия защищают монитор от перегрева. Закрытие отверстий может вызвать возгорание. Для обеспечения циркуляции воздуха установите монитор на расстоянии как минимум 10 см (или 4 дюйма) от стен. При снятии наклонного крепления вентиляционные отверстия на задней стороне монитора могут быть заблокированы. Это может привести к перегреву монитора, возгоранию или повреждению. Удостоверьтесь в достаточной вентиляции при снятии подставки. Эксплуатация монитора на боку, задней стороне, вверх основанием, на ковре или мягком материале может привести к его повреждению.

ОТКЛЮЧАЙТЕ КАБЕЛИ, КОГДА ВЫ ПЕРЕМЕЩАЕТЕ МОНИТОР

Когда вы перемещаете монитор, выключите сетевой выключатель, выньте вилку из сетевой розетки и отключите сигнальные кабели. Если вы не отключите их, это может привести к возгоранию или поражению электротоком. Рекомендуется перемещать монитор вдвоем.

ОТКЛЮЧАЙТЕ МОНИТОР ОТ СЕТИ

Если монитор не используется в течение длительного времени, рекомендуется отключать его от сетевой розетки во избежание возможных неприятностей.

ПРИ ОТКЛЮЧЕНИИ ДЕРЖИТЕ ЗА ВИЛКУ

При отключении сетевого Кабеля или сигнального кабеля тяните за вилку или разъем. Никогда не тяните за кабель, это может привести к возгоранию или поражению электротоком.

НЕ ТРОГАЙТЕ РАЗЪЕМ МОКРЫМИ РУКАМИ

Включение или отключение вилки (разъема) мокрыми руками может привести к поражению электротоком.

ЕСЛИ ВЫ УСТАНАВЛИВАЕТЕ МОНИТОР НА КОМПЬЮТЕР

Убедитесь, что компьютер достаточно прочен, чтобы удержать вес монитора, в противном случае, вы можете повредить компьютер.

ОСТОРОЖНО! НЕ ПРИЩЕМИТЕ РУКУ ИЛИ ПАЛЕЦ

- При изменении угла или высоты наклона монитора не оставляйте отпечатков пальцев на ЖК-экране.
- Повреждение рук или пальцев может возникнуть если достаточное внимание не было уделено при установке высоты монитора.

ЗАМЕЧАНИЕ КАСАТЕЛЬНО ИСПОЛЬЗОВАНИЯ 24/7

Этот продукт не предназначен для использования в режиме 24/7 при любых условиях.

ПРИМЕЧАНИЯ ДЛЯ ИСПОЛЬЗОВАНИЯ С НАСТОЛЬНЫМ

Этот продукт предназначен для использования с настольным, а не для использования в цифровых вывесках (электронных вывесках), таких как установка на потолке или на стене.

НЕ НАКЛОНЯЙТЕ МОНИТОР СЛИШКОМ СИЛЬНО ВНИЗ

Во избежание возможного повреждения экрана, например, отслоения ЖК-панели от рамки, убедитесь, что монитор не наклонен вниз сверх регулируемого диапазона.

НЕ ИСПОЛЬЗУЙТЕ СПИРТ ИЛИ ДЕЗИНФИЦИРУЮЩИЕ СРЕДСТВА ДЛЯ МОНИТОРА

Не распыляйте спирт или дезинфицирующие средства непосредственно на монитор и не используйте их рядом с монитором. Кроме того, не протирайте монитор тканью или салфеткой, содержащей спирт или дезинфицирующие средства. Они могут привести к изменению цвета, ухудшению состояния или растрескиванию корпуса, повреждению поверхностной обработки ЖК-панели и ухудшению состояния компонентов.

ПРОЧИЕ РЕКОМЕНДАЦИИ

ЭРГОНОМИЧЕСКИЕ

Для избежания усталости глаз, не работайте на мониторе с очень ярким фоном или в темной комнате. При работе с монитором в течение длительного времени рекомендуется делать десятиминутные перерывы после каждого часа работы. Для оптимально комфортных визуальных условий монитор должен находиться ниже уровня глаз и на расстоянии 40-60 см (16-24") от глаз.

СПЕЦИАЛЬНЫЕ ПРИМЕЧАНИЯ ДЛЯ ЖК-МОНИТОРОВ

Описанные ниже явления обычны для ЖК-мониторов и не говорят о какой-либо неисправности.

ПРИМЕЧАНИЕ

- Когда вы впервые включаете ЖК-монитор, то, в зависимости от типа компьютера, картинка может не уместиться в области отображения дисплея. В подобном случае придется подстроить расположение картинки, переместив ее в соответствующее положение.
- В зависимости от используемого вами шаблона рабочего стола, вы можете заметить на экране неоднородности яркости.
- Из-за физической природы фоновой подсветки, при первоначальном использовании экран может мерцать выключите питание и затем включите его снова – мерцание должно исчезнуть.

ОБСЛУЖИВАНИЕ ПОКУПАТЕЛЯ

ПРИМЕЧАНИЕ

Если вы должны вернуть монитор для обслуживания, а оригинальная упаковка выброшена, просьба связаться с вашим дилером или сервисным центром iiyama для получения совета или замены упаковки.

ОЧИСТКА

ВНИМАНИЕ

- Если при очистке внутрь монитора попал какой-либо предмет или жидкость, например вода, немедленно отключите сетевой Кабель и свяжитесь с вашим дилером или сервисным центром iiyama.
- В целях безопасности выключите монитор и выньте сетевой Кабель из розетки перед очисткой монитора.

ПРЕДУПРЕЖДЕНИЕ

- Не распыляйте спирт или дезинфицирующие средства непосредственно на монитор и не используйте их рядом с монитором. Кроме того, не протирайте монитор тканью или салфеткой, содержащей спирт или дезинфицирующие средства. Они могут привести к изменению цвета, ухудшению состояния или растрескиванию корпуса, повреждению поверхностной обработки ЖК-панели и ухудшению состояния компонентов.
- Чтобы избежать возможного повреждения монитора (ЖК-панели / корпуса / разъемов) или аксессуаров, никогда не используйте следующие сильные растворители или чистящие салфетки. Они могут привести к изменению цвета, ухудшению состояния или растрескиванию корпуса, повреждению поверхностной обработки ЖК-панели и ухудшению состояния компонентов.

Бензин	Вода с хлорноватистой кислотой
Разбавитель	Кислотные или щелочные растворители
Спирт	Воск
Отбеливатель	Абразивные материалы
Перекись	Чистящее средство для офисного оборудования
Ацетон	Чистящее средство для стекол
Метиленхлорид	Пижаменная бумага
Толуол	Влажная салфетка
Аммиак	Химическая ткань
Раствор гипохлорита натрия (хлорный отбеливатель)	Чистящая бумага

и т. п.

ПРИМЕЧАНИЕ

- Чтобы не повредить ЖК-панель, не царапайте и не протирайте экран твердым предметом.
- Не оставляйте ЖК-панель мокрой. Если на нее попадут капли воды или что-то подобное, немедленно протрите ее сухой мягкой тканью. Если оставить ее мокрой, это может привести к изменению цвета или появлению пятен на ЖК-панели. Кроме того, попадание влаги внутрь монитора может привести к его повреждению.
- Продолжительный контакт корпуса с любым изделием из резины или пластмассы может вызвать повреждения окраски корпуса.

Регулярный уход

Аккуратно протрите корпус мягкой, сухой и чистой тканью. Если ваш монитор особенно грязный, смочите ткань в мягком моющем средстве, тщательно разбавленном водой, хорошо отожмите ее, а затем вытрите грязь. Затем немедленно протрите его мягкой сухой тканью.

Дезинфекция спиртом

Дезинфекция спиртом может привести к изменению цвета, ухудшению состояния или растрескиванию корпуса, повреждению поверхностной обработки ЖК-панели и ухудшению состояния компонентов. Вместо этого мы рекомендуем дезинфицировать руки вдали от монитора до и после использования.

Если вам абсолютно необходимо продезинфицировать монитор спиртом, заранее ознакомьтесь с приведенными выше внимания и предупреждения. Также избегайте частой дезинфекции спиртом.

ДО НАЧАЛА РАБОТЫ С МОНИТОРОМ

ХАРАКТЕРИСТИКИ

- ◆ Поддерживает разрешение 1920 × 1080
- ◆ Высокая контрастность 1300:1 (Типичная), Функция ACR, Высокая яркость 250 кд/м² (Типичная)
- ◆ Короткое время отклика 4 мс (Серый к Серому)
- ◆ Редукция Синего Света
- ◆ Мерцание бесплатно
- ◆ Цифровое сглаживание шрифтов
- ◆ Вебкамера, совместимая с Windows Hello
- ◆ Стереодинамики 2 × 2 Вт
- ◆ Эргономичный дизайн: сертифицирован TCO
- ◆ Функция ожидания
- ◆ Совместимость с крепежным стандартом VESA (100 мм × 100 мм)
- ◆ Отверстие для установки замка безопасности

ПРИНАДЛЕЖНОСТИ

Комплект поставки должен содержать следующие принадлежности. Убедитесь в их наличии. Если какая-либо из принадлежностей отсутствует или повреждена, обратитесь к дилеру или в региональное отделение iiyama.

- | | | |
|------------------------------|-----------------------------|--------------|
| ■ Шнур питания * | ■ Кабель HDMI | ■ Кабель USB |
| ■ Шея стойки | ■ Стойка-основание с винтом | ■ Отвертка |
| ■ Инструкция по безопасности | ■ Краткое руководство | |

ПРЕДУПРЕЖДЕНИЕ

* В случае возникновения проблем или повреждения из-за использования шнура питания, поставленного не компанией iiyama, все гарантии аннулируются.

Необходимо использовать кабель питания, соответствующий H05VVf, 3G, 0,75 мм².

ИСПОЛЬЗОВАНИЕ РУКИ ИЛИ ПОДСТАВКИ

ПРЕДУПРЕЖДЕНИЕ

- Этот продукт предназначен для использования с настольным, а не для использования в цифровых вывесках (электронных вывесках), таких как установка на потолке или на стене.
- Перед установкой убедитесь, что кронштейн дисплея или настольная подставка под кронштейн достаточно прочны, чтобы выдержать необходимый вес дисплея и крепления.
- Угол наклона монитора должен быть в пределах 23° вверх и 5° вниз. Этот продукт нельзя использовать лицом вверх или вниз за пределами этого диапазона.
- Если монитор используется (устанавливается) под углом более 5° вниз, ЖК-дисплей может отслоиться от рамки и упасть, что приведет к повреждению. Кроме того, такие случаи не будут покрываться поддержкой или гарантией.

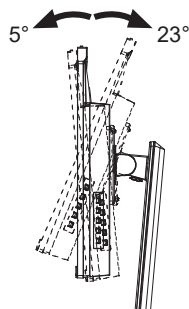

< ПОДСТАВКУ ДЛЯ ДИСПЛЕЯ ИЛИ НАСТОЛЬНУЮ ПОДСТАВКУ >

ПРЕДУПРЕЖДЕНИЕ

При использовании с подставкой для дисплея или настольной подставкой, учитывая толщину монтажной площадки, затяните винты М4 (4 шт.), длина «L» которой составляет 8 мм, чтобы закрепить монитор. Использование винта длиннее может привести к электрошоку или повреждению монитора вследствие столкновения винта с электрическими компонентами внутри корпуса монитора.

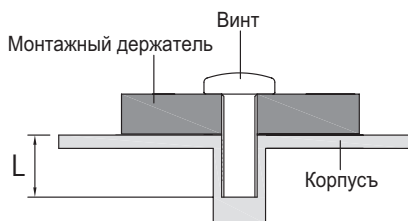

< ОРИЕНТАЦИЯ ЭКРАНА >

Монитор предназначен для использования как в пейзажном, так и в портретном режиме. Портретное отображение необходимо настроить с помощью настроек дисплея подключенного устройства.

ПРИМЕЧАНИЕ Вебкамера не имеет функции поворота изображения.

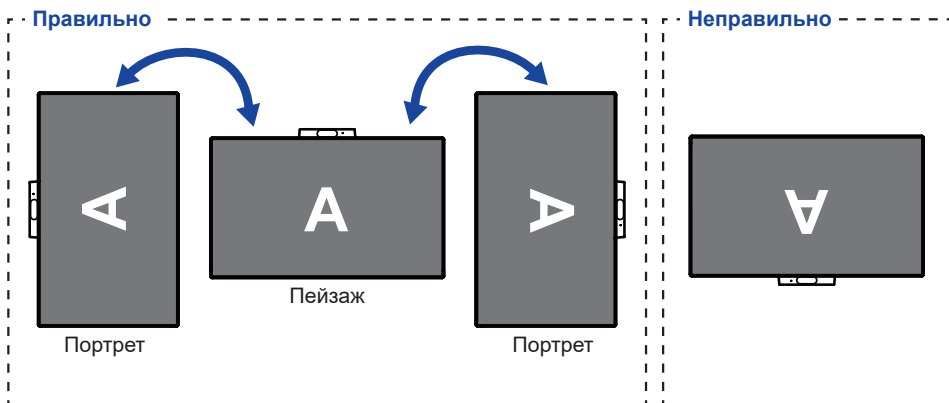

С Подставкой:

- ПРИМЕЧАНИЕ**
- Установите высоту монитора перед вращением панели.
 - Попытка принудительного поворота панели без регулировки высоты подставки может привести к повреждению панели или подставки.

УСТАНОВКА И СНЯТИЕ ПОДСТАВКИ

ПРЕДУПРЕЖДЕНИЕ

- Разместите монитор на ровной поверхности. Падение монитора может привести к его повреждению или травме.
- Не применяйте грубую силу. Это может привести к повреждению монитора.
- Перед снятием или установкой подставки отключите монитор во избежание поражения электротоком и повреждения монитора.

<Установка>

- ① Постелите на стол мягкую ткань, чтобы не поцарапать монитор. Положите монитор на стол лицевой стороной вниз.
- ② Установите Шею стойки на монитор, а затем затяните «пальцевой винт» с прилагаемой отверткой чтобы закрепить их.

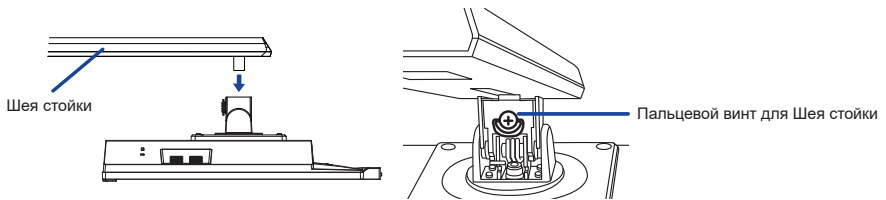

- ③ Установите Стойка-основание на Шею стойки, а затем затяните «пальцевой винт», чтобы закрепить их.

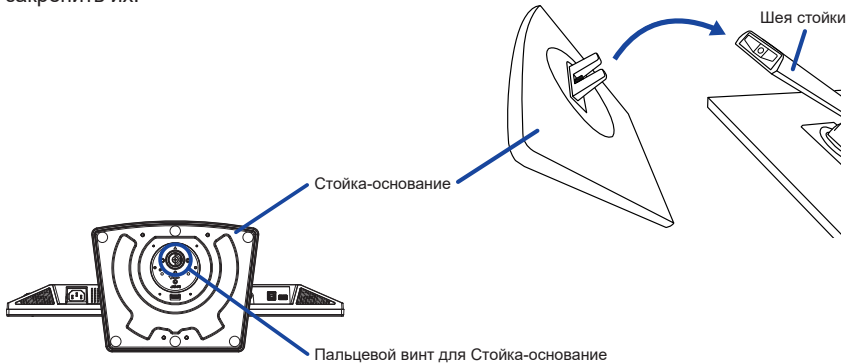

<Снятие>

- ① Постелите на стол мягкую ткань, чтобы не поцарапать монитор. Положите монитор на стол лицевой стороной вниз.
- ② Ослабьте «пальцевой винт», чтобы снять Стойка-основание с Шея стойки.
- ③ Ослабьте «пальцевой винт» с прилагаемой отверткой чтобы снять Шею стойки с монитора.

ОРГАНЫ УПРАВЛЕНИЯ И РАЗЪЕМЫ

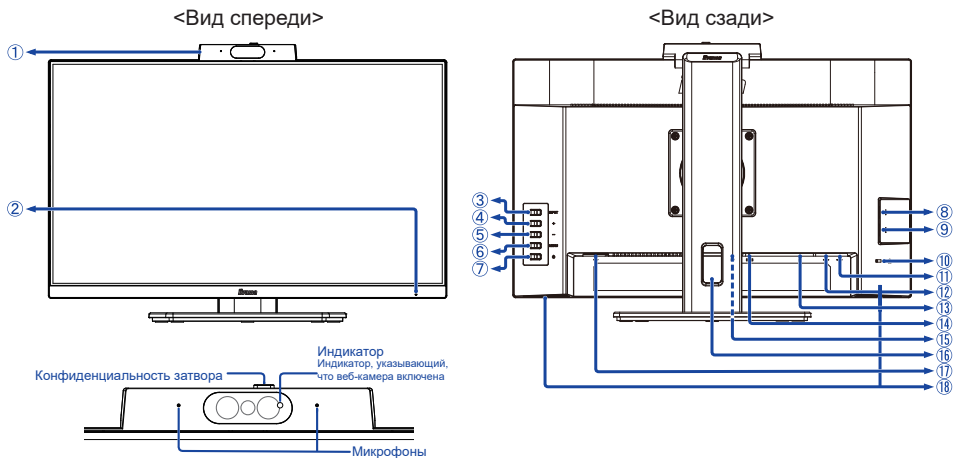

① Вебкамера

ПРИМЕЧАНИЕ

■ Вебкамера не будет работать, если монитор и компьютер не соединены кабелем USB.

■ При использовании любого коммуникационного приложения настройте его следующим образом.

- Камера: USB2,0 FHD UVC WebCam
- Микрофон: Realtek USB2,0 Audio

② Индикатор питания

ПРИМЕЧАНИЕ

Камера: Нормальный режим работы
Оранжевый: Режим ожидания

③ Кнопка Вход сигнала / Выход (INPUT)

④ Кнопка + / Громкость (+)

⑤ Кнопка – / Эконом (–)

⑥ Кнопка Меню (MENU)

⑦ Выключатель питания (⏻)

⑧ Разъем USB-DOWN (⚡ USB3,2 Gen 1: 5 Гбит/с, 5 В, 900 мА)

⑨ Разъем USB-DOWN (⚡ USB3,2 Gen 1: 5 Гбит/с, 5 В, 900 мА)

⑩ Гнездо замка безопасности (🔒)

ПРИМЕЧАНИЕ

В гнездо замка безопасности можно вставить защитный тросик, чтобы никто не мог унести монитор без вашего разрешения.

⑪ Разъем USB-DOWN (⚡ USB3,2 Gen 1: 5 Гбит/с, 5 В, 900 мА)

⑫ Разъем USB-UP (⚡)

⑬ Разъем для наушников (🎧)

ПРИМЕЧАНИЕ

Правильная работа подключенных внешних устройств, кроме наушников, не гарантируется.

⑭ Разъем HDMI (HDMI)

⑮ Разъем DisplayPort (DP)

⑯ Отверстие для кабелей

⑰ Разъем источника питания пер. тока (~ : Переменный ток)

⑱ Динамики

ПОДКЛЮЧЕНИЕ МОНИТОРА

- 1 Убедитесь в том, что выключены и компьютер, и монитор.
- 2 Подключите компьютер к монитору с помощью сигнального кабеля.
- 3 Соедините монитор с компьютером при помощи Кабеля USB.
- 4 Подключите Шнур питания сначала к монитору, а затем к источнику питания.
- 5 Включите монитор и компьютер.

ПРИМЕЧАНИЕ

- Пожалуйста, подтвердите, что распределительная система в здании будет обеспечивать наличие автоматического выключателя на 120/240 В, 20 А (максимум).
- Типы сигнальных кабелей, используемых для подключения компьютера к монитору, могут быть разными в зависимости от компьютера. Неправильное подключение может вызвать серьезное повреждение как монитора, так и компьютера. Прилагаемый к монитору кабель имеет стандартный разъем. Если потребуется кабель особого типа, то обратитесь к продавцу или в региональное представительство iiyama.
- Подключаемое оборудование класса I Тип А должно быть подключено к защитному заземлению.
- Розетка должна быть установлена рядом с оборудованием и быть легкодоступной.
- Чрезмерное звуковое давление от наушников может привести к повреждению или потере слуха.

[Пример подключения]

<Вид сзади>

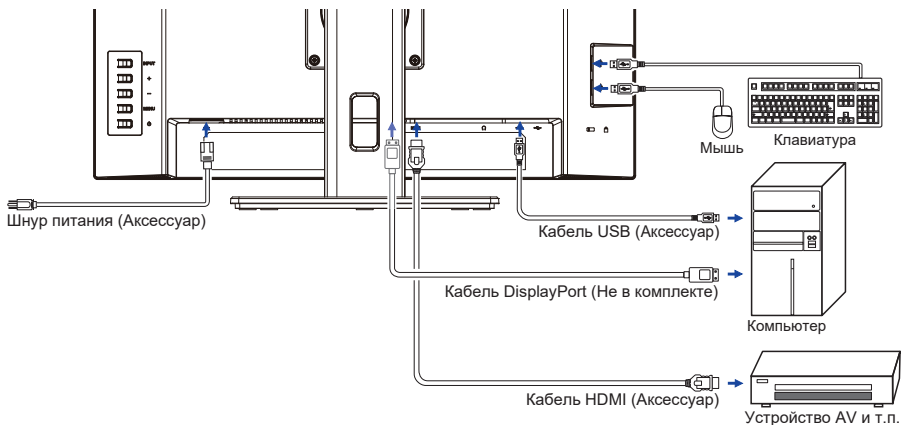

[Держатель кабелей]

Проложите кабели через отверстие для кабелей чтобы распределить их.

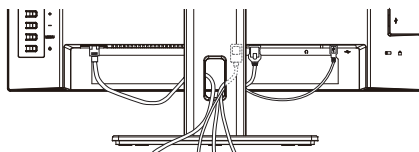

ОТКЛЮЧЕНИЕ ВАШЕГО МОНИТОРА

- 1 Убедитесь в том, что выключены и компьютер, и монитор.
- 2 Сначала отсоедините Шнур питания от розетки, а затем от разъема монитора.
- 3 Отсоедините Кабель USB от компьютера и монитора.
- 4 Отсоедините компьютер от монитора, отключив видеокабель.

УСТАНОВКА КОМПЬЮТЕРА

- Синхронизация сигнала

На стр. 26 раздела ПОДДЕРЖИВАЕМЫЕ РЕЖИМЫ СИНХРОНИЗАЦИИ вы найдете список значений синхронизации сигнала.

НАСТРОЙКА УГЛОВ ОБЗОРА И ВЫСОТЫ МОНИТОРА

- Для оптимального восприятия изображения рекомендуется смотреть на весь экран монитора.
- Придерживайте стойку таким образом, чтобы монитор не упал при изменении высоту и угла наклона.
- У вас есть возможность регулировать высоту монитора до 150 мм, угол наклона до 45° по горизонтали и до 23° назад и 5° вперед.

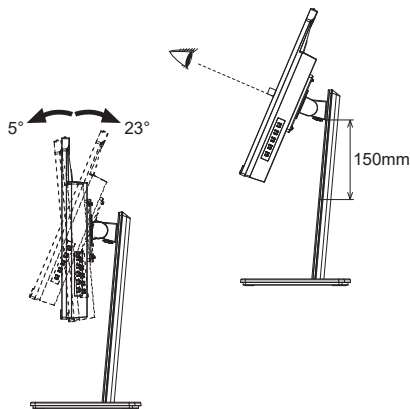

ПРИМЕЧАНИЕ

- Не прикасайтесь к ЖК-экрану при изменении угла или высоты наклона монитора. Это может вызвать его повреждение.
- При изменении угла или высоты наклона монитора не оставляйте отпечатков пальцев на ЖК-экране.
- Повреждение рук или пальцев может возникнуть если достаточное внимание не было уделено при установке высоты монитора.

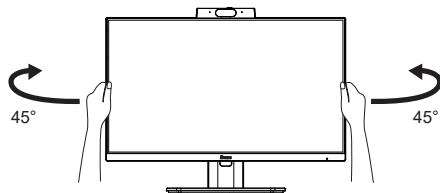

РАБОТА С МОНИТОРОМ

Значения параметров для получения наилучшего изображения ЖК-монитора компании iiyama были установлены на заводе; они указаны на стр. 26 в разделе ПОДДЕРЖИВАЕМЫЕ РЕЖИМЫ СИНХРОНИЗАЦИИ. Вы также можете откорректировать изображение, следуя указанным ниже процедурам.

- 1 Нажмите Кнопку MENU, чтобы на дисплее появилось Экранное меню (ЭМ). Здесь есть несколько дополнительных страниц, которые перелистываются с помощью Кнопок + / -.



- 2 Выберите страницу меню, которая содержит интересующую вас пиктограмму настройки. Нажмите Кнопку MENU. Затем с помощью Кнопок + / - выделите требуемую пиктограмму настройки.
- 3 Заново нажмите Кнопку MENU. Используйте Кнопки + / - для выполнения соответствующих настроек и установок.
- 4 Нажмите Кнопку INPUT для выхода с меню и все введены вами настройки будут автоматически записаны.

Например, для подстройки вертикального положения OSD экрана выберите «Настройка Меню» в меню и нажмите Кнопку MENU. Затем выберите «Верг. Позиция» меню с помощью Кнопок + / - и снова нажмите Кнопку MENU.

Для изменения установок вертикального положения OSD используйте Кнопки + / -. При настройке должно изменяться вертикальное положение OSD.

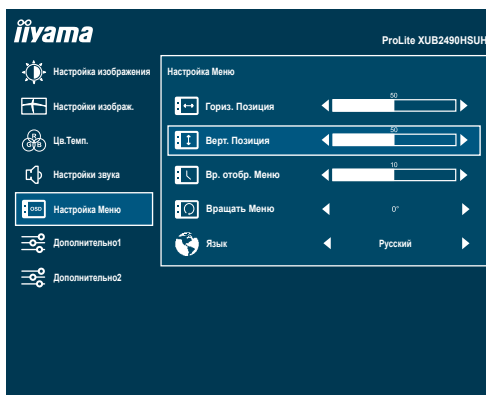

Нажатие Кнопку INPUT вконец работы запишет все введены вами изменения.

ПРИМЕЧАНИЕ

- После окончания работы с настройками Экранного меню оно само закрывается через некоторое время (длительность определяется функцией «Вр. отобр. Меню»). Для немедленного выхода из ЭМ используйте Кнопку INPUT.
- При исчезновении Экранного меню любые изменения автоматически сохраняются в памяти. Во время работы с меню следует избегать отключения питания.

СОДЕРЖАНИЕ МЕНЮ НАСТРОЕК

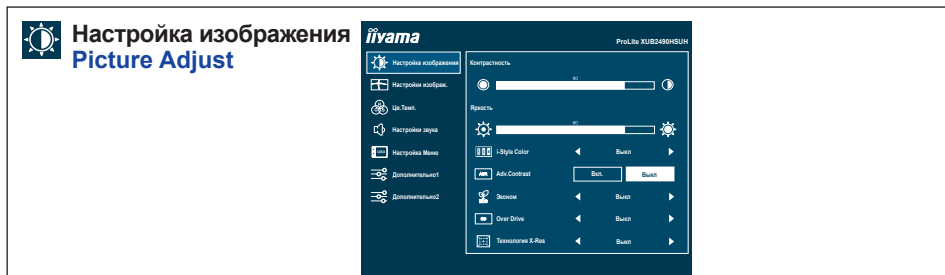

Элемент регулировки	Проблема / Параметр	Какую кнопку нажимать
Контрастность *1 Contrast	Слишком бледное	
	Слишком интенсивное	
Яркость *1,2 Brightness	Слишком темное	
	Слишком яркое	
i-Style Color *1 i-Style Color	Выкл	Индикатор питания выключен.
	Стандарт	Для обычного окружения windows или настроек по умолчанию
	Текст	Для редактирования и чтения текста в условиях обработки текста
	Интернет	Для работы с интернетом
	Игра	Для игрового окружения
	Кино	Для просмотра фильмов и видеозаписей
Adv.Contrast *1 Adv. Contrast	Вкл.	Увеличенная контрастность
	Выкл	Обычная контрастность
Эконом *1 Eco	Выкл	Обычная
	Mode 1	Фон или подсветка минимализован.
	Mode 2	Фон или подсветка на уровне ниже Mode 1.
	Mode 3	Фон или подсветка на уровне ниже Mode 2.

ПРИМЕЧАНИЕ

Adv.Contrast настраивает яркость и повышает контрастность в зависимости от образа или движения на дисплее.

Direct

Вы можете пропустить страницы Меню и сразу отобразить экран настроек параметров, используя следующие операции с кнопками.

- Эконом: Нажмите Кнопку —, когда меню не отображается.



Настройка изображения Picture Adjust

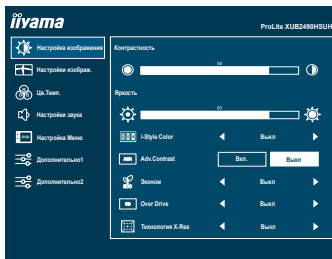

Элемент регулировки	Параметр	Какую кнопку нажимать
Over Drive ^{*3} Overdrive	Выкл / 1 / 2 / 3 / 4 / 5 Это повысит уровень градации серого ЖК-панели. Высший уровень приведет к включению быстрейшего времени отклика.	<input type="button" value="+"/> <input type="button" value="-"/>
Технология X-Res X-Res Technology	Выкл	Обычно
	Легко	Улучшить качество краев изображения.
	Средне	Качество краев изображения лучше чем Легко.
	Сильно	Качество краев изображения лучше чем Средне.

*¹ Корректировки и настройки могут быть невозможны, поскольку включены другие элементы настройки. См. Стр. 21 Матрица корреляции функций для более подробной информации.

*² Регулируйте Яркость, когда работаете за монитором в темной комнате и экран кажется вам слишком ярким.

*³ Включение функции Over Drive может привести к некоторому уровню задержки картины.



Настройки изображ. Image Settings



Элемент регулировки	Проблема / Параметр		Какую кнопку нажимать
Ред. Синего Света * ¹ Blue Light Reducer	Выкл	Обычно	
	Mode 1	Синий свет уменьшается.	
	Mode 2	Синий свет слабее чем в Mode 1.	
	Mode 3	Синий свет слабее чем в Mode 2.	
Резкость Sharp and Soft	1 2 3 4 5 6 Качество изображения можно изменять в интервале от 1 до 6 (резкого до размытого). Нажимайте Кнопку +, чтобы изменять резкость изображения в порядке возрастания номерв. Нажимайте Кнопку -, чтобы изменять резкость изображения в порядке уменьшения номеров.		
Настройки режима Видео * ^{2,3} Video Mode Adjust	Полный экран	Полноэкранный режим	
	Соотн. Сторон	Расширение формата образа	

*¹ Корректировки и настройки могут быть невозможны, поскольку включены другие элементы настройки. См. Стр. 21 Матрица корреляции функций для более подробной информации.

*² Позволяет выводить изображение в форматах 4:3, 5:4 или 16:10, если исходное изображение имеет формат 4:3, 5:4 или 16:10.

*³ Недоступно, когда включен Adaptive Sync.



Цв.Темп. Color Settings

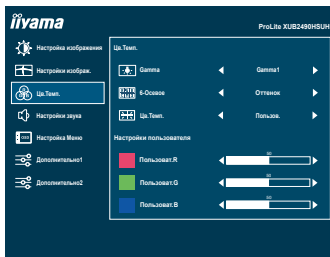

Элемент регулировки	Проблема / Параметр		Какую кнопку нажимать
Gamma * ¹ Gamma	Gamma1	Обычно	
	Gamma2	Теиный	
	Gamma3	Высокая контрастность	
6-Осевое * ^{1,2} 6-Axis	ОТТЕНОК	Красный	Слишком слабый   Слишком сильный  
		Желтый	
		Зеленый	
		Голубой	
		Синий	
		Пурпурный	
	Насыщенность	Красный	Слишком слабый   Слишком сильный  
		Желтый	
		Зеленый	
		Голубой	
		Синий	
		Пурпурный	
Цв.Темп. * ^{2,3} Color Temp.	Пользов.	Пользоват. R	Слишком слабый   Слишком сильный  
		Пользоват. G	
		Пользоват. B	
	Теплая	Теплый цвет	
	Обычный	Обычный цвет	
Холодная	Холодный цвет		

*¹ Недоступно, когда включен i-Style Color.

*² Недоступно, когда включен Редукция Синего Света.

*³ Недоступно, когда включен Adv. Contrast.



Настройки звука Audio Settings

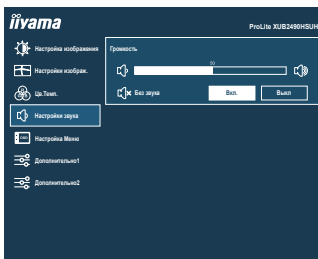

Элемент регулировки	Проблема / Параметр	Какую кнопку нажимать
Громкость Volume	Слишком тихо Слишком громко	
Без звука Mute	Вкл.	Временное отключение звука.
	Выкл.	Восстановление звука с прежним уровнем громкости.

Direct

Вы можете пропустить страницы Меню и сразу отобразить шкалу настройки, используя следующие операции с кнопками.

- Громкость: Нажимайте Кнопку + когда меню не отображается.



Настройка Меню OSD Settings

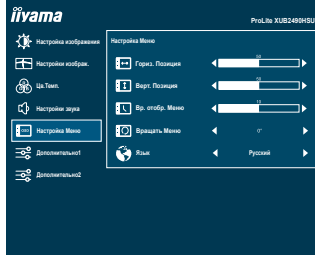

Элемент регулировки	Проблема / Параметр	Какую кнопку нажимать		
Гориз. Позиция OSD Horizontal Position	Экранное меню сдвинуто далеко влево Экранное меню сдвинуто далеко вправо	<input type="button" value="+"/> <input type="button" value="-"/>		
Верт. Позиция OSD Vertical Position	Экранное меню сдвинуто далеко вверх Экранное меню сдвинуто далеко вниз	<input type="button" value="+"/> <input type="button" value="-"/>		
Вр. отобр. Меню OSD Time	Длительность отображения меню на экране можно задать в интервале от 5 до 60 секунд.	<input type="button" value="+"/> <input type="button" value="-"/>		
Вращать Меню * OSD Rotate	Поверните экранное меню. 0° / +90° / -90°	<input type="button" value="+"/> <input type="button" value="-"/>		
Язык Language	English	Английский	Nederlands	Голландский
	Deutsch	Немецкий	Polski	Заполнено
	Español	Испанский	Português	португальский
	Français	Французский	Русский	Русско
	Italiano	Итальянский	Česky	Чешский
	日本語	Японский		

* +90°: Подходит для портретного режима с поворотом монитора вправо.

-90°: Подходит для портретного режима с поворотом монитора влево.



Дополнительно1 Extra1



Элемент регулировки	Параметр	
Adaptive Sync * Adaptive Sync	Вкл.	Включить Adaptive Sync.
	Выкл.	Adaptive Sync выключен.
USB BC USB BC	Вкл.	USB-устройства можно заряжать, даже если монитор не подключен к работающему компьютеру с помощью прилагаемого USB-кабеля.
	Выкл.	USB-устройства нельзя заряжать, если монитор не подключен к работающему компьютеру с помощью прилагаемого USB-кабеля.

ПРИМЕЧАНИЕ

Когда монитор выключен, периферийные устройства USB не могут заряжаться, даже если функция USB BC включена.

* Корректировки и настройки могут быть невозможны, поскольку включены другие элементы настройки. См. Стр. 21 Матрица корреляции функций для более подробной информации.

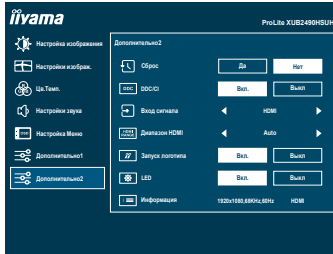

Элемент регулировки	Параметр	
Сброс Reset	Да	Восстанавливаются стандартные заводские настройки.
	Нет	Возврат в Меню.
DDC/CI DDC/CI	Вкл.	Вкл. функцию DDC/CI.
	Выкл.	Выкл. функцию DDC/CI.
Вход сигнала Signal Select Direct	Auto	Автоматический поиск и выбор источника сигнала.
	HDMI	Выбор входа HDMI.
	DP	Выбор входа DisplayPort.
<p>ПРИМЕЧАНИЕ Функция «Auto» позволяет автоматически выбирать доступные источники входного сигнала. Источник входного сигнала от компьютера в режиме ожидания не может быть выбран. Если вы вручную выберите один из источников входного сигнала, другой источник не будет выбран автоматически.</p>		
Диапазон HDMI * HDMI Range	Full Range	Полный цветовой охват видеосигнала
	Limited Range	Ограниченный цветовой охват видеосигнала
	Auto	Автоматический выбор диапазон HDMI
Запуск логотипа Opening Logo	Вкл.	Логотип iiyama отображается когда монитор включен.
	Выкл.	Логотип iiyama не отображается когда монитор включен.
LED LED	Вкл.	Индикатор питания включен.
	Выкл.	Индикатор питания выключен.
<p>ПРИМЕЧАНИЕ Если Вас раздражает свечение Индикатора питания, Вы можете его выключить.</p>		
Информация Information	Показ сведений о входном сигнале, который в настоящее время выдается с видеокарты компьютера.	
	<p>ПРИМЕЧАНИЕ Дополнительные сведения об изменении разрешения и частоты обновления см. в руководстве пользователя видеокарты.</p>	

* Доступно только для входа HDMI.

Direct

Вы можете пропустить страницы Меню и сразу отобразить экран настроек параметров, используя следующие операции с кнопками.

- Вход сигнала: Нажмите Кнопку INPUT когда меню не отображается.



● Блокировка

<Экранное меню (OSD)>

Когда монитор выключен, нажмите и удерживайте Кнопку MENU и включите монитор, чтобы заблокировать/разблокировать экранное меню.

<Выключатель питания / Экранное меню (OSD)>

Когда меню не отображается, нажмите и удерживайте Кнопку MENU в течение 10 секунд, чтобы одновременно заблокировать/разблокировать Выключатель питания / экранное меню.

■ Матрица корреляции функций

Выбранный элемент Активный элемент	Настройка изображения					Настройки изображ.	Дополнительно 1
	Контрастность	Яркость	i-Style Color	Adv. Contrast	Эконом	Ред. Синего Света	Adaptive Sync
i-Style Color	–	–	–	–	–	–	–
Adv.Contrast	–	–	–	–	–	–	–
Эконом	✓	–	–	–	–	–	✓
Ред. Синего Света	✓	✓	–	–	–	–	✓
Adaptive Sync	✓	✓	–	–	✓	✓	–

✓ : Доступный

– : Недоступный

ФУНКЦИЯ ОЖИДАНИЯ

Этот продукт имеет функцию ожидания. Когда ваш компьютер не используется, монитор автоматически снижает расход энергии, необходимой для его функционирования.

Режим Функция ожидания описан ниже. Необходимые настройки, включая установки таймера, должны производиться на компьютере. Информацию по конфигурированию этих настроек можно почерпнуть из руководства к вашей операционной системе.

■ Режим ожидания

При исчезновении поступающих от компьютера видеосигнал разверток, монитор входит в режим ожидания, при котором потребление электроэнергии уменьшается до 0,5Вт или менее*. Экран темнеет, индикатор подачи питания начинает светиться оранжевым цветом. Возврат из режима ожидания происходит через несколько секунд после нажатия любой клавиши на клавиатуре или движения мышью.

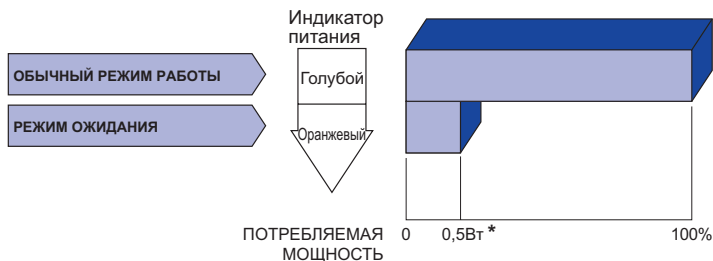

* Когда устройства USB не подключены.

УСТРАНЕНИЕ НЕИСПРАВНОСТЕЙ

Если монитор работает неправильно, просьба соблюдать следующую последовательность операций для возможного решения задачи.

1. Выполните регулировки, описанные в разделе РАБОТА С МОНИТОРОМ, в зависимости от вашей проблемы. Если изображение не появилось, см. п. 2.
2. Обратитесь к нижеприведенной таблице, если вы не можете найти подходящий пункт настройки в разделе РАБОТА С МОНИТОРОМ или если проблему не удается устранить.
3. Если вы столкнулись с проблемой, которая не описана ниже, или не можете устранить ее причину, выключите монитор и обратитесь за помощью к вашему дилеру или в сервисный центр iiyama.

Проблема

Проверьте

① Изображение не появляется

(Индикатор питания не загорелся.)

- Силовой кабель плотно вставлен в соответствующее гнездо.
- Питание включено.
- К розетке подводится напряжение. Проверьте каким-либо другим прибором (например, настольной лампой).

(Индикатор питания голубой.)

- Если активна программа хранитель экрана, нажмите на любую клавишу или подвигайте мышью.
- Увеличьте контрастность и /или яркость.
- Компьютер включен.
- Сигнальный кабель подключен правильно.
- Синхронизация сигнала компьютера соответствует техническим характеристикам монитора.

(Индикатор питания оранжевый.)

- Если монитор находится в режиме ожидания, нажмите клавишу на клавиатуре или подвигайте мышью.
- Компьютер включен.
- Сигнальный кабель подключен правильно.
- Синхронизация сигнала компьютера соответствует техническим характеристикам монитора.

② Изображение не синхронизировано.

- Сигнальный кабель подключен правильно.
- Синхронизация сигнала компьютера соответствует техническим характеристикам монитора.

③ Изображение не в центре экрана

- Синхронизация сигнала компьютера соответствует техническим характеристикам монитора.

④ Изображение слишком яркое или слишком темное.

- Уровень выходного видеосигнала компьютера соответствует техническим характеристикам монитора.

Проблема

Проверьте

- ⑤ **Изображение дрожит.**
 - Напряжение питания соответствует тех. характеристикам монитора.
 - Синхронизация компьютера соответствует техническим характеристикам монитора.
- ⑥ **Нет звука.**
 - Аудиооборудование включено (компьютер и т.д.).
 - Включен регулятор громкости.
 - Режим отключения звука отключен.
 - Выходной уровень аудиосигнала, выдаваемый аудиооборудованием, находится в пределах спецификаций монитора.
- ⑦ **Звук слишком громкий или слишком тихий**
 - Выходной уровень аудиосигнала, выдаваемый аудиооборудованием, находится в пределах спецификаций монитора.

ИНФОРМАЦИЯ ОБ УТИЛИЗАЦИИ

Для наилучшей защиты окружающей среды не выбрасывайте ваш монитор.

Посетите наш вебсайт <https://iiyama.com> для получения указаний об утилизации монитора.

ПРИЛОЖЕНИЕ

Допускаются изменения дизайна и характеристик.

СПЕЦИФИКАЦИИ : ProLite XUB2490HSUH-B1

Категория раазмера	24"	
ЖК-панели	Панель технология	IPS (In-Plane-Switching)
	Размер	Диагональ: 23,8" (60,5 см)
	Размер пикселя	0,275 мм (Ш) × 0,275 мм (В)
	Яркость	250 кд/м ² (Типичная), 155 кд/м ² (По умолчанию / Энергосбережение)
	Контрастность	1300 : 1 (Типичная), Доступна функция расширенной контрастности
	Угол обзора	Вправо / Влево: 89°, Вверх / Вниз: 89° в каждую сторону (Типичная)
	Время отклика	4 мс (Серый к серому)
Кол-во отображаемых цветов	Примерно 16,7 млн.	
Частоты синхронизации	HDMI: Гориз: 30,0-115,0 кГц, Верт: 48-100 Гц DisplayPort: Гориз: 30,0-115,0 кГц, Верт: 48-100 Гц	
Нативное разрешение	1920 × 1080, 2,1 Мегапикселей	
Максимальное разрешение	1920 × 1080, 100 Гц	
Входной разъем	HDMI × 1, DisplayPort × 1	
Видеосигналы	HDMI, DisplayPort	
Стандарт USB	USB3,2 Gen 1 (5 Гбит/с, 5 В, 900 мА)	
Количество портов USB Форма порта	1 Upstream: Типа-B 3 Downstream: Типа-A	
Разъем для наушников *1	∅ 3,5 мм mini jack (Стерео)	
Динамики	2 Вт × 2 (Стереодинамики)	
Максим. размеры экрана	527,0 мм W × 296,5 мм H / 20,7" W × 11,7" H	
Электропитание	100-240 В, 50/60 Гц, 1,5 А	
Потребление энергии *2	15 Вт (Типичная), 14 Вт (По умолчанию / Энергосбережение) Режим ожидания: 0,5 Вт макс, Режим выключенный: 0,3 Вт макс	
Габариты	539,5 × 365,5 - 515,5 × 209,5 мм / 21,2 × 14,4 - 20,3 × 8,2" (Ш×В×Г)	
Масса	5,0 кг / 11,0 lbs	
Диапазон регулировки высоты	150 мм	
Угол	Наклон: Вверх: 23°, Вниз: 5° Поворотный: Вправо / Влево по: 45° каждый Ориентация: По часовой стрелке / Против часовой стрелки по: 90° каждый	
Вебкамера	Совместимость с Windows Hello, Макс. 1080p / 30fps, Автофокус, Встроенный микрофон, Поле зрения 80°	
Условия окружающей среды	При работе: Темп. 5 до 35 °C Влажность 10 до 90 % (Без конденсата) Влажность: Темп. -20 до 60 °C Влажность 10 до 90 % (Без конденсата)	
EPEAT Bronze	Посетите www.epeat.net , чтобы узнать статус регистрации в вашей стране	
Сертификация	TCO Certified, CE, UKCA, TÜV-Bauart, VCCI, PSE, EAC	

ПРИМЕЧАНИЕ

*1 Правильная работа подключенных внешних устройств, кроме наушников, не гарантируется.

*2 Когда устройства USB не подключены.

РАЗМЕРЫ

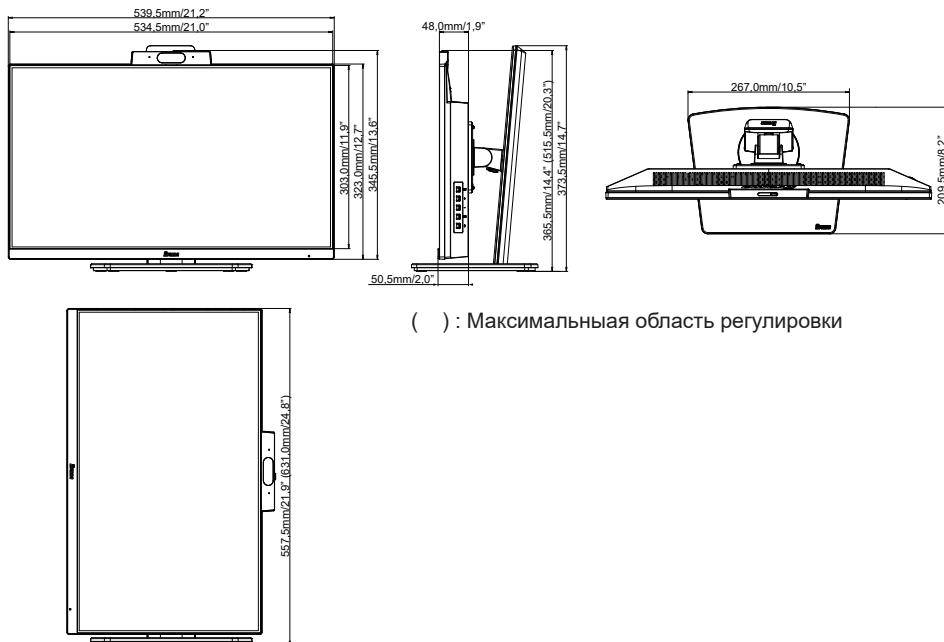

ПОДДЕРЖ. РЕЖИМЫ СИНХРОНИЗАЦИИ

Видео режим	Горизонтальная частота	Вертикальная частота	Частота синхронизации
800 × 600	37,879 кГц	60,317 Гц	40,000 МГц
	46,875 кГц	75,000 Гц	49,500 МГц
1024 × 768	48,363 кГц	60,004 Гц	65,000 МГц
	60,023 кГц	75,029 Гц	78,750 МГц
1280 × 1024	63,981 кГц	60,020 Гц	108,000 МГц
	79,976 кГц	75,025 Гц	135,000 МГц
1680 × 1050	65,290 кГц	60,000 Гц	146,250 МГц
	67,500 кГц	60,000 Гц	148,500 МГц
1920 × 1080	83,890 кГц	74,970 Гц	174,500 МГц
	95,540 кГц	85,000 Гц	198,723 МГц
	110,000 кГц	100,000 Гц	228,800 МГц