

# UŽIVATELSKÝ MANUÁL

# ***G-MASTER***

## **LCD Monitor**

### ***G-MASTER G4380UHSU***

Děkujeme moc za výběr iiyama LCD monitoru. Doporučujeme, abyste věnovali několik minut, před instalací zapnutí monitoru, k pečlivému pročetí komplexního návodu. Prosíme, mějte tuto příručku na bezpečném místě pro budoucí použití.

## OZNAČENÍ CE PROHLÁŠENÍ O SHODĚ

Tento LCD monitor je v souladu s požadavky směrnice ES / EU 2014/30/EU "Směrnice EMC", 2014/35/EU "Směrnice pro nízké napětí", 2009/125/ES "ErP směrnice" a 2011/65/EU "RoHS směrnice".

Elektro-magnetická náchylnost byla zvolena na úrovni, která dává správnou funkci v obytných oblastech, podnikání a lehkých průmyslových areálech a malých podnicích, uvnitř i vně budov. Všechna místa pro provoz jsou charakterizována připojením k veřejné síti nízkého napětí napájení.

IYAMA CORPORATION: Wijkermeerstraat 8, 2131 HA Hoofddorp, The Netherlands

Model No. : PL4380UH



Doporučujeme recyklaci použitého výrobku. Obratě se prosím na svého prodejce nebo iiyama servisní středisko. Recyklační informace získané přes internet, pomocí adresy: <https://iiyama.com>

Můžete se připojit na webovou stránku různých zemí.

- Vyhrazujeme si právo měnit specifikace bez předchozího upozornění.
- Všechny obchodní známky použité v této uživatelské příručce jsou majetkem příslušných vlastníků.
- Registrační číslo Eprel G4380UHSU-B1 : 1064183

# OBSAH

PRO VAŠÍ BEZPEČNOST .....	1
BEZPEČNOSTNÍ OPATŘENÍ.....	1
SPECIÁLNÍ POZNÁMKY K LCD MONITORŮM .....	3
ZÁKAZNICKÝ SERVIS.....	3
ČIŠTĚNÍ .....	3
PŘED POUŽITÍM MONITORU.....	4
VLASTNOSTI .....	4
KONTROLA OBSAHU BALENÍ.....	4
INSTALACE.....	5
MONTÁŽ A ODSTRANĚNÍ ZÁKLADNY.....	6
OVLÁDACÍ PRVKY A KONEKTORY.....	7
FUNKCE DÁLKOVÉHO OVLÁDÁNÍ.....	8
PŘÍPRAVA DÁLKOVÉHO OVLADAČE .....	9
ZÁKLADNÍ PROVOZ.....	10
PŘIPOJENÍ MONITORU.....	13
NASTAVENÍ POČÍTAČE .....	14
NASTAVENÍ POZOROVACÍCH ÚHLŮ.....	14
OVLÁDÁNÍ MONITORU.....	15
NASTAVENÍ OBSAHU MENU.....	17
POHOTOVOSTNÍ FUNKCE.....	30
ŘEŠENÍ PROBLÉMŮ.....	31
INFORMACE O RECYKLACI.....	32
PŘÍLOHA .....	33
SPECIFIKACE : G-MASTER G4380UHSU-B1 .....	33
ROZMĚRY.....	34
ODPOVÍDAJÍCÍ ČASOVÁNÍ .....	34

# PRO VAŠÍ BEZPEČNOST

## BEZPEČNOSTNÍ OPATŘENÍ

### VAROVÁNÍ

#### **PŘESTANTĚ POUŽÍVAT MONITOR V PŘÍPADĚ JAKÝCHKOLIV PROBLÉMŮ**

Pokud si všimnete jakýchkoli abnormální jevů, jako je kouř, zvláštní zvuk nebo zplodiny, odpojte monitor a ihned se obraťte na svého prodejce nebo iiyama servisní středisko. Další použití může být nebezpečné a může způsobit požár nebo úraz elektrickým proudem.

#### **NIKDY NEDEMOLUJTE KRYT DISPLEJE**

Vysokonapěťové obvody uvnitř monitoru. Demontáž krytu se můžete vystavit nebezpečí požáru nebo úrazu elektrickým proudem.

#### **NIKDY NEVKLÁDEJTE NĚJAKÉ PŘEDMĚTY DO MONITORU**

Nepokládejte žádné pevné předměty nebo kapaliny, jako je voda do monitoru. V případě nehody, okamžitě monitor odpojte a obraťte se na svého prodejce nebo iiyama servisní středisko. Používání monitoru s jakýmkoliv předmětem uvnitř může způsobit požár, úraz elektrickým proudem nebo poškození.

#### **UMÍSTĚTE MONITOR NA ROVNÝ A STABILNÍ POVRCH**

Monitor může způsobit zranění, pokud spadne.

#### **NEPOUŽÍVEJTE MONITOR V BLÍZKOSTI ZDROJE VODY**

Nepoužívejte monitor, kde může být postříkán vodou či polit vodou. Může to způsobit požár nebo úraz elektrickým proudem.

#### **POUŽÍVEJTE JEN PODPOROVANÝ NAPÁJECÍ ZDROJ**

Ujistěte se, že monitor je používám pouze s určeným napájením. Použití nesprávného napětí může způsobit poruchu a může způsobit požár nebo úraz elektrickým proudem.

#### **CHRAŇTE KABELY**

Netahejte, neohýbejte napájecí a datový kabel. Nepokládejte na monitor nebo na kabely žádné jiné těžké předměty. V případě poškození, kabely mohou způsobit požár nebo úraz elektrickým proudem.

#### **NEPŘÍZNIVÉ POVĚTRNOSTNÍ PODMÍNKY**

Není vhodné používat monitor při těžké bouřce, může to způsobit poruchu. Také se doporučuje, abyste se nedotýkali zástrčky. Mohlo by dojít k úrazu elektrickým proudem.

## UPOZORNĚNÍ

### MÍSTO INSTALACE

Neinstalujte monitor, kde může dojít k náhlým změnám teploty, nebo ve vlhkém, prašném nebo zakouřeném prostředí, protože by mohlo dojít k požáru, úrazu elektrickým proudem nebo poškození. Měli byste se také vyhnout místům, kde slunce svítí přímo na monitoru.

### NEUMISŤUJTE MONITOR DO NEBEZPEČNÝCH POZIC

Monitor se může převrhnout a způsobit zranění, pokud není vhodně umístěn. Dále se ujistěte, že nemáte na monitoru položené nějaké těžké předměty, a že všechny kabely jsou vedeny tak, že děti za ně nemohou tahat a způsobit si zranění.

### DODRŽENÍ VENTILACE VZDUCHU

Ventilační otvory ochraňují monitor před přehřátím. Zakrytí otvorů může způsobit požár. Chcete-li zabezpečit dostatečnou cirkulaci vzduchu, umístěte monitor alespoň 10cm (nebo 4 palce) od všech stěn. Při demontáži naklápěcího stojanu může dojít k zakrytí ventilačních otvorů na zadní straně monitoru. Může dojít k přehřátí monitoru a to může způsobit požár nebo poškození. Při demontáži se ujistěte, že je zajištěno dostatečné větrání. Při ovládání monitoru na zádech, boku, vzhůru nohama nebo na koberci či jiném měkkém materiálu, může také dojít k poškození.

### ODPOJTE KABELY PŘI MANIPULACI S MONITOREM

Když přesouváte monitor, vypněte síťový vypínač, odpojte monitor a ujistěte se, zda je signálový kabel odpojen. Pokud monitor neodpojíte, může dojít k požáru nebo úrazu elektrickým proudem.

### ODPOJTE MONITOR ZE ZÁSUVKY

Pokud monitor nepoužíváte delší dobu, je doporučeno jej odpojit z elektrické sítě, aby se zabránilo nehodám.

### DRŽTE ZÁSTRČKU PŘI ODPOJOVÁNÍ

Chcete-li odpojit napájecí kabel nebo signálový kabel, tahejte vždy za zástrčku. Nikdy netahejte za samotný kabel, může to způsobit požár nebo úraz elektrickým proudem.

### NEDOTÝKEJTE SE ZÁSTRČKY MOKRÝMA RUKAMA

Při vytahování nebo zastrčení zástrčky mokřma rukama, může dojít k úrazu elektrickým proudem.

### PŘI INSTALACI MONITORU NA VAŠEM POČÍTAČI

Ujistěte se, že počítač je dostatečně silný, aby unesl hmotnost monitoru, jinak může dojít k poškození počítače.

### OPATRNĚ! CHRAŇTE SVÉ RUCE A PRSTY

Dávejte pozor, abyste si neporanili prsty nebo ruce, když měníte úhel.

### POZNÁMKA PRO POUŽITÍ 24/7

Tento produkt není speciálně určen pro použití 24/7 ve všech prostředích.

### PRO JEDNOTLIVÉ UŽIVATELE

Tento produkt je primárně určen pro bližší prohlížení jedním uživatelem.

## OSTATNÍ

### ERGONOMICKÉ DOPORUČENÍ

Chcete-li odstranit únavu očí, neprovazujte monitor proti jasnému pozadí nebo v tmavé místnosti. Pro optimální pohodlí při sledování by monitor měl být těsně pod úrovní očí a ve vzdálenosti 40 - 60 cm (16-24 palec) od vašich očí. Při používání monitoru delší dobu se doporučuje přestávka deset minut každou hodinu, protože dlouhodobý pohled na obrazovku může způsobit únavu očí.

## SPECIÁLNÍ POZNÁMKY K LCD MONITORŮM

Následující symptomy jsou normální u LCD monitorů a neznamenaají problém.

- POZNÁMKA**
- Při prvním zapnutí LCD monitoru se nemusí obraz vejít na displej, protože typ počítače má nastavenou jinou pozici. V tomto případě nastavte pozici obrazu do správné polohy.
  - Můžete zjistit mírně nerovnoměrný jas na obrazovce v závislosti na pracovní ploše, kterou používáte.
  - Vzhledem k povaze LCD obrazovky, může přetrvat vjem původní obrazovky i po přepnutí obrazu, když je stejný obraz zobrazen hodiny. V tomto případě lze obrazovku obnovovat pomalu změnou obrazu nebo vypnutím na několik hodin.

## ZÁKAZNICKÝ SERVIS

- POZNÁMKA**
- Máte-li vrátit přístroj do servisu a originální balení bylo zničeno, obraťte se prosím na svého prodejce nebo iiyama servisní středisko pro radu nebo náhradního balení.

## ČIŠTĚNÍ

- VAROVÁNÍ**
- Pokud při čištění dostanou materiály nebo kapaliny, jako je voda, do monitoru, okamžitě odpojte napájecí kabel a obraťte se na svého prodejce nebo iiyama servisní středisko.

- UPOZORNĚNÍ**
- Z bezpečnostních důvodů vypněte hlavní vypínač a odpojte monitor před čištěním.

- POZNÁMKA**
- Pro ochranu LCD panelu, nepoškrábejte nebo neotírejte obrazovku tvrdými předměty.
  - Nikdy nepoužívejte některé z následujících silných rozpouštědel. Ty mohou poškodit kryt a LCD displej.

Ředidlo	Spreji
Benzín	Vosk
Abrazivní čistič	Kyselé nebo alkalické rozpouštědlo

- Dotýkáním se krytu produkty vyrobenými z pryže nebo plastu po delší dobu, může dojít k degeneraci nebo ztráty barvy na krytu.

## KRYT MONITORU

Skvrny lze odstranit hadříkem lehce navlhčeným ve slabém saponátu. Poté otřete kryt jemným suchým hadříkem.

## LCD OBRAZOVKA

Doporučuje se pravidelné čištění měkkým suchým hadříkem.

# PŘED POUŽITÍM MONITORU

## VLASTNOSTI

- ◆ Podporuje rozlišení až 3840 × 2160
- ◆ Vysoký kontrast 4000:1 (typický), Dispozici je pokročilá funkce kontrastu, Jas 550cd/m<sup>2</sup> (typický)
- ◆ Doba odezvy na pohyblivý obraz 0,4ms
- ◆ Podpora AMD FreeSync™ Premium Technologie (přes vstup DisplayPort)
- ◆ Podpora HDR400
- ◆ Žádné blikání
- ◆ Redukce modrého světla
- ◆ Digitální vyhlazování znaků
- ◆ 2 × 7W Stereo reproduktory
- ◆ Pohotovostní funkce
- ◆ V souladu VESA Standard (200mm×100mm)
- ◆ Klíčový otvor pro bezpečnostní zámek

## KONTROLA OBSAHU BALENÍ

Následující doplňky jsou součástí balíku. Zkontrolujte, zda jsou uzavřeny s monitorem. Pokud něco chybí nebo jsou poškozeny, obraťte se na prodejce nebo na regionální iiyama kancelář.

- |                       |                               |                         |
|-----------------------|-------------------------------|-------------------------|
| ■ Napájecí Kabel *    | ■ HDMI Kabel                  | ■ DisplayPort Kabel     |
| ■ USB Kabel           | ■ Dálkový Ovladač             | ■ Baterie (2ks)         |
| ■ Háček pro Sluchátka | ■ Základna Stojanu se šroubem | ■ Bezpečnostní Příručka |
| ■ Rychlý Průvodce     |                               |                         |

## UPOZORNĚNÍ

\* Napájecí kabel uzavřený v 120V oblasti je 10A/125V. Pokud používáte napájení vyšší než toto, pak musí být použit napájecí kabel 10A / 250V. Nicméně, všechny garance a záruky jsou neplatné pro případné problémy nebo škody způsobené napájecím kabelem, který není součástí balení iiyama.

Při schváleném napájecím kabelu větší nebo rovno H05VVF, musí být použito 3G, 0,75mm<sup>2</sup>.

## INSTALACE

**UPOZORNĚNÍ** ■ Před montáží tohoto monitoru se prosím ujistěte, že je zeď, strop nebo rameno plochy dostatečně silná na to, aby udržela potřebnou hmotnost obrazovky a přimontování.

### < MONTÁŽ NA STĚNU >

**UPOZORNĚNÍ** ■ Při použití montáže na stěnu utáhněte šrouby M4 (4 ks) jejíž „L” délka je 10mm pro upevnění monitoru. Použitím delšího šroubu by mohlo dojít k úrazu elektrickým proudem nebo k poškození, protože může dojít ke kontaktu s elektrickými součástkami uvnitř monitoru.

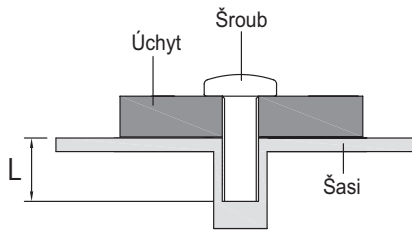

### < REŽIM KRAJINY >

Je navrženo, aby bylo kompatibilní v režimu krajiny.

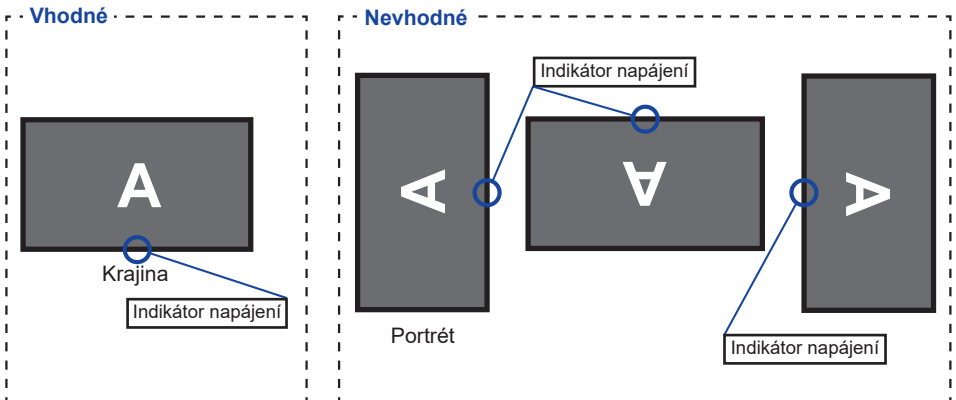



## MONTÁŽ A ODSTRANĚNÍ ZÁKLADNY

- UPOZORNĚNÍ**
- Položte monitor na stabilní povrch. Monitor může způsobit zranění nebo škodu, pokud spadne.
  - Nevystavujte monitor velkým tlakům. Mohlo by dojít k poškození.
  - Před demontáží nebo instalací odpojte monitor, aby nedošlo k úrazu elektrickým proudem nebo poškození.

### <Instalace>

- ① Dejte kus měkkého hadříku na stůl předem, aby se zabránilo poškrábání monitoru. Položte monitor na stůl přední stranou dolů.
- ② Nainstalujte Základní stojanu podle obrázku.
- ③ Utáhněte „křídlová matice“ k zajištění základny stojanu k monitoru.

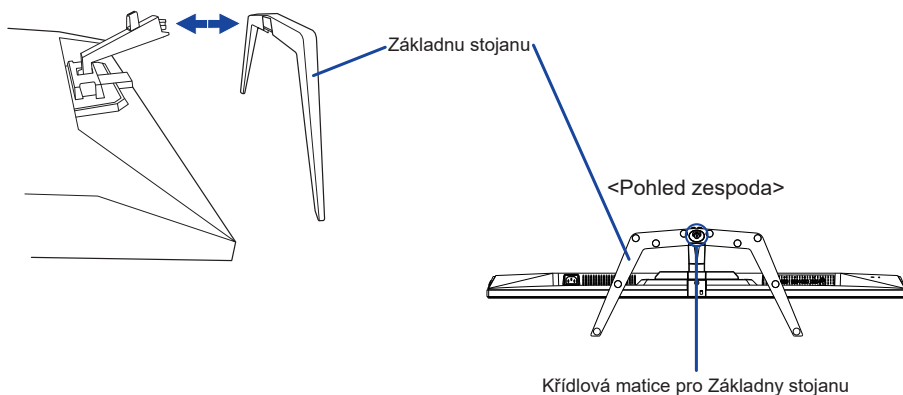

### <Demontáž>

- ① Dejte kus měkkého hadříku na stůl předem, aby se zabránilo poškrábání monitoru. Položte monitor na stůl přední stranou dolů.
- ② Povolte „křídlová matice“ k vyjměte Základny stojanu z monitoru.

# OVLÁDACÍ PRVKY A KONEKTORY

<Přední>

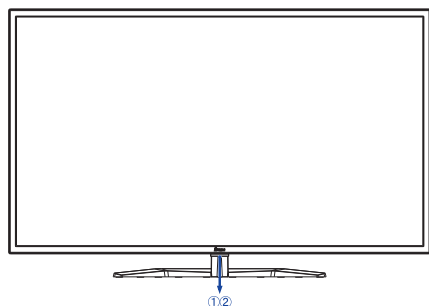

<Zadní>

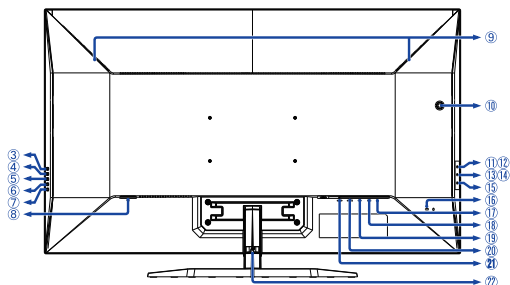

① Indikátor Napájení

## POZNÁMKA

Modrá: Normální provoz  
Oranžová: Pohotovostní režim

② Dálkový Snímač

③ Tlačítko Volba vstupů (INPUT)

④ Tlačítko + / Hlasitost ( + )

⑤ Tlačítko - / i-Style Color ( - )

⑥ Tlačítko Menu (MENU)

⑦ Tlačítko Napájení ( ⏻ )

⑧ AC Konektor ( ~ : Střídavý proud)

⑨ Reproduktory

⑩ Otvor pro Sluchátkový Hák \*

⑪ USB Downstream Konektor  
( ⚡ USB2,0: 5V, 500mA)

⑫ USB Downstream Konektor  
( ⚡ USB2,0: 5V, 500mA)

⑬ USB Downstream Konektor  
( ⚡ USB3,2 Gen 1: 5Gbps, 5V, 900mA) **Modrý**

⑭ USB Downstream Konektor  
( ⚡ USB3,2 Gen 1: 5Gbps, 5V, 1,5A) **Žlutá**

⑮ USB Upstream Konektor ( ⚡ )

⑯ Klíčová dírka pro Bezpečnostní zámek

## POZNÁMKA

Můžete připevnit bezpečnostní zámek a kabel, aby se zabránilo přemístění monitoru počítače bez Vašeho svolení.

⑰ Konektor pro Sluchátka ( Ⓜ )

⑱ DisplayPort Konektor (DP2)

⑲ DisplayPort Konektor (DP1)

⑳ HDMI Konektor (HDMI2)

㉑ HDMI Konektor (HDMI1)

㉒ Držák Kabelu

\* V případě potřeby nainstalujte přiložený držák na sluchátka, otečte a zajistěte jej.

## FUNKCE DÁLKOVÉHO OVLÁDÁNÍ

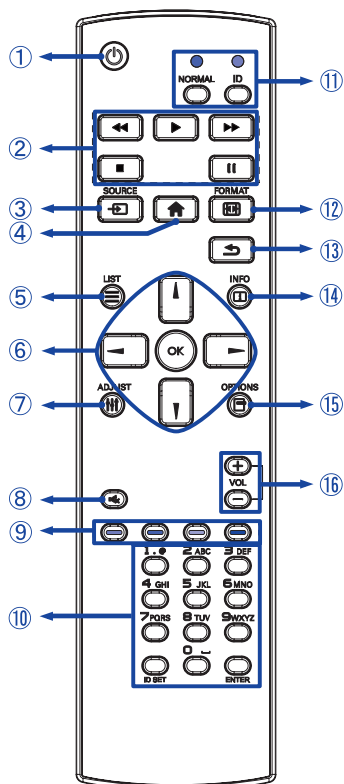

①		Vypíná a zapíná displej.
②		U tohoto modelu není dostupné.
③	SOURCE	Vybírá zdroj. Stisknutím ◀ nebo ▶ tlačítka zvolíte DP1, DP2, HDMI1 nebo HDMI2. Stisknete tlačítko [OK] pro potvrzení a ukončení.
④		Otvírá systémy nabídky na obrazovce displej.
⑤	LIST	U tohoto modelu není dostupné.
⑥		Naviguje podnabídkami a nastaveními. ▲: Tlačítko Nahoru ▼: Tlačítko Dolů ◀: Tlačítko Doleva ▶: Tlačítko Doprava
	OK	Potvrzuje váš výběr nebo ukládá změny.
⑦	ADJUST	U tohoto modelu není dostupné.
⑧		Zapíná nebo vypíná funkci ztlumení zvuku, když není zobrazena nabídka.
⑨		U tohoto modelu není dostupné.
⑩	[NUMBER] / ID SET / ENTER	U tohoto modelu není dostupné.
⑪	NORMAL / ID	U tohoto modelu není dostupné.
⑫	FORMAT	Otevře Video Mode Adjust.
⑬		Vrací se do předcházející nabídky nebo zavírá nabídku OSD.
⑭	INFO	Poskytuje informace o rozlišení.
⑮	OPTIONS	U tohoto modelu není dostupné.
⑯	VOL + / -	+ : Zvyšuje hlasitost. - : Snižuje hlasitost.

## PŘÍPRAVA DÁLKOVÉHO OVLADAČE

Abyste mohli dálkový ovladač používat, vložte dvě suché baterie.

### UPOZORNĚNÍ

Nepoužívejte žádné jiné baterie než baterie specifikované v této příručce k dálkovému ovladači. Nevkládejte do dálkového ovladače společně staré a nové baterie. Ujistěte se, že vývody odpovídají označením „+“ a „-“ v přihrádce na baterie. Vybité baterie ihned vyjměte, aby z nich neunikala kapalina do prostoru pro baterie. Prasklé baterie nebo elektrolyt z těchto baterií mohou způsobit skvrny, požár nebo úraz.

- 1 Otevřete kryt baterie.

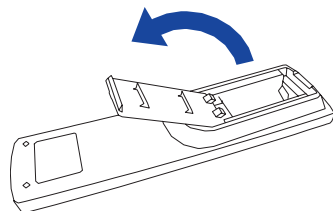

- 2 Uspořádejte a vložte 2 baterie AAA podle jejich vstupů + a - (jak je uvedeno v přihrádce).

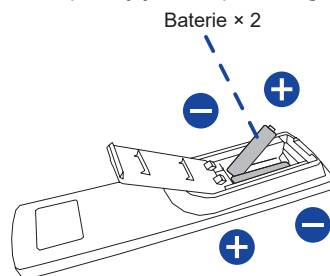

- 3 Zavřete kryt baterie.

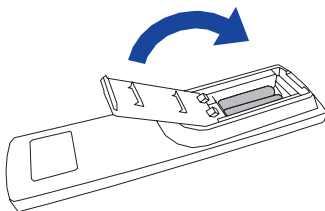



### POZNÁMKA

- Při vyjímání baterií se řiďte výše uvedenými pokyny.
- Když dálkový ovladač nefunguje blízko monitoru, vyměňte baterie za nové. Použijte suché baterie AAA. Nebezpečí výbuchu při výměně baterie za nesprávný typ.
- Dálkový ovladač používejte nasměrovaný k dálkovému čidlu na monitoru.
- U tohoto monitoru nebudou fungovat dálkové ovladače jiných výrobců. Používejte POUZE dodaný dálkový ovladač.
- U použitých baterií musíte při vyřazování dodržovat místní předpisy. (Rada: U likvidace použitých baterií dodržujte prosím správnou politiku podle vašich místních předpisů).
- Baterie nesmí být vystaveny nadměrnému teplu, jako je sluneční svit, oheň a podobně.
- Pokud nehodláte dálkové ovládání používat po celou dobu, vyjměte baterie.

## ZÁKLADNÍ PROVOZ

### ■ Zapnutí monitor

Monitor je zapnutý a indikátor elektřiny se změní na modrá barvu, když stisknete Tlačítko  na dálkovém ovladači nebo na monitoru. Monitor se vypne a indikátor elektřiny se změní na oranžováá, když stisknete Tlačítko  na dálkovém ovladači nebo na monitoru. Pro zapnutí monitor ho znovu stiskněte.

### POZNÁMKA

I při používání pohotovostní režim nebo vypnutí Tlačítko  spotřebovává monitor malé množství elektřiny. Odpojte síťový kabel od síťového napájení vždy, když monitor nepoužíváte nebo v noci, abyste předešli zbytečné spotřebě elektřiny.

[Monitor]

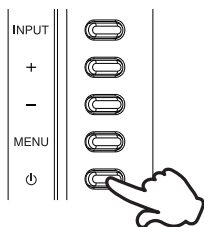

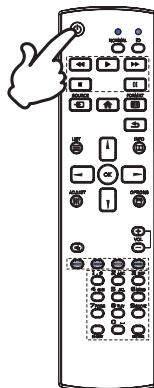

[Dálkový ovladač]



### ■ Zobrazení stránky nabídky nastavení

Stránky nabídky se objeví na obrazovce, když stisknete Tlačítko  na dálkovém ovladači nebo Tlačítko MENU na monitoru.

Stránka menu zmizí, když znovu stisknete Tlačítko  /  na dálkovém ovladači nebo Tlačítko INPUT na monitoru.

[Monitor]

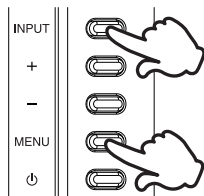

[Dálkový ovladač]

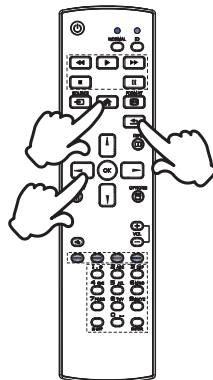

## ■ Posunujte kurzorem vertikálně

Vyberte nastavení stisknutím Tlačítka ▲ / ▼ na dálkovém ovladači nebo Tlačítkolačítka + / - na monitoru, zatímco je na obrazovce zobrazena stránka s nabídkou.

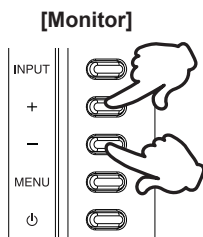

## [Dálkový ovladač]

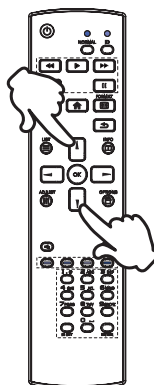

## ■ Posunujte kurzorem horizontálně

Vyberte nabídku nebo nastavení nebo proveďte nastavení stisknutím Tlačítka ◀ / ▶ na dálkovém ovladači nebo Tlačítko + / - na monitoru, zatímco je na obrazovce zobrazena stránka s nabídkou.

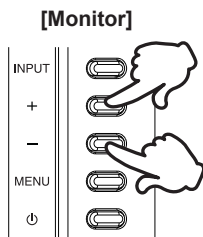

## [Dálkový ovladač]

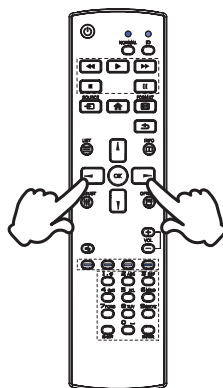

## ■ Nastavte akustický výkon

Stiskněte Tlačítka VOL+ / VOL- na dálkovém ovladači nebo Tlačítka + / - na monitoru pro nastavení akustického výkonu, když není na obrazovce zobrazena stránka s nabídkou.

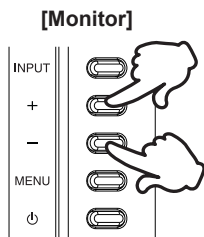

## [Dálkový ovladač]

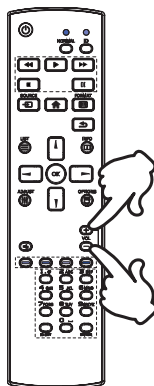

## POZNÁMKA

U monitoru stiskněte nejprve Tlačítko + a poté upravte hlasitost pomocí Tlačítek + / -.

## ■ Zapojte vstupní signál

Stiskněte Tlačítko  SOURCE na dálkovém ovladači nebo Tlačítko INPUT na monitor, když menu není zobrazeno, to ukáže Signal Select (Výběr signálu) menu.

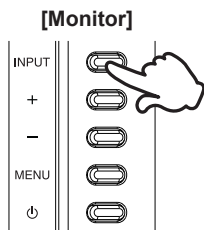

## [Dálkový ovladač]

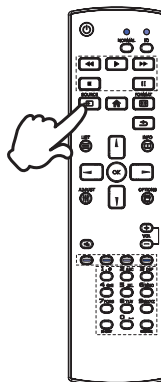

## PŘIPOJENÍ MONITORU

- 1 Ujistěte se, že počítač i monitor jsou vypnuté.
- 2 Připojte počítač k monitoru pomocí odpovídajícího kabelu.
- 3 Připojte počítač k monitoru pomocí kabelu USB.
- 4 Připojte napájecí kabel k monitoru a poté do elektrické sítě.
- 5 Zapněte monitor a počítač.

### POZNÁMKA

- Ujistěte se, že instalace budovy má jistič 120/240V, 20A (maximum).
- Signální kabely pro připojení počítače a monitoru se mohou lišit v závislosti na typu použitého počítače. Nesprávné připojení může způsobit vážné poškození jak na monitoru, tak i na počítači. Kabel, který je dodán s monitorem, je určen pro standardní konektor. Pokud je zapotřebí speciální kabel, obraťte se na místního prodejce nebo regionální iiyama kancelář.
- Připojovací zařízení třídy 1 typu A musí být připojeno k ochrannému vodiči.
- Zásuvka musí být instalována v blízkosti zařízení a musí být snadno přístupná.
- Výrazný akustický tlak u ucha / sluchátek může způsobit poškození sluchu / ztrátu sluchu.

[Příklad připojení]

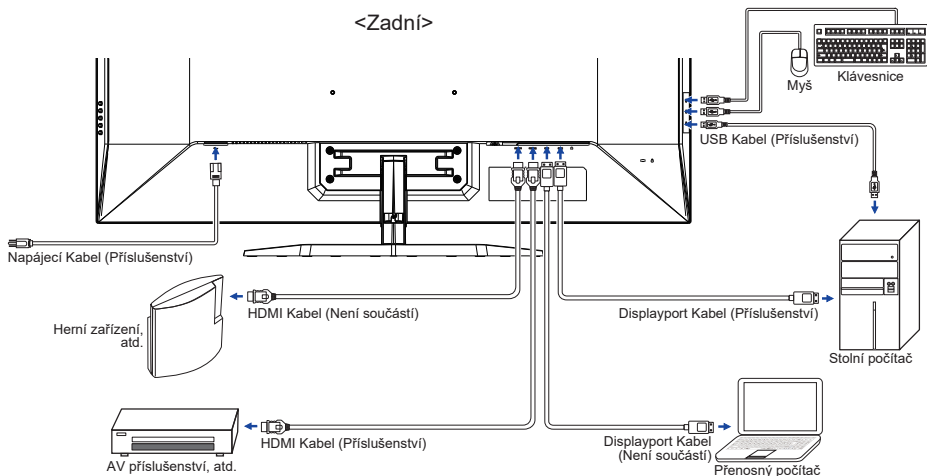



## NASTAVENÍ POČÍTAČE

### ■ Načasování signálu

Změna požadované načasování signálů, jsou uvedeny na straně 34: Vhodné načasování.

## NASTAVENÍ POZOROVACÍCH ÚHLŮ

- Pro optimální sledování obrazu je doporučeno dívat se zpříma na monitor.
- Podržte podstavec, aby se monitor se nepřevrátil, když měníte úhel monitoru.
- Je možné nastavit úhel monitoru až o 10° nahoru, 2° dolů.

### POZNÁMKA

- Nedotýkejte se LCD obrazovky při změně úhlu pohledu. Mohlo by dojít k poškození nebo zničení LCD obrazovky.
- Je nutná pozornost, při změně úhlu, abyste si nezachytili prsty nebo ruce při manipulaci s monitorem.

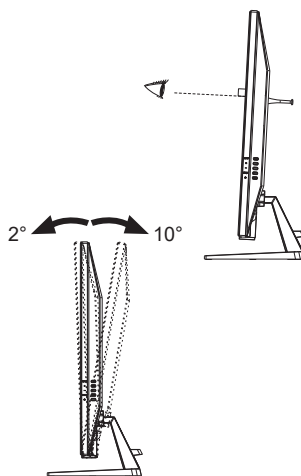









# OVLÁDÁNÍ MONITORU



Chcete-li vytvořit co nejlepší obraz, Váš iiyama LCD monitor byl nastaven ve výrobním závodě s KOMPATIBILNÍ NAČASOVÁNÍ, které je vyobrazeno na straně 34. Jste také schopni nastavit obraz tlačítkem podle pokynů uvedených níže.

- 1 Stiskněte Tlačítko  na dálkovém ovladači nebo Tlačítko MENU na monitor pro spuštění funkce OSD menu. K dispozici jsou další položky nabídky, které lze přepínat pomocí Tlačítka  /  na dálkovém ovladači nebo Tlačítka + / - na monitor.





- 2 Vyberte položku menu, která obsahuje ikonu nastavení týkající se nastavení, které chcete dělat. Stiskněte Tlačítko OK na dálkovém ovladači nebo Tlačítko MENU na monitor. Potom pomocí Tlačítka  /  na dálkovém ovladači nebo Tlačítka + / - na monitor zvýrazněte ikonu požadovaného nastavení.
- 3 Znovu stiskněte Tlačítko OK na dálkovém ovladači nebo Tlačítko MENU na monitor. Pomocí Tlačítka  /  na dálkovém ovladači nebo Tlačítka + / - na monitor zvolte vhodnou úpravu nebo nastavení.
- 4 Stiskněte Tlačítko OK na dálkovém ovladači nebo Tlačítko MENU na monitor a stiskněte Tlačítko  /  na dálkovém ovladači nebo Tlačítko INPUT na monitor pro odchod z menu a nastavení, která jste právě udělali. Proběhne automatické uložení.

Například pro korekci OSD svislé polohy zvolte položku Nastavení menu a poté stiskněte Tlačítko OK na dálkovém ovladači nebo Tlačítko MENU na monitor. Pak vyberte OSD V. pozice pomocí Tlačítka  /  na dálkovém ovladači nebo Tlačítka + / - na monitor.

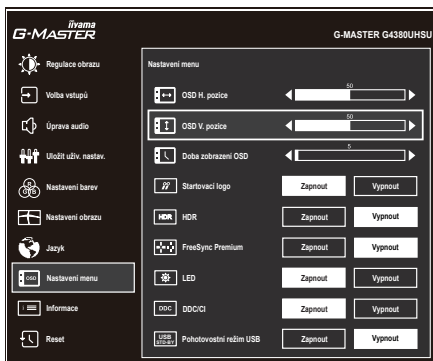
Stupnice nastavení se aktivuje po stisknutí Tlačítka OK na dálkovém ovladači nebo Tlačítka MENU na monitoru. Potom pomocí Tlačítka  /  na dálkovém ovladači nebo Tlačítka + / - na monitor pro změnu nastavení OSD vertikální polohy. OSD vertikální poloha displeje by se měla odpovídajícím způsobem měnit, když děláte to.



Stiskněte Tlačítko OK na dálkovém ovladači nebo Tlačítka MENU na monitoru a stiskněte nakonec Tlačítko  /  na dálkovém ovladači nebo Tlačítka INPUT na monitoru zavřete funkci OSD. Všechny změny se uloží do paměti.

## POZNÁMKA

- Pokud jsou tlačítka operace přerušena během nastavování nebo když čas nastavený pro Doba zobrazení OSD uplynul, OSD zmizí. Stiskněte Tlačítko ◀ / ▶ na dálkovém ovladači nebo Tlačítko INPUT na monitor pro rychlé vypnutí OSD.
- Jakékoli změny se automaticky uloží do paměti, když OSD zmizí. Je třeba se vyvarovat vypnutí napájení při používání nabídky.

# NASTAVENÍ OBSAHU MENU



## Regulace obrazu \*1 Picture Adjust

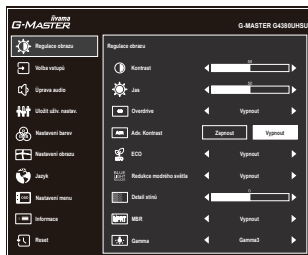

Úprava položek	Problém / Možnost	Tlačítko ke stisknutí
Kontrast Contrast	Příliš matné Příliš intenzivní	+ -
Jas *2 Brightness	Příliš tmavá Příliš světlá	+ -
Overdrive Overdrive	Vypnout / 1 / 2 / 3 / 4 / 5 To povede ke zlepšení šedé úrovně doby odezvy panelu LCD. A vyšší úroveň výsledku v rychlejším čase odezvy.	+ -
Adv. Kontrast Adv. Contrast	Zapnout	Zvýšený Kontrastní Poměr
	Vypnout	Typický Kontrastní Poměr
ECO Eco	Vypnout	Normální
	Režim 1	Jas podsvícení je snížen.
	Režim 2	Jas podsvícení je snížen více než Režim 1.
	Režim 3	Jas podsvícení je snížen více než Režim 2.
Redukce modrého světla Blue Light Reducer <b>Přímo</b>	Vypnout	Normální
	Režim 1	Modré světlo je sníženo.
	Režim 2	Modré světlo je sníženo více než Režim 1.
	Režim 3	Modré světlo je sníženo více než Režim 2.
Detail stínů Black Tuner	Od -5 do +5 Můžete nastavit odstíny tmavé.	+ -
MBR *3 MBR	Vypnout / 0 / 1 / 2 / 3 / 4 / 5 / 6 / 7 Zlepší se doba odezvy pohyblivého obrazu LCD panelu.	+ -
Gamma Gamma	Gamma1	
	Gamma2	
	Gamma3	

\*1 Dostupnost každé položky závisí na aktivované položce. Další podrobnosti najdete v tabulce Matice korelace funkcí na straně 29.

\*2 Slouží k nastavení jasu při použití monitoru v tmné místnosti, když obrazovka je příliš světlá.

\*3 MBR je k dispozici pouze v případě, že obnovovací frekvence je 75Hz nebo více.

## Přímo

Můžete přejít na položky menu a zobrazit možnosti nastavení obrazovky přímo pomocí následujícího tlačítka operace.

- Redukce modrého světla: Držte stisknuté Tlačítko – na monitoru po dobu 3 sekund, kdy není menu zobrazeno.



## Volba vstupů Input Select

Přímo

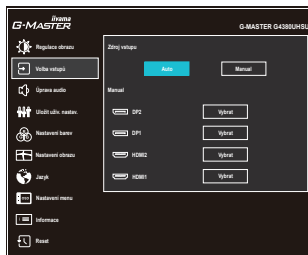

### Úprava položek

### Možnost

Zdroj vstupu  
Input Source

Auto

Vyhledejte dostupný vstupní zdroj a zvolte možnost automaticky.

Manual

DP2

Vyberte digitální (DisplayPort2) vstup.

DP1

Vyberte digitální (DisplayPort1) vstup.

HDMI2

Vyberte digitální (HDMI2) vstup.

HDMI1

Vyberte digitální (HDMI1) vstup.

### POZNÁMKA

Vstupní zdroj je pevně stanoven, není vybrán automaticky, když jsou HDMI a DisplayPort vybrány.

## Přímo

Můžete přejít na položky menu a zobrazit možnosti nastavení obrazovky přímo pomocí následujícího tlačítka operace.

- Volba vstupů: Stiskněte Tlačítko  SOURCE na dálkovém ovladači nebo Tlačítko INPUT na monitor, když menu není zobrazeno, to ukáže následující menu.

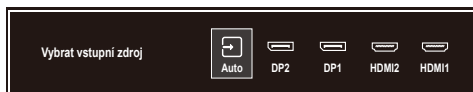



## Úprava audio Audio Adjust

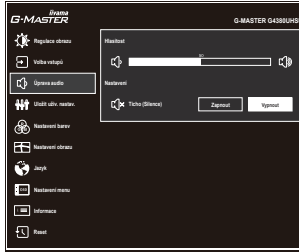

Úprava položek		Problém / Možnost	Tlačítko ke stisknutí
Hlasitost Volume	<b>Přímo</b>	Příliš měkké Příliš hlasitý	+ -
Ticho (Silence) Mute	<b>Přímo</b>	Zapnout	Vypněte zvuk dočasně.
		Vypnout	Vraťte hlasitost na předchozí úroveň.
<b>POZNÁMKA</b> Ticho Zapnuto a Vypnuto se přepne stisknutím Tlačítek ◀ / ▶ nebo + / - po sobě. <div style="text-align: center;"> <span>→ Zapnout → Vypnout ←</span> </div>			

### Přímo

Můžete přejít na položky menu a zobrazit stupnici nastavení nebo možnosti nastavení obrazovky přímo pomocí následujícího tlačítka operace.

- **Hlasitost:** Stiskněte Tlačítek VOL + / - na dálkovém ovladači nebo Tlačítko + na monitoru, kdy není menu zobrazeno.
- **Ticho:** Stiskněte Tlačítko na dálkovém ovladači nebo držte stisknuté Tlačítko + na monitoru po dobu 3 sekund, kdy není menu zobrazeno.



## Uložit uživ. nastav. Store User Setting

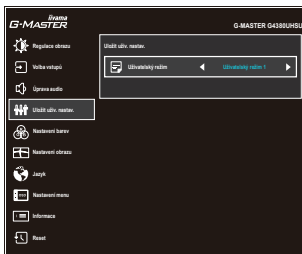









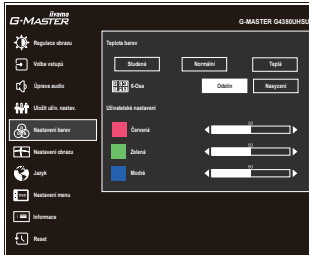



Úprava položek	Možnost	
Uživatelský režim User Modes	Uživatelský režim 1	Uložíte nastavení úpravy obrazovky.
	Uživatelský režim 2	Uložíte nastavení úpravy obrazovky.
	Uživatelský režim 3	Uložíte nastavení úpravy obrazovky.
<b>POZNÁMKA</b>	<p>Monitor si zapamatuje vaše přizpůsobená nastavení níže. Tato nastavení lze později vyvolat z nabídky „i-Style Color“ v „Nastavení obrazu“.</p> <p>Kontrast, Jas, Overdrive, Adv. Kontrast, ECO, Detail stínů, MBR, Gamma, Hlasitost, Ticho, Nastavení barev, Ostrý a Jemný, Úpravy Video režimu</p>	





## Nastavení barev \* Color Settings







Úprava položek	Problém / Možnost		Tlačítko ke stisknutí	
Teplota barev Color Temperature	Studená	Studená barva		
	Normální	Normální barva		
	Teplá	Teplá barva		
6-Osa 6-Axis	Odstín	Červená	Příliš slabý Příliš silná	  +   -
		Žlutá		
		Zelená		
		Azurová		
		Modrá		
	Nasycení	Červená	Příliš slabý Příliš silná	  +   -
		Žlutá		
		Zelená		
		Azurová		
		Modrá		
Uživatelské nastavení User Preset	Červená	Příliš slabý	  +	
	Zelená	Příliš silná	  -	
	Modrá			

\* Zakázáno, když je aktivní Redukce modrého světla nebo HDR.

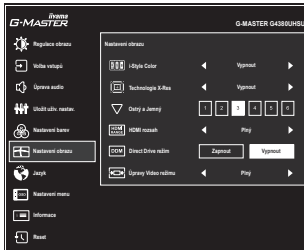

## Nastavení obrazu Image Adjust



Úprava položek	Možnost		Tlačítko ke stisknutí
i-Style Color i-Style Color	Vypnout	Návrat do stavu nastaveného úpravou barev kromě i-Style Color.	
	Standard * <sup>1</sup>	Pro obecné prostředí Windows a výchozí nastavení monitoru	
	Sportovní hra * <sup>1</sup>	Pro sportovní herní prostředí	
	FPS hra * <sup>1</sup>	Pro FPS herní prostředí	
	Strategická hra * <sup>1</sup>	Pro strategické herní prostředí	
	Text * <sup>1</sup>	Pro editaci textu a obrazu v prostředí textového editoru	
	Uživatelský režim 1	Použije vlastní nastavení monitoru.	
	Uživatelský režim 2	Použije vlastní nastavení monitoru.	
	Uživatelský režim 3	Použije vlastní nastavení monitoru.	
Technologie X-Res * <sup>1</sup> X-Res Technology	Vypnout	Normální	
	Měkký	Zvýraznit okraj obrazu.	
	Střední	Zvýraznit okraj obrazu více než při Soft možnosti.	
	Tvrďý	Zvýraznit okraj obrazu více než při Middle možnosti.	
Ostrý a Jemný Sharp and Soft	1 2 3 4 5 6	Můžete změnit kvalitu obrazu od 1 do 6 (ostré do měkké). Jedním stisknutím tlačítka  + pro změnu kvality obrazu v číselném pořadí. Stisknutím tlačítka  - můžete změnit kvalitu obrazu v opačném číselném pořadí.	 
	HDMI rozsah * <sup>2</sup> HDMI Range	Plný	Pro plný rozsah barevné škály signálu
Direct Drive režim * <sup>3</sup> Direct Drive Mode	Omezený	Pro omezený rozsah barevné škály signálu	
	Zapnout	Snížení inputlagu.	
	Vypnout	Typický	
<b>POZNÁMKA</b>	Změna rozlišení a obnovovací frekvence nebo otočením Power Off / On by mohlo dojít vypnutí funkce Direct Drive režim.		

\*<sup>1</sup> Zakázáno, když je aktivní HDR.

\*<sup>2</sup> K dispozici pouze pro vstup HDMI.

\*<sup>3</sup> Dostupnost každé položky závisí na aktivované položce. Další podrobnosti najdete v tabulce Matice korelace funkcí na straně 29.

## Přímo

Můžete přejít na položky menu a zobrazit možnosti nastavení obrazovky přímo pomocí následujícího tlačítka operace.

- i-Style Color: Stiskněte Tlačítko – na monitoru, kdy není menu zobrazeno.



## Nastavení obrazu Image Adjust

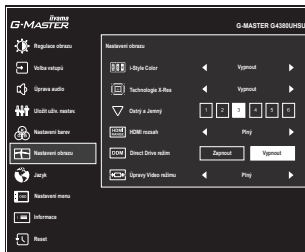

Úprava položek	Možnost	
Úpravy Video režimu * <sup>3</sup> Video Mode Adjust	Plný	Rozšíření displeje
	Formát * <sup>4</sup>	Rozšíření zobrazení
	1 : 1 * <sup>5</sup>	Zobrazení obrazu bod po bodu.
	17inch	Zobrazit obraz jako 17 palcovým displejem (5:4).
	19inch	Zobrazit obraz jako 19 palcovým displejem (5:4).
	19.5inch	Zobrazit obraz jako 19,5 palcovým displejem (16:9).
	21.5inch	Zobrazit obraz jako 21,5 palcovým displejem (16:9).
	23inch	Zobrazit obraz jako 23 palcovým displejem (16:9).
	23.8inch	Zobrazit obraz jako 23,8 palcovým displejem (16:9).
	24inch	Zobrazit obraz jako 24 palcovým displejem (16:9).
	24.5inch	Zobrazit obraz jako 24,5 palcovým displejem (16:9).
	27inch	Zobrazit obraz jako 27 palcovým displejem (16:9).
	31.5inch	Zobrazit obraz jako 31,5 palcovým displejem (16:9).
34inch	Zobrazit obraz jako 34 palcovým displejem (16:9).	

\*<sup>3</sup> Dostupnost každé položky závisí na aktivované položce. Další podrobnosti najdete v tabulce Matice korelace funkcí na straně 29.

\*<sup>4</sup> K dispozici pouze s resolutions 16:10, 5:4 a 4:3.

\*<sup>5</sup> K dispozici pouze v rozlišení 2560 × 1440 nebo méně.



# Jazyk Language

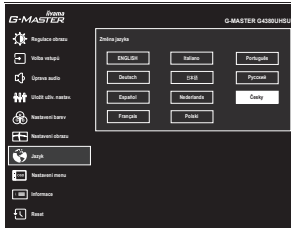

Úprava položek	Možnost			
Jazyk Language	English	Angličtina	Nederlands	Holandština
	Deutsch	Němčina	Polski	Polština
	Español	Španělština	Português	Portugalština
	Français	Francouzština	Русский	Ruština
	Italiano	Italština	Česky	Česky
	日本語	Japonština		

## OSD Nastavení menu Setup Menu

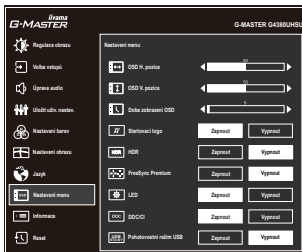

Úprava položek	Problém / Možnost	Tlačítko ke stisknutí
OSD H. pozice OSD Horizontal Position	OSD je příliš vlevo OSD je příliš vpravo	 
OSD V. pozice OSD Vertical Position	OSD je příliš nízké OSD je příliš vysoké	 
Doba zobrazení OSD OSD Time	Můžete nastavit dobu trvání OSD menu v rozmezí 5 až 30 sekund.	 
Startovací logo Opening Logo	Zapnout	G-MASTER logo se zobrazí, když je monitor zapnutý.
	Vypnout	G-MASTER logo se nezobrazuje, když je monitor zapnutý.
HDR * <sup>1</sup> HDR	Zapnout	Pro signál HDR (Vysoký dynamický rozsah)
	Vypnout	Pro normální signál
FreeSync Premium * <sup>1,2</sup> FreeSync Premium	Zapnout	FreeSync je zapnuto.
	Vypnout	FreeSync je vypnuto.
LED LED	Zapnout	Indikátor napájení je zapnut.
	Vypnout	Indikátor napájení je vypnut.
<b>POZNÁMKA</b> Vypněte indikátor napájení, když Vás obtěžuje jeho světlo.		
DDC/CI DDC/CI	Zapnout	DDC/CI je zapnuto.
	Vypnout	DDC/CI je vypnuto.
Pohotovostní režim USB USB Standby mode	Zapnout	Rozbočovač USB přejde do pohotovostního režimu v synchronizaci s monitorem.
	Vypnout	Rozbočovač USB zůstane aktivní, pokud monitor přejde do pohotovostního režimu.

\*<sup>1</sup> Dostupnost každé položky závisí na aktivované položce. Další podrobnosti najdete v tabulce Matice korelace funkcí na straně 29.

\*<sup>2</sup> K dispozici pouze pro vstup DisplayPort.



## Informace

### Display Information

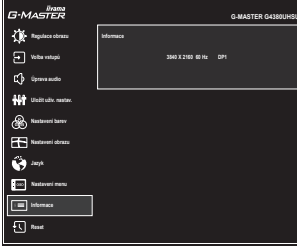

Zobrazuje informace o aktuálním vstupním signálu přicházející z grafické karty v počítači.

**POZNÁMKA**

Najděte uživatelskou příručku grafické karty k dalším informacím o změně rozlišení a obnovení.



## Reset

### Reset

**Přímo**

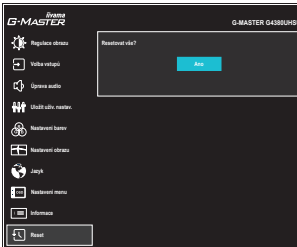

Úprava položek	Možnost
Ano Yes	Nastavení továrních dat je obnoveno.

**Přímo**

Položky nabídky můžete přeskočit a přímo provést „Reset“ pomocí následujících tlačítek.

- Reset: Když je monitor vypnutý, stiskněte na monitoru současně Tlačítka  a INPUT.

● **Zámek Režimu:**

**<OSD>**

Pokud zapnete monitor podržením Tlačítka MENU na monitoru, když je monitor vypnutý, operace s OSD klávesami se zamknou / odemknou.

**<Power / OSD>**

Pokud podržíte Tlačítko MENU na monitoru po dobu 10 sekund, když se nabídka nezobrazí, operace s klávesou Power / OSD se zamknou / odemknou.

## ■ Matice korelace funkcí

Vybraná položka	Regulace obrazu								Nastavení obrazu			Nastavení menu	
	Kontrast	Jas	Overdrive	Adv. Kontrast	ECO	Redukce modrého světla	Detail stínů	MBR	Gamma	Direct Drive režim	Úpravy Video režimu Plný / Formát 1 : 1 / 17-34inch	HDR	FreeSync Premium
Aktivní položka	-	-	✓	/	-	-	✓	-	✓	✓	✓	-	-
Adv. Kontrast	✓	-	✓	-	/	-	✓	-	✓	✓	✓	-	✓
ECO	✓	-	✓	-	/	-	✓	-	✓	✓	✓	-	✓
Redukce modrého světla	✓	✓	✓	-	-	/	✓	-	✓	✓	✓	-	✓
MBR	✓	-	-	-	-	-	/	✓	✓	✓	✓	-	-
Standard / Sportovní hra / FPS hra / Strategická hra / Text	-	-	-	-	-	-	-	-	✓	✓	✓	-	-
Uživatelský režim 1/2/3	✓	✓	✓	✓	✓	✓	✓	✓	✓	✓	✓	✓	✓
Zapnout	✓	✓	✓	✓	✓	✓	✓	✓	✓	✓	✓	✓	✓
Vypnout	✓	✓	-	✓	✓	✓	✓	-	✓	✓	✓	✓	-
Úpravy Video režimu	✓	✓	✓	✓	✓	✓	✓	✓	✓	✓	✓	✓	✓
Plný / Formát	✓	✓	✓	✓	✓	✓	✓	✓	✓	✓	✓	✓	✓
1 : 1 / 17-34inch	✓	✓	-	✓	✓	✓	✓	-	✓	✓	✓	✓	-
HDR	-	-	✓	-	✓	-	-	-	-	✓	✓	✓	✓
FreeSync Premium	✓	✓	✓	-	✓	✓	✓	-	✓	✓	✓	✓	✓

✓ : Dostupný

- : Není dostupný



## POHOTOVOSTNÍ FUNKCE

Tento produkt je vybaven funkcí pohotovostního režimu. Pokud je aktivován, automaticky sníží zbytečnou spotřebu energie monitoru, když není počítač používán.

K dispozici je krok pohotovostním monitoru, jak je popsáno níže. Funkce pohotovostním, včetně všech nastavení časovače, je nakonfigurován v operačním systému. Zkontrolujte příručku k operačnímu systému a informujte se o tom, jak může být nakonfigurován.

### ■ Pohotovostní režim

Když je video signál z počítače jsou vypnuty, monitor přejde do pohotovostní režim, který snižuje spotřebu energie na 0,5W nebo méně\*. Obrazovka ztmavne a indikátor napájení se změní na oranžovou. Od pohotovostní režim se obraz objeví v několika sekundách, když se dotknete klávesnice nebo myši.

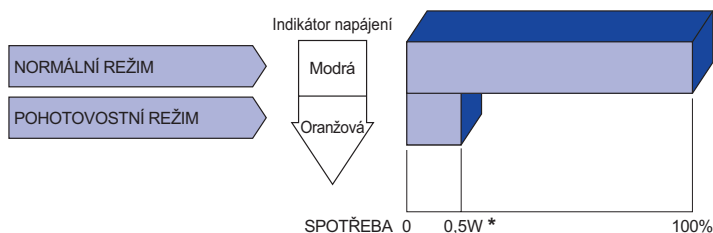

\* Když je „Pohotovostní režim USB“ v „Nastavení menu“ zapnutý.

# ŘEŠENÍ PROBLÉMŮ

Pokud monitor nefunguje správně, postupujte podle níže uvedených kroků pro možné řešení problému.

1. Proveďte úpravy popsané v OVLÁDÁNÍ MONITORU, v závislosti na problému, který máte. Pokud monitoru nefunguje obraz, přejděte na 2.
2. Podívejte se na následující body, pokud nemůžete najít příslušnou položku v OVLÁDÁNÍ MONITORU, nebo v případě, že problém přetrvává.
3. Pokud jste se setkali s problémem, který není popsán níže, nebo nemůžete problém opravit, ukončete používání monitoru a obraťte se na svého prodejce nebo iiyama servisní středisko pro další pomoc.

## Problém

## Kontrola

### ① Nezobrazí se obraz.

(Indikátor napájení se nerozsvítí.)

- Napájecí kabel je pevně usazen v patici.
- Spínač napájení je zapnutý.
- AC zásuvka je pod napětím. Prosím, zkontrolujte s jiným zařízením.

(Indikátor napájení je modrá.)

- Je-li spořič obrazovky v aktivním režimu, dotkněte se klávesnice nebo myši.
- Zvyšte kontrast a / nebo jas.
- Počítač je zapnutý.
- Signální kabel je správně připojen.
- Signální načasování počítače je v specifikaci monitoru.

(Indikátor napájení svítí oranžově.)

- Pokud je monitor v pohotovostním režimu, dotkněte se klávesnice nebo myši.
- Počítač je zapnutý.
- Signální kabel je správně připojen.
- Signální načasování počítače je v specifikaci monitoru.

### ② Obrazovka není synchronizována.

- Signální kabel je správně připojen.
- Signální načasování počítače je v specifikaci monitoru.

### ③ Pozice obrazu není ve středu.

- Signální načasování počítače je v specifikaci monitoru.

### ④ Obrazovka je příliš světlá nebo příliš tmavá.

- Video výstup počítače je ve specifikaci monitoru.

## Problém

## Kontrola

- ⑤ **Obrazovka se třese.**
- Napájecí napětí je ve specifikaci monitoru.
  - Signální načasování počítače je v specifikaci monitoru.
- ⑥ **Žádný zvuk.**
- Audio zařízení (počítač atd.) je zapnuto.
  - Hlasitost je nastavena.
  - Ticho je Vypnout.
  - Audio výstup zařízení je ve specifikaci monitoru.
- ⑦ **Zvuk je příliš hlasitý nebo příliš tichý.**
- Audio výstup zařízení je ve specifikaci monitoru.

## INFORMACE O RECYKLACI

Pro lepší ochranu životního prostředí, prosím, nevyhazujte Váš monitor.  
Prosím navštivte naše webové stránky: <https://iiyama.com> pro recyklaci monitoru.

# PŘÍLOHA

Design a technické údaje se mohou změnit bez předchozího upozornění.

## SPECIFIKACE : G-MASTER G4380UHSU-B1

Velikost kategorie	43"	
LCD Panel	Technologie panelu	VA
	Velikost	Úhlopříčka: 42,5" (108cm)
	Rozteč bodů	0,245mm H × 0,245mm V
	Jas	550cd/m <sup>2</sup> (typický)
	Kontrastní poměr	4000 : 1 (typický), Dispozici je pokročilá funkce kontrastu
	Pozorovací úhel	Vpravo / Vlevo: 89° na každou stranu, nahoru / dolů: 89° na každou stranu (typický)
	MPRT	0,4ms
Barvy displeje	Přibl. 1,07 miliardy	
Sync Frequency	HDMI: Horizontální: 30,0-135,0kHz, Vertikální: 30-120Hz DisplayPort (FreeSync: Vypnuto): Horizontální: 30,0-330,0kHz, Vertikální: 48-144Hz DisplayPort (FreeSync: Zapnuto): Horizontální: 30,0-275,0kHz, Vertikální: 48-120Hz	
Nativní rozlišení	3840 × 2160, 8,2 MegaPixelů	
Podporované max. rozlišení	HDMI: 3840 × 2160 60Hz 2560 × 1440 120Hz DisplayPort (FreeSync: Vypnuto): 3840 × 2160 144Hz DisplayPort (FreeSync: Zapnuto): 3840 × 2160 120Hz	
Vstupní konektor	HDMI × 2, DisplayPort × 2	
Vstupní video signál	HDMI, DisplayPort	
USB Standard	USB2,0 (DC5V, 500mA) USB3,2 Gen 1 (5Gbps, DC5V, 900mA / 1,5A)	
Počet USB portů Tvar konektorů	1 Upstream: Serie B 4 Downstream: Serie A (USB2,0 × 2, USB3,2 Gen 1 × 2)	
Konektor pro sluchátka	ø 3,5mm mini jack (Stereo)	
Reproduktory	7W × 2 (Stereo reproduktory)	
Maximální velikost obrazovky	941,18mm Š × 529,42mm V / 37,1" Š × 20,8" V	
Napájení	100-240VAC, 50/60Hz, 1,5A	
Spotřeba energie *1	85W typicky (45W typicky v tovární konfiguraci) Pohotovostní režim: max. 0,5W, Vypnuto režim: max. 0,3W	
Rozměry *2 Hmotnost netto	977,5 × 621,5 × 251,0mm / 38,5 × 24,5 × 9,9" (Š×V×H) 14,9kg / 32,8lbs	
Úhel náklonu	Nahoru: 10° směrem dolů: 2°	
Provozní prostředí	Provoz: Teplota 5 až 35°C / 41 až 95°F Vlhkost 10 až 80% (bez kondenzace) Skladování: Teplota -20 až 60°C / -4 až 140°F Vlhkost 5 až 85% (bez kondenzace)	
Schválení	CE, UKCA, TÜV-Bauart, EAC, VCCI, PSE	

### POZNÁMKA

\*1 Když je „Pohotovostní režim USB“ v „Nastavení menu“ zapnutý.

\*2 Vyčňující části nejsou zahrnuty.

## ROZMĚRY

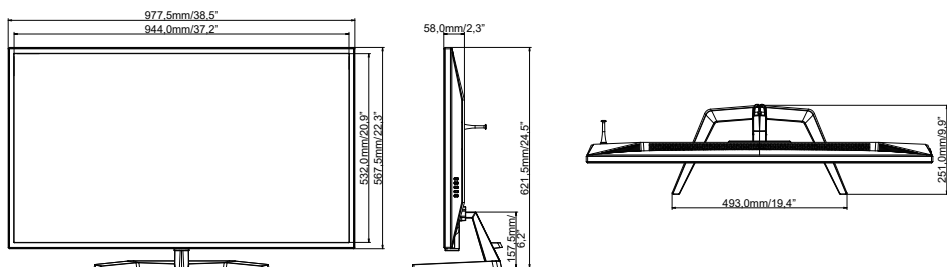

## ODPOVÍDAJÍCÍ ČASOVÁNÍ

Režim Video	Horizontální frekvence	Vertikální frekvence	Dot Clock	
800 × 600	37,879kHz	60,317Hz	40,000MHz	
	46,875kHz	75,000Hz	49,500MHz	
1024 × 768	48,363kHz	60,004Hz	65,000MHz	
	60,023kHz	75,029Hz	78,750MHz	
1280 × 1024	63,981kHz	60,020Hz	108,000MHz	
	79,976kHz	75,025Hz	135,000MHz	
1680 × 1050	65,290kHz	60,000Hz	146,250MHz	
1920 × 1080	67,500kHz	60,000Hz	148,500MHz	
	137,280kHz	120,000Hz	285,542MHz	
2560 × 1440	183,000kHz	120,000Hz	497,760MHz	
3840 × 2160	67,500kHz	30,000Hz	297,000MHz	*1
	135,000kHz	60,000Hz	594,000MHz	
	179,440kHz	80,000Hz	703,405MHz	*2
	226,500kHz	100,000Hz	887,880MHz	*2
	274,440kHz	120,000Hz	1075,805MHz	*2
	329,330kHz	144,000Hz	1290,966MHz	*2,3

**POZNÁMKA** \*1 K dispozici pouze pro vstup HDMI.

\*2 K dispozici pouze pro vstup DisplayPort.

\*3 K dispozici pouze v případě, že je funkce FreeSync vypnutá.

Konzola	1080p (1920×1080)	1440p (2560×1440)	2160p (3840×2160)
PS5	60 / 120Hz	–	60Hz
Xbox Series X/S	60 / 120Hz	120Hz	60Hz