

MANUALE UTENTE

Pro Lite

LCD Monitor

Pro Lite LH3260HS
Pro Lite LH4360UHS
Pro Lite LH5060UHS
Pro Lite LH5560UHS
Pro Lite LH6560UHS

Grazie per aver scelto un prodotto iiyama.
Vi raccomandiamo di dedicare alcuni minuti alla
lettura di questo manuale prima di installare ed
accendere questo prodotto. Mantenete
questo manuale in un posto sicuro per
futuri utilizzi.

ITALIANO



Scannerizzare il codice QR per scoprire
ulteriori software/servizi disponibili per il
vostro prodotto Iiyama oppure andare
su: iiyama.com/signup

DICHIARAZIONE DI CONFORMITA' CE

Questo monitor LCD è conforme ai requisiti della CE/UE Direttiva 2014/30 "Direttiva EMC", 2014/35 "Direttiva Bassa Tensione", 2009/125, "Direttiva ErP" e 2011/65/UE "Direttiva RoHS".

Il elettro-sensibilità magnetica è stato scelto ad un livello che consente il funzionamento in aree residenziali, commerciali e industriali locali e piccole imprese, sia all'interno che all'esterno degli edifici. Ogni luogo di funzionamento è caratterizzato dal locale sistema di alimentazione pubblico a bassa tenzione.

Dichiarazione di esposizione alle radiazioni:

Questa apparecchiatura è conforme ai limiti di esposizione alle radiazioni stabiliti dalla CE per un ambiente non controllato. Questa apparecchiatura deve essere installata e utilizzata a una distanza minima di 20 cm tra il radiatore e il corpo.

La gamma di frequenze operative e la potenza massima in uscita (EIRP) sono elencate di seguito:

PL3260, PL4360U, PL5060U, PL5560U, PL6560U

Funzione	Frequenza	Potenza di uscita massima (EIRP)
WiFi	2412-2472 MHz	19.28 dBm
	5180-5320 MHz	20.88 dBm
	5500-5700 MHz	19.26 dBm
	5745-5825 MHz	13.49 dBm

IYAMA CORPORATION: Wijkermeerstraat 8, 2131 HA Hoofddorp, The Netherlands

Modello Numero. : PL3260, PL4360U, PL5060U, PL5560U, PL6560U



mark: Apparecchiatura protetta da doppio o rinforzato isolamento.



Raccomandiamo di riciclare i prodotti usati. Contattate il vostro rivenditore o un centro assistenza iiyama. Le informazioni relative sono disponibili via internet all'indirizzo: <https://iiyama.com>. Potete accedere direttamente alla web page di diverse nazioni.

- Ci riserviamo il diritto di modificare le specifiche senza preavviso.
- Tutti i marchi registrati presenti in questo manuale sono di proprietà dei loro rispettivi titolari.
- Il font utilizzato nel menu OSD è concesso sotto la licenza Apache, versione 2.0. È possibile ottenere una copia della licenza al seguente indirizzo: <http://www.apache.org/licenses/LICENSE-2.0>
- Numero di registrazione Eprel
LH3260UHS-B1AG : 1589639 LH4360UHS-B1AG : 1605470 LH4360UHS-B2AG : 2040349
LH5060UHS-B1AG : 1878479 LH5560UHS-B1AG : 1594947 LH6560UHS-B1AG : 1596053
LH6560UHS-B2AG : 2040511

INDICE

PER LA VOSTRA SICUREZZA.....	1
PRECAUZIONI DI SICUREZZA.....	1
NOTE SPECIALI SUL MONITOR LCD.....	3
SERVIZIO CLIENTI.....	5
PULIZIA.....	5
PRIMA DI UTILIZZARE IL MONITOR.....	6
CARATTERISTICHE.....	6
CONTROLLARE IL CONTENUTO DELL'IMBALLO.....	7
DISIMBALLO.....	7
CONTROLLO E CONNESSIONI : MONITOR.....	8
INSTALLAZIONE.....	10
FUNZIONI DEL TELECOMANDO.....	12
PREPARARE IL TELECOMANDO.....	13
TELECOMANDO ID.....	14
OPERAZIONI BASE.....	15
COLLEGARE IL VOSTRO MONITOR.....	18
SETTAGGI COMPUTER.....	20
UTILIZZO DEL MONITOR.....	21
REGOLAZIONE CONTENUTI MENU.....	22
FUNZIONE STANDBY.....	41
RISOLUZIONE DEI PROBLEMI.....	42
INFORMAZIONI SUL RICICLAGGIO.....	43
APPENDICE.....	44
SPECIFICHE : ProLite LH3260HS-B1AG.....	44
SPECIFICHE : ProLite LH4360UHS-B1AG / B2AG.....	45
SPECIFICHE : ProLite LH5060UHS-B1AG.....	46
SPECIFICHE : ProLite LH5560UHS-B1AG.....	47
SPECIFICHE : ProLite LH6560UHS-B1AG / B2AG.....	48
DIMENSIONI : ProLite LH3260HS.....	49
DIMENSIONI : ProLite LH4360UHS.....	49
DIMENSIONI : ProLite LH5060UHS.....	50
DIMENSIONI : ProLite LH5560UHS.....	50
DIMENSIONI : ProLite LH6560UHS.....	51
DIMENSIONI : MONTAGGIO A MURO.....	52
FREQUENZE CONFORMI.....	53

PER LA VOSTRA SICUREZZA

PRECAUZIONI DI SICUREZZA

ATTENZIONE

INTERROMPETE L'UTILIZZO DEL MONITOR AL VERIFICARSI DI PROBLEMATICHE

Se notate qualcosa di anormale come ad esempio fumo o rumori anomali, staccate il monitor e contattate immediatamente un rivenditore iiyama o un centro assistenza. Ulteriori utilizzi potrebbero essere pericolosi e causa di incendio o scosse elettriche.

NON RIMUOVERE MAI L'INVOLUCRO

Circuiti ad alto voltaggio sono all'interno del monitor. Rimuovere l'involucro potrebbe esporvi a pericoli.

NON INSERITE ALCUN OGGETTO ALL'INTERNO DEL MONITOR

Non inserite alcun oggetto e nessun liquido all'interno del monitor. staccate il monitor e contattate immediatamente un rivenditore iiyama o un centro assistenza. Ulteriori utilizzi potrebbero essere pericolosi e causa di incendio o scosse elettriche.

INSTALLATE IL MONITOR SU UNA SUPERFICIE PIATTA E STABILE

In caso di caduta accidentale il monitor potrebbe causare dei danni.

NON UTILIZZATE IL MONITOR IN PRESENZA DI LIQUIDI

Non utilizzare il monitor in presenza di liquidi che potrebbero causare incendi o scosse elettriche.

UTILIZZATE IL MONITOR CON LA SUA SPECIFICA FONTE DI ALIMENTAZIONE

Assicuratevi di utilizzare il monitor con il suo specifico alimentatore. L'uso di un voltaggio incorretto causerà malfunzionamenti e potrebbe causare incendi o scosse elettriche.

PROTEGGETE I CAVI

Non tirate o storcete alcun cavo collegato al monitor. Non posizionate il monitor e alcun peso sui cavi. I cavi se danneggiati potrebbero causare incendi o scosse elettriche.

CONDIZIONI METEOROLOGICHE AVVERSE

E' consigliabile non utilizzare il monitor durante forti temporali. Continui sbalzi di alimentazione potrebbero causare malfunzionamenti. E' inoltre consigliato di non toccare la presa elettrica durante tali circostanze.

PRECAUZIONI

INSTALLAZIONE

Non installare il monitor in ambienti con forti sbalzi di temperatura oppure in presenza di forte umidità, polvere o fumo. Questo potrebbe causare danni. Evitate di esporre il monitor ai raggi diretti del sole.

NON POSIZIONARE IL MONITOR IN POSIZIONI AZZARDATE

Il monitor potrebbe cadere se non correttamente posizionato. Assicuratevi di non posizionare alcun oggetto pesante sul monitor e che tutti i cavi siano correttamente posizionati.

MANTENETE UNA BUONA VENTILAZIONE

Prese d'aria sono predisposte per prevenire il surriscaldamento. Coprire tali prese potrebbe causare un danno. Per consentire una adeguata circolazione d'aria posizionate il monitor ad almeno 10cm dal muro. Assicuratevi di consentire una ventilazione sufficiente quando si rimuove il supporto di inclinazione.

SCONNETTERE I CAVI QUANDO MUOVETE IL MONITOR

Quando muovete il monitor spegnete il pulsante di avvio, sconnettete l'alimentazione ed i cavi di segnale. Il non rispetto di tali precauzioni potrebbe causare danni.

STACCARE IL MONITOR

Se il monitor viene lasciato inutilizzato per un lungo periodo è consigliabile staccare i cavi per evitare possibili danni.

IMPUGNATE LA PRESA QUANDO STACCATE I CAVI

I cavi di alimentazione e di segnale devono sempre essere staccati dalla propria presa e non dal cavo stesso.

NON TOCCATE LE PRESE CON LE MANI BAGNATE

Staccare o inserire un cavo con le mani bagnate può causare una scossa elettrica.

QUANDO INSTALLATE IL MONITOR SUL PC

Assicuratevi che il PC sia robusto abbastanza per sostenere il peso del monitor.

ALTRO

RACCOMANDAZIONI ERGONOMICHE

Per evitare affaticamento alla vista non utilizzare il monitor in presenza di uno sfondo luminoso oppure in un ambiente buio. Per un ottimo confort il monitor dovrebbe rimanere appena sotto il vostro centro occhi e circa 40-60 lontano dagli occhi. Sono raccomandati 10 minuti di pausa ogni ora per evitare problemi alla vista.

NOTE SPECIALI SUL MONITOR LCD

■ I seguenti casi sono da ritenersi normali e non indicano una problematica al monitor LCD.

NOTA

- Quando accendete il monitor l'immagine potrebbe non corrispondere all'area visiva a causa del computer in uso. In questo caso regolate la corretta posizione d'immagine.
- Si può riscontrare una luminosità irregolare a seconda del motivo dell'immagine in uso.
- Grazie alla natura dell'LCD una retroimmagine della schermata precedente può rimanere impressa quando l'immagine è visualizzata per molto tempo. In questo caso un ripristino avviene modificando l'immagine o scollegando l'alimentazione per alcune ore.

■ Questo LCD non può essere utilizzato all'esterno.

■ Questo LCD non può essere utilizzato con lo schermo rivolto verso l'alto.

■ Se usate un cavo più lungo di quello in dotazione la qualità dell'immagine non è garantita.

CONFERMA DI UTILIZZO

Massimo utilizzo ininterrotto del prodotto seguendo le linee guida per l'installazione in un ambiente pulito e a temperatura controllata: 24/7 ore

Il monitor è compatibile per un utilizzo in posizione orizzontale/verticale.

PERSISTENZA DELLE IMMAGINI / IMMAGINI FANTASMA

Si prega di essere consapevoli del fatto che su tutti gli schermi LCD si può riscontrare ciò che è noto come la persistenza dell'immagine. Questo si verifica quando un'immagine residua rimane visibile su uno schermo dopo che immagini statiche sono state esposte per lunghi periodi di tempo. La persistenza delle immagini non è un fenomeno permanente; bisogna comunque evitare che immagini statiche vengano esposte per prolungati periodi di tempo.

Per contrastare la persistenza dell'immagine, spegnere il monitor per tutto il tempo in cui l'immagine precedente è stata mostrata; quindi se un'immagine è stata mostrata sul monitor per 1 ora e vi è prova di un'immagine residua o fantasma, si consiglia di spegnere il monitor per 1 ora al fine di cancellare l'immagine residua.

Per tutti i prodotti LFD, iiyama consiglia la visualizzazione di immagini in movimento oltre che l'utilizzo di screen saver ad intervalli regolari ogni volta che lo schermo è inattivo. È inoltre possibile spegnere il monitor quando non è in uso per aiutare la prevenzione.

Altri modi per ridurre il rischio di persistenza delle immagini sono quelli di utilizzare la ventola in funzione (se disponibile), una bassa retroilluminazione e luminosità.

PER USO PROLUNGATO IN AMBIENTE PUBBLICO

■ Immagine fantasma sul pannello LCD

Quando un'immagine statica viene visualizzata per ore rimane traccia di una carica elettrica nelle vicinanze dell'elettrodo all'interno del display LCD e la persistenza delle immagini o immagine "Fantasma" può rimanere visibile. (persistenza dell'immagine).

La persistenza delle immagini non è una caratteristica permanente. Quando un'immagine statica viene visualizzata per periodi di tempo molto prolungati, le impurezze ioniche all'interno del display a cristalli liquidi si concentrano e possono essere di tipo permanente.

■ Raccomandazioni

Per prevenire la persistenza di immagine e prolungare l'aspettativa di vita del monitor, si consiglia di seguire le seguenti raccomandazioni:

1. Evitare immagini statiche visualizzate per lunghi periodi – passare da immagini statiche ad immagini a ciclo continuo.
2. Spegnere il monitor quando non è in uso, sia tramite il telecomando o l'uso di Standby o tramite funzioni di pianificazione.
3. Controllare le funzioni "Spostamento pixel" nelle impostazioni del menu. Abilitatelo se disponibile. Questo ridurrà l'effetto burn-in dell'immagine.
4. Quando il monitor è installato in ambienti con elevata temperatura o in una posizione chiusa, utilizzare la ventola di raffreddamento, Screen Saver e una bassa luminosità.
5. Si consiglia una ventilazione adeguata per ogni monitor – una climatizzazione automatica potrebbe essere richiesta.
6. Consigliamo vivamente di utilizzare un raffreddamento attivo con ventole di raffreddamento per utilizzi prolungati o ad alta temperatura ambientale.

SERVIZIO CLIENTI

NOTA

- Se dovete restituire l'unità per assistenza e l'imballo originale risulta essere manomesso o mancante, contattate il Vs. Rivenditore o il centro assistenza iiyama.

PULIZIA

ATTENZIONE

- Se rovesciate del liquido sul monitor durante la pulizia staccate immediatamente l'alimentazione e contattate il Vs. Rivenditore o il centro assistenza iiyama.

PRECAUZIONI

- Per ragioni di sicurezza spegnete il monitor e staccate l'alimentazione prima di pulire.

NOTA

- Non graffiare lo schermo con oggetti rigidi ed abrasivi.
- Non usare mai uno dei seguenti solventi. Questi potrebbero causare danni all'involucro ed allo schermo:

Solventi	Spray-tipo più pulito	Benzina
Paste abrasive	Cera	Solventi acidi o alcalini

- L'involucro a contatto per lungo tempo con elementi di plastica o gomma potrebbe degenerarsi o perdere la sua colorazione.

INVOLUCRO Pulire con un panno umido di un detergente non aggressivo quindi asciugare con un panno asciutto.

SCHERMO LCD E' raccomandabile effettuare una pulizia periodica con un panno morbido asciutto. Non usare carta perchè potrebbe danneggiare lo schermo LCD.

PRIMA DI UTILIZZARE IL MONITOR

CARATTERISTICHE

- ◆ Supporta risoluzioni fino a 1920 × 1080 : ProLite LH3260HS
- ◆ Supporta risoluzioni fino a 3840 × 2160 :
ProLite LH4360UHS / ProLite LH5060UHS / ProLite LH5560UHS /
ProLite LH6560UHS
- ◆ Alto Contrasto 1200:1 (Tipico) / Luminosità 500 cd/m² (Tipico) :
ProLite LH5060UHS
- ◆ Alto Contrasto 4000:1 (Tipico) / Luminosità 500 cd/m² (Tipico) :
ProLite LH3260HS / ProLite LH4360UHS-B2AG / ProLite LH5560UHS
- ◆ Alto Contrasto 5000:1 (Tipico) / Luminosità 500 cd/m² (Tipico) :
ProLite LH4360UHS-B1AG / ProLite LH6560UHS
- ◆ Digital Character Smoothing
- ◆ Altoparlanti Stereo
2 × 10W Altoparlanti Stereo
- ◆ Funzione standby
- ◆ VESA Mounting Standard (150mm×200mm) Compliant : ProLite LH3260HS
- ◆ VESA Mounting Standard (400mm×300mm) Compliant : ProLite LH4360UHS /
ProLite LH5060UHS
- ◆ VESA Mounting Standard (300mm×400mm) Compliant : ProLite LH5560UHS
- ◆ VESA Mounting Standard (400mm×400mm) Compliant : ProLite LH6560UHS

CONTROLLARE IL CONTENUTO DELL'IMBALLO

I seguenti accessori sono inclusi nell'imballo. Controllate che siano tutti presenti. Se qualcosa risulta mancante o danneggiato contattate per favore il Vs. Rivenditore o il centro assistenza iiyama.

- Cavo di alimentazione*
- Telecomando
- Adesivi con numero di serie
- Cavo HDMI
- Batterie (2Pz)
- Safety Guide
- Cavo RS-232C
- Kit di montaggio a parete
- Quick Start Guide

PRECAUZIONI

* La garanzia non risponde per problemi causati dall'utilizzo di un cavo non fornito dal produttore.

Deve essere usato un cavo di alimentazione maggiore p uguale a H03VVH2-F, 2x0.75mm².

DISIMBALLO

PRECAUZIONI

Maneggiare il monitor richiede almeno due persone, altrimenti potrebbe cadere e provocare danni.

CONTROLLO E CONNESSIONI : MONITOR

<Front>

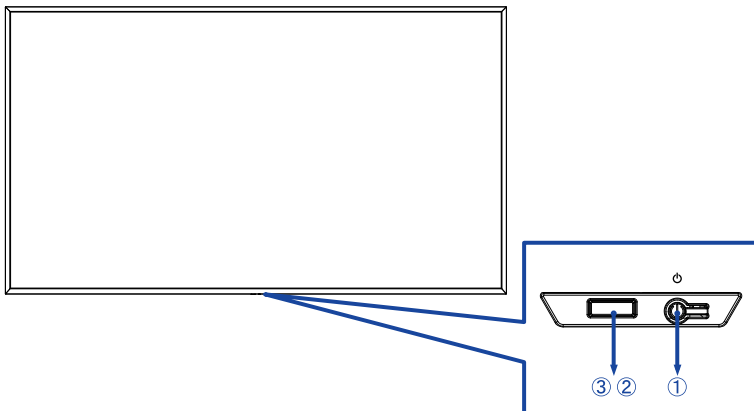

①	Power Button	Tasto accensione	
②	Power Indicator	Trasparente	Funzionamento normale
		Rosso	Modalità standby
③	Remote Sensor	Sensore controllo remoto	

<Indietro>

■ ProLite LH3260HS / ProLite LH4360UHS / ProLite LH5060UHS

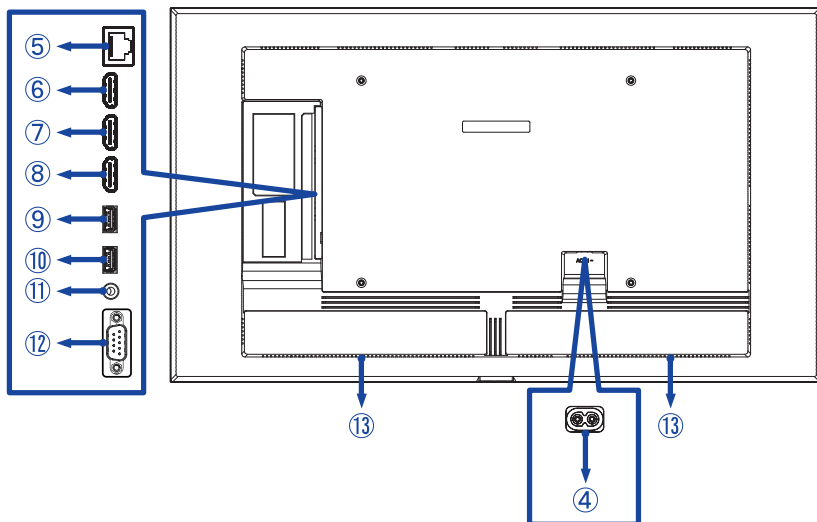

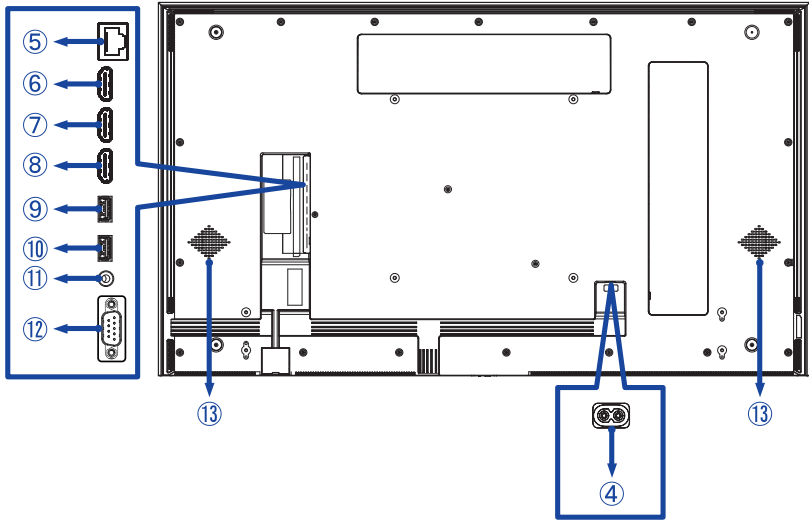

④	AC IN	AC-INLET	Connettore AC (~ : Alternating current) (~) (AC-IN)
⑤	LAN	RJ45	Connettore per cuffie
⑥	HDMI1	HDMI (Supporto HDMI ARC)*	Connettore HDMI
⑦	HDMI2	HDMI	Connettore HDMI
⑧	HDMI3	HDMI	Connettore HDMI
⑨	USB	USB2.0 (5V, 500mA)	Connettore USB
⑩	USB	USB2.0 (5V, 500mA)	Connettore USB
⑪	AUDIO OUT	Mini Jack	Connettore Audio
⑫	RS232C	RS232C 9pin	Connettore RS232C
⑬	Speakers		Altoparlanti

* La funzione HDMI ARC è disponibile solo se si attiva la funzione HDMI con un solo cavo. Il dispositivo collegato (ad esempio un soundbar) deve avere/supportare HDMI ARC.

INSTALLAZIONE

PRECAUZIONI

- Seguire il manuale di installazione per il tipo di montaggio prescelto.
- Maneggiare il monitor richiede almeno due persone.
- Prima di installare verificate che il muro sia sufficientemente robusto per sostenere il peso del monitor e delle staffe di fissaggio.

[MONTAGGIO A MURO]

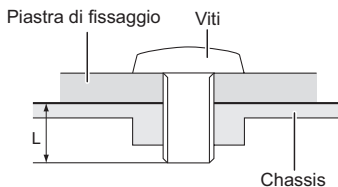

PRECAUZIONI

Quando si utilizza il montaggio a parete, verificare gli spessori della fase di montaggio. Serrare le viti M6* (4 pezzi) verificando la lunghezza "L" di 12/18mm* per fissare il monitor. Una vite più lunga può provocare scosse elettriche o danni per il rischio di venire a contatto con parti elettriche all'interno del monitor.

* M6(L=12mm) : ProLite LH3260HS, Portata: peso max. 15kg

M6(L=18mm) : ProLite LH4360UHS / LH5060UHS / LH5560UHS / LH6560UHS,
Portata: peso max. 40kg

[ROTAZIONE DELLO SCHERMO]

Disegnato per essere compatibile in uso orizzontale e verticale.

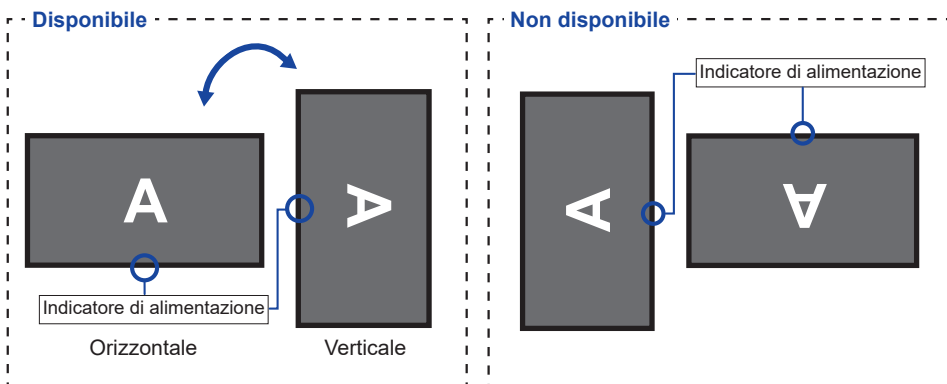

[POSIZIONARE GLI ADESIVI]

Se si ritiene che i fori delle viti siano troppo visibili nella posizione verticale, e' possibile utilizzare gli adesivi per coprire i fori.

■ ProLite LH5560UHS

Fori per le viti : 9



■ ProLite LH6565UHS

Fori per le viti : 9



PRIMA DI UTILIZZARE IL MONITOR 11

FUNZIONI DEL TELECOMANDO

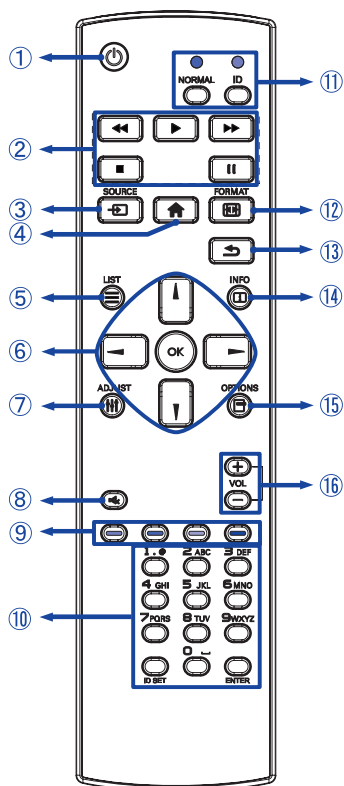

①		Accendere e spegnere il monitor.
②	[PLAY]	Controllare la riproduzione dei file multimediali. ▶ : Play ■ : Stop : Pausa ◀◀ : Indietro veloce ▶▶ : Avanti veloce
③	SOURCE	Selezionare la sorgente. Premere i pulsanti ▲ o ▼ per selezionare da HDMI1, HDMI2, HDMI3, Browser, CMS, File Manager, Media Player, Lettore PDF o Personalizza. Premere [OK] per confermare ed uscire.
④	HOME	Aprire il menù sullo schermo.
⑤	LIST	Non disponibile in questo modello.
⑥		Navigate tra i sub menù e i settaggi. ▲ : Tasto Su ▼ : Tasto Giù ◀ : Tasto sinistro ▶ : Tasto destro Nel lettore multimediale: ◀ : File precedente ▶ : File successivo Nel lettore PDF: ◀ : Pagina precedente ▶ : Pagina successiva
		OK
⑦	ADJUST	Non disponibile in questo modello.
⑧	MUTE	Accendere o spegnere la funzione Mute quando il Menu non è visualizzato.
⑨	COLOR	Non disponibile in questo modello.
⑩	NUMBER/ ID SET/ENTER	Immettere il testo per l'impostazione della rete o dell'ID.
⑪	ID Mode	ID: per attivare la modalità ID NORMAL: per abbandonare la modalità ID
⑫	FORMAT	Cambio formato immagine.
⑬	BACK	Ritornare al menù precedente o chiudere il menù OSD.
⑭	INFO	Fornisce informazioni su ingressi e risoluzione. Premere il tasto per 6 secondi per sbloccare il telecomando.
⑮	OPTIONS	Visualizza la barra di modifica. Solo Ingressi Browser, Media player e Lettore PDF.
⑯	VOLUME - / +	VOLUME-: Diminuire volume. VOLUME+: Aumentare volume.

PREPARARE IL TELECOMANDO

Per usare il telecomando inserire le 2 batterie.

PRECAUZIONI

- Non usare batterie diversamente specificate da questo manuale per il telecomando.
- Non inserire batterie usate e nuove contemporaneamente.
- Assicuratevi dell'inserimento corretto delle batterie negli appositi alloggiamenti.
- Rimuovere immediatamente le batterie scariche per evitare una fuoriuscita del liquido nel vano batterie.
- Batterie rovinate o la fuoriuscita di elettroliti possono causare macchie o danneggiamenti.

- ① Premere e tirare il coperchio vano batterie per aprire.

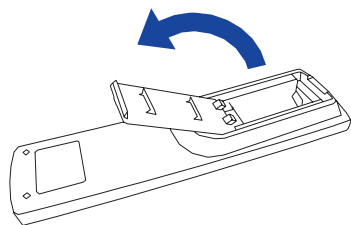

- ② Inserire due batterie AAA a seconda dell'indicazione + e - (come indicato nel telecomando)

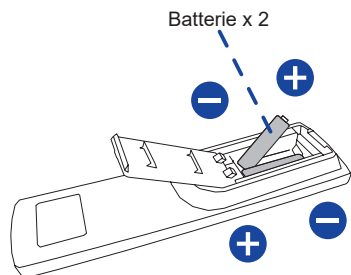

- ③ Chuidere il coperchio vano batterie.

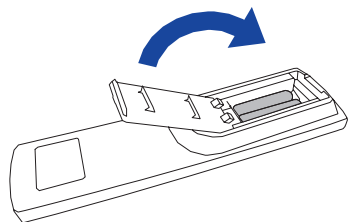

NOTA

- Fare riferimento alle istruzioni di cui sopra quando si estraggono le batterie.
- Sostituire le batterie quando il telecomando non funziona stando vicino al monitor. Usare batterie AAA. Rischio di esplosione se la batteria viene sostituita con un tipo non corretto.
- Utilizzare il telecomando puntandolo in direzione del sensore sul monitor.
- Telecomandi di altri produttori non funzionano con questo monitor. Usare solo il telecomando fornito.
- Le batterie usate devono essere smaltite secondo le norme locali vigenti.
- Le batterie non devono essere esposte ad eccessivo calore come sole, fuoco o simili.
- Rimuovere le batterie se non si intende di utilizzare il telecomando per un lungo periodo.

TELECOMANDO ID

È possibile impostare il telecomando ID quando si desidera utilizzare il telecomando su specifici monitor.

Modalità ID (per immettere la modalità ID) : Premere e tenere premuto il pulsante ID fino a quando il LED rosso lampeggia due volte.

Modalità normale (per uscire dalla modalità ID) : Premere e tenere premuto il pulsante normale fino a quando il LED verde lampeggia due volte.

■ Programmazione modalità ID

Per assegnare un ID a un telecomando.

1. Immettere la modalità ID.
2. Premere e tenere premuto l'ID impostato sul pulsante fino a quando il LED rosso si accende.
3. Utilizzando i tasti numerici inserire l'ID desiderato. (01 - 255)
4. Premere il pulsante INVIO per confermare ID.
5. Il LED rosso lampeggerà due volte quando ID è confermato.

NOTA

- Non premendo alcun tasto entro dieci secondi sarà possibile uscire dalla modalità ID.
- Se si preme un tasto oltre il dovuto attendere 1 secondo dopo che il LED rosso si accende e poi spegne, quindi premere le cifre corrette di nuovo.
- Per annullare o interrompere la programmazione di un ID, premere il pulsante l'ID SET.
- E' necessario settare l'ID di riferimento per ciascun monitor prima di selezionare il suo numero di ID.

■ Uso modalità ID

1. Inserire modo ID.
2. Inserire l'ID del monitor che si vuole controllare tramite tastiera numerica.
3. Premere il pulsante INPUT.

OPERAZIONI BASE

■ Accendere il monitor

Il monitor è acceso e l'indicatore luminoso diventa trasparente quando premete il pulsante di accensione sul monitor o sul telecomando. Il monitor in standby e l'indicatore luminoso diventa Rosso quando premete il pulsante di accensione/ spegnimento sul monitor o sul telecomando. Premere ancora per accendere il monitor.

NOTA

Anche quando usate la funzione standby o spegnete il monitor, il monitor consumerà una piccola quantità di elettricità. Sconnetete il cavo di alimentazione quando il monitor non è in uso o durante la notte per evitare consumi non necessari.

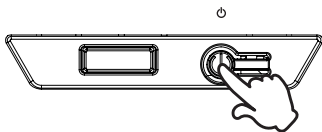

[Monitor]

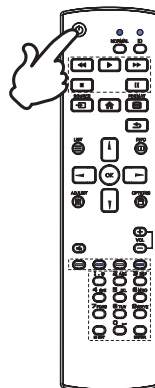

[Telecomando]



■ Mostrare il menu di settaggi

La pagina appare sullo schermo quando premete il tasto  HOME sul telecomando. La pagina sparisce quando premete il tasto  BACK sul telecomando.

[Telecomando]

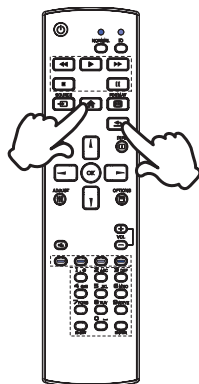

■ Muovere il cursore verticalmente

Selezionare i settaggi premendo i tasti ▲ / ▼ sul telecomando mentre la pagina Menu è mostrata sullo schermo.

[Telecomando]

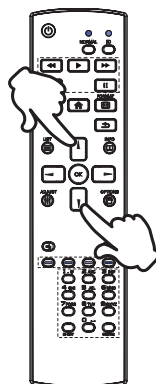

■ Muovere il cursore orizzontalmente

Menu o settaggi o fare la regolazione premendo i tasti ◀ / ▶ sul telecomando mentre la pagina Menu è mostrata sullo schermo.

[Telecomando]

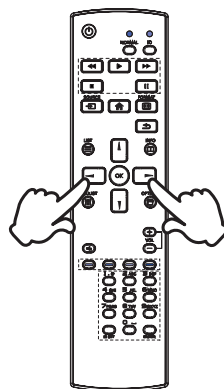

■ Regolare il volume del suono

Premere i tasti - / + sul telecomando per regolare il volume del suono mentre la pagina Menu non è mostrata sullo schermo.

[Telecomando]

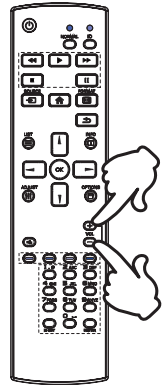

■ Cambiare i segnali di ingresso

Questa funzione è attivata quando premete il tasto SOURCE sul telecomando.

[Telecomando]

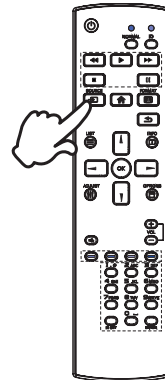

COLLEGARE IL VOSTRO MONITOR

- ① Assicuratevi che sia il computer che il monitor siano spenti.
- ② Connettere il computer al monitor con apposito cavo di segnale video.
- ③ Connettere il computer al monitor con un cavo RS-232C.
- ④ Connettere prima il cavo di alimentazione al monitor e poi all'alimentatore.
- ⑤ Accendere il monitor (Main Power Switch e Power Switch) ed il computer.

NOTA

- Si prega di confermare che il sistema di distribuzione nell'installazione dell'edificio deve fornire l'interruttore automatico da 120/240V, 20A (massimo).
- Il cavo segnale video usato per connettere il monitor al computer può variare a seconda del computer usato. Una connessione errata può causare seri problemi ad entrambi gli apparecchi. Il cavo fornito con il monitor si riferisce ad una connessione standard. Se è richiesta una connessione speciale contattate il Vs. rivenditore o iiyama.
- Apparecchiature di classe I tipo A devono essere alla terra.
- La presa deve essere posizionata vicino all'apparecchio e deve essere facilmente accessibile.
- Un'eccessiva pressione sonora nelle cuffie può causare danni all'udito.

[Esempio di connessione]

<Back>

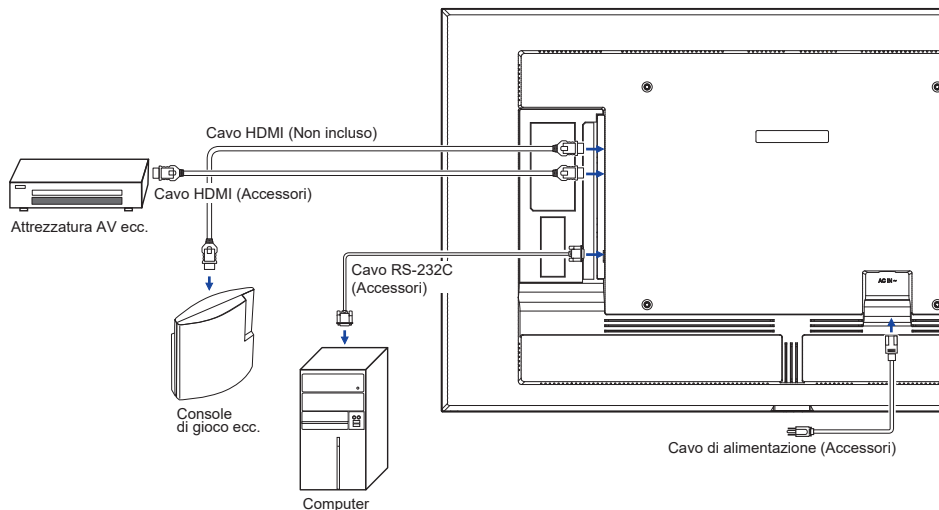

[Esempio di connessione con la periferica]

PRECAUZIONI

Spegnere il monitor e scollegare le periferiche per evitare scosse o possibili problemi.

NOTA

- Fare riferimento al manuale utente.
- Assicurarsi di avere i cavi necessari come richiesto.

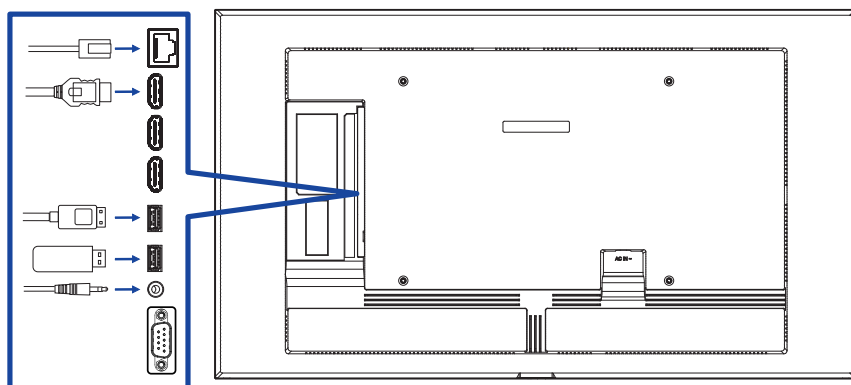

[Per configurare la rete]

1. Accendere il router e commutare sulla sua impostazione DHCP.
2. Collegare il router al monitor con un cavo Ethernet.
3. Premere il tasto  HOME ed il numero 1668 sul telecomando, quindi selezionare Impostazioni.
4. Selezionare "Rete e Internet", quindi premere il pulsante OK.
5. Selezionare "Ethernet", quindi premere il pulsante OK.
6. Seguire le istruzioni visualizzate sullo schermo per installare la rete.

NOTA Connettersi con un cavo Ethernet CAT-5 per conformarsi alla direttiva EMC.

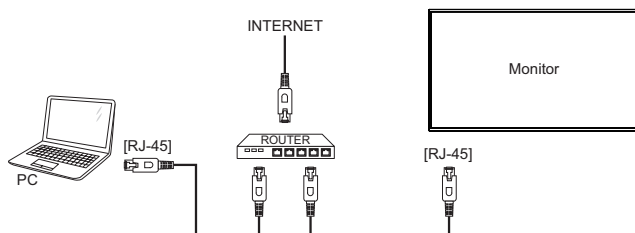

SETTAGGI COMPUTER

■ Segnali di frequenza





Cambiare le frequenze desiderate come da pagina 53: FREQUENZE CONFORMI.





UTILIZZO DEL MONITOR

Per un'immagine ottimale il tuo monitor iiyama è stato presettato dal fabbricante con le opzioni mostrate a pag. 53. Potete regolare l'immagine seguendo le operazioni mostrate di seguito.

- ① **Premete il tasto  HOME sul telecomando per avviare la funzione OSD. Ci sono ulteriori sotto Menu attivabili tramite i tasti  /  /  /  sul telecomando.**



- ② **Selezionare il sotto Menu che volete operare. Premere il tasto OK sul telecomando per aprire la pagina. Quindi usare i tasti  /  sul telecomando per selezionare.**
- ③ **Usate i tasti  /  sul telecomando per le appropriate regolazioni e settaggi.**
- ④ **Premere il tasto  BACK sul telecomando per abbandonare il menù. I settaggi effettuati verranno automaticamente salvati.**

Per esempio, per settare il posizionamento in verticale, OSD selezionare Menù dallo OSD "Configurazione 2". Premere il tasto OK sul telecomando. Quindi selezionare "OSD Posizione V" tramite i tasti  /  sul telecomando. Usare i tasti  /  sul telecomando per cambiare i settaggi posizionamento in verticale OSD. Il posizionamento in verticale OSD dello schermo si modificherà durante l'operazione.



Una volta premuto il tasto  BACK sul telecomando tutte le modifiche verranno salvate.

NOTA

- Il tasto  BACK sul telecomando possono essere usati per tornare al menù precedente.
- Tutte le modifiche vengono salvate automaticamente quando si abbandona il menù OSD. Evitare di sconnettere l'alimentazione durante l'uso del Menù.

REGOLAZIONE CONTENUTI MENU

Immagine Picture



Regolazioni	Problemi / Opzioni	Pulsanti da premere	
Luminosità* ¹ Brightness	Troppo scuro Troppo chiaro	 	
Contrasto* ² Contrast	Troppo debole Troppo intenso	 	
Nitidezza* ² Sharpness	Troppo offuscato Troppo nitido	 	
Livello di nero* ² Black level	Nero troppo scuro Nero troppo chiaro	 	
Tinta* ² Tint	Tendente al violaceo Tendente al verde	 	
Colore* ² Color	Troppo debole Troppo forte	 	
Riduzione rumore* ² Noise reduction	Spento	Riduzione del disturbo è spento.	
	Basso	Disturbo di immagine causato da diversi media player ridotto.	
	Medio	Disturbo di immagine causato da diversi media player ridotto più di Basso.	
	Alto	Disturbo di immagine causato da diversi media player ridotto più di Medio.	
Selezione gamma* ² Gamma selection	E' possibile impostare la Gamma. Nativa / 2.2 / 2.4 / Sgamma / D-image		
Temperatura colore Color temperature	3000°K	9300°K	
	4000°K	10000°K	
	5000°K	Nativa	Temperatura colore originale
	6500°K	Utente 1	Utente 1
	7500°K	Utente 2	Utente 2

Immagine Picture



Regolazioni	Problemi / Opzioni		Pulsanti da premere
Controllo colore* ³ Color control	Regoal colore utente.		
	Utente 1	R G B	Troppo debole Troppo forte
	Utente 2	2000K-10000K	
Scansione su* ² Overscan	Spento	Scansione su è spento.	
	Acceso	Area Display al 95%	
Reset immagine Picture reset	Annulla	Tornare al Menu.	
	OK	Il Immagine viene ripristinato alle impostazioni preimpostate di fabbrica.	

*¹ Regolare la luminosità quando state usando il monitor in una stanza scura e ritenete lo schermo troppo luminoso.

Regolazione luminosità disabilitata quando il risparmio luminosità del pannello è attivata.

*² Non disponibile per l'ingressi Media Player, Browser, CMS, Lettore PDF e Personalizza.

*³ Può essere scelto solo quando la temperatura colore è impostato su "Utente 1/Utente 2".

Schermo Screen

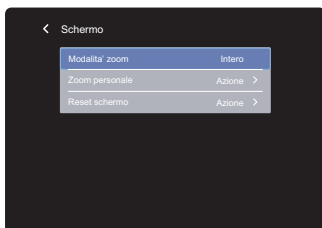

Regolazioni	Problemi / Opzioni		Pulsanti da premere
Modalita' zoom* ¹ Zoom mode	Intero	Ingrandire l'immagine orizzontalmente per riempire lo schermo se il sorgente dell'immagine è di 4:3 (standard definition). Quando la sorgente dell'immagine è 16:9 (alta definizione), non è in scala.	
	4:3	Visualizza tutte le immagini in formato 4:3.	
	Reale	Visualizzare l'immagine punto per punto.	
	21:9	Visualizza tutte le immagini in formato 21:9.	
	Personalizza	Personalizzare la schermata di zoom.	
Zoom personale* ² Custom zoom	Zoom	Ingrandisce contemporaneamente le dimensioni orizzontali e verticali dell'immagine.	
	Zoom H	Ingrandire la dimensione orizzontale dell'immagine.	
	Zoom V	Ingrandisce la dimensione verticale dell'immagine.	
	Posizione H* ³	Zoom / H Valori di zoom.	
	Posizione V* ³	Zoom / V Valori di zoom.	
Reset schermo Screen reset	Annulla	Tornare al Menu.	
	OK	Il Schermo viene ripristinato alle impostazioni preimpostate di fabbrica.	









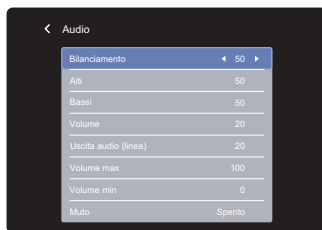















*¹ Non disponibile per l'ingressi Media Player, Browser, CMS, Lettore PDF e Personalizza.

*² Può essere scelto solo quando la modalita' zoom è impostato su "Personalizza".

*³ Quando il valore di Zoom, H zoom e V zoom è "0", la posizione H e V non può essere regolata.

Audio



Regolazioni	Problemi / Opzioni	Pulsanti da premere
Bilanciamento Balance	L'altoparlante del lato sinistro è più rumoroso. L'altoparlante del lato destro è più rumoroso.	   
Alti Treble	Troppo debole Troppo forte	   
Bassi Bass	Troppo debole Troppo forte	   
Volume Volume	Troppo tenue Troppo forte	   
Uscita audio (linea) Audio out (line out)	Regolare volume dell'audio. Troppo tenue Troppo forte	   
Volume max Maximum volume	Regolazione del volume massimo.	 
Volume min Minimum volume	Regolazione del volume minimo.	 
Muto Mute	Spento	Tornare al volume audio precedente.
	Acceso	Spegnere l'audio temporaneamente.
Sinc. uscita audio Audio out sync	Spento	Il volume del diffusore è diverso da quello dell'uscita audio (line-out).
	Acceso	Il volume dell'altoparlante è coerente con il volume dell'uscita audio (line-out).
Impostazione altoparlante Speaker Setting	Spento	Disattivare l'altoparlante integrato.
	Acceso	Attivare l'altoparlante integrato.
Reset Audio Audio reset	Annulla	Tornare al Menu.
	OK	Il Audio viene ripristinato alle impostazioni preimpostate di fabbrica.

Configurazione 1 Configuration 1















Regolazioni	Problemi / Opzioni		
Lettore Android Android launcher	Inserisci le impostazioni del sistema Android.		
Stato acceso Switch on state	Forza acceso	Il monitor si accenderà con il cavo connesso alla presa.	
	Spegni	Il monitor rimarrà spento con il cavo connesso alla presa.	
	Ultimo stato	Il monitor tornerà allo stato precedente (acceso/spento/standby) staccando e riposizionando il cavo alla presa.	
Salva pannello Panel saving	Luminosità	Spento	La regolazione della Backlight è disattivata.
		Acceso	La luminosità dell'immagine viene ridotta.
	Spostamento pixel	Sposta leggermente la direzione dei pixel in quattro direzioni (su, giù, destra, sinistra).	
		Auto	Muove automaticamente la posizione dell'immagine.
		Spento	Spostamento pixel è spento.
Acceso	Muove ad intervalli di tempo la posizione dell'immagine. 10-900 secondi		
Indiriz. RS232 RS232 routing	Selezionare la porta di rete. RS232 / LAN RS232		
Avvio su sorg.* ¹ Boot on source	Ult. ingr.	Quando l'alimentazione è accesa inizia con la stessa impostazione di quando è stata spenta. Spento / Acceso	
	Input	Selezionare la sorgente di ingresso quando si avvia. HDMI1 / HDMI2 / HDMI3 / Browser / CMS / File Manager / Media Player / Lettore PDF / Personalizza	
	Playlist	Impostare automaticamente il segnale della scala colori.	
WOL WOL	Spento	Disattivare la funzione Wake on LAN.	
	Acceso	Attivare la funzione Wake on LAN.	
Reset configurazione Configuration1 reset	Annulla	Tornare al Menu.	
	OK	Il Configurazione 1 viene ripristinato alle impostazioni preimpostate di fabbrica.	
Config. di fabbrica Factory reset	Annulla	Tornare al Menu.	
	OK	Preimpostato in fabbrica ripristino dei dati.	

*¹ Nessuna funzione di failover, il sistema manterrà la sorgente anche in assenza di segnale.

Configurazione 2 Configuration 2



Regolazioni	Problemi / Opzioni		Pulsanti da premere
OSD timeout OSD timeout	Puoi settare il display OSD per una durata compresa tra i 5 e i 120 secondi. Spento/ 5 - 120 secondi		 
OSD posizione H OSD H Position	OSD troppo a sinistra OSD troppo a destra		   
OSD posizione V OSD V Position	OSD troppo basso OSD troppo alto		   
Rotazione System Rotation	Landscape	Visualizza l'OSD in modalità orizzontale.	
	Portrait	Visualizza l'OSD in modalità Ritratto.	
Informazioni OSD Information OSD	Impostare il periodo di tempo in cui l'OSD viene visualizzato nell'angolo superiore destro Spento / 1 - 60 secondi		 
Logo e animazione Logo and animation	Spento	Il logo e l'animazione iiyama non vengono visualizzati all'accensione del monitor.	
	Acceso	Il logo e l'animazione iiyama vengono visualizzati all'accensione del monitor.	
	Utente	Opzione logo personalizzato in Android impostato, ci sarà solo il logo personalizzato quando il monitor è acceso.	
Impostazioni Logo*1 Logo setting	Selezionare il logo di avvio.		
Impostazioni animazione*1 Animation setting	Selezionare l'animazione di avvio.		
ID monitor Monitor ID	Imposta ID sul monitor. 1 - 255		
Informazioni monitor Monitor information	Mostra informazioni del tuo monitor, incluso nome Modello, Numero di Serie, ore di utilizzo a versione SW.		
Versione HDMI*2 HDMI version	Impostare la versione della HDMI. 2.0 / 1.4 / Auto		
Reset configurazione Configuration2 reset	Annulla	Tornare al Menu.	
	OK	Il Configurazione2 viene ripristinato alle impostazioni preimpostate di fabbrica.	

*1 L'impostazione del logo e dell'animazione è disponibile solo quando si seleziona "Utente" della funzione logo e animazione.

*2 Adatto solo per ingresso HDMI.

Opzione avanzata Advanced option

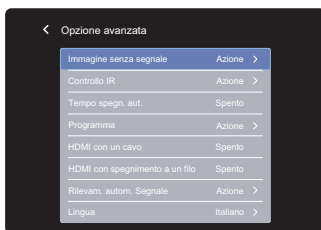

Regolazioni	Problemi / Opzioni	Pulsanti da premere
Immagine senza segnale No signal image	Personalizza l'immagine per lo schermo senza segnale. Image / Office meeting guide / Title / Room / Date & Time / Duration (30 mins / 1h / 1.5h / 2h / 2.5h / 3h / off) / Text color (White / Black) / Show current time	
Controllo IR IR control	Selezionare la modalità di funzionamento del telecomando quando si collegano più schermi attraverso una connessione RS232.	
	Sblocca* ¹	Sblocca telecomando.
	Blocca tutto	Blocca telecomando.
	Tutto meno volume	Blocca tutto eccetto volume del telecomando.
	Tutto meno aliment.	Blocca tutto eccetto accensione del telecomando.
	Blocca tutto meno PWR e VOL	Blocca tutto eccetto volume ed accensione del telecomando.
	Primo	Impostare il monitor come principale per il funzionamento del telecomando.
Secondo	Impostare il monitor come secondario. Questo monitor non può essere azionato dal telecomando e riceverà il segnale di controllo dal monitor principale tramite connessione RS232.	
Tempo spegn. aut. Off Timer	Impostare quando si spegne il monitor (in ore). Spento / 1 - 24 ore	
Programma Schedule	Elenco programmato	E' possibile impostare fino a 7 programmi.
	Orario di inizio* ²	Imposta inizio.
	Orario di fine* ²	Imposta fine.
	Input	Selezionare la sorgente di ingresso predefinita quando il monitor viene automaticamente acceso successivamente. HDMI1 / HDMI2 / HDMI3 / Browser / CMS / File Manager / Media Player / Lettore PDF / Personalizza
	Playlist	Impostare i file da riprodurre automaticamente dalla playlist del mediaplayer, PDF player e browser.
	Giorni della settimana	Imposta il giorno della settimana. DOM / LUN / MAR / MER / GIO / VEN / SAB
	Ogni sett.	Impostare se ripetere ogni settimana. Spento / Acceso
	Attivo* ³	Abilita /Disabilita programmazione.
HDMI con un cavo HDMI with One Wire	Spento	HDMI with One Wire è spento.
	Acceso	Controllare tutti i dispositivi collegati tramite cavo HDMI con un telecomando.

Opzione avanzata Advanced option



Regolazioni	Problemi / Opzioni		Pulsanti da premere	
HDMI con spegnimento a un filo HDMI with One Wire Power Off	Spento	HDMI with One Wire Power Off è spento.		
	Acceso	Per passare alla modalità standby, utilizzare il tasto accensione / spegnimento sul dispositivo collegato via cavo HDMI.		
Rilevam. autom. Segnale *4 Auto signal detection	Spento	Disattivare il Rilevam. autom. Segnale.		
	Tutto *5	Riconosce automaticamente tutte le sorgenti se non c'è alcun segnale all'ingresso standard e seleziona automaticamente il segnale disponibile.		
	Failover	Rileva automaticamente le fonti nell'ordine definito dall'utente quando non c'è segnale all'ingresso standard e seleziona automaticamente il segnale disponibile.		
Lingua Language	English	Inglese	Deutsch	Tedesco
	Français	Francese	Italiano	Italiano
	Español	Spagnolo	Русский	Russo
	Polski	Polacco	Nederlands	Olandese
	Česky	Ceco	Dansk	Danese
	Svenska	Svedese	Suomi	Finlandese
	Norsk bokmål	Norvegese		
Trasparenza OSD OSD Transparency	Lo sfondo della modalità OSD è trasparente. Spento / 5 - 100			
Risparmio energia Power Saving	Modo1: WOL off, risveglio ingresso sorgente off, retroilluminazione off Modo2: WOL off, risveglio ingresso sorgente on, retroilluminazione off Modo3: WOL on, risveglio ingresso sorgente off, retroilluminazione off Modo4: WOL on, risveglio ingresso sorgente on, retroilluminazione off			
Spegnimento automatico *6 Auto power off	Acceso	Attivare lo spegnimento automatico del display dopo un certo periodo 160minuti / 90minuti / 120minuti / 150minuti / 180minuti / 210minuti / 240minuti.		
	Spento	Disattivare la funzione di spegnimento automatico.		
Reset opzione avanzata Advanced option reset	Annulla	Tornare al Menu.		
	OK	L'impostazione delle opzioni avanzate verrà ripristinata eccetto "data e ora" nel menu opzioni avanzate per i dati di fabbrica.		

*1 Per sbloccare, premere e trattenere il pulsante INFO del telecomando per 6 secondi.

*2 L'ora di inizio della programmazione deve essere inferiore all'ora di fine.

*3 Le regolazioni di "Attivo" devono essere effettuate solo dopo aver impostato correttamente l'ora di inizio, l'ora di fine, l'ingresso e la settimana.

*4 Il display riconosce e seleziona automaticamente la sorgente del segnale disponibile.

*5 L'ordine del riconoscimento: HDMI1 → HDMI2 → HDMI3 → Browser → CMS →

File Manager → Media Player → Lettore PDF → Personalizza

*6 Il tempo predefinito per lo spegnimento automatico è di 180minuti, la funzione può essere disattivata o modificata a un altro tempo al primo avvio del display o nel menu delle opzioni avanzate dell'OSD.

IMPOSTAZIONI DEL SISTEMA ANDROID

Aprire le impostazioni di sistema premendo il lanciatore Android nel menu OSD Configurazione 1 o premendo il pulsante  HOME del telecomando con il numero 1668.

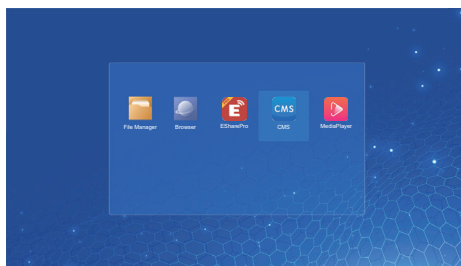
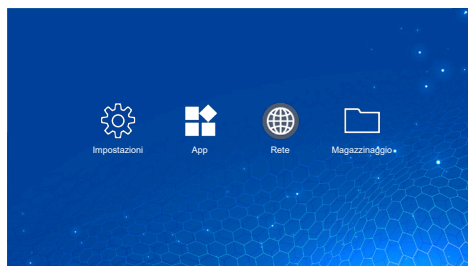

<Impostazioni>

Rete e Internet Network & internet



Regolazioni	Problemi / Opzioni	
Wi-Fi Wi-Fi	Impostare la funzione WiFi Acceso / Spento ed accoppiare il dispositivo.	
	Elenco Wi-Fi	Visualizza un elenco di reti WiFi
	Aggiungi rete	Nome rete
		Sicurezza
		Opzioni avanzate
	Preferenze Wi-Fi	Attiva Wi-Fi automaticamente
		Invia notifica per reti pubbliche
Avanzate		
Reti salvate	Salvare le reti WiFi su questo monitor.	
Ethernet Ethernet	Impostare la rete via cavo. Accesso / Spento	
	IP address	Assegnare Indirizzo IP per questo monitor.
	Netmask	Assegnare Netmask per questo monitor.
	Gateway	Assegnare Gateway per questo monitor.
	DNS1	Assegnare l'indirizzo del server DNS.
	DNS2	
	Ethernet IP mode	Static
DHCP		
Punto di accesso Hotspot	Hotspot Wi-Fi	Impostare l'Hotspot. Disattiva / Attiva (Nome hotspot / Sicurezza / Password hotspot / Banda AP / Disattiva hotspot automaticamente)

Apps e notifiche Apps & Notification



Regolazioni	Problemi / Opzioni	
Informazioni app App info	Mostra informazione applicazioni.	
App predefinite Default apps	App browser	Impostare le applicazioni predefinite.
	App iniziale	
	Apertura link	
Gestione autorizzazioni Permission manager	Autorizzazioni app	Impostare le autorizzazioni delle applicazioni.

Display Display

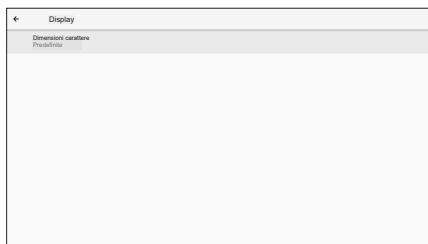

Regolazioni	Problemi / Opzioni	
Dimensione carattere Font size	Piccole	Imposta dimensione carattere.
	Predefinite	
	Grandi	
	Più grandi	

Display Signage Signage display

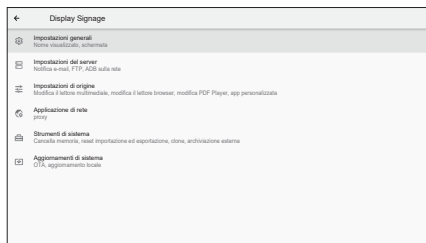

Regolazioni	Problemi / Opzioni		
Impostazioni generali General settings	Nome signage dello schermo	Impostare il nome visualizzato.	
	Immagine dello schermo	Disattiva / Attiva(Intervallo, Orario di inizio, Tempo scaduto, Ripetere, Salvare, Svuotare screenshots, Invia screenshot via e-mail)	
Impostazioni del server Server settings	Notifica per email	Disattiva / Attiva(SMTP, E-mail manager, Test)	
	FTP	Disattiva / Attiva(Account, Password, Percorso di stoccaggio, Porta)	
	ADB sulla rete	Connessione all'accesso di rete con la porta 5555.	
Impostazioni di origine Source settings	Modifica il lettore multimediale	Modificare la Playlist del Mediaplayer e l'impostazione degli effetti.	
	Modifica del player del browser	Modificare l'elenco del browser e le impostazioni degli effetti.	
	Modifica il lettore PDF	Modifica playlist PDF player e l'impostazione effetto.	
	Percorso di stoccaggio	Impostare il lettore multimediale, il lettore PDF e la posizione di archiviazione del browser.	
	App personalizzata	Modificare l'App personalizzata.	
Applicazione di rete Network application	Proxy	Imposta il server proxy. Disattiva / Attiva(Nome host proxy: Indirizzo IP server proxy, Porta proxy: Numero porta server proxy, Tipo: Tipo server proxy) Autenticazione / Nome utente / Password	
Strumenti di sistema System tools	Cancellare lo stoccaggio	Cancella tutti i dati nelle cartelle. Tutto / Archivio interno / Archivio USB	
	Ripristina	Cancella tutti i dati	Preimpostato in fabbrica ripristino dei dati.
	Clone ed importazione	Clone	Copia media file da memoria interna USB.
		Impostazione	Importa dalla cartella Signage sotto USB. Archiviazione interna
	USB external storage Lock	Disattiva	Sblocco USB memoria esterna.
Attiva		Blocco USB memoria esterna.	
Aggiornamenti di sistema System updates	OTA	Aggiornamento del firmware.	
	Aggiornamento locale		

Sicurezza Security

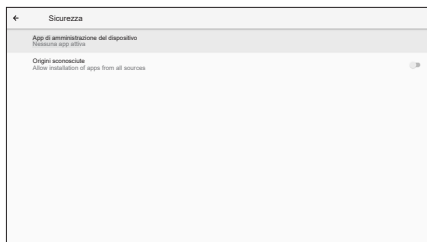

Regolazioni	Problemi / Opzioni
App di amministrazione del dispositivo Device admin apps	Visualizzare le informazioni di conservazione credenziali.
Origini sconosciute Unknown sources	Disabilitare/abilitare l'installazione di app da fonti sconosciute.

Sistema System

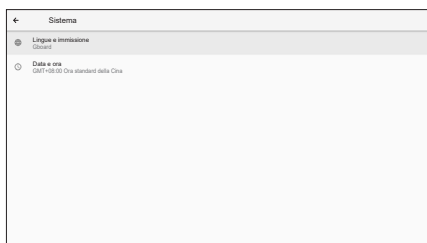

Regolazioni	Problemi / Opzioni	
Lingua e immissione Language & Input	Lingue	Impostare la lingua del display, tastiera e un metodo di input.
	Tastiera sullo schermo	Lingua: English / Deutsch / Français / Italiano / Español / Русский / Polski / Nederlands / Český / Dansk / Svenska / Suomi / Norsk bokmål
	Tastiera fisica	
Data e ora Date & time	Usa l'ora fornita dalla rete	Impostare la data e l'ora. Usa formato 24 ore, data e ora automatiche, formato data, fuso orario.
	Ntp server	

A proposito del dispositivo

About device



Regolazioni	Problemi / Opzioni	
Informazioni legali Legal information	Licenze di terze parti	<p>Informazioni principali :Legali / Modello / Versione di Android / Numero build / Versione build</p> <p>Ricerca automatica aggiornamenti .zip da USB. Quando si seleziona il file. Zip il monitor verrà riavviato ed inizierà l'aggiornamento.</p>
	Licenze WebView di sistema	
Modello Model	Modello	
	Numero di serie	
	Versione hardware	
Versione di Android Android version	Versione di Android	
	Aggiornamento della sicurezza Android	
	Versione kernel	
	Numero build	
Numero build Build number		
Versione build Build version		

■ Informazioni brevi

Premere il tasto Info e il numero 77 sul telecomando.

Mostra le informazioni della rete ed il monitor, etc

<Android> * Upgrade di Android non disponibile su questo modello.

- Impostazioni : Vai alle impostazioni delle app.
- Apps : Mostra tutte le app. (Browser/File Manager/CMS/Media Player/ESharePro)
- Rete : Imposta Ethernet.
- Memoria : Mostra le informazioni della memoria Android.

NOTA

■ File system supportato:

FAT32

■ Formato file supportato:

- Musica: MP3, M4A, AAC, LPCM
- Video: 3GP, AVI, FLV, MP4, MKV, MOV, MPEG, MTS, TP, TS, VOB, WEBM
- Foto: JPG, JPEG, BMP, PNG, GIF

[Media Player]

- Riproduci file: Selezionare il file da riprodurre
- Ordine di lettura: Imposta l'ordine di riproduzione dei file
- Modalità di gioco: Imposta la modalità di riproduzione
- Stile immagine: Imposta le dimensioni dell'immagine
- Crea elenco: Crea una nuova playlist
- Riproduci elenco: Modifica playlist

● Riproduci file

1. Selezionare "Riproduci file" sulla pagina.
2. Selezionare il file e premere il pulsante OK.
È possibile selezionare più file.
3. Premere il pulsante "Apri" per riprodurre il file.

■ Media Hotkey

- ► **Play:** Riprodurre media file.
- || **Pause:** Sospendere media file.
- ►► **Fast forward:** Per tornare in avanti 10 secondi.
- ◀◀ **Rewind:** Per tornare indietro 10 secondi.
- ■ **Stop:** Per interrompi il file in riproduzione e torna al menu.

■ Freccia

- ◀: File precedente
- ▶: File successivo

● Ordine di lettura

Selezionare "Ordine di lettura" sulla pagina.

- **Sequenza:** Riproduce i file in sequenza.
- **Inversione:** Riproduce i file al contrario.
- **A caso:** Tutti i file dell'elenco vengono riprodotti in modo casuale.
- **Ciclo:** Tutti i file dell'elenco vengono riprodotti ripetutamente.

● Modalità di gioco

Selezionare "Modalità di gioco" sulla pagina.

- **Auto:** Durata della riproduzione automatica. 5s / 15s / 30s / 60s
- **Manuale:** Riproduzione manuale del file.

● Stile immagine



Selezionare "Stile immagine" sulla pagina.

- **Scala:** Visualizza l'immagine nel suo rapporto d'aspetto originale.
- **Completo:** Ingrandisce l'immagine a schermo intero.

● Crea elenco

1. Selezionare "Crea elenco" sulla pagina.
2. Selezionare "Aggiungi file".
3. Selezionare il file e aggiungerlo all'elenco.



- Barra di modifica
 - **Andare avanti:** Sposta i file in cima all'elenco.
 - **Abbassati:** Sposta i file in fondo all'elenco.
 - **Elimina:** Elimina i file.
 - **Cancella tutto:** Cancella la playlist.
 - **Di ritorno:** Indietro.

- Telecomando
 -  **Option key:** Barra di modifica display
 -  **OK key:** Seleziona / Deseleziona file

● Riproduci elenco

1. Selezionare "Riproduci elenco" sulla pagina.
2. Premere il tasto  Opzione sul telecomando per aprire la barra di modifica.
3. Aggiungere il file o modificare il file.

- Barra di modifica
 - **Andare avanti:** Sposta i file in cima all'elenco.
 - **Abbassati:** Sposta i file in fondo all'elenco.
 - **Elimina:** Elimina i file.
 - **Cancella tutto:** Cancella la playlist.
 - **Di ritorno:** Indietro.

- Telecomando
 -  **Option key:** Barra di modifica display
 -  **OK key:** Seleziona / Deseleziona file

[Browser]

● Nuova scheda

1. Selezionare "Nuova scheda" sulla pagina.
2. Immettere l'URL e premere OK per accedere.



● Crea elenco

1. Selezionare "Crea elenco" sulla pagina.
2. Immettere l'URL e aggiungerlo all'elenco.

● Riproduci elenco

1. Selezionare l'URL sulla pagina.
2. Premere il tasto  Opzione sul telecomando per aprire la barra di modifica.
3. Modifica URL

- Barra di modifica
 - **Elimina:** Eliminare un URL.
 - **Cancella tutto:** Delete all URL record.
 - **Di ritorno:** Indietro.

- Telecomando
 -  **Option key:** Barra di modifica display
 -  **Play key:** Aprire la pagina web
 -  **OK key:** Seleziona / Deseleziona

[Lettore PDF]

● Riproduci file

1. Selezionare "Riproduci file" sulla pagina.
2. Selezionare il file e premere il pulsante OK.
È possibile selezionare più file.
3. Premere il pulsante "Apri" per riprodurre il file.

■ Media Hotkey

- ► **Play**: Riprodurre PDF file.
- || **Pause**: Sospendere PDF file.
- ■ **Stop**: Indietro.

■ Freccia

- ◀ : Pagina precedente
- ▶ : Pagina successiva

● Ordine di lettura

Select "Play order" on the page.

- **Sequenza**: Riproduce i file in sequenza.
- **Inversione**: Riproduce i file al contrario.
- **A caso**: Tutti i file dell'elenco vengono riprodotti in modo casuale.
- **Ciclo**: Tutti i file dell'elenco vengono riprodotti ripetutamente.

● Modalità di gioco

Select "Play mode" on the page.

- **Auto**: Durata della riproduzione automatica. 5s / 15s / 30s / 60s
- **Manuale**: Riproduzione manuale del file.



● Crea elenco

1. Selezionare "Crea elenco" sulla pagina.
2. Selezionare "Aggiungi file".
3. Selezionare il file e aggiungerlo all'elenco.

■ Barra di modifica

- **Andare avanti**: Sposta i file in cima all'elenco.
- **Abbassati**: Sposta i file in fondo all'elenco.
- **Elimina**: Elimina i file.
- **Cancella tutto**: Cancella la playlist.
- **Di ritorno**: Indietro.

■ Telecomando

-  **Option key**: Barra di modifica display
-  **OK key**: Seleziona / Deseleziona file



● Riproduci elenco

1. Selezionare "Riproduci elenco" sulla pagina.
2. Premere il tasto  Opzione sul telecomando per aprire la barra di modifica.
3. Aggiungere il file o modificare il file.

■ Barra di modifica

- **Andare avanti:** Sposta i file in cima all'elenco.
- **Abbassati:** Sposta i file in fondo all'elenco.
- **Elimina:** Elimina i file.
- **Cancella tutto:** Cancella la playlist.
- **Di ritorno:** Indietro.

■ Telecomando

-  **Option key:** Barra di modifica display
-  **OK key:** Seleziona / Deseleziona file

[File Manager]

Naviga nei file memorizzati nella memoria interna, USB.

[CMS]

Gestire il contenuto del digital signage.

Per usare questa funzionalità, pregasi scaricare l'applicazione CMS ed il manuale dell'utente dal nostro sito web <https://iiyama.com/iisignage>

L'applicazione CMS usa la network port: 9989, ulteriori informazioni sono disponibili nel manuale dell'utente iiSignage

[EShare Pro]

EShare è un'app di interazione multischermo che rende l'esperienza dell'utente naturale e piacevole per l'intrattenimento domestico, la presentazione aziendale e la formazione educativa.

FUNZIONE STANDBY

Questo prodotto è dotato della funzione di standby. Quando è attivato, automaticamente riduce il consumo di potenza non necessario del monitor quando il computer non è in uso.

La funzione standby, comprese tutte le impostazioni del timer è configurato dal sistema operativo. Controllare il manuale del sistema operativo per informazioni su come questo può essere configurato.

■ Modalità Standby

Quando il segnale video dal computer è spento, il monitor entra in modalità standby che riduce il consumo di potenza inferiore a 0,5W*. Lo schermo diventa scuro e l'indicatore di alimentazione diventa rosso. Dalla modalità standby, l'immagine riappare in alcuni secondi quando l'ingresso sorgente è stato ricollegato.

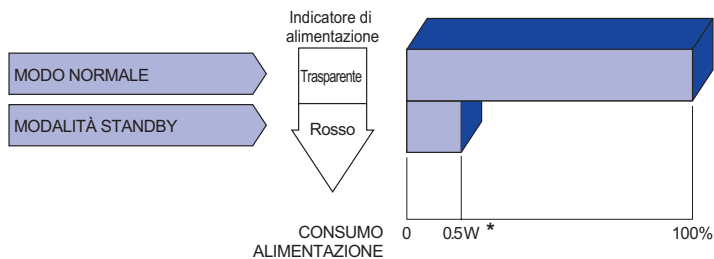

* Quando i dispositivi USB non sono collegati.

RISOLUZIONE DEI PROBLEMI

Se il monitor smette di funzionare correttamente, verificate i seguenti punti per una possibile soluzione.

1. Eseguite i settaggi descritti nella sezione UTILIZZO DEL MONITOR a seconda del problema riscontrato. Se il monitor non mostra alcuna immagine saltate al punto 2.
2. Verificate i seguenti punti se non trovate opportuna soluzione nella sezione UTILIZZO DEL MONITOR o se il problema persiste.
3. Se incontrate un problema non descritto a seguire o che non potete risolvere, contattate il VS. Rivenditore o un centro assistenza iiyama.

Problemi

Check

- ① L'immagine non appare.

(Indicatore di alimentazione non si spegni.)

(Indicatore di alimentazione è rosso.)

(Indicatore di alimentazione è rosso.)

- ② lo schermo non è sincronizzato.

- ③ lo schermo non è centrato.

- ④ lo schermo è troppo chiaro o troppo scuro.

- ⑤ lo schermo trema.

- ⑥ Nessun audio.

- Il cavo di alimentazione è nella presa.
- L'alimentazione è accesa.
- La presa di corrente funziona. Per favore verificate con un altro equipaggiamento.
- Svegliate la fonte del segnale.
- Aumentare il contrasto e/o la luminosità.
- Il computer è acceso.
- Il cavo di segnale è correttamente connesso.
- Il segnale di sincronizzazione del computer è compreso nelle specifiche del monitor
- Se il monitor è nella modalità standby, toccare la tastiera o il mouse.
- Il computer è acceso.
- Il cavo di segnale è correttamente connesso.
- Il segnale di sincronizzazione del computer è compreso nelle specifiche del monitor
- Il cavo di segnale è correttamente connesso.
- Il segnale di sincronizzazione del computer è compreso nelle specifiche del monitor.
- Il segnale di sincronizzazione del computer è compreso nelle specifiche del monitor.
- Il livello di uscita video del computer è compreso nelle specifiche del monitor.
- Il voltaggio di alimentazione è compreso nelle specifiche del monitor.
- Il segnale di sincronizzazione del computer è compreso nelle specifiche del monitor.
- Gli strumenti audio (computer etc) sono ON.
- Il cavo audio è correttamente connesso.
- Il volume è acceso.
- La funzione Mute è spenta.
- Il livello di uscita audio è compreso nelle specifiche del monitor.

Problemi

Check

- ⑦ L'audio è troppo forte o troppo debole. Il livello di uscita audio è compreso nelle specifiche del monitor.
- ⑧ Si udisce uno strano rumore. Il cavo audio è correttamente connesso.

INFORMAZIONI SUL RICICLAGGIO

Per il rispetto dell'ambiente per favore non disperdete il monitor.
Visitate il nostro sito: <https://iiyama.com> per il riciclaggio.

APPENDICE

Design e specifiche sono soggette a cambiamenti senza comunicazione anticipata.

SPECIFICHE : ProLite LH3260HS-B1AG

Dimensione categoria	32"	
Pannello LCD	Tecnologia Pannello	VA (Vertical Alignment)
	Dimensione	Diagonale: 31,5" (80cm)
	Pixel pitch	0,12125mm H × 0,36375mm V
	Luminosità	500cd/m ² (Typical), 480cd/m ² (Predefinito / Risparmio energetico)
	Ratio di Contrasto	4000 : 1 (Typical)
	Angolo visibile	Orizzontale : 178 gradi, Verticale: 178 gradi (Tipici)
	Tempo Risposta	8ms (Typical, Grigio a grigio)
Trattamento superficiale	Anti-Riflesso, Haze 25%, Rivestimento Duro(3H)	
Colori Display	8bit (Circa.16,7M)	
Frequenza Sync	Orizzontale: 28,0-160,0kHz, Verticale: 23-85Hz	
Risoluzione Nativa	1920 × 1080, 2,1 MegaPixels	
Massima risoluzione supportata	1920 × 1080 60Hz	
Connettori Ingresso	HDMI × 3	
LAN	RJ45	
Porta Seriale	RS-232C Ingresso	
Segnali Ingresso Video	Digitale: HDMI	
Connettori USB	USB2,0(DC5V, 500mA) (USB Media Player) × 2	
Connettore cuffie	ø 3,5mm mini jack (Stereo)	
Altoparlanti	Interni: 10 W × 2 (stereo)	
Dimensione massima dello schermo	698,40 mm L × 392,85 mm A / 27,5" L × 15,5" A	
Sorgente Alimentazione	100-240VAC, 50-60Hz, 1,0A	
Consumo di alimentazione*	40W tipici, Modalità standby: 0,5W massimo	
Dimensioni / Peso netto	724,5 × 420,0 × 40,0mm / 28,5 × 16,5 × 1,5" (L×A×P) 5,4kg / 11,9lbs	
Considerazioni ambientali	Esercizio:	Temperatura 0 a 40°C / 32 a 104°F Umidità 20 a 80% (No condensa)
	Deposito:	Temperatura -20 a 60°C / -4 a 140°F Umidità 10 a 90% (No condensa)
Approvals	CE, UKCA, EAC, TÜV-Bauart	

NOTA * Quando i dispositivi USB non sono collegati.

SPECIFICHE : ProLite LH4360UHS-B1AG / B2AG

Nome del modello		ProLite LH4360UHS-B1AG	ProLite LH4360UHS-B2AG
Dimensione categoria		43"	
Pannello LCD	Tecnologia Pannello	VA (Vertical Alignment)	
	Dimensione	Diagonale: 42,5" (108cm)	
	Pixel pitch	0,0871mm H × 0,2451mm V	
	Luminosità	500cd/m ² (Typical)	
		470cd/m ² (Predefinito / Risparmio energetico)	205cd/m ² (Predefinito / Risparmio energetico)
	Ratio di Contrasto	5000 : 1 (Typical)	4000 : 1 (Typical)
	Angolo visibile	Orizzontale : 178 gradi, Verticale: 178 gradi (Tipici)	
Tempo Risposta	8,5ms (Typical, Grigio a grigio)	6,5ms (Typical, Grigio a grigio)	
Trattamento superficiale		Anti-Riflesso, Haze 25%, Rivestimento Duro(3H)	
Colori Display		Circa. 1,07G	
Frequenza Sync		Orizzontale: 28,0-160,0kHz, Verticale: 23-85Hz	
Risoluzione Nativa		3840 × 2160, 8,3 MegaPixels	
Massima risoluzione supportata		3840 × 2160 60Hz	
Connettori Ingresso		HDMI × 3	
LAN		RJ45	
Porta Seriale		RS-232C Ingresso	
Segnali Ingresso Video		Digitale: HDMI	
Connettori USB		USB2,0(DC5V, 500mA) (USB Media Player) × 2	
Connettore cuffie		ø 3,5mm mini jack (Stereo)	
Altoparlanti		Interni: 10 W × 2 (stereo)	
Dimensione massima dello schermo		941,184 mm L × 529,416 mm A / 37,1" L × 20,8" A	
Sorgente Alimentazione		100-240VAC, 50-60Hz, 1,5A	
Consumo di alimentazione*		73 W tipici	45 W tipici
		Modalità standby: 0,5W massimo	
Dimensioni / Peso netto		967,5 × 556,0 × 40,0mm / 38,0 × 21,8 × 1,5" (L×A×P) 9,1kg / 20,0lbs	
Considerazioni ambientali		Esercizio: Temperatura 0 a 40°C / 32 a 104°F Umidità 20 a 80% (No condensa) Deposito: Temperatura -20 a 60°C / -4 a 140°F Umidità 10 a 90% (No condensa)	
Approvals		CE, UKCA, EAC, TÜV-Bauart	

NOTA * Quando i dispositivi USB non sono collegati.

SPECIFICHE : ProLite LH5060UHS-B1AG

Dimensione categoria		50"
Pannello LCD	Tecnologia Pannello	IPS (In-Plane-Switching)
	Dimensione	Diagonale: 49,5" (125,7cm)
	Pixel pitch	0,0951mm H × 0,2853mm V
	Luminosità	500cd/m ² (Typical), 350cd/m ² (Predefinito / Risparmio energetico)
	Ratio di Contrasto	1200 : 1 (Typical)
	Angolo visibile	Orizzontale : 178 gradi, Verticale: 178 gradi (Tipici)
	Tempo Risposta	8ms (Typical, Grigio a grigio)
Trattamento superficiale		Anti-Riflesso, Haze 25%, Rivestimento Duro(3H)
Colori Display		Circa. 1,07G
Frequenza Sync		Orizzontale: 28,0-160,0kHz, Verticale: 23-85Hz
Risoluzione Nativa		3840 × 2160, 8,3 MegaPixels
Massima risoluzione supportata		3840 × 2160 60Hz
Connettori Ingresso		HDMI × 3
LAN		RJ45
Porta Seriale		RS-232C Ingresso
Segnali Ingresso Video		Digitale: HDMI
Connettori USB		USB2,0(DC5V, 500mA) (USB Media Player) × 2
Connettore cuffie		∅ 3,5mm mini jack (Stereo)
Altoparlanti		Interni: 10 W × 2 (stereo)
Dimensione massima dello schermo		1095,84 mm L × 616,41 mm A / 43,1" L × 24,3" A
Sorgente Alimentazione		100-240VAC, 50-60Hz, 1,5A
Consumo di alimentazione*		95 W tipici, Modalità standby: 0,5W massimo
Dimensioni / Peso netto		1127,5 × 648,0 × 41,0mm / 44,3 × 25,5 × 1,6" (L×A×P) 12,6kg / 27,7lbs
Considerazioni ambientali		Esercizio: Temperatura 0 a 40°C / 32 a 104°F Umidità 20 a 80% (No condensa) Deposito: Temperatura -20 a 60°C / -4 a 140°F Umidità 10 a 90% (No condensa)
Approvals		CE, UKCA, EAC, TÜV-Bauart

NOTA * Quando i dispositivi USB non sono collegati.

SPECIFICHE : ProLite LH5560UHS-B1AG

Dimensione categoria	55"	
Pannello LCD	Tecnologia Pannello	VA (Vertical Alignment)
	Dimensione	Diagonale: 54,6" (139cm)
	Pixel pitch	0,105mm H × 0,315mm V
	Luminosità	500cd/m ² (Typical), 415cd/m ² (Predefinito / Risparmio energetico)
	Ratio di Contrasto	4000 : 1 (Typical)
	Angolo visibile	Orizzontale : 178 gradi, Verticale: 178 gradi (Tipici)
	Tempo Risposta	6,5ms (Typical, Grigio a grigio)
Trattamento superficiale	Anti-Riflesso, Haze 25%, Rivestimento Duro(3H)	
Colori Display	Circa. 1,07G	
Frequenza Sync	Orizzontale: 28,0-160,0kHz, Verticale: 23-85Hz	
Risoluzione Nativa	3840 × 2160, 8,3 MegaPixels	
Massima risoluzione supportata	3840 × 2160 60Hz	
Connettori Ingresso	HDMI × 3	
LAN	RJ45	
Porta Seriale	RS-232C Ingresso	
Segnali Ingresso Video	Digitale: HDMI	
Connettori USB	USB2,0(DC5V, 500mA) (USB Media Player) × 2	
Connettore cuffie	ø 3,5mm mini jack (Stereo)	
Altoparlanti	Interni: 10 W × 2 (stereo)	
Dimensione massima dello schermo	1209,6 mm L × 680,4 mm A / 47,6" L × 26,8" A	
Sorgente Alimentazione	100-240VAC, 50-60Hz, 1,8A	
Consumo di alimentazione*	89 W tipici, Modalità standby: 0,5W massimo	
Dimensioni / Peso netto	1240,0 × 712,5 × 38,5mm / 48,8 × 28,0 × 1,5" (L×A×P) 17,6kg / 38,8lbs	
Considerazioni ambientali	Esercizio: Temperatura	0 a 40°C / 32 a 104°F
	Umidità	20 a 80% (No condensa)
Deposito: Temperatura	-20 a 60°C / -4 a 140°F	
	Umidità	10 a 90% (No condensa)
Approvals	CE, UKCA, EAC, TÜV-Bauart	

NOTA * Quando i dispositivi USB non sono collegati.

SPECIFICHE : ProLite LH6560UHS-B1AG / B2AG

Nome del modello		ProLite LH6560UHS-B1AG	ProLite LH6560UHS-B2AG
Dimensione categoria		65"	
Pannello LCD	Tecnologia Pannello	VA (Vertical Alignment)	
	Dimensione	Diagonale: 64,5" (164cm)	
	Pixel pitch	0,124mm H × 0,372mm V	
	Luminosità	500cd/m ² (Typical)	
		365cd/m ² (Predefinito / Risparmio energetico)	185cd/m ² (Predefinito / Risparmio energetico)
	Ratio di Contrasto	5000 : 1 (Typical)	
	Angolo visibile	Orizzontale : 178 gradi, Verticale: 178 gradi (Tipici)	
Tempo Risposta	6,5ms (Typical, Grigio a grigio)		
Trattamento superficiale		Anti-Riflesso, Haze 25%, Rivestimento Duro(3H)	
Colori Display		Circa. 1,07G	
Frequenza Sync		Orizzontale: 28,0-160,0kHz, Verticale: 23-85Hz	
Risoluzione Nativa		3840 × 2160, 8,3 MegaPixels	
Massima risoluzione supportata		3840 × 2160 60Hz	
Connettori Ingresso		HDMI × 3	
LAN		RJ45	
Porta Seriale		RS-232C Ingresso	
Segnali Ingresso Video		Digitale: HDMI	
Connettori USB		USB2,0(DC5V, 500mA) (USB Media Player) × 2	
Connettore cuffie		ø 3,5mm mini jack (Stereo)	
Altoparlanti		Interni: 10 W × 2 (stereo)	
Dimensione massima dello schermo		1428,48 mm L × 803,52 mm A / 56,2" L × 31,6" A	
Sorgente Alimentazione		100-240VAC, 50-60Hz, 2,0A	
Consumo di alimentazione*		100 W tipici	59 W tipici
		Modalità standby: 0,5W massimo	
Dimensioni / Peso netto		1459,0 × 837,0 × 39,0mm / 57,4 × 32,9 × 1,5" (L×A×P) 25,3kg / 55,8lbs	
Considerazioni ambientali		Esercizio: Temperatura	0 a 40°C / 32 a 104°F
		Umidità	20 a 80% (No condensa)
		Deposito: Temperatura	-20 a 60°C / -4 a 140°F
		Umidità	10 a 90% (No condensa)
Approvals		CE, UKCA, EAC, TÜV-Bauart	

NOTA * Quando i dispositivi USB non sono collegati.

DIMENSIONI : ProLite LH3260HS

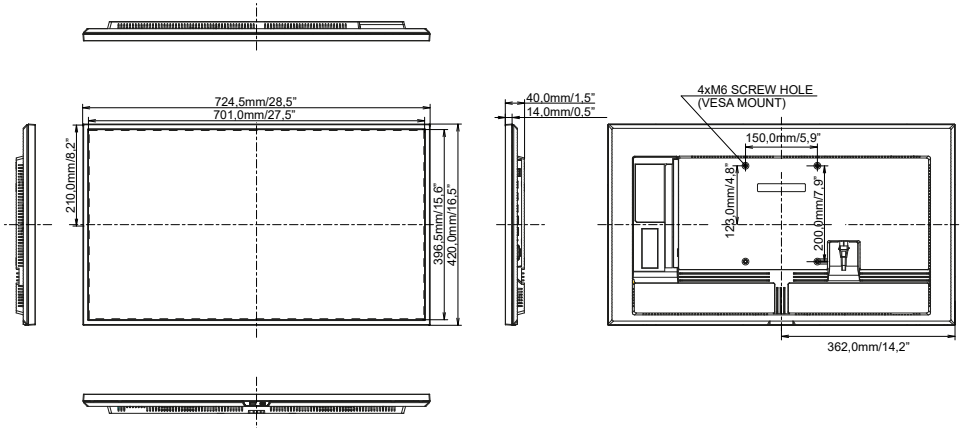

DIMENSIONI : ProLite LH4360UHS

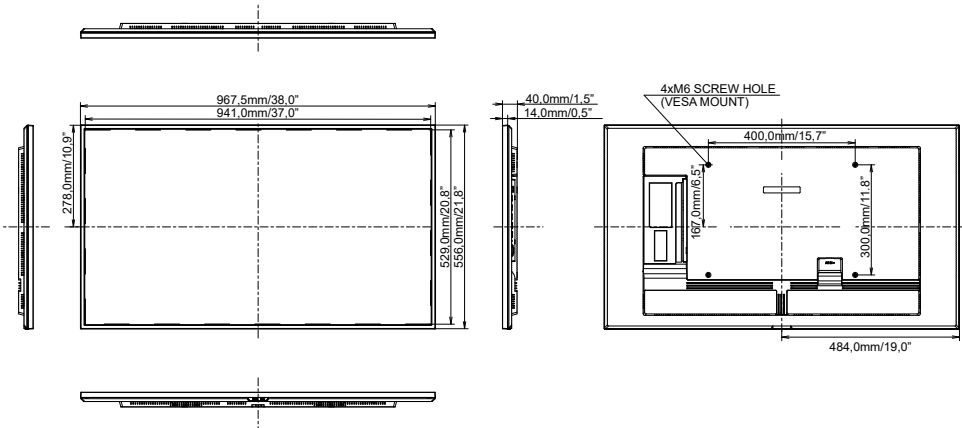

DIMENSIONI : ProLite LH560UHS

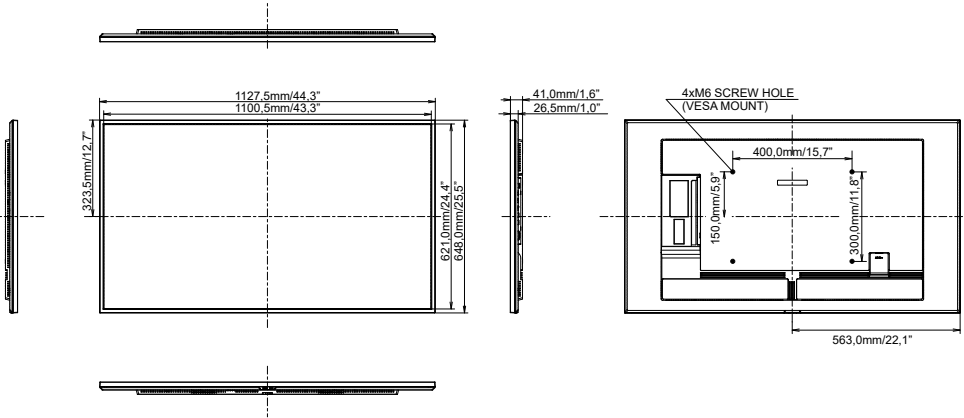

DIMENSIONI : ProLite LH560UHS

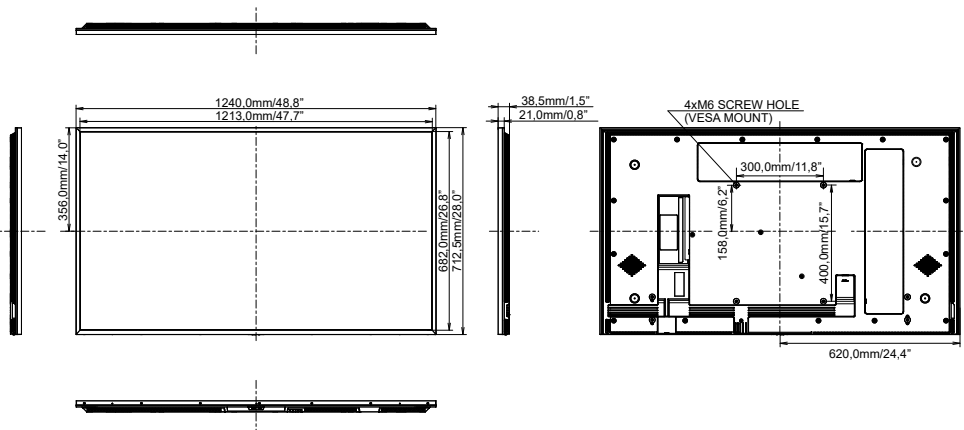

DIMENSIONI : ProLite LH6560UHS

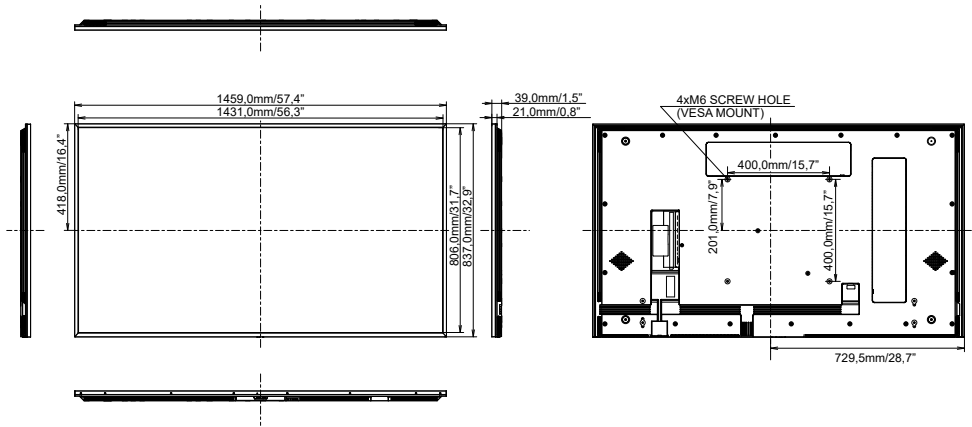

DIMENSIONI : MONTAGGIO A MURO

■ ProLite LH3260HS

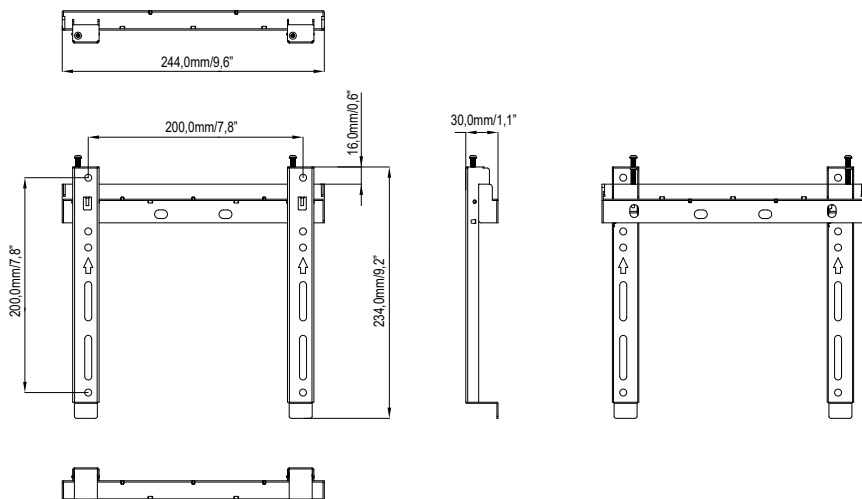

■ ProLite LH4360UHS / ProLite LH5560UHS / ProLite LH6560UHS

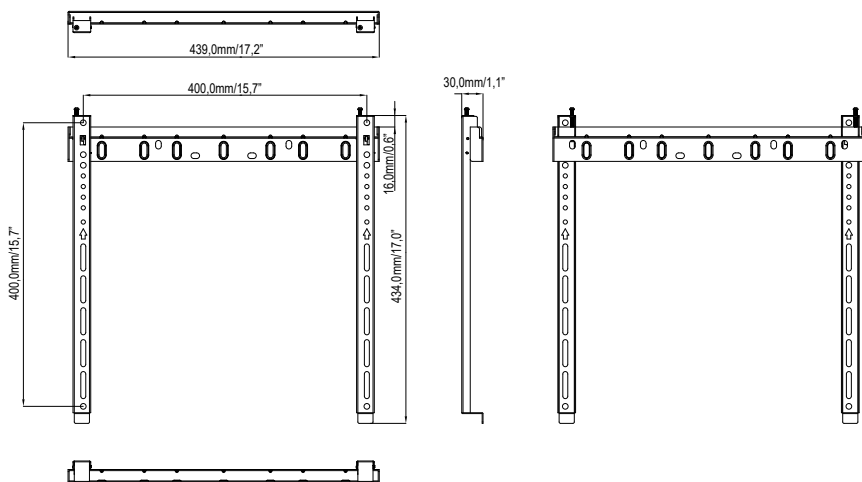

FREQUENZE CONFORMI

Timing		fH (kHz)	V (Hz)	Dot clock (MHz)	HDMI1	HDMI2	HDMI3
VESA	VGA 640x480	31.5	60.0	25.175	○	○	○
	SVGA 800x600	37.9	60.0	40.000	○	○	○
	XGA 1024x768	48.4	60.0	65.000	○	○	○
	QVGA 1280x960	64.0	60.0	108.000	○	○	○
	SXGA 1280x1024	64.0	60.0	108.000	○	○	○
	CVT 1400x900	55.9	60.0	106.500	○	○	○
	UXGA 1680x1050	65.3	60.0	146.250	○	○	○
	FHD 1920x1080	67.5	60.0	148.500	○	○	○
	2048x1152	70.9	60.0	156.750	○	○	○
	2560x1440	88.8	60.0	241.700	○	○	○
	2560x1600	98.7	60.0	268.500	○	○	○
4K 3840x2160	67.5	30.0	297.000	○	○	○	
	135.0	60.0	594.000	○	○	○	
IBM	720x400	31.5	70.0	28.320	○	○	○
SD	480i	60Hz	15.7	60.0	27.000	○	○
	576i	50Hz	15.6	50.0	13.500	○	○
	480p	60Hz	31.5	60.0	27.000	○	○
	576p	50Hz	31.3	50.0	27.000	○	○
HD	720p	50Hz	37.5	50.0	27.000	○	○
		60Hz	45.0	60.0	74.250	○	○
	1080i	50Hz	28.1	50.0	74.250	○	○
		60Hz	33.7	60.0	74.250	○	○
	1080p	50Hz	56.3	50.0	148.500	○	○
		60Hz	67.5	60.0	148.500	○	○

* ○ significa frequenze supportate.