

# MANUALE UTENTE

# *ProLite*

## LCD Monitor

*ProLite XUB2796QSU*

*ProLite XUB2796HSU*

*ProLite XUB2496HSU*

Grazie per aver scelto un prodotto iiyama. Vi raccomandiamo di dedicare alcuni minuti alla lettura di questo manuale prima di installare ed accendere questo prodotto. Mantenete questo manuale in un posto sicuro per futuri utilizzi.

ITALIANO

## MARCHIO CE DICHIARAZIONE DI CONFORMITA'

Questo monitor LCD è conforme ai requisiti della CE/UE Direttiva 2014/30/UE "Direttiva EMC", 2014/35/UE "Direttiva Bassa Tensione", 2009/125/CE, "Direttiva ErP" e 2011/65/UE "Direttiva RoHS". Il elettro-sensibilità magnetica è stato scelto ad un livello che consente il funzionamento in aree residenziali, commerciali e industriali locali e piccole imprese, sia all'interno che all'esterno degli edifici. Ogni luogo di funzionamento è caratterizzato dal locale sistema di alimentazione pubblico a bassa tenzione.

IYAMA CORPORATION: Wijkerveerstraat 8, 2131 HA Hoofddorp, The Netherlands

Modello Numero. : PL2796QS, PL2796HS, PL2496HS



Raccomandiamo di riciclare i prodotti usati. Contattate il vostro rivenditore o un centro assistenza iiyama. Le informazioni relative sono disponibili via internet all'indirizzo: <http://www.iiyama.com>. Potete accedere direttamente alla web page di diverse nazioni.

- Ci riserviamo il diritto di modificare le specifiche senza preavviso.
- Tutti i marchi registrati presenti in questo manuale sono di proprietà dei loro rispettivi titolari.
- In qualità di Partner ENERGY STAR®, iiyama ha determinato che questo prodotto è conforme alle direttive ENERGY STAR® per il risparmio energetico.
- Questo prodotto si qualifica per ENERGY STAR® nell'impostazione "predefinite di fabbrica" e questa è l'impostazione in cui verrà raggiunto il risparmio energetico. La modifica delle impostazioni predefinite dell'immagine o l'abilitazione di altre funzioni aumenterà il consumo energetico che potrebbe superare i limiti necessari per ottenere la certificazione ENERGY STAR®.
- I termini HDMI e HDMI High-Definition Multimedia Interface e il logo HDMI sono marchi o marchi registrati di HDMI Licensing Administrator, Inc. negli Stati Uniti e in altri paesi.
- Numero di registrazione EPREL :  
ProLite XUB2796QSU-B1: 359244, ProLite XUB2796HSU-B1: 358778, ProLite XUB2496HSU-B1: 359242

# INDICE

PER LA VOSTRA SICUREZZA.....	1
PRECAUZIONI DI SICUREZZA.....	1
NOTE SPECIALI SUL MONITOR LCD.....	3
SERVIZIO CLIENTI.....	3
PULIZIA.....	3
PRIMA DI UTILIZZARE IL MONITOR.....	4
CARATTERISTICHE.....	4
CONTROLLARE IL CONTENUTO DELL'IMBALLO.....	4
INSTALLAZIONE.....	5
MONTAGGIO E SMONTAGGIO BASE.....	6
CONTROLLO E CONNESSIONI.....	7
COLLEGARE IL VOSTRO MONITOR : ProLite XUB2796QSU.....	8
COLLEGARE IL VOSTRO MONITOR :	
ProLite XUB2796HSU / ProLite XUB2496HSU.....	9
SETTAGGI COMPUTER.....	10
REGOLAZIONE DELL'ALTEZZA E DELL'ANGOLO DI	
VISUALIZZAZIONE.....	10
UTILIZZO DEL MONITOR.....	11
REGOLAZIONE CONTENUTI MENU.....	12
FUNZIONE STANDBY.....	22
RISOLUZIONE DEI PROBLEMI.....	23
INFORMAZIONI SUL RICICLAGGIO.....	24
APPENDICE.....	25
SPECIFICHE : ProLite XUB2796QSU.....	25
SPECIFICHE : ProLite XUB2796HSU.....	26
SPECIFICHE : ProLite XUB2496HSU.....	27
DIMENSIONI : ProLite XUB2796QSU.....	28
DIMENSIONI : ProLite XUB2796HSU.....	29
DIMENSIONI : ProLite XUB2496HSU.....	30
FREQUENZE CONFORMI.....	31

# PER LA VOSTRA SICUREZZA

## PRECAUZIONI DI SICUREZZA

### ATTENZIONE

#### **INTERROMPETE L'UTILIZZO DEL MONITOR AL VERIFICARSI DI PROBLEMATICHE**

Se notate qualcosa di anormale come ad esempio fumo o rumori anomali, staccate il monitor e contattate immediatamente un rivenditore iiyama o un centro assistenza. Ulteriori utilizzi potrebbero essere pericolosi e causa di incendio o scosse elettriche.

#### **NON RIMUOVERE MAI L'INVOLUCRO**

Circuiti ad alto voltaggio sono all'interno del monitor. Rimuovere l'involucro potrebbe esporvi a pericoli.

#### **NON INSERITE ALCUN OGGETTO ALL'INTERNO DEL MONITOR**

Non inserite alcun oggetto e nessun liquido all'interno del monitor. staccate il monitor e contattate immediatamente un rivenditore iiyama o un centro assistenza. Ulteriori utilizzi potrebbero essere pericolosi e causa di incendio o scosse elettriche.

#### **INSTALLATE IL MONITOR SU UNA SUPERFICIE PIATTA E STABILE**

In caso di caduta accidentale il monitor potrebbe causare dei danni.

#### **NON UTILIZZATE IL MONITOR IN PRESENZA DI LIQUIDI**

Non utilizzare il monitor in presenza di liquidi che potrebbero causare incendi o scosse elettriche.

#### **UTILIZZATE IL MONITOR CON LA SUA SPECIFICA FONTE DI ALIMENTAZIONE**

Assicuratevi di utilizzare il monitor con il suo specifico alimentatore. L'uso di un voltaggio incorretto causerà malfunzionamenti e potrebbe causare incendi o scosse elettriche.

#### **PROTEGGETE I CAVI**

Non tirate o storcete alcun cavo collegato al monitor. Non posizionate il monitor e alcun peso sui cavi. I cavi se danneggiati potrebbero causare incendi o scosse elettriche.

#### **CONDIZIONI METEOROLOGICHE AVVERSE**

E' consigliabile non utilizzare il monitor durante forti temporali. Continui sbalzi di alimentazione potrebbero causare malfunzionamenti. E' inoltre consigliato di non toccare la presa elettrica durante tali circostanze.

## PRECAUZIONI

### INSTALLAZIONE

Non installare il monitor in ambienti con forti sbalzi di temperatura oppure in presenza di forte umidità, polvere o fumo. Questo potrebbe causare danni. Evitate di esporre il monitor ai raggi diretti del sole.

### NON POSIZIONARE IL MONITOR IN POSIZIONI AZZARDATE

Il monitor potrebbe cadere se non correttamente posizionato. Assicuratevi di non posizionare alcun oggetto pesante sul monitor e che tutti i cavi siano correttamente posizionati.

### MANTENETE UNA BUONA VENTILAZIONE

Prese d'aria sono predisposte per prevenire il surriscaldamento. Coprire tali prese potrebbe causare un danno. Per consentire una adeguata circolazione d'aria posizionate il monitor ad almeno 10cm dal muro. Non rimuovete la base del monitor. Quando si rimuove il supporto di inclinazione, le fessure di ventilazione sul lato posteriore del monitor possono essere ostruite. Questo può surriscaldare il monitor e può causare incendi o danni. Assicuratevi di consentire una ventilazione sufficiente quando si rimuove il supporto di inclinazione.

### SCONNETTERE I CAVI QUANDO MUOVETE IL MONITOR

Quando muovete il monitor spegnete il pulsante di avvio, sconnettete l'alimentazione ed i cavi di segnale. Il non rispetto di tali precauzioni potrebbe causare danni.

### STACCARE IL MONITOR

Se il monitor viene lasciato inutilizzato per un lungo periodo è consigliabile staccare i cavi per evitare possibili danni.

### IMPUGNATE LA PRESA QUANDO STACCATE I CAVI

I cavi di alimentazione e di segnale devono sempre essere staccati dalla propria presa e non dal cavo stesso.

### NON TOCCATE LE PRESE CON LE MANI BAGNATE

Staccare o inserire un cavo con le mani bagnate può causare una scossa elettrica.

### QUANDO INSTALLATE IL MONITOR SUL PC

Assicuratevi che il PC sia robusto abbastanza per sostenere il peso del monitor.

### ATTENZIONE ALLE MANI E ALLE DITA !

- Una particolare attenzione è richiesta per non schiacciare le dita o le mani quando si modifica l'altezza o l'angolo di inclinazione del monitor.
- Pericolo di ferirsi se non viene prestata attenzione durante la regolazione in altezza del monitor. (Solo per modello regolabile in altezza.)

### OSSERVAZIONE 24/7

Questo prodotto non è specificamente progettato per 24/7 utilizzo in tutti gli ambienti.

## ALTRO

### RACCOMANDAZIONI ERGONOMICHE

Per evitare affaticamento alla vista non utilizzare il monitor in presenza di uno sfondo luminoso oppure in un ambiente buio. Per un ottimo confort il monitor dovrebbe rimanere appena sotto il vostro centro occhi e circa 40-60 lontano dagli occhi. Sono raccomandati 10 minuti di pausa ogni ora per evitare problemi alla vista.

## NOTE SPECIALI SUL MONITOR LCD

I seguenti casi sono da ritenersi normali e non indicano una problematica al monitor LCD.

### NOTA

- Quando accendete il monitor l'immagine potrebbe non corrispondere all'area visiva a causa del computer in uso. In questo caso regolate la corretta posizione d'immagine.
- Si può riscontrare una luminosità irregolare a seconda del motivo dell'immagine in uso.
- Grazie alla natura dell'LCD una retroimmagine della schermata precedente può rimanere impressa quando l'immagine è visualizzata per molto tempo. In questo caso un ripristino avviene modificando l'immagine o scollegando l'alimentazione per alcune ore.

## SERVIZIO CLIENTI

### NOTA

- Se dovete restituire l'unità per assistenza e l'imballo originale risulta essere manomesso o mancante, contattate il Vs. Rivenditore o il centro assistenza iiyama.

## PULIZIA

### ATTENZIONE

- Se rovesciate del liquido sul monitor durante la pulizia staccate immediatamente l'alimentazione e contattate il Vs. Rivenditore o il centro assistenza iiyama.

### PRECAUZIONI

- Per ragioni di sicurezza spegnete il monitor e staccate l'alimentazione prima di pulire.

### NOTA

- Non graffiare lo schermo con oggetti rigidi ed abrasivi.
- Non usare mai uno dei seguenti solventi. Questi potrebbero causare danni all'involucro ed allo schermo:

Solventi	Spray-tipo più pulito	Benzina
Paste abrasive	Cera	Solventi acidi o alcalini
- L'involucro a contatto per lungo tempo con elementi di plastica o gomma potrebbe degenerarsi o perdere la sua colorazione.

**INVOLUCRO** Pulire con un panno umido di un detergente non aggressivo quindi asciugare con un panno asciutto.

**SCHERMO LCD** E' raccomandabile effettuare una pulizia periodica con un panno morbido asciutto. Non usare carta perchè potrebbe danneggiare lo schermo LCD.

# PRIMA DI UTILIZZARE IL MONITOR

## CARATTERISTICHE

- ◆ Supporta risoluzioni fino a 2560 × 1440 : ProLite XUB2796QSU
- ◆ Supporta risoluzioni fino a 1920 × 1080 : ProLite XUB2796HSU / ProLite XUB2496HSU
- ◆ Alto Contrasto 1000:1 (Tipico), Disponibile funzione Adv. Contrast / Luminosità 250 cd/m<sup>2</sup> (Tipico)
- ◆ Supporta AMD FreeSync™ Technology
- ◆ Flicker free
- ◆ Tempo di risposta delle immagini in movimento 1ms
- ◆ Riduttore luce Blu
- ◆ Digital Character Smoothing
- ◆ Altoparlanti Stereo  
2 × 2W Altoparlanti Stereo
- ◆ Funzione standby (ENERGY STAR® e VESA DPMS Compliant)
- ◆ VESA Mounting Standard (100mm×100mm) Compliant
- ◆ Foro per blocco di sicurezza

## CONTROLLARE IL CONTENUTO DELL'IMBALLO

I seguenti accessori sono inclusi nell'imballo. Controllate che siano tutti presenti. Se qualcosa risulta mancante o danneggiato contattate per favore il Vs. Rivenditore o il centro assistenza iiyama.

- |                                       |                                  |                                  |
|---------------------------------------|----------------------------------|----------------------------------|
| ■ Cavo di alimentazione* <sup>1</sup> | ■ Cavo DisplayPort* <sup>2</sup> | ■ Cavo HDMI                      |
| ■ Cavo USB                            | ■ Collo di Supporto              | ■ Base del supporto con una vite |
| ■ Safety Guide                        | ■ Quick Start Guide              |                                  |

## PRECAUZIONI

\*<sup>1</sup> Il rating del cavo di alimentazione incluso in 120V è di 10A/125V. Se state usando un alimentatore con un rating più alto dovete usare un cavo con rating 10A/250V. La garanzia non risponde per problemi causati dall'utilizzo di un cavo non fornito dal produttore.

Deve essere usato un cavo di alimentazione maggiore p uguale a H05VVF, 3G, 0.75mm<sup>2</sup>.

\*<sup>2</sup> Accessori per ProLite XUB2796QSU.

## INSTALLAZIONE

### PRECAUZIONI

- Prima di installare verificate che il muro, il soffitto o braccio del desktop sia sufficientemente robusto per sostenere il peso del monitor e delle staffe di fissaggio.

### < MONTAGGIO A MURO >

#### PRECAUZIONI

- Quando si utilizza il montaggio a parete, verificare gli spessori della fase di montaggio. Serrare le viti M4 (4 pezzi) con rondella verificando la lunghezza "L" di 7mm per fissare il monitor. Una vite più lunga può provocare scosse elettriche o danni per il rischio di venire a contatto con parti elettriche all'interno del monitor.

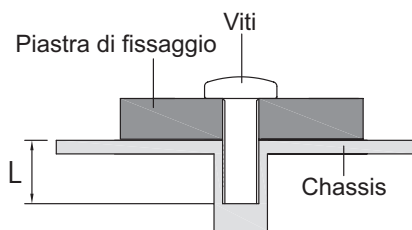

### < ROTAZIONE DELLO SCHERMO >

Disegnato per essere compatibile in uso orizzontale e verticale.

È richiesta una scheda video capace di adattare l'immagine in posizione verticale.

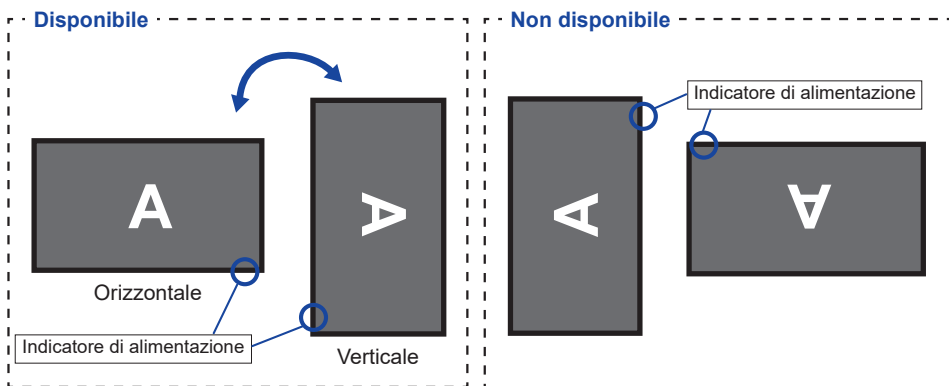

#### Con Supporto:

##### NOTA

- Regolazione dell'altezza prima della rotazione del pannello.
- Il tentativo di ruotare forzatamente il pannello senza regolare l'altezza del supporto può causare danni al pannello o al supporto.



# MONTAGGIO E SMONTAGGIO BASE

## PRECAUZIONI

- Mettere il monitor su una superficie stabile. Il monitor può causare lesioni o danni se cade.
- Non far subire forti impatti al monitor. Può causare danni.
- Scollegare il monitor prima della rimozione o installazione per evitare scosse elettriche o danni.

### <Installazione>

- ① Assemblare il collo alla base.
- ② Usare le viti a serraggio manuale per assicurare la base sulla piantana.
- ③ Mettere un pezzo di panno morbido sul tavolo per evitare che il monitor si graffi. Posizionare il monitor su un tavolo con la parte anteriore rivolta verso il basso.
- ④ Trattenete il monitor e spingete il collo di supporto fino a quando non scatta.

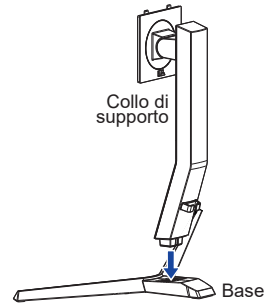
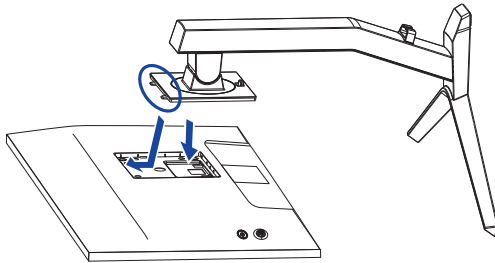

### <Rimozione>

- ① Mettere un pezzo di panno morbido sul tavolo per evitare che il monitor si graffi. Posizionare il monitor su un tavolo con la parte anteriore rivolta verso il basso.
- ② Allentare la vite per rimuovere la base dal Collo di supporto.
- ③ Premere il gancio per rimuovere il collo di supporto dal monitor.

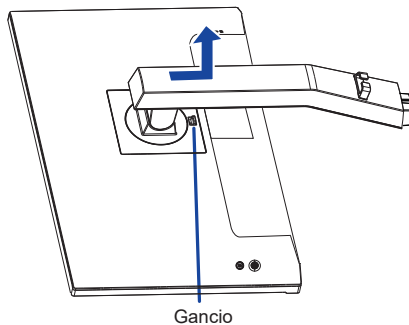

## CONTROLLO E CONNESSIONI

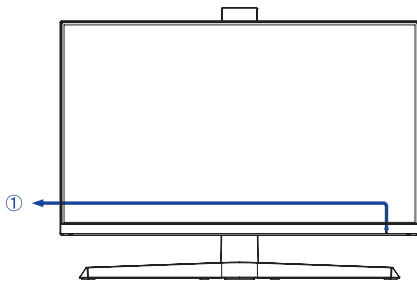

<Front>

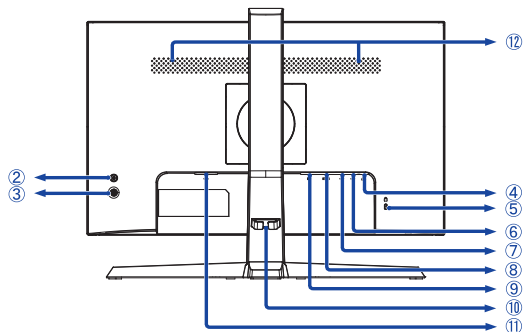

<Indietro>

- ① Indicatore di alimentazione

**NOTA** Blue: Funzionamento normale  
Arancio: Modalità standby

- ② Tasto accensione (⏻)

- ③ Pulsante di navigazione [MENU]

-Su / i-Style Color [ ▲ ]  
-Giù / Selezione ingresso [ ▼ ]  
-Sinistro / ECO [ ◀ ]  
-Destro / Volume [ ▶ ]

- ④ Connettore cuffie (🎧)

- ⑤ Foro per blocco di sicurezza

**NOTA** È possibile fissare una serratura di sicurezza e per evitare che il monitor venga rimosso senza la vostra autorizzazione.

- ⑥ Connettore USB inferiore (🔌)

- ⑦ Connettore USB laterale (🔌 5V, 500mA)

- ⑧ **ProLite XUB2796QSU** : Connettore DisplayPort (DP)

**ProLite XUB2796HSU / ProLite XUB2496HSU** : Connettore HDMI (HDMI)

- ⑨ **ProLite XUB2796QSU** : Connettore HDMI (HDMI)

**ProLite XUB2796HSU / ProLite XUB2496HSU** : Connettore DisplayPort (DP)

- ⑩ Foro cavi

- ⑪ Connettore AC( ~ : Alternating current ) ( ~ )

- ⑫ Altoparlanti

## COLLEGARE IL VOSTRO MONITOR : ProLite XUB2796QSU

- 1 Assicuratevi che sia il computer che il monitor siano spenti.
- 2 Connettere il computer al monitor con apposito cavo di segnale video.
- 3 Connettere il computer al monitor con un cavo USB.
- 4 Connettere prima il cavo di alimentazione al monitor e poi all'alimentatore.
- 5 Accendere il monitor ed il computer.

### NOTA

- Si prega di confermare che il sistema di distribuzione nell'installazione dell'edificio deve fornire l'interruttore automatico da 120/240V, 20A (massimo).
- Il cavo segnale video usato per connettere il monitor al computer può variare a seconda del computer usato. Una connessione errata può causare seri problemi ad entrambi gli apparecchi. Il cavo fornito con il monitor si riferisce ad una connessione standard. Se è richiesta una connessione speciale contattate il Vs. rivenditore o iiyama.
- Assicuratevi di stringere le viti di fissaggio manuali per ogni cavo di segnale.
- Apparecchiature di classe I tipo A devono essere alla terra.
- La presa deve essere posizionata vicino all'apparecchio e deve essere facilmente accessibile.
- Un'eccessiva pressione sonora nelle cuffie può causare danni all'udito.

[Esempio di connessione]

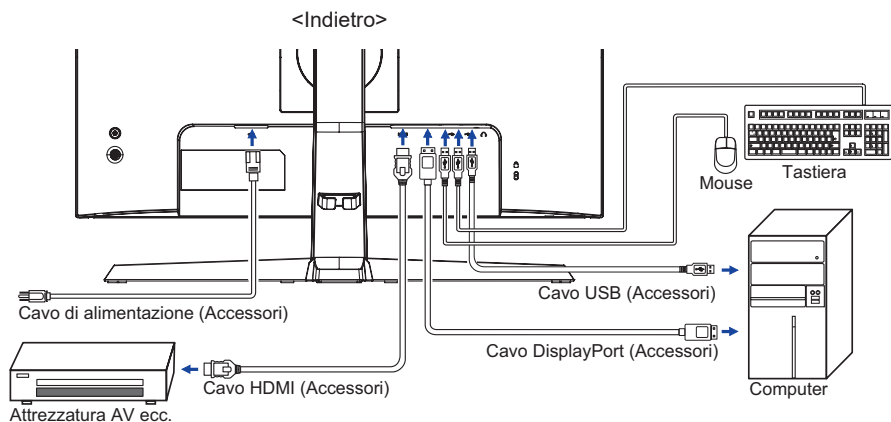

### [ Raccogliere cavi ]

Inserire i cavi attraverso il supporto cavi per raggrupparli.

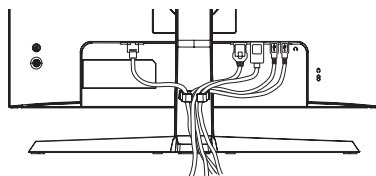

## COLLEGARE IL VOSTRO MONITOR : ProLite XUB2796HSU / ProLite XUB2496HSU

- ① Assicuratevi che sia il computer che il monitor siano spenti.
- ② Connettere il computer al monitor con apposito cavo di segnale video.
- ③ Connettere il computer al monitor con un cavo USB.
- ④ Connettere prima il cavo di alimentazione al monitor e poi all'alimentatore.
- ⑤ Accendere il monitor ed il computer.

### NOTA

- Si prega di confermare che il sistema di distribuzione nell'installazione dell'edificio deve fornire l'interruttore automatico da 120/240V, 20A (massimo).
- Il cavo segnale video usato per connettere il monitor al computer può variare a seconda del computer usato. Una connessione errata può causare seri problemi ad entrambi gli apparecchi. Il cavo fornito con il monitor si riferisce ad una connessione standard. Se è richiesta una connessione speciale contattate il Vs. rivenditore o iiyama.
- Assicuratevi di stringere le viti di fissaggio manuali per ogni cavo di segnale.
- Apparecchiature di classe I tipo A devono essere alla terra.
- La presa deve essere posizionata vicino all'apparecchio e deve essere facilmente accessibile.
- Un'eccessiva pressione sonora nelle cuffie può causare danni all'udito.

[Esempio di connessione]

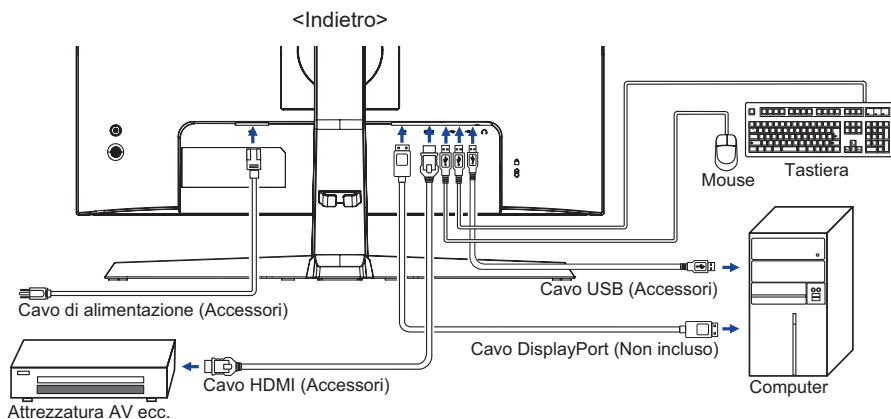

### [ Raccogliere cavi ]

Inserire i cavi attraverso il supporto cavi per raggrupparli.

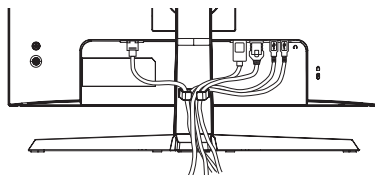

## SETTAGGI COMPUTER

### ■ Segnali di frequenza

Cambiare le frequenze desiderate come da pagina 31: FREQUENZE CONFORMI.

## REGOLAZIONE DELL'ALTEZZA E DELL'ANGOLO DI VISUALIZZAZIONE

- Per una visualizzazione ottimale si consiglia di posizionarsi direttamente di fronte all'intera superficie del monitor, quindi regolare il monitor, altezza e inclinazione alle proprie preferenze.
- Mantenere il supporto in modo che il monitor non cada quando si modifica l'altezza o l'angolo del monitor.
- È possibile regolare l'altezza fino a 130mm, 18° verso l'alto e di 3° verso il basso.

### NOTA

- Non toccare lo schermo LCD quando si modifica l'altezza o l'angolo. Si possono causare danni o rompere il display a cristalli liquidi.
- Particolare attenzione è richiesta per non schiacciare le dita o le mani quando si modifica l'altezza o l'angolo di inclinazione.
- Agire con cautela per evitare di schiacciarsi le dita tra il monitor e la scrivania durante la regolazione in altezza.

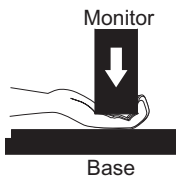
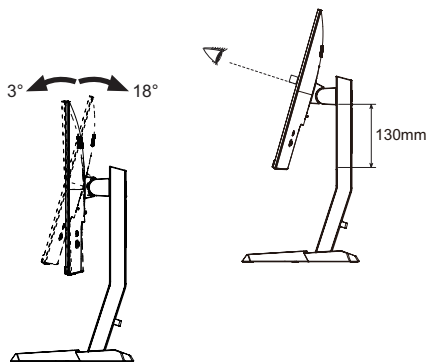

# UTILIZZO DEL MONITOR

Per un'immagine ottimale il tuo monitor iiyama è stato preimpostato dal fabbricante con le opzioni mostrate a pag. 31. Potete regolare l'immagine seguendo le operazioni mostrate di seguito.

- 1 Premete il tasto MENU per avviare la funzione OSD. Ci sono ulteriori sotto Menu attivabili tramite i tasti ◀/▶.



- 2 Selezionare il sotto Menu che volete operare. Premere il tasto MENU per aprire la pagina. Quindi usare i tasti ◀/▶ per selezionare.
- 3 Premere nuovamente il tasto MENU. Usate i tasti ◀/▶ per le appropriate regolazioni e settaggi.
- 4 Premere il tasto ◀ per abbandonare il menù. I settaggi effettuati verranno automaticamente salvati.

Per esempio, per settare il posizionamento in verticale OSD, selezionare Menù dallo Setup Menù. Premere il tasto MENU. Quindi selezionare "Posizione V." tramite i tasti ◀/▶. Viene visualizzata una pagina di regolazione dopo aver premuto il tasto MENU.

Quindi, utilizzare il ◀/▶ tasti per modificare la posizione verticale OSD. Il posizionamento in verticale OSD dello schermo si modificherà durante l'operazione.

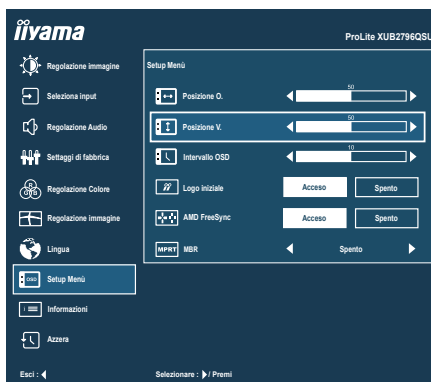

Una volta premuto il tasto ◀ tutte le modifiche verranno salvate.

## NOTA









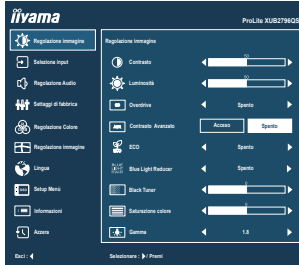



- Quando le operazioni vengono interrotte durante la regolazione, il menu OSD scompare quando il periodo di tempo impostato per il Timeout viene superato. Inoltre, il tasto ◀ può essere usato per il ritorno al menu precedente e disattivare la modalità On Screen Display.
- Tutte le modifiche vengono salvate automaticamente quando si abbandona il menù OSD. Evitare di sconnettere l'alimentazione durante l'uso del Menù.
- Tutte le regolazioni hanno un unico settaggio che si applica a tutti i segnali

## REGOLAZIONE CONTENUTI MENU



### Regolazione immagine Picture Adjust



Regolazioni	Problemi / Opzioni	Pulsanti da premere
Contrasto *2,4 Contrast	Troppo debole Troppo intenso	 
Luminosità *1,2,4 Brightness	Troppo scuro Troppo chiaro	 
Overdrive *4 Overdrive	Spento / -2 / -1 / 0 / +1 / +2 Migliorerà il tempo di risposta del livello di grigio del pannello LCD. Un livello superiore si traduce in un tempo di risposta più veloce.	 
Contrasto Avanzato *4 Adv. Contrast	Spento	Rapporto di contrasto
	Acceso	Maggiore rapporto di contrasto
ECO *3,4 ECO <b>Diretto</b>	Spento	Normale
	Modalità 1	Luminosità di retroilluminazione ridotta.
	Modalità 2	Luminosità di retroilluminazione ridotta più di Modalità 1.
Blue Light Reducer *4 Blue Light Reducer <b>Diretto</b>	Spento	Normale
	Modalità 1	Luce Blu ridotta.
	Modalità 2	Luce Blu ridotta più che Modalità 1.
Black Tuner Black Tuner	Da -5 a +5 È possibile regolare i toni scuri	 
	Troppo debole Troppo forte	 
Saturazione colore Color Saturation	Troppo debole Troppo forte	 
Gamma *4 Gamma	Possibilità di regolare il Gamma. 1.8 / 2.2 / 2.6	

- \*1 Regolare la luminosità quando state usando il monitor in una stanza scura e ritenete lo schermo troppo luminoso.
- \*2 La Contrasto e Luminosità sono disabilitati quando Contrasto Avanzato è attivo.
- \*3 L'ECO è disattivato quando Adv. Il contrasto è attivo.
- \*4 Il Contrasto, Luminosità, Overdrive, Contrasto Avanzato, ECO, Blue Light Reducer e Gamma sono disabilitati quando i-Style Color è attivata.

## Diretto

È possibile saltare le voci di menu e visualizzare una schermata di impostazione delle opzioni direttamente mediante il seguente tasto operazioni.

- ECO : Premere il tasto ◀ quando il Menu non viene visualizzato.
- Blue Light Reducer : Premere e tenere premuto ▲ il tasto per circa 1-2 secondi quando il Menu non viene visualizzato.





## Selezione input Input Select

**Diretto**

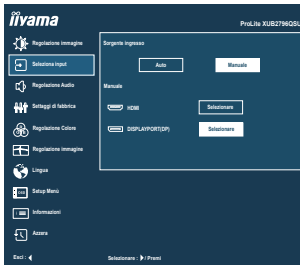

Regolazioni	Problemi / Opzioni		Pulsanti da premere
Sorgente ingresso Input Source	Auto		Ricerca di una sorgente di ingresso disponibile selezionata automaticamente.
	Manuale	HDMI	Seleziona ingresso HDM.
DisplayPort		Seleziona ingresso DisplayPort.	
<b>NOTA</b> Sorgente di ingresso viene fissata, non selezionato automaticamente quando HDMI e DisplayPort sono selezionati.			

**Diretto**



È possibile saltare le voci di menu e visualizzare una schermata di impostazione delle opzioni direttamente mediante il seguente tasto operazioni.

- Selezione input : Premere il tasto ▼ quando il Menu non viene visualizzato.

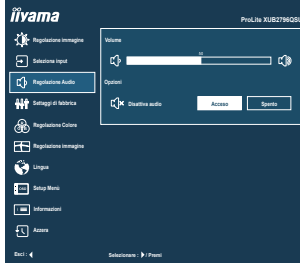

## Regolazione Audio Audio Settings



Regolazioni	Problemi / Opzioni		Pulsanti da premere
Volume Volume	<b>Diretto</b>		 
Disattiva audio Mute Audio	Spento	Tornare al volume audio precedente.	
	Acceso	Spegnere l'audio temporaneamente.	
<p><b>NOTA</b> Mute Acceso e Spento vengono commutate come segue premendo il tasto  .</p> <p style="text-align: center;">⇒ Acceso → Spento ⇐</p>			

### Diretto

È possibile saltare le voci di menu e visualizzare una scala di regolazione direttamente mediante il seguente tasto operazioni.

- Volume : Premere il tasto  quando il Menu non viene visualizzato.



## Settaggi di fabbrica Store User Setting



Regolazioni	Problemi / Opzioni		Pulsanti da premere
Modalità Utente User Modes	User Mode 1	Salvare le impostazioni della regolazione schermo.	
	User Mode 2	Salvare le impostazioni della regolazione schermo.	
	User Mode 3	Salvare le impostazioni della regolazione schermo.	

**NOTA** È possibile memorizzare le vostre impostazioni personalizzate del monitor.  
Le seguenti impostazioni possono essere memorizzate:  
Contrasto, Luminosità, Overdrive, Contrasto Avanzato, ECO, Volume, Disattiva audio, Regolazione Colore, i-Style Color, Nitido e morbido, Black Tuner, Aspect



## Regolazione Colore \* Color Settings

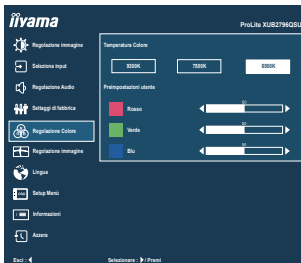

Regolazioni	Problemi / Opzioni		Pulsanti da premere
Temperatura Colore Color Temperature	9300K	Colore freddo	
	7500K	Colore normale	
	6500K	Colore caldo	
Preimpostazioni utente User Preset	Rosso	Troppo debole	➡
	Verde	Troppo forte	⬅
	Blu		

\* Regolazione Colore è disabilitato quando i-Style Color o Blue Light Reducer è attivata.

## Regolazione immagine Image Adjust

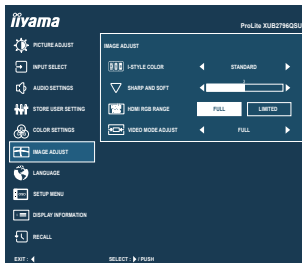

Regolazioni	Problemi / Opzioni	Pulsanti da premere
i-Style Color *1 i-Style Color <b>Diretto</b>	Spento	Ritorno ad uno stato di regolazione dei colori tranne i-Style Color.
	Standard	Per configurazione generale e settaggi monitor di base.
	Giochi di Sport	Per ambiente di gioco Sport.
	Giochi FPS	Per ambiente di gioco FPS.
	Giochi di strategia	Per ambiente di gioco Strategico.
	Testo	Per la modifica del testo e la visualizzazione in un ambiente di elaborazione testi.
	Modalità 1	Applicare impostazioni personalizzate del monitor.
	Modalità 2	Applicare impostazioni personalizzate del monitor.
Nitido e morbido Sharp and Soft	1 2 3 4 5 6	
	È possibile modificare la qualità dell'immagine da 1 a 6 (tenue a nitido). Premere il tasto ► per modificare la qualità dell'immagine in ordine numerico. Premere il tasto ◀ per modificare la qualità dell'immagine in senso inverso ordine numerico.	
HDMI RGB Range HDMI RGB Range	Completo	Per scala colori full-range.
	Limitato	Per scala colori limitata.
Aspect Video Mode Adjust	Schermo intero	Visualizzazione a schermo intero
	Formato schermo *2	Espansione aspetto display

\*1 i-Style Color è disabilitato quando Blue Light Reducer è attivate.

\*2 Opzione non disponibile con risoluzione 16:9.

### Diretto

È possibile saltare le voci di menu e visualizzare una schermata di impostazione delle opzioni direttamente mediante il seguente tasto operazioni.

- i-Style Color : Premere il tasto ▲ quando il Menu non viene visualizzato.



# Lingua Language

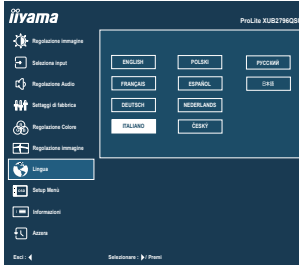







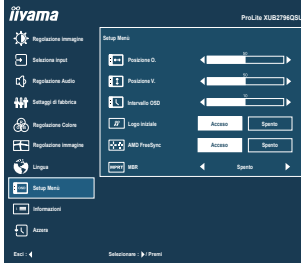









Regolazioni	Problemi / Opzioni				Pulsanti da premere			
Lingua Language	English	Inglese	Español	Spagnolo				
	Français	Francese	Nederlands	Olandese				
	Deutsch	Tedesco	Česky	Ceco				
	Italiano	Italiano	Русский	Russo				
	Polski	Polacco	日本語	Giapponese				



## Setup Menù Setup Menu



Regolazioni	Problemi / Opzioni	Pulsanti da premere
Posizione O. OSD Horizontal Position	OSD troppo a sinistra OSD troppo a destra	   
Posizione V. OSD Vertical Position	OSD troppo basso OSD troppo alto	   
Intervallo OSD OSD Time	Puoi settare il display OSD per una durata compresa tra i 5 e i 30 secondi.	   
Logo iniziale Opening Logo	Spento	iiyama logo non mostrato quando il monitor è acceso.
	Acceso	iiyama logo mostrato quando il monitor è acceso.
AMD FreeSync * <sup>1</sup> AMD FreeSync	Spento	Attivare bordo FreeSync.
	Acceso	FreeSync è spento.
MBR * <sup>2</sup> MBR	Disattiva / +1 / +2 Migliorerà il tempo di risposta delle immagini in movimento del pannello LCD. Un livello superiore si traduce in un tempo di risposta più veloce.	   

\*<sup>1</sup> AMD FreeSync è disabilitato quando MBR è attivato.

\*<sup>2</sup> MBR è disabilitato quando AMD FreeSync è attivo.

Disponibile solo per 75Hz.



## Informazioni Display Information

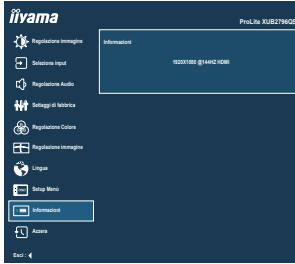

Visualizza le informazioni riguardanti il segnale di ingresso proveniente dalla scheda grafica del computer.

**NOTA** Vedere la scheda grafica guida utente per ulteriori informazioni sulla modifica della risoluzione e refresh.



## Azzera Recall

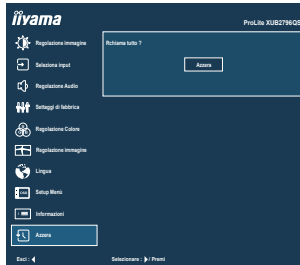

Regolazioni

Problemi / Opzioni

Pulsanti da premere

Azzera  
Recall

Preimpostato in fabbrica ripristino dei dati.

## ■ Lock Mode

### <OSD Menu>

1. Il blocco OSD sarà attivato premendo il tasto MENU per circa 10 secondi. Se si tenta di accedere all'OSD premendo uno dei tasti, il messaggio "OSD bloccato" apparirà sullo schermo.
2. Il blocco OSD sarà disattivato premendo il tasto nuovamente MENU per circa 10 secondi.

### <Power Switch>

1. L'interruttore di alimentazione sarà attivato premendo il tasto ◀ per circa 10 secondi. Blocco dell'interruttore di alimentazione significa che non si potrà spegnere il monitor mentre l'interruttore di alimentazione è bloccato. Se premuto in questa modalità apparirà il messaggio "pulsante di accensione bloccato" sullo schermo.
2. L'interruttore di alimentazione sarà disattivato premendo il tasto ◀ ancora per circa 10 secondi.



## FUNZIONE STANDBY

La funzione di standby di questo prodotto è conforme ai requisiti di risparmio energetico ENERGY STAR® e VESA DPMS. Quando è attivato, automaticamente riduce il consumo di potenza non necessario del monitor quando il computer non è in uso. Per utilizzare la funzione, il monitor deve essere collegato ad un computer compatibile VESA DPMS. La funzione di standby, comprese tutte le impostazioni del timer è configurato dal sistema operativo. Controllare il manuale del sistema operativo per informazioni su come questo può essere configurato.

### ■ Modalità Standby

Quando il segnale video dal computer è spento, il monitor entra in modalità standby che riduce il consumo di potenza inferiore a 0,5 W\*. Lo schermo diventa scuro e l'indicatore di alimentazione diventa arancione. Dalla modalità standby, l'immagine riappare in alcuni secondi quando si toccano la tastiera o il mouse.

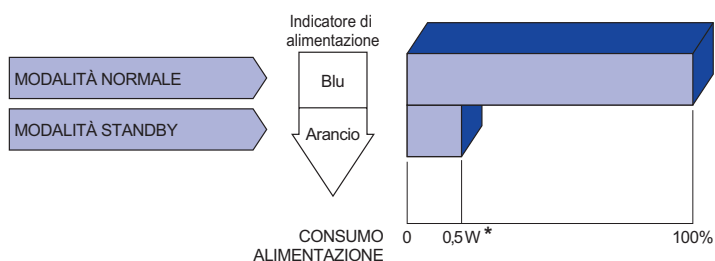

\* Le periferiche USB e le apparecchiature audio non sono collegate.

**NOTA** Anche quando si utilizza la modalità standby, il monitor consuma elettricità. Spegnerne l'interruttore di accensione ogni volta che il monitor non è in uso, durante la notte e nei fine settimana, per evitare sprechi di energia.

# RISOLUZIONE DEI PROBLEMI

Se il monitor smette di funzionare correttamente, verificate i seguenti punti per una possibile soluzione.

1. Eseguite i settaggi descritti nella sezione UTILIZZO DEL MONITOR a seconda del problema riscontrato. Se il monitor non mostra alcuna immagine saltate al punto 2.
2. Verificate i seguenti punti se non trovate opportuna soluzione nella sezione UTILIZZO DEL MONITOR o se il problema persiste.
3. Se incontrate un problema non descritto a seguire o che non potete risolvere, contattate il VS. Rivenditore o un centro assistenza iiyama.

## Problemi

## Check

- ① L'immagine non appare.

(Indicatore di alimentazione non si accende.)

- Il cavo di alimentazione è nella presa.
- L'alimentazione è accesa.
- La presa di corrente funziona. Per favore verificate con un altro equipaggiamento.

(Indicatore di alimentazione è blu.)

- Se il salva schermo bianco è attivo, toccare la tastiera o il mouse.
- Aumentare il contrasto e/o la luminosità.
- Il computer è acceso.
- Il cavo di segnale è correttamente connesso.
- Il segnale di sincronizzazione del computer è compreso nelle specifiche del monitor.

(Indicatore di alimentazione è arancione.)

- Se il monitor è nella modalità standby, toccare la tastiera o il mouse.
- Il computer è acceso.
- Il cavo di segnale è correttamente connesso.
- Il segnale di sincronizzazione del computer è compreso nelle specifiche del monitor.

- ② lo schermo non è sincronizzato.

- Il cavo di segnale è correttamente connesso.
- Il segnale di sincronizzazione del computer è compreso nelle specifiche del monitor.

- ③ lo schermo non è centrato.

- Il segnale di sincronizzazione del computer è compreso nelle specifiche del monitor.

- ④ lo schermo è troppo chiaro o troppo scuro.

- Il livello di uscita video del computer è compreso nelle specifiche del monitor.

- ⑤ lo schermo trema.

- Il voltaggio di alimentazione è compreso nelle specifiche del monitor.
- Il segnale di sincronizzazione del computer è compreso nelle specifiche del monitor.

## Problemi

## Check

- ⑥ nessun audio.
  - Gli strumenti audio (computer etc) sono ON.
  - Il volume è acceso.
  - La funzione Mute è spenta.
  - Il livello di uscita audio è compreso nelle specifiche del monitor.
  
- ⑦ L'audio è troppo forte o troppo debole.
  - Il livello di uscita audio è compreso nelle specifiche del monitor.

## INFORMAZIONI SUL RICICLAGGIO

Per il rispetto dell'ambiente per favore non disperdete il monitor.  
Visitate il nostro sito: [www.iiyama.com](http://www.iiyama.com) per il riciclaggio.

# APPENDICE

Design e specifiche sono soggette a cambiamenti senza comunicazione anticipata.

## SPECIFICHE : ProLite XUB2796QSU

Dimensione categoria	27"	
Pannello LCD	Tecnologia Pannello	Tecnologia Pannello IPS
	Dimensione	Diagonale: 27" (68,5cm)
	Pixel pitch	0,233mm H × 0,233mm V
	Luminosità	250cd/m <sup>2</sup> (Tipici)
	Ratio di Contrasto	1000 : 1 (Tipici), Disponibile funzione Adv. Contrast
	Angolo visibile	Destro / Sinistro : 89° ciascuna, Su / Giù : 89° ciascuna (Tipici)
MPRT	1ms	
Colori Display	Approx.16,7 m	
Frequenza Sync	Orizzontale: 31,0-120,0kHz, Verticael: 48-75Hz	
Risoluzione Nativa	2560 × 1440, 3,7 MegaPixels	
Massima risoluzione supportata	2560 × 1440 75Hz	
Connettori Ingresso	HDMI, DisplayPort	
Plug & Play	VESA DDC2B™	
Segnali Ingresso Video	HDMI, DisplayPort	
USB Standard	USB2,0 (DC5V, 500mA)	
Numero di porte USB Connettori	1 Inferiore: Serie B 2 Superiore: Serie A	
Connettore per cuffie	ø 3,5mm mini jack (Stereo)	
Altoparlanti	2W × 2 (Stereo)	
Dimensione massima dello schermo	596,7mm L × 335,7mm A / 23,5" L × 13,2" A	
Sorgente Alimentazione	100-240VAC, 50/60Hz, 1,5A	
Consumo di alimentazione	23W tipici, Modalità standby: 0,5 W massimo	
Dimensioni / Peso netto	611,5 × 414,5 - 544,5 × 256,0mm / 24,1 × 16,3 - 21,4 × 10,1" (L×A×P) 5,4kg / 11,9lbs	
Angolo	Inclinazione: Verso l'alto: 18°, verso il basso: 3° Rotazione: Senso orario / Antiorario: 90° ciascuna	
Considerazioni ambientali	Esercizio: Temperatura 5 a 35°C / 41 a 95°F Umidità 10 a 90% (No condensa) Deposito: Temperatura -20 a 60°C / -4 a 140°F Umidità 10 a 70% (No condensa)	
Approvals	CE, TÜV-Bauart, EAC, VCCI, PSE, ENERGY STAR®	

**NOTA** \* Le periferiche USB e le apparecchiature audio non sono collegate.

## SPECIFICHE : ProLite XUB2796HSU

Dimensione categoria	27"	
Pannello LCD	Tecnologia Pannello	Tecnologia Pannello IPS
	Dimensione	Diagonale: 27" (68,6cm)
	Pixel pitch	0,311mm H × 0,311mm V
	Luminosità	250cd/m <sup>2</sup> (Tipici)
	Ratio di Contrasto	1000 : 1 (Tipici), Disponibile funzione Adv. Contrast
	Angolo visibile	Destro / Sinistro : 89° ciascuna, Su / Giù : 89° ciascuna (Tipici)
	MPRT	1ms
Colori Display	Approx.16.7 m	
Frequenza Sync	Orizzontale: 31,0-85,0kHz, Verticael: 48-75Hz	
Risoluzione Nativa	1920 × 1080, 2,1 MegaPixels	
Massima risoluzione supportata	1920 × 1080 75Hz	
Connettori Ingresso	HDMI, DisplayPort	
Plug & Play	VESA DDC2B™	
Segnali Ingresso Video	HDMI, DisplayPort	
USB Standard	USB2,0 (DC5V, 500mA)	
Numero di porte USB Connettori	1 Inferiore: Serie B 2 Superiore: Serie A	
Connettore per cuffie	ø 3,5mm mini jack (Stereo)	
Altoparlanti	2W × 2 (Stereo)	
Dimensione massima dello schermo	597,9mm L × 336,3mm A / 23,5" L × 13,2" A	
Sorgente Alimentazione	100-240VAC, 50/60Hz, 1,5A	
Consumo di alimentazione	19W tipici, Modalità standby: 0,5 W massimo	
Dimensioni / Peso netto	610,0 × 413,5 - 543,5 × 256,0mm / 24,0 × 16,3 - 21,4 × 10,1" (L×A×P) 5,4kg / 11,9lbs	
Angolo	Inclinazione: Verso l'alto: 18°, verso il basso: 3° Rotazione: Senso orario / Antiorario: 90° ciascuna	
Considerazioni ambientali	Esercizio: Temperatura 5 a 35°C / 41 a 95°F Umidità 10 a 90% (No condensa) Deposito: Temperatura -20 a 60°C / -4 a 140°F Umidità 10 a 70% (No condensa)	
Approvals	CE, TÜV-Bauart, EAC, VCCI, PSE, ENERGY STAR®	

**NOTA** \* Le periferiche USB e le apparecchiature audio non sono collegate.

## SPECIFICHE : ProLite XUB2496HSU

Dimensione categoria	24"	
Pannello LCD	Tecnologia Pannello	Tecnologia Pannello IPS
	Dimensione	Diagonale: 23,8" (60,5cm)
	Pixel pitch	0,275mm H × 0,275mm V
	Luminosità	250cd/m <sup>2</sup> (Tipici)
	Ratio di Contrasto	1000 : 1 (Tipici), Disponibile funzione Adv. Contrast
	Angolo visibile	Destro / Sinistro : 89° ciascuna, Su / Giù : 89° ciascuna (Tipici)
	MPRT	1ms
Colori Display	Approx.16.7 m	
Frequenza Sync	Orizzontale: 31,0-85,0kHz, Verticael: 48-75Hz	
Risoluzione Nativa	1920 × 1080, 2,1 MegaPixels	
Massima risoluzione supportata	1920 × 1080 75Hz	
Connettori Ingresso	HDMI, DisplayPort	
Plug & Play	VESA DDC2B™	
Segnali Ingresso Video	HDMI, DisplayPort	
USB Standard	USB2,0 (DC5V, 500mA)	
Numero di porte USB Connettori	1 Inferiore: Serie B 2 Superiore: Serie A	
Connettore per cuffie	ø 3,5mm mini jack (Stereo)	
Altoparlanti	2W × 2 (Stereo)	
Dimensione massima dello schermo	527,0mm L × 296,5mm A / 20,7" L × 11,7" A	
Sorgente Alimentazione	100-240VAC, 50/60Hz, 1,5A	
Consumo di alimentazione	17W tipici, Modalità standby: 0,5 W massimo	
Dimensioni / Peso netto	539,0 × 387,5 - 517,5 × 256,0mm / 21,2 × 15,3 - 20,4 × 10,1" (LxAxP) 4,7kg / 10,4lbs	
Angolo	Inclinazione: Verso l'alto: 18°, verso il basso: 3° Rotazione: Senso orario / Antiorario: 90° ciascuna	
Considerazioni ambientali	Esercizio: Temperatura 5 a 35°C / 41 a 95°F Umidità 10 a 90% (No condensa) Deposito: Temperatura -20 a 60°C / -4 a 140°F Umidità 10 a 70% (No condensa)	
Approvals	CE, TÜV-Bauart, EAC, VCCI, PSE, ENERGY STAR®	

### NOTA

\* Le periferiche USB e le apparecchiature audio non sono collegate.

## DIMENSIONI : ProLite XUB2796QSU

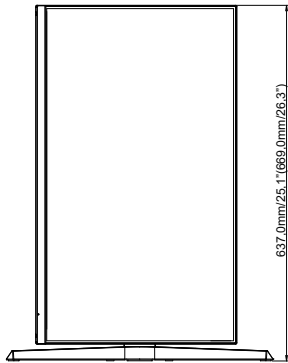
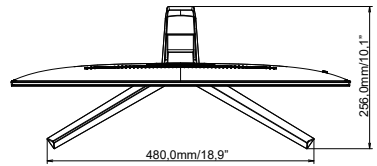
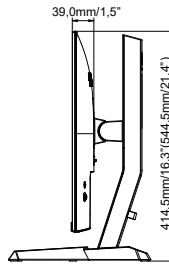
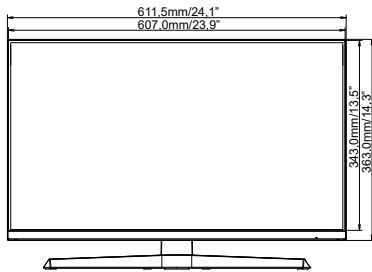

( ) : Massimo spazio di regolazione

## DIMENSIONI : ProLite XUB2796HSU

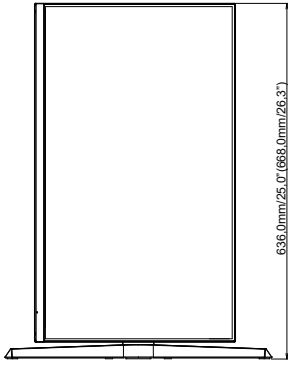
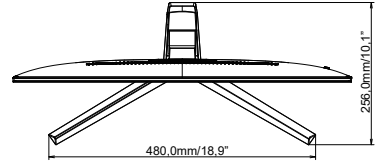
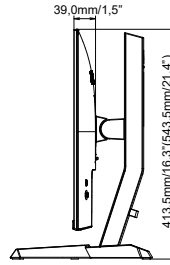
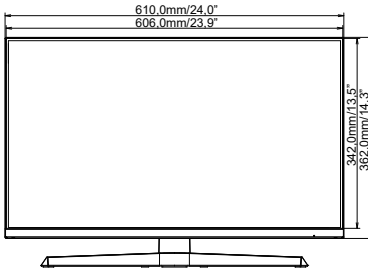

( ) : Massimo spazio di regolazione



## DIMENSIONI : ProLite XUB2496HSU

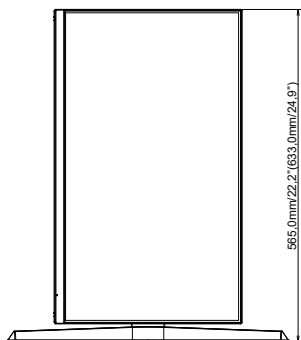
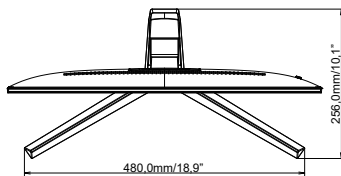
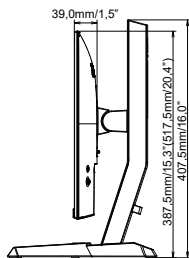
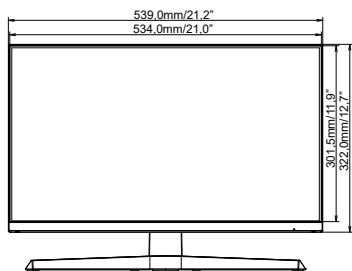

( ) : Massimo spazio di regolazione

## FREQUENZE CONFORMI

Modalità video	Frequenza orizzontale	Frequenza verticale	Dot Clock
640 × 480	31,469kHz	59,940Hz	25,175MHz
800 × 600	37,879kHz	60,317Hz	40,000MHz
	46,875kHz	75,000Hz	49,500MHz
1024 × 768	48,363kHz	60,004Hz	65,000MHz
	60,023kHz	75,029Hz	78,750MHz
1280 × 1024	79,980kHz	75,020Hz	135,000MHz
1600 × 1200	75,000kHz	60,000Hz	162,000MHz
1680 × 1050	65,290kHz	60,000Hz	146,250MHz
1920 × 1080	66,590kHz	59,930Hz	138,500MHz
	83,890kHz	74,970Hz	174,500MHz
2560 × 1440	88,787kHz	59,951Hz	241,500MHz
	111,788kHz	74,925Hz	298,470MHz

\*

\*

**NOTA** \* Disponibile solo per ProLite XUB2796QSU.