

РУКОВОДСТВО ПОЛЬЗОВАТЕЛЯ

Pro Lite

LCD Monitor

Pro Lite XUB2493HS
Pro Lite XU2493HS

Модель: PL2493H

Благодарим вас за выбор ЖК-монитора IIYAMA.

Советуем перед установкой и включением этого монитора внимательно прочитать это краткое, но обстоятельное руководство. Сохраните это руководство в надежном месте на случай, если в будущем вам понадобится что-либо уточнить.

РУССКИЙ

Аттестованный сетевой кабель должен быть использован вместе с этим монитором. Вы должны поступать совместно всем важным в вашей стране примечания касательно установки и/или требований по оборудованию. Аттестованный сетевой кабель не слабее обычного полихлорвиниловый гибкого шнура в соответствии с IEC 60227 (обозначение H05VV-F 3G 0,75мм² или H05VVH2-F 3G 0,75мм²) должен быть использован. Как альтернатива может быть использован гибкий шнур с синтетического каучука согласно IEC 60245 (обозначение H05RR-F 3G 0,75мм²)

Этот монитор является офисным оборудованием.

Информация импортера: Марвел КТ

107061, Москва, пл. Преображенская, д. 8, этаж 27, пом. LXXXVI

Год производства: См. бое число ("X") серийного номера продукта.

(Серийный номер: xxxxxXxxxxxxxx)

"X" это 0-9. 0-9 означает 2020-2029.

Тип монитора: ЖК-монитор

Модель: PL2493H

Страна изготовления: КИТАЙ

Правила и условия транспортировки:

Транспортировка устройства допускается только в заводской упаковке, любым видом транспорта, без каких-либо ограничений по расстоянию.

Правила и условия реализации: Без ограничений

- Мы оставляем за собой право вносить изменения в технические характеристики без предварительного уведомления.
- Все торговые марки, используемые в руководстве пользователя, являются собственностью их владельцев.
- Шрифт, используемый в экранном меню, лицензируется по лицензии Apache, версия 2.0. Вы можете получить копию лицензии по адресу <http://www.apache.org/licenses/LICENSE-2.0> владельцев.

СОДЕРЖАНИЕ

ИНСТРУКЦИИ ПО БЕЗОПАСНОСТИ.....	1
МЕРЫ ПРЕДОСТОРОЖНОСТИ	1
СПЕЦИАЛЬНЫЕ ПРИМЕЧАНИЯ ДЛЯ ЖК-МОНИТОРОВ	3
ОБСЛУЖИВАНИЕ ПОКУПАТЕЛЯ.....	3
ОЧИСТКА.....	3
ДО НАЧАЛА РАБОТЫ С МОНИТОРОМ	4
ХАРАКТЕРИСТИКИ	4
ПРИНАДЛЕЖНОСТИ.....	4
ИСПОЛЬЗОВАНИЕ РУКИ ИЛИ ПОДСТАВКИ	5
УСТАНОВКА И СНЯТИЕ ПОДСТАВКИ : ProLite XUB2493HS.....	7
УСТАНОВКА И СНЯТИЕ ПОДСТАВКИ : ProLite XU2493HS	8
ОРГАНЫ УПРАВЛЕНИЯ И РАЗЪЕМЫ : ProLite XUB2493HS.....	9
ОРГАНЫ УПРАВЛЕНИЯ И РАЗЪЕМЫ : ProLite XU2493HS	10
ПОДКЛЮЧЕНИЕ МОНИТОРА : ProLite XUB2493HS	11
ПОДКЛЮЧЕНИЕ МОНИТОРА : ProLite XU2493HS.....	12
ОТКЛЮЧЕНИЕ ВАШЕГО МОНИТОРА.....	13
УСТАНОВКА КОМПЬЮТЕРА.....	13
НАСТРОЙКА УГЛОВ ОБЗОРА И ВЫСОТЫ МОНИТОРА :	
ProLite XUB2493HS.....	14
НАСТРОЙКА УГЛА ОБЗОРА : ProLite XU2493HS	15
РАБОТА С МОНИТОРОМ.....	16
СОДЕРЖАНИЕ МЕНЮ НАСТРОЕК.....	17
ФУНКЦИЯ ОЖИДАНИЯ.....	24
УСТРАНЕНИЕ НЕИСПРАВНОСТЕЙ.....	25
ИНФОРМАЦИЯ ОБ УТИЛИЗАЦИИ.....	26
ПРИЛОЖЕНИЕ.....	27
СПЕЦИФИКАЦИИ : ProLite XUB2493HS-B6.....	27
СПЕЦИФИКАЦИИ : ProLite XUB2493HS-B6 A.....	28
СПЕЦИФИКАЦИИ : ProLite XU2493HS-B6	29
СПЕЦИФИКАЦИИ : ProLite XU2493HS-B6 A	30
РАЗМЕРЫ : ProLite XUB2493HS.....	31
РАЗМЕРЫ : ProLite XU2493HS	31
ПОДДЕРЖ. РЕЖИМЫ СИНХРОНИЗАЦИИ	32

ИНСТРУКЦИИ ПО БЕЗОПАСНОСТИ

МЕРЫ ПРЕДОСТОРОЖНОСТИ

ВНИМАНИЕ !

ВЫКЛЮЧИТЕ МОНИТОР, ЕСЛИ ЧУВСТВУЕТЕ, ЧТО ОН НЕ В ПОРЯДКЕ

Если вы заметите какие-либо ненормальные явления, например, появление дыма, странные звуки или запахи, немедленно выключите монитор из сети и свяжитесь со своим дилером или сервисным центром iiyama. Дальнейшее использование монитора может быть опасным из-за возможного возгорания или поражения электротоком.

НИКОГДА НЕ СНИМАЙТЕ КОРПУС

Внутри монитора находятся цепи высокого напряжения. Снятие корпуса может привести к возгоранию или поражению электротоком.

НЕ ВСТАВЛЯЙТЕ НИКАКИЕ ПРЕДМЕТЫ В МОНИТОР

Не вставляйте никакие твердые предметы в монитор и не проливайте на него жидкости, например, воду. Если все таки нечто подобное произошло, немедленно выключите монитор из сети и свяжитесь со своим дилером или сервисным центром iiyama. Использование монитора с каким-то предметом внутри может привести к возгоранию, поражению электротоком или повреждению монитора.

УСТАНОВЛИВАЙТЕ МОНИТОР НА РОВНОЙ УСТОЙЧИВОЙ ПОВЕРХНОСТИ

При падении монитор может травмировать вас.

НЕ УСТАНОВЛИВАЙТЕ МОНИТОР ОКОЛО ВОДЫ

Не устанавливайте монитор в местах, где на него может пролиться вода или он может быть обрызган, т.к. это может привести к возгоранию или поражению электротоком.

ПОДКЛЮЧАЙТЕ МОНИТОР ТОЛЬКО К УСТАНОВЛЕННЫМ ИСТОЧНИКАМ ЭНЕРГИИ

Подключайте монитор только к установленным источникам энергии. Использование несоответствующего напряжения может вызвать нарушение нормальной работы и привести к возгоранию или поражению электротоком.

ЗАЩИТА КАБЕЛЕЙ

Не натягивайте и не изгибайте сетевой Кабель питания и сигнальный кабель. Не ставьте монитор или какой-нибудь другой тяжелый предмет на кабели. При повреждении кабели могут вызвать возгорание или поражение электротоком.

НЕБЛАГОПРИЯТНЫЕ ПОГОДНЫЕ УСЛОВИЯ

Рекомендуется не эксплуатировать монитор во время сильной грозы, поскольку продолжительные перерывы в энергоснабжении могут вызвать нарушение нормальной работы. Не рекомендуется дотрагиваться до кабельной вилки в таких условиях, т.к. это может привести к поражению электротоком.

ПРЕДУПРЕЖДЕНИЕ

МЕСТО УСТАНОВКИ

Не устанавливайте монитор в местах, где возможны внезапные скачки температуры, во влажных, запыленных, прокуренных помещениях, т.к. это может привести к возгоранию, поражению электротоком или повреждению монитора. Следует также избегать воздействия прямых солнечных лучей.

НЕ УСТАНАВЛИВАЙТЕ МОНИТОР В ОПАСНЫХ МЕСТАХ

При несоответствующем местоположении монитор может упасть и причинить травму. Не следует также ставить на монитор тяжелые предметы; все кабели должны быть проложены так, чтобы дети не могли потянуть за них и причинить себе травму.

ОБЕСПЕЧЬТЕ ХОРОШУЮ ВЕНТИЛЯЦИЮ

Вентиляционные отверстия защищают монитор от перегрева. Закрытие отверстий может вызвать возгорание. Для обеспечения циркуляции воздуха установите монитор на расстоянии как минимум 10см (или 4 дюймов) от стен. При снятии наклонного крепления вентиляционные отверстия на задней стороне монитора могут быть заблокированы. Это может привести к перегреву монитора, возгоранию или повреждению. Удостоверьтесь в достаточной вентиляции при снятии подставки. Эксплуатация монитора на боку, задней стороне, вверх основанием, на ковре или мягком материале может привести к его повреждению.

ОТКЛЮЧАЙТЕ КАБЕЛИ, КОГДА ВЫ ПЕРЕМЕЩАЕТЕ МОНИТОР

Когда вы перемещаете монитор, выключите сетевой выключатель, выньте вилку из сетевой розетки и отключите сигнальные кабели. Если вы не отключите их, это может привести к возгоранию или поражению электротоком. Рекомендуется перемещать монитор вдвоем.

ОТКЛЮЧАЙТЕ МОНИТОР ОТ СЕТИ

Если монитор не используется в течение длительного времени, рекомендуется отключать его от сетевой розетки во избежание возможных неприятностей.

ПРИ ОТКЛЮЧЕНИИ ДЕРЖИТЕ ЗА ВИЛКУ

При отключении сетевого Кабеля или сигнального кабеля тяните за вилку или разъем. Никогда не тяните за кабель, это может привести к возгоранию или поражению электротоком.

НЕ ТРОГАЙТЕ РАЗЪЕМ МОКРЫМИ РУКАМИ

Включение или отключение вилки (разъема) мокрыми руками может привести к поражению электротоком.

ЕСЛИ ВЫ УСТАНАВЛИВАЕТЕ МОНИТОР НА КОМПЬЮТЕР

Убедитесь, что компьютер достаточно прочен, чтобы удерживать вес монитора, в противном случае, вы можете повредить компьютер.

ОСТОРОЖНО!!НЕ ПРИЩЕМИТЕ РУКУ ИЛИ ПАЛЕЦ

- При изменении угла или высоты наклона монитора не оставляйте отпечатков пальцев на ЖК-экране.
- Повреждение рук или пальцев может возникнуть если достаточное внимание не было уделено при установке высоты монитора. (Только для моделей с регулировкой высоты.)

ЗАМЕЧАНИЕ КАСАТЕЛЬНО ИСПОЛЬЗОВАНИЯ 24/7

Этот продукт не предназначен для использования в режиме 24/7 при любых условиях.

ПРИМЕЧАНИЯ ДЛЯ ИСПОЛЬЗОВАНИЯ С НАСТОЛЬНЫМ

Этот продукт предназначен для использования с настольным, а не для использования в цифровых вывесках (электронных вывесках), таких как установка на потолке или на стене.

ПРОЧИЕ РЕКОМЕНДАЦИИ

ЭРГОНОМИЧЕСКИЕ

Для избежания усталости глаз, не работайте на мониторе с очень ярким фоном или в темной комнате. При работе с монитором в течение длительного времени рекомендуется делать десятиминутные перерывы после каждого часа работы. Для оптимально комфортных визуальных условий монитор должен находиться ниже уровня глаз и на расстоянии 40–60 см (16–24") от глаз.

2 ИНСТРУКЦИИ ПО БЕЗОПАСНОСТИ

СПЕЦИАЛЬНЫЕ ПРИМЕЧАНИЯ ДЛЯ ЖК-МОНИТОРОВ

Описанные ниже явления обычны для ЖК-мониторов и не говорят о какой-либо неисправности.

ПРИМЕЧАНИЕ

- Когда вы впервые включаете ЖК-монитор, то, в зависимости от типа компьютера, картинка может не уместиться в области отображения дисплея. В подобном случае придется подстроить расположение картинки, переместив ее в соответствующее положение.
- В зависимости от используемого вами шаблона рабочего стола, вы можете заметить на экране неоднородности яркости.
- Из-за физической природы фоновой подсветки, при первоначальном использовании экран может мерцать выключите питание и затем включите его снова – мерцание должно исчезнуть.

ОБСЛУЖИВАНИЕ ПОКУПАТЕЛЯ

ПРИМЕЧАНИЕ

- Если вы должны вернуть монитор для обслуживания, а оригинальная упаковка выброшена, просьба связаться с вашим дилером или сервисным центром iiyama для получения совета или замены упаковки.

ОЧИСТКА

ВНИМАНИЕ

- Если при очистке внутрь монитора попал какой-либо предмет или жидкость, например вода, немедленно отключите сетевой Кабель и свяжитесь с вашим дилером или сервисным центром iiyama.

ПРЕДУПРЕЖДЕНИЕ

- В целях безопасности выключите монитор и выньте сетевой Кабель из розетки перед очисткой монитора.

ПРИМЕЧАНИЕ

- Чтобы не повредить ЖК-панель, не царапайте и не протирайте экран твердым предметом.
- Никогда не применяйте ни один из нижеуказанных сильных растворителей. Они могут повредить корпус и ЖК-экран.
Разбавитель Бензин Распылительные средства
Кислотные или щелочные растворители Абразивные средства Воск
- Продолжительный контакт корпуса с любым изделием из резины или пластмассы может вызвать повреждения окраски корпуса.

КОРПУС

Пятна могут удаляться тканью, слегка смоченной мягким моющим средством. Затем корпус протирается мягкой сухой тканью.

ЖК-экран

Рекомендуется периодическая чистка мягкой сухой тканью. Не следует использовать бумажные салфетки и т.п., так как они могут повредить экран.

ДО НАЧАЛА РАБОТЫ С МОНИТОРОМ

ХАРАКТЕРИСТИКИ

- ◆ Поддерживает разрешение 1920 × 1080
- ◆ Высокая контрастность 1300:1 (типичная), Функция Adv. Contrast / Высокая яркость 250 кд/м² (типичная)^{*1}, 300 кд/м² (типичная)^{*2}
- ◆ Время отклика движущегося изображения 0,5 мс
- ◆ Без мерцания
- ◆ Редукция Синего Света
- ◆ Цифровое сглаживание шрифтов
- ◆ Стереодинамики 2 × 2 Вт
- ◆ Функция ожидания
- ◆ Совместимость с крепежным стандартом VESA (100мм×100мм)
- ◆ Отверстие для установки замка безопасности

^{*1} Доступно только для модели ProLite XUB2493HS-B6, ProLite XU2493HS-B6

^{*2} Доступно только для модели ProLite XUB2493HS-B6 A, ProLite XU2493HS-B6 A

ПРИНАДЛЕЖНОСТИ

Комплект поставки должен содержать следующие принадлежности. Убедитесь в их наличии. Если какая-либо из принадлежностей отсутствует или повреждена, обратитесь к дилеру или в региональное отделение iiyama.

- Кабель питания^{*1}
- Кабель HDMI
- Основание стойки с винтом^{*2}
- Основание стойки^{*3}
- Шея стойки
- Отвертка^{*2}
- Инструкция по безопасности
- Краткое руководство

ПРЕДУПРЕЖДЕНИЕ

^{*1} В случае возникновения проблем или повреждения из-за использования шнура питания, поставленного не компанией iiyama, все гарантии аннулируются.

Необходимо использовать кабель питания, соответствующий H05VVVF, 3G, 0,75мм².

^{*2} Принадлежность для ProLite XUB2493HS

^{*3} Принадлежность для ProLite XU2493HS

ИСПОЛЬЗОВАНИЕ РУКИ ИЛИ ПОДСТАВКИ

ПРЕДУПРЕЖДЕНИЕ

- Этот продукт предназначен для использования с настольным, а не для использования в цифровых вывесках (электронных вывесках), таких как установка на потолке или на стене.
- Перед установкой убедитесь, что кронштейн дисплея или настольная подставка под кронштейн достаточно прочны, чтобы выдержать необходимый вес дисплея и крепления.
- Диапазон регулировки угла : до 23 ° назад и 5 ° вперед
- Этот продукт нельзя использовать, если экран монитора обращен вниз/вверх.

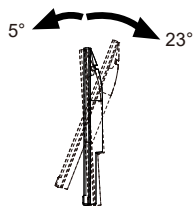

< ДИСПЛЕЙ ИЛИ НАСТОЛЬНАЯ ПОДСТАВКА >

ПРЕДУПРЕЖДЕНИЕ

При использовании с подставкой для дисплея или настольной подставкой, учитывая толщину монтажной площадки, затяните винты М4 (4 шт.), длина «L» которой составляет 7 мм, чтобы закрепить монитор. Использование винта большей длины может привести к поражению электрическим током или повреждению, так как он может контактировать с электрическими частями внутри монитора.

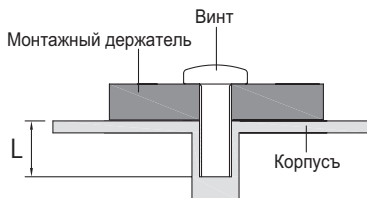

[ОРИЕНТАЦИЯ ЭКРАНА]

• ProLite XUB2493HS

Монитор предназначен для использования как в пейзажном, так и в портретном режиме. Видеокарта для портретного дисплея нужна для вращения картинки на дисплее.

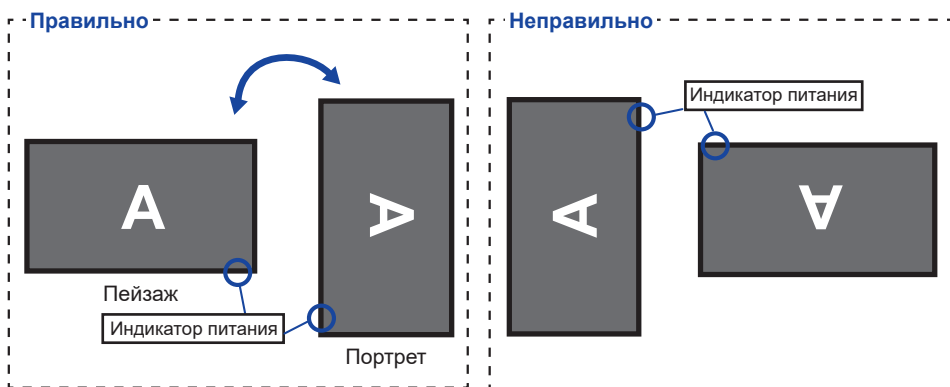

С Подставкой:

ПРИМЕЧАНИЕ

- Установите высоту монитора перед вращением панели.
- Попытка принудительного поворота панели без регулировки высоты подставки может привести к повреждению панели или подставки.

РУССКИЙ

• ProLite XU2493HS

Монитор предназначен для использования в Пейзажном.

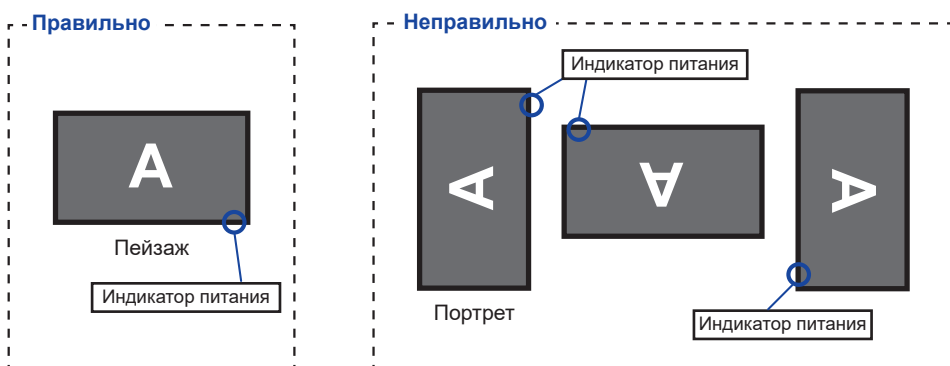

УСТАНОВКА И СНЯТИЕ ПОДСТАВКИ : ProLite XUB2493HS

ПРЕДУПРЕЖДЕНИЕ

- Разместите монитор на ровной поверхности. Падение монитора может привести к его повреждению или травме.
- Не применяйте грубую силу. Это может привести к повреждению монитора.
- Перед снятием или установкой подставки отключите монитор во избежание поражения электротоком и повреждения монитора.

<Установка>

- ① Постелите на стол мягкую ткань, чтобы не поцарапать монитор. Положите монитор на стол лицевой стороной вниз.
- ② Установите Шею стойки на монитор, а затем затяните «пальцевой винт» с прилагаемой отверткой чтобы закрепить их.

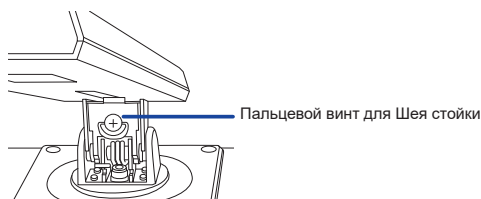
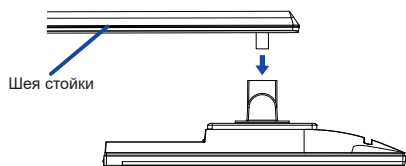

- ③ Установите Стойка-основание на Шею стойки, а затем затяните «пальцевой винт», чтобы закрепить их.

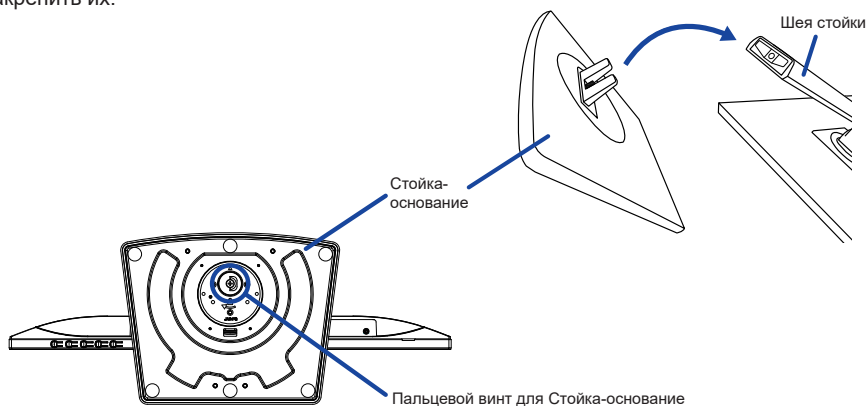

<Снятие>

- ① Постелите на стол мягкую ткань, чтобы не поцарапать монитор. Положите монитор на стол лицевой стороной вниз.
- ② Ослабьте «пальцевой винт», чтобы снять Стойка-основание с Шея стойки.
- ③ Ослабьте «пальцевой винт» с прилагаемой отверткой чтобы снять Шея стойки с монитора.

УСТАНОВКА И СНЯТИЕ ПОДСТАВКИ : ProLite XU2493HS

ПРЕДУПРЕЖДЕНИЕ

- Разместите монитор на ровной поверхности. Падение монитора может привести к его повреждению или травме.
- Не применяйте грубую силу. Это может привести к повреждению монитора.
- Перед снятием или установкой подставки отключите монитор во избежание поражения электротоком и повреждения монитора.

<Установка>

- ① Постелите на стол мягкую ткань, чтобы не поцарапать монитор. Положите монитор на стол лицевой стороной вниз.
- ② Придержите монитор и нажмите Шея стойки.
- ③ Прикрепите Основание стойки к Шея стойки.

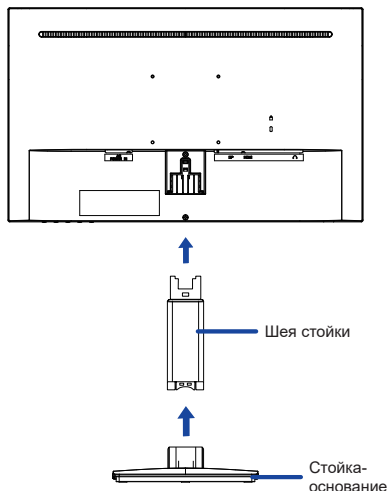

<Снятие>

- ① Постелите на стол мягкую ткань, чтобы не поцарапать монитор. Положите монитор на стол лицевой стороной вниз.
- ② Продолжайте нажимать на Крюки внутрь чтобы вытащить Основание стойки.
- ③ Нажмите на Крючок на задней панели монитора и снимите Шея стойку с монитора.

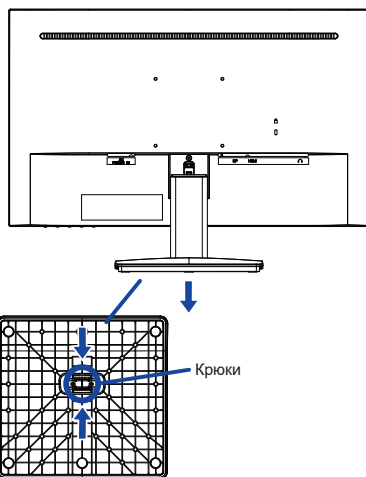
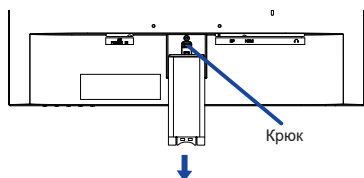

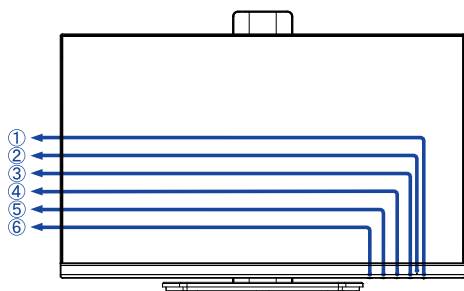

<Вид спереди>

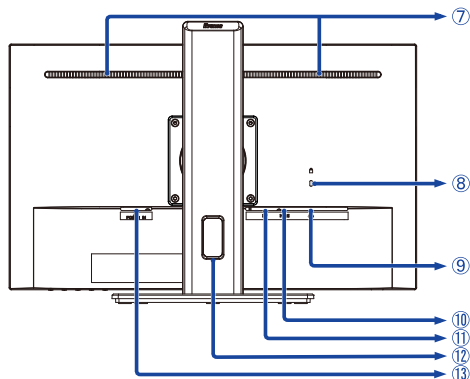

<Вид сзади>

① Выключатель питания (⏻)

② Индикатор питания

ПРИМЕЧАНИЕ

Голубой: Нормальный режим работы

Оранжевый: Режим ожидания

③ Кнопка Меню (MENU)

④ Вверх / Громкость (▶ / 🔊)*

⑤ Вниз / Режим ECO (◀ / ⓪)*

⑥ Кнопка Вход сигнала / Выход (INPUT/EXIT)*

⑦ Динамики

⑧ Гнездо замка безопасности

ПРИМЕЧАНИЕ

В гнездо замка безопасности можно вставить защитный тросик, чтобы никто не мог унести монитор без вашего разрешения.

⑨ Разъем для наушников (🎧)

⑩ Разъем HDMI (HDMI)

⑪ Разъем DisplayPort (DP)

⑫ Отверстие для кабелей

⑬ Разъем источника питания пер. тока (~ : Переменный ток)

* Вы можете пропустить страницы Меню и сразу же отобразить экран настроек параметров или шкалу настройки.

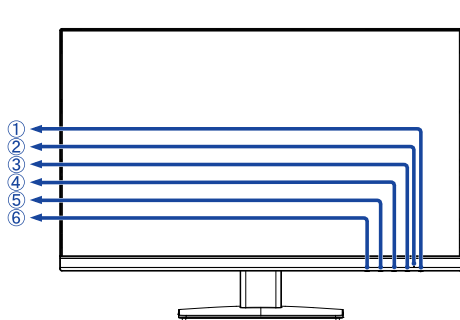

<Вид спереди>

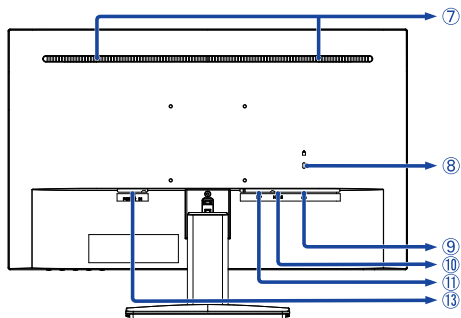

<Вид сзади>

① Выключатель питания ()

② Индикатор питания

ПРИМЕЧАНИЕ Голубой: Нормальный режим работы
Оранжевый: Режим ожидания

③ Кнопка Меню (MENU)

④ Вверх / Громкость ( / ) *

⑤ Вниз / Режим ECO ( / ) *

⑥ Кнопка Вход сигнала / Выход (INPUT/EXIT) *

⑦ Динамики

⑧ Гнездо замка безопасности

ПРИМЕЧАНИЕ В гнездо замка безопасности можно вставить защитный тросик, чтобы никто не мог унести монитор без вашего разрешения.

⑨ Разъем для наушников ()

⑩ Разъем HDMI (HDMI)

⑪ Разъем DisplayPort (DP)

⑬ Разъем источника питания пер. тока ( : Переменный ток)

* Вы можете пропустить страницы Меню и сразу же отобразить экран настроек параметров или шкалу настройки.

ПОДКЛЮЧЕНИЕ МОНИТОРА : ProLite XUB2493HS

- ① Убедитесь в том, что выключены и компьютер, и монитор.
- ② Подключите компьютер к монитору с помощью сигнального кабеля.
- ③ Подключите шнур питания сначала к монитору, а затем к источнику питания.
- ④ Включите монитор и компьютер.

ПРИМЕЧАНИЕ

- Пожалуйста, подтвердите, что распределительная система в здании будет обеспечивать наличие автоматического выключателя на 120/240 В, 20 А (максимум).
- Типы сигнальных кабелей, используемых для подключения компьютера к монитору, могут быть разными в зависимости от компьютера. Неправильное подключение может вызвать серьезное повреждение как монитора, так и компьютера. Прилагаемый к монитору кабель имеет стандартный разъем. Если потребуется кабель особого типа, обратитесь к продавцу или в региональное представительство iiyama.
- Подключаемое оборудование класса I Тип А должно быть подключено к защитному заземлению.
- Розетка должна быть установлена рядом с оборудованием и быть легкодоступной.
- Чрезмерное звуковое давление от наушников может привести к повреждению или потере слуха.

[Пример подключения]

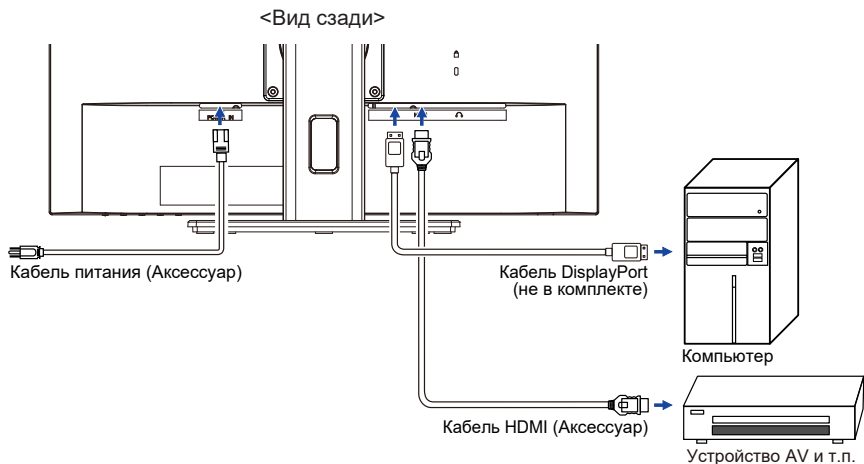

[Держатель кабелей]

Проложите кабели через Отверстие для кабелей чтобы распределить их.

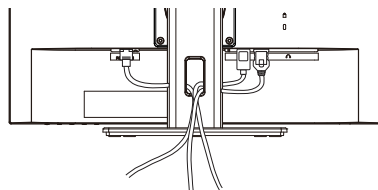

ПОДКЛЮЧЕНИЕ МОНИТОРА : ProLite XU2493HS

- ① Убедитесь в том, что выключены и компьютер, и монитор.
- ② Подключите компьютер к монитору с помощью сигнального кабеля.
- ③ Подключите шнур питания сначала к монитору, а затем к источнику питания.
- ④ Включите монитор и компьютер.

ПРИМЕЧАНИЕ

- Пожалуйста, подтвердите, что распределительная система в здании будет обеспечивать наличие автоматического выключателя на 120/240 В, 20 А (максимум).
- Типы сигнальных кабелей, используемых для подключения компьютера к монитору, могут быть разными в зависимости от компьютера. Неправильное подключение может вызвать серьезное повреждение как монитора, так и компьютера. Прилагаемый к монитору кабель имеет стандартный разъем. Если потребуется кабель особого типа, то обратитесь к продавцу или в региональное представительство iiyama.
- Подключаемое оборудование класса I Тип А должно быть подключено к защитному заземлению.
- Розетка должна быть установлена рядом с оборудованием и быть легкодоступной.
- Чрезмерное звуковое давление от наушников может привести к повреждению или потере слуха.

[Пример подключения]

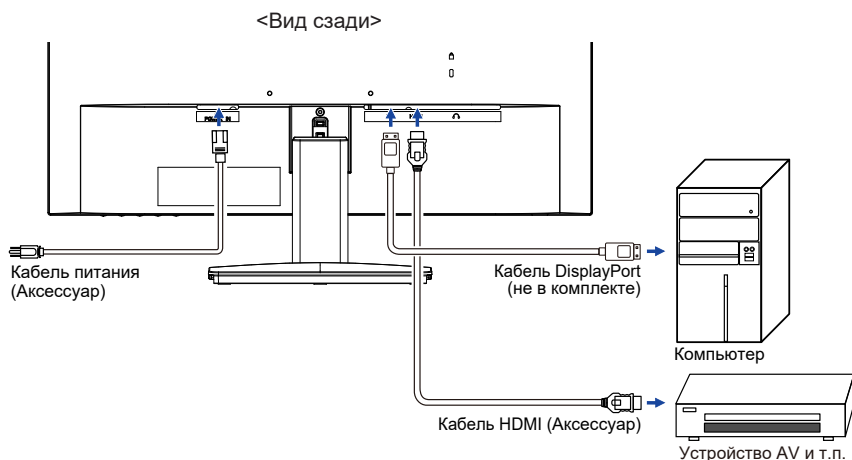

ОТКЛЮЧЕНИЕ ВАШЕГО МОНИТОРА

- ① Убедитесь в том, что выключены и компьютер, и монитор.
- ② Сначала отсоедините Кабель питания от розетки, а затем от разъема монитора.
- ③ Отсоедините компьютер от монитора, отключив видеокабель.

УСТАНОВКА КОМПЬЮТЕРА

■ Синхронизация сигнала

На стр. 32 раздела ПОДДЕРЖИВАЕМЫЕ РЕЖИМЫ СИНХРОНИЗАЦИИ вы найдете список значений синхронизации сигнала.

НАСТРОЙКА УГЛОВ ОБЗОРА И ВЫСОТЫ МОНИТОРА : ProLite XUB2493HS

- Для оптимального восприятия изображения рекомендуется смотреть на весь экран монитора.
- Придерживайте стойку таким образом, чтобы монитор не упал при изменении высоты и угла наклона.
- У вас есть возможность регулировать высоту монитора до 150 мм, угол наклона до $45^\circ / 60^\circ$ по горизонтали и до 23° назад и 5° вперед.

ПРИМЕЧАНИЕ

- Не прикасайтесь к ЖК-экрану при изменении угла или высоты наклона монитора. Это может вызвать его повреждение.
- При изменении угла или высоты наклона монитора не оставляйте отпечатков пальцев на ЖК-экране.
- Повреждение рук или пальцев может возникнуть если достаточное внимание не было уделено при установке высоты монитора.

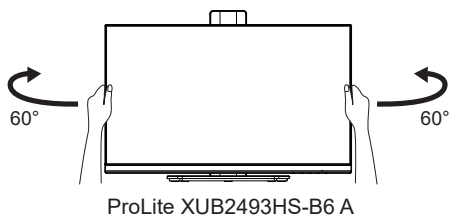
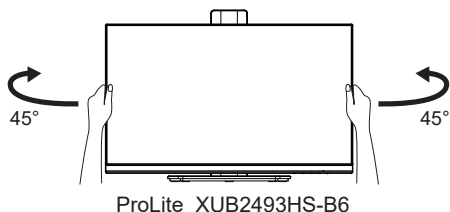
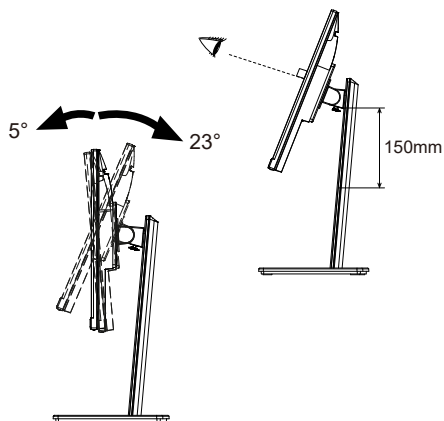

НАСТРОЙКА УГЛА ОБЗОРА : ProLite XU2493HS

- Для оптимального восприятия изображения рекомендуется посмотреть на весь экран монитора.
- Придерживайте стойку таким образом, чтобы монитор не упал при изменении угла наклона.
- Вы можете изменить угол наклона монитора до 20° назад и 5° вперед.
- Для обеспечения максимально удобного положения тела при работе с монитором как устройством отображения информации для рабочей станции рекомендуется, чтобы угол наклона не превышал 10° . Скорректируйте угол наклона монитора в соответствии с вашими собственными предпочтениями.

ПРИМЕЧАНИЕ

- Не прикасайтесь к ЖК-экрану при изменении угла наклона. Это может вызвать его повреждение.
- При изменении угла наклона не оставляйте отпечатков пальцев на ЖК-экране.

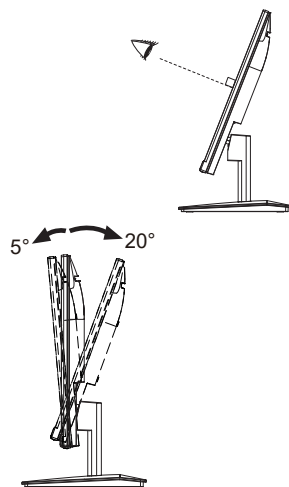

РАБОТА С МОНИТОРОМ

Значения параметров для получения наилучшего изображения ЖК-монитора компании iiyama были установлены на заводе; они указаны на стр. 32 в разделе ПОДДЕРЖИВАЕМЫЕ РЕЖИМЫ СИНХРОНИЗАЦИИ. Вы также можете откорректировать изображение, следуя указанным ниже процедурам.

- 1 Нажмите кнопку **MENU**, чтобы на дисплее появилось **Экранное меню (ЭМ)**. Здесь есть несколько дополнительных страниц, которые перелистываются с помощью кнопок **◀ / ▶**.



- 2 Выберите страницу меню, которая содержит интересующую вас пиктограмму настройки. Нажмите кнопку **MENU**. Затем с помощью кнопок **◀ / ▶** выделите требуемую пиктограмму настройки.
- 3 Заново нажмите кнопку **MENU**. Используйте кнопки **◀ / ▶** для выполнения соответствующих настроек и установок.
- 4 Нажмите кнопку **EXIT** для выхода с меню и все введенные вами настройки будут автоматически записаны.

Например, для подстройки вертикального положения OSD экрана выберите "OSD" в меню и нажмите кнопку **MENU**. Затем выберите "Полож. по верт." меню с помощью кнопок **◀ / ▶**. Страница настройки появляется после того, как вы нажмете на кнопку **MENU**.

Для изменения установок вертикального положения OSD используйте кнопки **◀ / ▶**. При настройке должно изменяться вертикальное положение OSD.

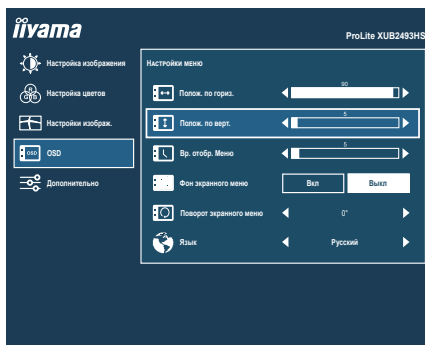

Нажатие кнопки **EXIT** в конце работы запишет все введенные вами изменения.

ПРИМЕЧАНИЕ

- После окончания работы с настройками Экранного меню оно само закрывается через некоторое время (длительность определяется функцией **Время отображения Меню**). Для немедленного выхода из ЭМ используйте кнопку **EXIT**.
- При исчезновении Экранного меню любые изменения автоматически сохраняются в памяти. Во время работы с меню следует избегать отключения питания.
- Все настройки имеют только одно значение, которое относится ко всем частотам синхронизации.

СОДЕРЖАНИЕ МЕНЮ НАСТРОЕК

Настройка изображения Picture Adjust

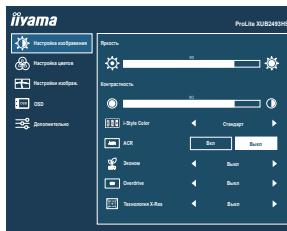

Элемент регулировки	Проблема / Параметр		Какую кнопку нажимать
Яркость *1,2 Brightness	Слишком темное		☞
	Слишком яркое		☜
Контрастность *1 Contrast	Слишком бледное		☞
	Слишком интенсивное		☜
i-Style Color *1,2,3 i-Style Color	Выкл Off	Вернуться к состоянию цветов которое было настроено раньше.	
	Стандарт Standard	Для обычного окружения windows или настроек по умолчанию.	
	Игра Game	Для игрового окружения.	
	Кино Cinema	Для просмотра фильмов и видео записей.	
	Пейзаж Scenery	Для просмотра изображений пейзажей.	
ACR *1 Adv.Contrast	Вкл On	Увеличенная контрастность	
	Выкл Off	Обычная контрастность	
Эконом *1 Eco Direct	Выкл Off	Обычная	
	Режим1 Mode1	Фон или подсветка минимализован.	
	Режим2 Mode2	Фон или подсветка на уровне ниже режима 1.	
	Режим3 Mode3	Фон или подсветка на уровне ниже режима 2.	

ПРИМЕЧАНИЕ

Adv.Contrast настраивает яркость и повышает контрастность в зависимости от образа или движения на дисплее.

Контрастность, Яркость, i-Style Color, Эконом, Gamma и Цв. Темп. (Color Temp.) не могут быть настраиваны когда ACR включен.

Direct

Вы можете пропустить страницы Меню и сразу отобразить экран настроек параметров, используя следующие операции с кнопками.

- Эконом : Нажмите кнопку , когда меню не отображается.



Настройка изображения Picture Adjust

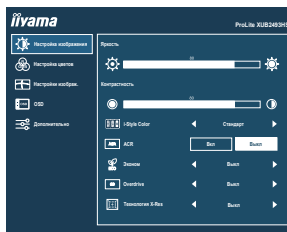

Элемент регулировки	Проблема / Параметр		Какую кнопку нажимать
Overdrive * ⁴ Overdrive	Выкл Off / 1 / 2 / 3 / 4 / 5 Это повысит уровень градации серого ЖК-панели. Высший уровень приведет к включению быстрейшего времени отклика.		
Технология X-Res X-Res Technology	Выкл Off	Обычно	
	Легко Soft	Улучшить качество краев изображения.	
	Средне Middle	Качество краев изображения лучше чем Легко.	
	Сильно Hard	Качество краев изображения лучше чем Средне.	

*¹ Доступность каждого предмета зависит от того, какой предмет активирован. См. Стр. 23
Матрица корреляции функций для более подробной информации.

*² Регулируйте Яркость, когда работаете за монитором в темной комнате и экран кажется вам слишком ярким.

*³ Если включен режим Ред.Син.Свет., регулировка i-Style Color невозможна.

*⁴ Включение функции Overdrive может привести к некоторому уровню задержки картины.



Настройка цветов Color Settings

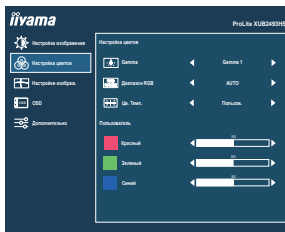

Элемент регулировки	Проблема / Параметр	Какую кнопку нажимать	
Гамма * Gamma	Gamma 1 Gamma 1	Высокая контрастность	
	Gamma 2 Gamma 2	Обычно	
	Gamma 3 Gamma 3	Теиный	
Диапазон RGB RGB Range	Auto Auto	Автоматический выбор цветовой шкалы сигнала.	
	Полный Full	Полный цветовой охват видеосигнала	
	Ограниченный Limited	Ограниченный цветовой охват видеосигнала	
Цв. Темп. * Color Temp.	Пользов. User	Красный	Слишком слабый
		Зеленый	
		Синий	Слишком сильный
	Холодная Cool	Холодный цвет	
	Обычный Normal	Обычный цвет	
Теплая Warm	Теплый цвет		

* Доступность каждого предмета зависит от того, какой предмет активирован. См. Стр. 23
Матрица корреляции функций для более подробной информации.

Настройки изображ. Image Settings



Элемент регулировки	Проблема / Параметр	Какую кнопку нажимать
Режим Дисплея *1 Video Mode Adjust	Полный экран Full	Полноэкранный режим
	Соотн. Сторон Aspect	Расширение формата образа
Ред.Син.Свет. *2 Blue Light Reducer	Выкл Off	Типовое
	Режим1 Mode1	Синий свет уменьшается.
	Режим2 Mode2	Синий свет слабее чем в Режим 1.
Резкость Sharp and Soft	Режим3 Mode3	Синий свет слабее чем в Режим 2.
	1 / 2 / 3 / 4 / 5 / 6	<p>Качество изображения можно изменять в интервале от 1 до 6 (от резкого до размытого). Нажимайте кнопку ◀, чтобы изменять резкость изображения в порядке возрастания номеров. Нажимайте кнопку ▶, чтобы изменять резкость изображения в порядке уменьшения номеров.</p>
MBR MBR	Выкл / 1 / 2 / 3 / 4 / 5 / 6 / 7	<p>Уменьшает размытость при движении на ЖК-панели.</p>
Adaptive Sync Adaptive Sync	Вкл On	Включить Adaptive Sync.
	Выкл Off	Простр. Adaptive Sync выключен.

*1 Позволяет выводить изображение в форматах 4:3, 5:4, 16:10, или реальное соотношение сторон 16:9.

*2 Ред.Син.Свет. не может быть включена, если i-Style Colour, ACR или Эконом включен.

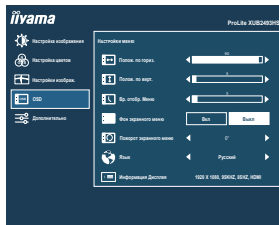

Элемент регулировки	Проблема / Параметр	Какую кнопку нажимать
Полож. по гориз. OSD Horizontal Position	Экранное меню сдвинуто далеко влево	
	Экранное меню сдвинуто далеко вправо	
Полож. по верт. OSD Vertical Position	Экранное меню сдвинуто далеко вниз	
	Экранное меню сдвинуто далеко вверх	
Вр. отобр. Меню OSD Time	Длительность отображения меню на экране можно задать в интервале от 5 до 60 секунд.	
Фон экранного меню OSD Background	Вкл On Прозрачный фон экранного меню.	
	Выкл Off Прозрачный фон экранного меню.	
Поворот экранного меню * OSD Rotate	Поверните экранное меню. 0° (Обычно) / +90° (Поверните направо)	
Язык Language	English Английский	Česky Чешский
	Français Французский	Italiano Итальянский
	Deutsch Немецкий	Русский Русско
	Nederlands Голландский	日本語 Японский
	Polski Заполированность	
Информация Дисплея Display Information	Показ сведений о входном сигнале, который в настоящее время выдается с видеокарты компьютера. ПРИМЕЧАНИЕ Дополнительные сведения об изменении разрешения и частоты обновления см. в руководстве пользователя видеокарты.	

* Доступно только для модели ProLite XUB2493HS.



Дополнительно Extra

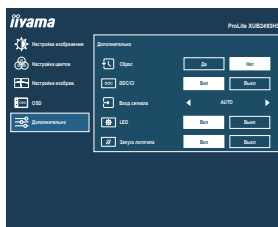

Элемент регулировки	Проблема / Параметр	Какую кнопку нажимать
Сброс Reset	Да Yes	Восстанавливаются стандартные заводские настройки.
	Нет No	Возврат в Меню.
DDC/CI DDC/CI	Вкл On	Вкл. функцию DDC/CI.
	Выкл Off	Выкл. функцию DDC/CI.
Вход сигнала Signal Select Direct	Auto Auto	Автоматический выбор входа сигнала.
	HDMI	Выбрать Цифровой (HDMI) вход.
	DisplayPort	Выбрать Цифровой (DisplayPort) вход.
<p>ПРИМЕЧАНИЕ Auto будет выбрано автоматически если только один источник доступен. Если есть больше одного свободного сигнала а вы выберете один из них опция Auto не будет доступна. Если несколько входов сигнала подключено, после выключения и обратного включения монитор может не опознать тот который был использован как последний. Это доступно только когда Вы выбрали определенный вид сигнала.</p>		
LED LED	Вкл On	Индикатор питания включен.
	Выкл Off	Индикатор питания выключен.
<p>ПРИМЕЧАНИЕ Если Вас раздражает свечение индикатора питания, Вы можете его выключить.</p>		
Запуск логотипа Opening Logo	Вкл On	Логотип iiyama отображается когда монитор включен.
	Выкл Off	Логотип iiyama не отображается когда монитор включен.

Direct

Вы можете пропустить страницы Меню и сразу отобразить экран настроек параметров, используя следующие операции с кнопками.



- Вход сигнала: Нажмите кнопку INPUT если Меню не отображается на мониторе, увидите другое меню.





Direct

Вы можете пропустить страницы Меню и сразу отобразить шкалу настройки или экран настроек параметров, используя следующие операции с кнопками.

- Громкость: Нажмите кнопку , когда меню не отображается.

Элемент регулировки	Проблема / Параметр	Какую кнопку нажимать
Громкость Volume	Слишком тихо	
	Слишком громко	

- Без звука: Нажмите и придержите в течении 1-2 секунд кнопку  если Меню не отображается на экране.
Переключение между режимами Без звука и Активация звука осуществляется последовательными нажатиями на кнопку .

- Режим Блокировки:

<OSD>

Нажатие и прижатие кнопки MENU в течении 5 секунд когда Меню не отображается на экране включит/выключит блокировку OSD.

<Power>

Нажатие и прижатие кнопки INPUT в течении 5 секунд когда Меню не отображается на экране включит/выключит блокировку POWER.

■ Матрица корреляции функций

Предмет для выбора Предмет активирован	Настройка изображения					Цв. Темп.	
	Контрастность	Яркость	i-Style Color	ACR	Эконом	Gamma	Цв. Темп.
i-Style Color	—	—	—	—	—	✓	✓
Adv. Contrast	—	—	—	—	—	✓	—
Эконом	✓	—	✓	—	—	✓	✓

✓ : Доступный

— : Недоступный

ФУНКЦИЯ ОЖИДАНИЯ

Этот продукт имеет функцию ожидания. Когда ваш компьютер не используется, монитор автоматически снижает расход энергии, необходимой для его функционирования.

Режим функция ожидания описан ниже. Необходимые настройки, включая установки таймера, должны производиться на компьютере. Информацию по конфигурированию этих настроек можно почерпнуть из руководства к вашей операционной системе.

■ Режим ожидания

При исчезновении поступающих от компьютера видеосигнал разверток, монитор входит в режим ожидания, при котором потребление электроэнергии уменьшается до уровня менее 0,5Вт. Экран темнеет, индикатор подачи питания начинает светиться оранжевым цветом. Возврат из режиме ожидания происходит через несколько секунд после нажатия любой клавиши на клавиатуре или движения мышью.

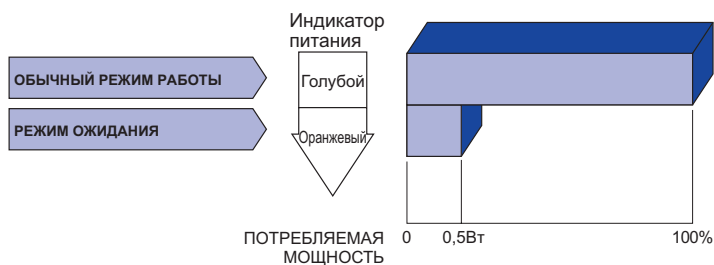

УСТРАНЕНИЕ НЕИСПРАВНОСТЕЙ

Если монитор работает неправильно, просьба соблюдать следующую последовательность операций для возможного решения задачи.

1. Выполните регулировки, описанные в разделе РАБОТА С МОНИТОРОМ, в зависимости от вашей проблемы. Если изображение не появилось, см. п. 2.
2. Обратитесь к нижеприведенной таблице, если вы не можете найти подходящий пункт настройки в разделе РАБОТА С МОНИТОРОМ или если проблему не удается устранить.
3. Если вы столкнулись с проблемой, которая не описана ниже, или не можете устранить ее причину, выключите монитор и обратитесь за помощью к вашему дилеру или в сервисный центр iiyama.

Проблема

Проверьте

- | | |
|---|---|
| ① Изображение не появляется (Индикатор питания не загорелся.)

(Индикатор питания голубой.) | <input type="checkbox"/> Силовой кабель плотно вставлен в соответствующее гнездо.
<input type="checkbox"/> Питание включено.
<input type="checkbox"/> К розетке подводится напряжение. Проверьте каким-либо другим прибором (например, настольной лампой). |
|
(Индикатор питания оранжевый.) | <input type="checkbox"/> Если активна программа хранитель экрана, нажмите на любую клавишу или подвигайте мышью.
<input type="checkbox"/> Увеличьте контрастность и /или яркость.
<input type="checkbox"/> Компьютер включен.
<input type="checkbox"/> Сигнальный кабель подключен правильно.
<input type="checkbox"/> Синхронизация сигнала компьютера соответствует техническим характеристикам монитора. |
| ② Изображение не синхронизировано. | <input type="checkbox"/> Если монитор находится в режим ожидания, нажмите клавишу на клавиатуре или подвигайте мышью.
<input type="checkbox"/> Компьютер включен.
<input type="checkbox"/> Сигнальный кабель подключен правильно.
<input type="checkbox"/> Синхронизация сигнала компьютера соответствует техническим характеристикам монитора. |
| ③ Изображение не в центре экрана | <input type="checkbox"/> Сигнальный кабель подключен правильно.
<input type="checkbox"/> Синхронизация сигнала компьютера соответствует техническим характеристикам монитора. |
| ④ Изображение слишком яркое или слишком темное. | <input type="checkbox"/> Синхронизация сигнала компьютера соответствует техническим характеристикам монитора. |
| ⑤ Изображение дрожит. | <input type="checkbox"/> Уровень выходного видеосигнала компьютера соответствует техническим характеристикам монитора.
<input type="checkbox"/> Напряжение питания соответствует тех. характеристикам монитора.
<input type="checkbox"/> Синхронизация компьютера соответствует техническим характеристикам монитора. |

Проблема

Проверьте

- ⑥ Нет звука.
 - Аудиооборудование включено (компьютер и т.д.).
 - Правильно подключен аудиокабель.
 - Включен регулятор громкости .
 - Режим Mute (отключение звука) выключен.
 - Выходной уровень аудиосигнала, выдаваемый аудиооборудованием, находится в пределах спецификаций монитора.

- ⑦ Звук слишком громкий или слишком тихий
 - Выходной уровень аудиосигнала, выдаваемый аудиооборудованием, находится в пределах спецификаций монитора.

- ⑧ Прослушиваются странные шумы.
 - Аудиокабель подключен правильно.

ИНФОРМАЦИЯ ОБ УТИЛИЗАЦИИ

Для наилучшей защиты окружающей среды не выбрасывайте ваш монитор.

Посетите наш вебсайт <https://iiyama.com> для получения указаний об утилизации монитора.

ПРИЛОЖЕНИЕ

Допускаются изменения дизайна и характеристик.

СПЕЦИФИКАЦИИ : ProLite XUB2493HS-B6

Категория размера	24"	
ЖК-панели	Панель технология	IPS (In-Plane-Switching)
	Размер	Диагональ: 23,8" (60,5 см)
	Размер пикселя	0,275 мм (Ш) × 0,275 мм (В)
	Яркость	250cd/m ² (типичная) 170cd/m ² (По умолчанию / Энергосбережение)
	Контрастность	1300 : 1 (типичная), Функция Adv. Contrast доступна
	Угол обзора	Вправо/Влево : 89°, Вверх/Вниз: 89° (в каждую сторону типичная)
MPRT	0,5 мс	
Кол-во отображаемых цветов	Прибл. 16,7М	
Частоты синхронизации	Гориз: 30,0-115,0кГц, Верт: 48-100Гц	
Нативное разрешение	1920 × 1080, 2,1 Мегапикселей	
Максимальное разрешение	HDMI: 1920 × 1080 100Hz DisplayPort: 1920 × 1080 100Hz	
Входной разъем	HDMI, DisplayPort	
Видеосигналы	HDMI, DisplayPort	
Разъем для наушников	ø 3,5 мм mini jack (стерео)	
Динамики	2 Вт × 2 (стереодинамики)	
Максим. размеры экрана	527,0 мм W × 296,5 мм H / 20,7" W × 11,7" H	
Электропитание	100-240 В, 50/60 Гц , 1,2А	
Потребление энергии	16 Вт станд. Режим ожидания: 0,5Вт макс, Режим выключенный: 0,3Вт макс	
Габариты, масса	539,5 × 343,0 - 493,0 × 209,5mm / 21,2 × 13,5 - 19,4 × 8,3" (W×H×D) 5,1кг / 11,22lbs	
Угол	Наклон: Вверх: 23°, Вниз: 5° Поворотный: Вправо / Влево по 45° каждый Ориентация: По часовой стрелке по 90° каждый	
Условия окружающей среды	При работе: Темп.: 0 до 40°C Влажность: 10 до 90% (без конденсата) При хранении: Темп.: -20 до 60°C Влажность: 10 до 90% (без конденсата)	
Сертификация	TCO Certified, CE, UKCA, TÜV-Bauart, VCCI, PSE, EAC	

СПЕЦИФИКАЦИИ : ProLite XUB2493HS-B6 A

Категория размера	24"	
ЖК-панели	Панель технология	IPS (In-Plane-Switching)
	Размер	Диагональ: 23,8" (60,5 см)
	Размер пикселя	0,275 мм (Ш) × 0,275 мм (В)
	Яркость	300cd/m ² (типичная) 190cd/m ² (По умолчанию / Энергосбережение)
	Контрастность	1300 : 1 (типичная), Функция Adv. Contrast доступна
	Угол обзора	Вправо/Влево : 89°, Вверх/Вниз: 89° (в каждую сторону типичная)
	MPRT	0,5 мс
Кол-во отображаемых цветов	Прибл. 16,7М	
Частоты синхронизации	Гориз: 30,0-115,0кГц, Верт: 48-100Гц	
Нативное разрешение	1920 × 1080, 2,1 Мегапикселей	
Максимальное разрешение	HDMI: 1920 × 1080 100Hz DisplayPort: 1920 × 1080 100Hz	
Входной разъем	HDMI, DisplayPort	
Видеосигналы	HDMI, DisplayPort	
Разъем для наушников	ø 3,5 мм mini jack (стерео)	
Динамики	2 Вт × 2 (стереодинамики)	
Максим. размеры экрана	527,0 мм W × 296,5 мм H / 20,7" W × 11,7" H	
Электропитание	100-240 В, 50/60 Гц , 1,2А	
Потребление энергии	16 Вт станд. Режим ожидания: 0,5Вт макс, Режим выключенный: 0,3Вт макс	
Габариты, масса	539,5 × 343,0 - 493,0 × 209,5мм / 21,2 × 13,5 - 19,4 × 8,3" (W×H×D) 5,1кг / 11,22lbs	
Угол	Наклон: Вверх: 23°, Вниз: 5° Поворотный: Вправо / Влево по 60° каждый Ориентация: По часовой стрелке по 90° каждый	
Условия окружающей среды	При работе: Темп.: 0 до 40°C Влажность: 10 до 90% (без конденсата) При хранении: Темп.: -20 до 60°C Влажность: 10 до 90% (без конденсата)	
Сертификация	TCO Certified, CE, UKCA, TÜV-Bauart, VCCI, PSE, EAC	

СПЕЦИФИКАЦИИ : ProLite XU2493HS-B6

Категория размера	24"	
ЖК-панели	Панель технология	IPS (In-Plane-Switching)
	Размер	Диагональ: 23,8" (60,5 см)
	Размер пикселя	0,275 мм (Ш) × 0,275 мм (В)
	Яркость	250cd/m ² (типичная) 170cd/m ² (По умолчанию / Энергосбережение)
	Контрастность	1300 : 1 (типичная), Функция Adv. Contrast доступна
	Угол обзора	Вправо/Влево : 89°, Вверх/Вниз: 89° (в каждую сторону типичная)
MPRT	0,5 мс	
Кол-во отображаемых цветов	Прибл. 16,7М	
Частоты синхронизации	Гориз: 30,0-115,0кГц, Верт: 48-100Гц	
Нативное разрешение	1920 × 1080, 2,1 Мегапикселей	
Максимальное разрешение	HDMI: 1920 × 1080 100Hz DisplayPort: 1920 × 1080 100Hz	
Входной разъем	HDMI, DisplayPort	
Видеосигналы	HDMI, DisplayPort	
Разъем для наушников	ø 3,5 мм mini jack (стерео)	
Динамики	2 Вт × 2 (стереодинамики)	
Максим. размеры экрана	527,0 мм W × 296,5 мм H / 20,7" W × 11,7" H	
Электропитание	100-240 В, 50/60 Гц , 1,2А	
Потребление энергии	16 Вт станд. Режим ожидания: 0,5Вт макс, Режим выключенный: 0,3Вт макс	
Габариты, масса	539,5 × 393,5 × 211,0 мм / 21,2 × 15,5 × 8,3" (W×H×D) 3,5кг / 7,76lbs	
Угол наклона	Вверх: 20°, Вниз: 5°	
Условия окружающей среды	При работе: Темп.: 0 до 40°C Влажность: 10 до 90% (без конденсата) При хранении: Темп.: -20 до 60°C Влажность: 10 до 90% (без конденсата)	
Сертификация	TCO Certified, CE, UKCA, TÜV-Bauart, VCCI, PSE, EAC	

СПЕЦИФИКАЦИИ : ProLite XU2493HS-B6 A

Категория размера	24"	
ЖК-панели	Панель технология	IPS (In-Plane-Switching)
	Размер	Диагональ: 23,8" (60,5 см)
	Размер пикселя	0,275 мм (Ш) × 0,275 мм (В)
	Яркость	300cd/m ² (типичная) 190cd/m ² (По умолчанию / Энергосбережение)
	Контрастность	1300 : 1 (типичная), Функция Adv. Contrast доступна
	Угол обзора	Вправо/Влево : 89°, Вверх/Вниз: 89° (в каждую сторону типичная)
	MPRT	0,5 мс
Кол-во отображаемых цветов	Прибл. 16,7М	
Частоты синхронизации	Гориз: 30,0-115,0кГц, Верт: 48-100Гц	
Нативное разрешение	1920 × 1080, 2,1 Мегапикселей	
Максимальное разрешение	HDMI: 1920 × 1080 100Hz DisplayPort: 1920 × 1080 100Hz	
Входной разъем	HDMI, DisplayPort	
Видеосигналы	HDMI, DisplayPort	
Разъем для наушников	∅ 3,5 мм mini jack (стерео)	
Динамики	2 Вт × 2 (стереодинамики)	
Максим. размеры экрана	527,0 мм W × 296,5 мм H / 20,7" W × 11,7" H	
Электропитание	100-240 В, 50/60 Гц , 1,2А	
Потребление энергии	16 Вт станд. Режим ожидания: 0,5Вт макс, Режим выключенный: 0,3Вт макс	
Габариты, масса	539,5 × 393,5 × 211,0 мм / 21,2 × 15,5 × 8,3" (W×H×D) 3,5кг / 7,76lbs	
Угол наклона	Вверх: 20°, Вниз: 5°	
Условия окружающей среды	При работе:	Темп.: 0 до 40°C Влажность: 10 до 90% (без конденсата)
	При хранении:	Темп.: -20 до 60°C Влажность: 10 до 90% (без конденсата)
Сертификация	TCO Certified, CE, UKCA, TÜV-Bauart, VCCI, PSE, EAC	

РАЗМЕРЫ : ProLite XUB2493HS

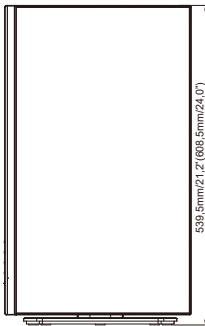
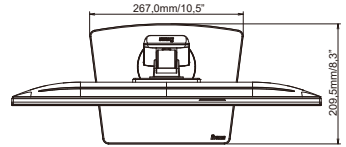
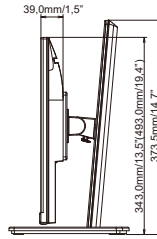
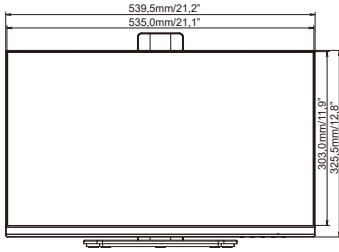

() : Максимальная область регулировки

РАЗМЕРЫ : ProLite XU2493HS

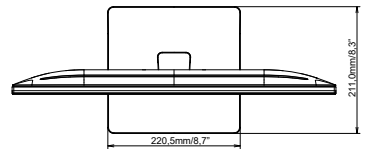
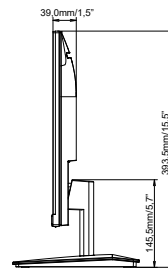
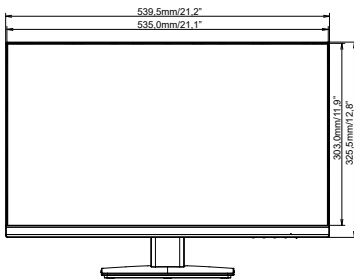

ПОДДЕРЖ. РЕЖИМЫ СИНХРОНИЗАЦИИ

Видео режим	Горизонтальная частота	Вертикальная частота	Частота синхронизации
640 × 480	31,469kHz	59,940Hz	25,175MHz
	37,500kHz	75,000Hz	31,500MHz
800 × 600	37,879kHz	60,317Hz	40,000MHz
	46,875kHz	75,000Hz	49,500MHz
1024 × 768	48,363kHz	60,004Hz	65,000MHz
	60,023kHz	75,029Hz	78,750MHz
1280 × 1024	63,981kHz	60,020Hz	108,000MHz
	79,976kHz	75,025Hz	135,000MHz
1680 × 1050	65,290kHz	60,000Hz	146,250MHz
1920 × 1080	67,500kHz	60,000Hz	148,500MHz
	83,890kHz	74,970Hz	174,500MHz
	95,540kHz	85,000Hz	198,723MHz
	110,000kHz	100,000Hz	228,800MHz