

MANUALE UTENTE

Pro Lite

LCD Monitor

Pro Lite TF3239AS
Pro Lite TF4339AS
Pro Lite TF5039AS
Pro Lite TF5539AS
Pro Lite TF6539AS

Grazie per aver scelto un prodotto iiyama. Vi raccomandiamo di dedicare alcuni minuti alla lettura di questo manuale prima di installare ed accendere questo prodotto. Mantenete questo manuale in un posto sicuro per futuri utilizzi.

ITALIANO



Scannerizzare il codice QR per scoprire ulteriori software/ servizi disponibili per il vostro prodotto IIYAMA oppure andare su: iiyama.com/signup

MARCHIO CE DICHIARAZIONE DI CONFORMITÀ

Questo monitor LCD è conforme ai requisiti della CE/UE Direttiva 2014/30/UE "Direttiva EMC", 2014/35/UE "Direttiva Bassa Tensione", 2009/125/CE, "Direttiva ErP" e 2011/65/UE "Direttiva RoHS". Il elettro-sensibilità magnetica è stato scelto ad un livello che consente il funzionamento in aree residenziali, commerciali e industriali locali e piccole imprese, sia all'interno che all'esterno degli edifici. Ogni luogo di funzionamento è caratterizzato dal locale sistema di alimentazione pubblico a bassa tenzione.

IYAMA CORPORATION: Wijkermeerstraat 8, 2131 HA Hoofddorp, The Netherlands

Modello Numero. : PLT3239, PLT4339, PLT5039, PLT5539, PLT6539



Raccomandiamo di riciclare i prodotti usati. Contattate il vostro rivenditore o un centro assistenza iiyama. Le informazioni relative sono disponibili via internet all'indirizzo: <https://iiyama.com>. Potete accedere direttamente alla web page di diverse nazioni.

- Ci riserviamo il diritto di modificare le specifiche senza preavviso.
- Tutti i marchi registrati presenti in questo manuale sono di proprietà dei loro rispettivi titolari.
- Numero di registrazione Eprel
TF3239AS-B1AG : 2040941 TF4339AS-B1AG : 2047575
TF5039AS-B1AG : 2043908 TF5539AS-B1AG : 2045805
TF6539AS-B1AG : 2047547

INDICE

PER LA VOSTRA SICUREZZA	1
PRECAUZIONI DI SICUREZZA	1
NOTE SPECIALI SUL MONITOR LCD	3
SERVIZIO CLIENTI	5
PULIZIA.....	5
PRIMA DI UTILIZZARE IL MONITOR	6
CARATTERISTICHE	6
CONTROLLARE IL CONTENUTO DELL'IMBALLO.....	6
DISIMBALLO.....	6
NOTE SPECIALI SUL PANNELLO A SFIORAMENTO	7
CONTROLLORI E CONNETTORI	7
INSTALLAZIONE.....	11
COLLEGARE IL VOSTRO MONITOR	13
FUNZIONI DEL TELECOMANDO.....	15
PREPARARE IL TELECOMANDO.....	16
ID TELECOMANDO	17
UTILIZZO DEL TELECOMANDO.....	18
SETTAGGI COMPUTER.....	20
IMPOSTAZIONE SCHERMO	21
UTILIZZO DEL MONITOR.....	22
REGOLAZIONE CONTENUTI MENU.....	23
FUNZIONE STANDBY	42
RISOLUZIONE DEI PROBLEMI.....	43
INFORMAZIONI SUL RICICLAGGIO	44
APPENDICE.....	45
SPECIFICHE : ProLite TF3239AS-B1AG	45
SPECIFICHE : ProLite TF4339AS-B1AG	46
SPECIFICHE : ProLite TF5039AS-B1AG	47
SPECIFICHE : ProLite TF5539AS-B1AG	48
SPECIFICHE : ProLite TF6539AS-B1AG	49
DIMENSIONI : ProLite TF3239AS.....	50
DIMENSIONI : ProLite TF4339AS.....	50
DIMENSIONI : ProLite TF5039AS.....	51
DIMENSIONI : ProLite TF5539AS.....	51
DIMENSIONI : ProLite TF6539AS.....	52
FREQUENZE CONFORMI.....	53

PER LA VOSTRA SICUREZZA

PRECAUZIONI DI SICUREZZA

ATTENZIONE

INTERROMPETE L'UTILIZZO DEL MONITOR AL VERIFICARSI DI PROBLEMATICHE

Se notate qualcosa di anormale come ad esempio fumo o rumori anomali, staccate il monitor e contattate immediatamente un rivenditore iiyama o un centro assistenza. Ulteriori utilizzi potrebbero essere pericolosi e causa di incendio o scosse elettriche.

NON RIMUOVERE MAI L'INVOLUCRO

Circuiti ad alto voltaggio sono all'interno del monitor. Rimuovere l'involucro potrebbe esporvi a pericoli.

NON INSERITE ALCUN OGGETTO ALL'INTERNO DEL MONITOR

Non inserite alcun oggetto e nessun liquido all'interno del monitor. staccate il monitor e contattate immediatamente un rivenditore iiyama o un centro assistenza. Ulteriori utilizzi potrebbero essere pericolosi e causa di incendio o scosse elettriche.

INSTALLATE IL MONITOR SU UNA SUPERFICIE PIATTA E STABILE

In caso di caduta accidentale il monitor potrebbe causare dei danni.

NON UTILIZZATE IL MONITOR IN PRESENZA DI LIQUIDI

Non utilizzare il monitor in presenza di liquidi che potrebbero causare incendi o scosse elettriche.

UTILIZZATE IL MONITOR CON LA SUA SPECIFICA FONTE DI ALIMENTAZIONE

Assicuratevi di utilizzare il monitor con il suo specifico alimentatore. L'uso di un voltaggio incorretto causerà malfunzionamenti e potrebbe causare incendi o scosse elettriche.

PROTEGGETE I CAVI

Non tirate o storcete alcun cavo collegato al monitor. Non posizionate il monitor e alcun peso sui cavi. I cavi se danneggiati potrebbero causare incendi o scosse elettriche.

CONDIZIONI METEOROLOGICHE AVVERSE

E' consigliabile non utilizzare il monitor durante forti temporali. Continui sbalzi di alimentazione potrebbero causare malfunzionamenti. E' inoltre consigliato di non toccare la presa elettrica durante tali circostanze.

PRECAUZIONI

INSTALLAZIONE

Non installare il monitor in ambienti con forti sbalzi di temperatura oppure in presenza di forte umidità, polvere o fumo. Questo potrebbe causare danni. Evitate di esporre il monitor ai raggi diretti del sole.

NON POSIZIONARE IL MONITOR IN POSIZIONI AZZARDATE

Il monitor potrebbe cadere se non correttamente posizionato. Assicuratevi di non posizionare alcun oggetto pesante sul monitor e che tutti i cavi siano correttamente posizionati.

MANTENETE UNA BUONA VENTILAZIONE

Prese d'aria sono predisposte per prevenire il surriscaldamento. Coprire tali prese potrebbe causare un danno. Per consentire una adeguata circolazione d'aria posizionate il monitor ad almeno 10cm dal muro. Nel caso in cui il monitor venga installato all'interno di un chiosco o di qualsiasi altra apparecchiatura, assicurarsi che sia disponibile una ventilazione sufficiente per evitare il surriscaldamento del monitor. Per consigli si prega di contattare il centro assistenza iiyama.

SCONNETTERE I CAVI QUANDO MUOVETE IL MONITOR

Quando muovete il monitor spegnete il pulsante di avvio, sconnettete l'alimentazione ed i cavi di segnale. Il non rispetto di tali precauzioni potrebbe causare danni.

STACCARE IL MONITOR

Se il monitor viene lasciato inutilizzato per un lungo periodo è consigliabile staccare i cavi per evitare possibili danni.

IMPUGNATE LA PRESA QUANDO STACCATE I CAVI

I cavi di alimentazione e di segnale devono sempre essere staccati dalla propria presa e non dal cavo stesso.

NON TOCCATE LE PRESE CON LE MANI BAGNATE

Staccare o inserire un cavo con le mani bagnate può causare una scossa elettrica.

NOTE SPECIALI SUL MONITOR LCD

■ I seguenti casi sono da ritenersi normali e non indicano una problematica al monitor LCD.

NOTA

- Quando accendete il monitor l'immagine potrebbe non corrispondere all'area visiva a causa del computer in uso. In questo caso regolate la corretta posizione d'immagine.
- Si può riscontrare una luminosità irregolare a seconda del motivo dell'immagine in uso.
- Grazie alla natura dell'LCD una retroimmagine delle schermate precedenti può rimanere impressa quando l'immagine è visualizzata per molto tempo. In questo caso un ripristino avviene modificando l'immagine o scollegando l'alimentazione per alcune ore.

■ Questo LCD non può essere utilizzato all'esterno.

■ Se usate un cavo più lungo di quello in dotazione la qualità dell'immagine non è garantita. La funzione Touch può essere interrotta se la lunghezza del cavo USB supera i 3m.

CONFERMA DI UTILIZZO

Massimo utilizzo ininterrotto del prodotto seguendo le linee guida per l'installazione in un ambiente pulito e a temperatura controllata: 24/7 ore

Il monitor è compatibile per un utilizzo in posizione orizzontale/verticale o in piano (a faccia in su). Se utilizzato in piano a faccia in su si prega di utilizzare la funzione Ventilatore.

PERSISTENZA DELLE IMMAGINI / IMMAGINI FANTASMA

Si prega di essere consapevoli del fatto che su tutti gli schermi LCD si può riscontrare ciò che è noto come la persistenza dell'immagine. Questo si verifica quando un'immagine residua rimane visibile su uno schermo dopo che immagini statiche sono state esposte per lunghi periodi di tempo. La persistenza delle immagini non è un fenomeno permanente; bisogna comunque evitare che immagini statiche vengano esposte per prolungati periodi di tempo.

Per contrastare la persistenza dell'immagine, spegnere il monitor per tutto il tempo in cui l'immagine precedente è stata mostrata; quindi se un'immagine è stata mostrata sul monitor per 1 ora e vi è prova di un'immagine residua o fantasma, si consiglia di spegnere il monitor per 1 ora al fine di cancellare l'immagine residua.

Per tutti i prodotti LFD, iiyama consiglia la visualizzazione di immagini in movimento oltre che l'utilizzo di screen saver ad intervalli regolari ogni volta che lo schermo è inattivo. È inoltre possibile spegnere il monitor quando non è in uso per aiutare la prevenzione.

Altri modi per ridurre il rischio di persistenza delle immagini sono quelli di utilizzare la funzione Ventilatore (se disponibile), una bassa retroilluminazione e luminosità.

PER USO PROLUNGATO IN AMBIENTE PUBBLICO

■ Immagine fantasma sul pannello LCD

Quando un'immagine statica viene visualizzata per ore rimane traccia di una carica elettrica nelle vicinanze dell'elettrodo all'interno del display LCD e la persistenza delle immagini o immagine "Fantasma" può rimanere visibile. (persistenza dell'immagine).

La persistenza delle immagini non è una caratteristica permanente. Quando un'immagine statica viene visualizzata per periodi di tempo molto prolungati, le impurezze ioniche all'interno del display a cristalli liquidi si concentrano e possono essere di tipo permanente.

■ Raccomandazioni

Per prevenire la persistenza di immagine e prolungare l'aspettativa di vita del monitor, si consiglia di seguire le seguenti raccomandazioni:

1. Evitare immagini statiche visualizzate per lunghi periodi – passare da immagini statiche ad immagini a ciclo continuo.
2. Spegner il monitor quando non è in uso, sia tramite il telecomando o l'uso di Standby o tramite funzioni di "Programma".
3. Controllare le funzioni "Spostamento pixel" o "Lavaggio del bianco" nelle impostazioni del menu. Abilitatelo se disponibile. Questo ridurrà l'effetto burn-in dell'immagine.
4. Quando il monitor è installato in ambienti con elevata temperatura o in una posizione chiusa, utilizzare la ventola di raffreddamento, Screen Saver e una bassa luminosità.
5. Si consiglia una ventilazione adeguata per ogni monitor – una climatizzazione automatica potrebbe essere richiesta.
6. Consigliamo vivamente di utilizzare un raffreddamento attivo con ventole di raffreddamento per utilizzi prolungati o ad alta temperatura ambientale.

SERVIZIO CLIENTI

NOTA

- Se dovete restituire l'unità per assistenza e l'imballo originale risulta essere manomesso o mancante, contattate il Vs. Rivenditore o il centro assistenza iiyama.

PULIZIA

ATTENZIONE

- Se rovesciate del liquido sul monitor durante la pulizia staccate immediatamente l'alimentazione e contattate il Vs. Rivenditore o il centro assistenza iiyama.

PRECAUZIONI

- Per ragioni di sicurezza spegnete il monitor e staccate l'alimentazione prima di pulire.

NOTA

- Non graffiare lo schermo con oggetti rigidi ed abrasivi.
- Non usare mai uno dei seguenti solventi. Questi potrebbero causare danni all'involucro ed allo schermo:

Solventi	Spray-tipo più pulito	Benzina
Paste abrasive	Cera	Solventi acidi o alcalini

- L'involucro a contatto per lungo tempo con elementi di plastica o gomma potrebbe degenerarsi o perdere la sua colorazione.

INVOLUCRO Pulire con un panno umido di un detergente non aggressivo quindi asciugare con un panno asciutto.

SCHERMO LCD E' raccomandabile effettuare una pulizia periodica con un panno morbido asciutto. Non usare carta perchè potrebbe danneggiare lo schermo LCD.

PRIMA DI UTILIZZARE IL MONITOR

CARATTERISTICHE

- ◆ **Supporta risoluzioni fino a**
1920 × 1080 ProLite TF3239AS
3840 × 2160 ProLite TF4339AS / ProLite TF5039AS / ProLite TF5539AS / ProLite TF6539AS
- ◆ **Alto Contrasto**
1200:1 (Tipico) ProLite TF3239AS / ProLite TF4339AS / ProLite TF5539AS / ProLite TF6539AS
5000:1 (Tipico) ProLite TF5039AS
- ◆ **Luminosità 500cd/m² (Tipico senza pannello Touch)**
- ◆ **Smussamento dei caratteri digitali**
- ◆ **2 × 10W Altoparlanti Stereo**
- ◆ **Funzione standby**
- ◆ **Conforme allo VESA Mounting Standard**
200mm×200mm ProLite TF3239AS / ProLite TF4339AS
400mm×400mm ProLite TF5039AS / ProLite TF5539AS / ProLite TF6539AS
- ◆ **Vetro con trattamento AG**

CONTROLLARE IL CONTENUTO DELL'IMBALLO

I seguenti accessori sono inclusi nell'imballo. Controllate che siano tutti presenti. Se qualcosa risulta mancante o danneggiato contattate per favore il Vs. Rivenditore o il centro assistenza iiyama.

- Cavo di alimentazione (2 pz) *
- Cavo USB
- Copricavo con 2 viti
- Quick Start Guide
- Cavo HDMI
- Telecomando
- Etichetta energetica UE/UK
- Cavo RS-232C
- Batterie (2 pz)
- Safety Guide

PRECAUZIONI

* La garanzia non risponde per problemi causati dall'utilizzo di un cavo non fornito dal produttore. Deve essere usato un cavo di alimentazione maggiore p uguale a H05VVf, 3G, 0,75mm².

DISIMBALLO

PRECAUZIONI

Maneggiare il monitor richiede almeno due persone, altrimenti potrebbe cadere e provocare danni.

NOTE SPECIALI SUL PANNELLO A SFIORAMENTO

PRECAUZIONI

Un danneggiamento permanente può occorrere se si usano oggetti taglienti, appuntiti e metallici per attivare il Touch.

Questo può invalidare la garanzia del prodotto.

Si consiglia di utilizzare una stilo a punta di gomma conduttiva (punta R8,0 o superiori) o un dito.

CONTROLLORI E CONNETTORI

<Fronte>

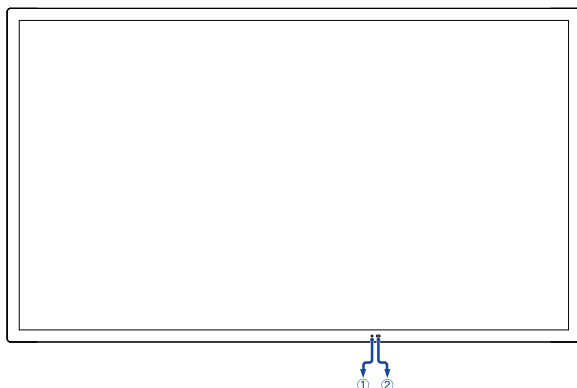

		Situazione	LED
①	Indicatore di alimentazione	Interruttore di alimentazione principale "Spento"	Spento
		Funzionalmente "Spento"	Spento
		Operazione normale	Blu solido
		Modalità standby	Blu lampeggiante
②	Sensore Remoto		

<Indietro>

■ ProLite TF3239AS

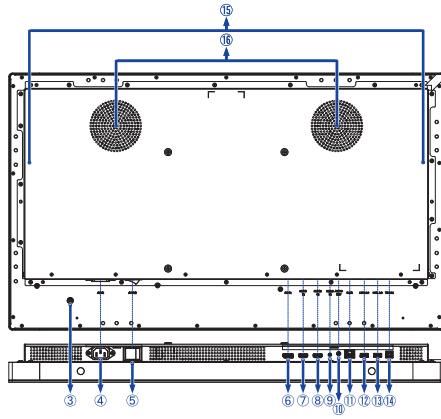

■ ProLite TF4339AS

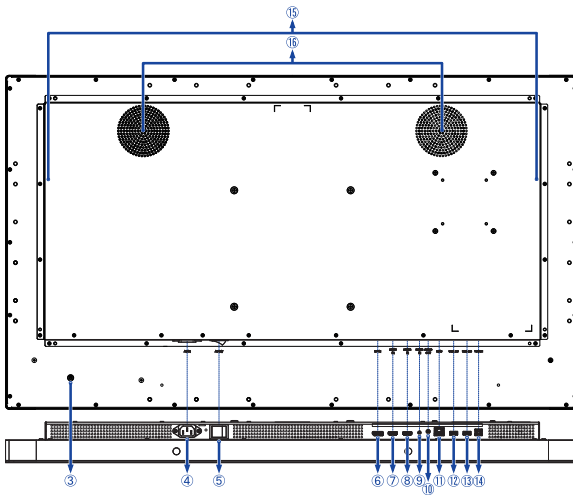

■ ProLite TF5039AS

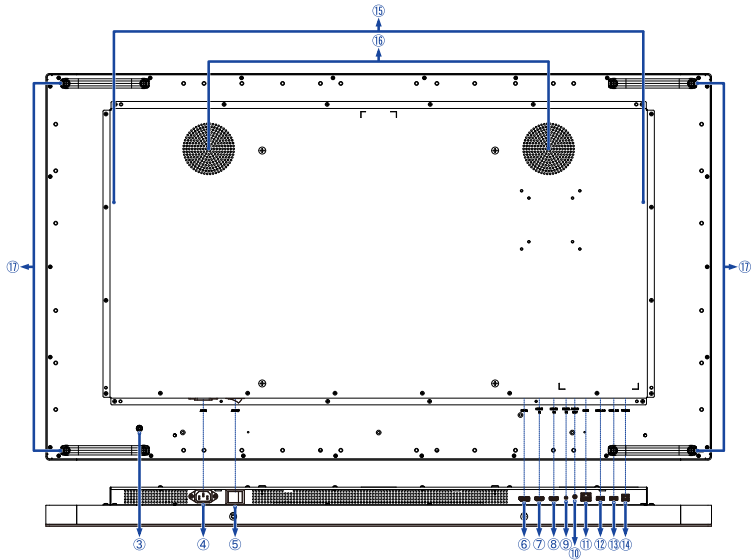

■ ProLite TF5539AS

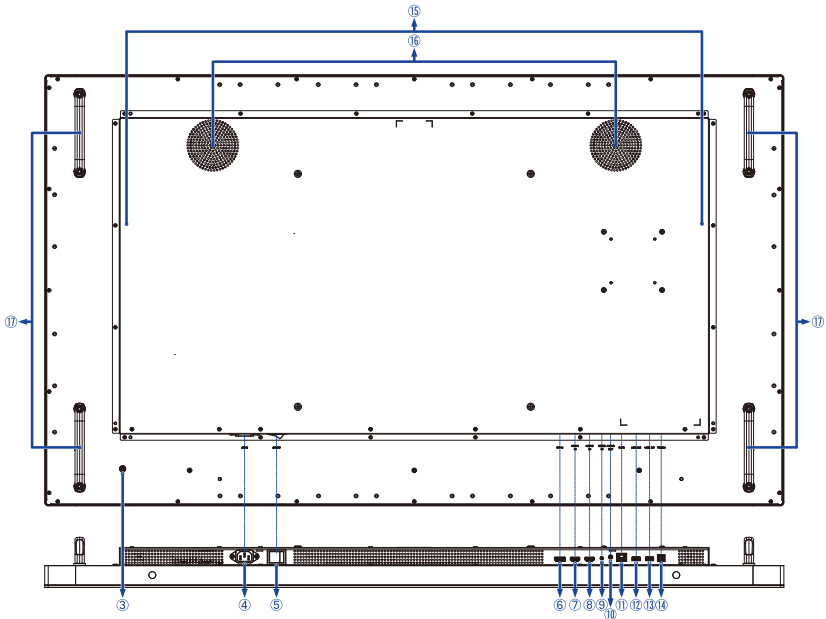

■ ProLite TF6539AS

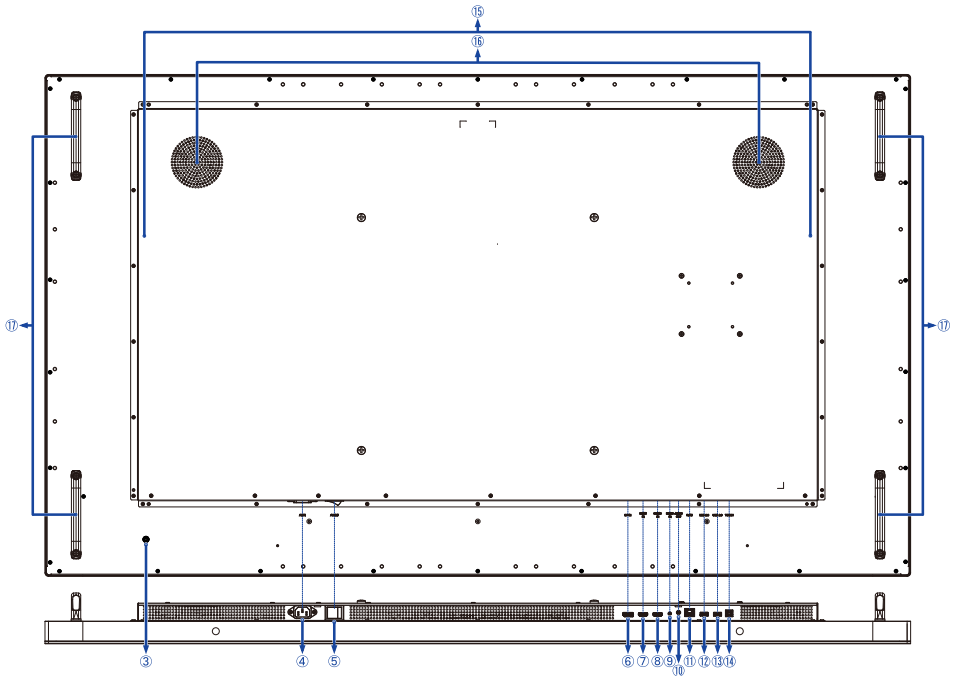

③		Pulsante accensione	
④	AC IN	AC Inlet	Connettore CA (~: Corrente Alternata)
⑤	AC-SW (ON) / ○ (OFF)	Interruttore di alimentazione principale	
⑥	DP IN	DisplayPort	Connettore DisplayPort
⑦	HDMI1 IN	HDMI	Connettore HDMI
⑧	HDMI2 IN	HDMI	Connettore HDMI
⑨	RS232 IN	RS232C	Connettore RS232C
⑩	AUDIO OUT	Mini Jack	Connettore per cuffie *
⑪	RJ45	RJ45	Connettore RJ45
⑫	USB2.0	USB2,0 (DC5V, 500mA)	Connettore USB Tipo-A Downstream
⑬	USB2.0	USB2,0 (DC5V, 500mA)	Connettore USB Tipo-A Downstream
⑭	TOUCH	USB Touch	Connettore USB Tipo-B Upstream
⑮	Altoparlanti		
⑯	Ventilatori		
⑰	Maniglie		

* Il corretto funzionamento dei dispositivi esterni collegati, diversi dalle cuffie, non è garantito.

INSTALLAZIONE

PRECAUZIONI

- Seguire il manuale di installazione per il tipo di montaggio prescelto.
- Maneggiare il monitor richiede almeno due persone.
- Prima di installare verificate che il muro sia sufficientemente robusto per sostenere il peso del monitor e delle staffe di fissaggio.

[MONTAGGIO A MURO]

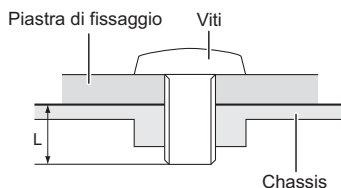

Modello	Vite	Lunghezza "L"
ProLite TF3239AS	M6	12mm
ProLite TF4339AS	M6	12mm
ProLite TF5039AS	M6	12mm
ProLite TF5539AS	M6	12mm
ProLite TF6539AS	M8	16mm

PRECAUZIONI

Quando si utilizza il montaggio a parete, è necessario tenere in considerazione lo spessore della fase di montaggio. Stringere le viti per fissare il monitor. L'utilizzo di una vite non specificata potrebbe causare scosse elettriche o danni poiché potrebbe entrare in contatto con le parti elettriche all'interno del monitor.

[ROTAZIONE DELLO SCHERMO]

Questo monitor è progettato per essere compatibile in modalità orizzontale, verticale e a faccia in su.

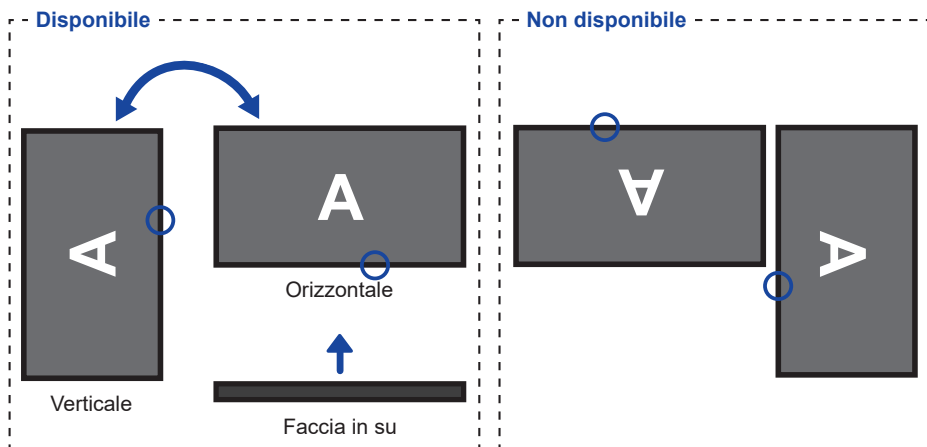

○ Indicatore di alimentazione, Sensore Remoto

[VENTILATORE]

PRECAUZIONI

Se lo schermo è utilizzato in posizione rivolta verso l'alto (a faccia in su), si prega di attivare il funzionamento del "Ventilatore".

Se non si utilizza la ventola, la temperatura interna aumenta e la durata del ciclo di vita del prodotto può essere più breve.

Se lo schermo è incorporato in un cabinet per esterno, assicuratevi di implementare una unità di raffreddamento all'interno dell'armadio.

Lo sporco e la polvere possono aderire alla ventola, riducendo così l'effetto di raffreddamento che può ridurre il ciclo di vita del prodotto. Pulire regolarmente.

COLLEGARE IL VOSTRO MONITOR

- 1 Assicurarsi che sia il computer che il monitor siano spenti.
- 2 Connettere il computer al monitor con apposito cavo di segnale video.
- 3 Connettere il computer al monitor con un Cavo USB.
- 4 Connettere prima il cavo di alimentazione al monitor e poi all'alimentatore.
- 5 Accendere il monitor (Interruttore di alimentazione principale e Pulsante accensione) ed il computer.
- 6 Seguire le istruzioni OOB (Out of Box Experience) per completare la configurazione dello schermo.

NOTA

- Si prega di confermare che il sistema di distribuzione nell'installazione dell'edificio deve fornire l'interruttore automatico da 120/240V, 20A (massimo).
- Il cavo segnale video usato per connettere il monitor al computer può variare a seconda del computer usato. Una connessione errata può causare seri problemi ad entrambi gli apparecchi. Il cavo fornito con il monitor si riferisce ad una connessione standard. Se è richiesta una connessione speciale contattate il Vs. rivenditore o iiyama.
- Assicuratevi di stringere le viti di fissaggio manuali per ogni cavo di segnale.
- Quando il cavo USB è connesso attendere 8 secondi per le funzionalità touch. Può essere utilizzato una penna, dita a qualsiasi altro puntatore.
- Apparecchiature di classe I tipo A devono essere alla terra.
- La presa deve essere posizionata vicino all'apparecchio e deve essere facilmente accessibile.
- Un'eccessiva pressione sonora nelle cuffie può causare danni all'udito.

[Esempio di connessione]

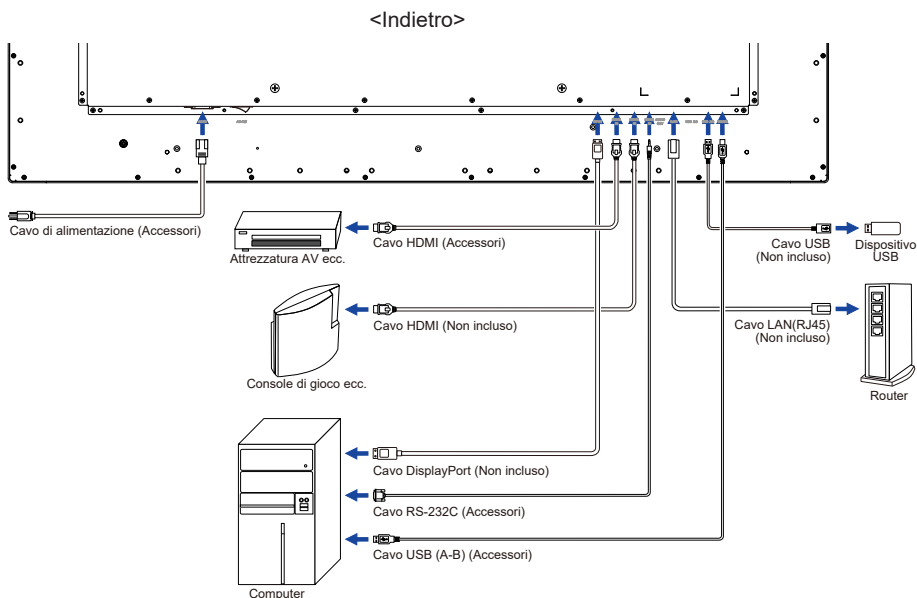

[Fissaggio del Copricavo]

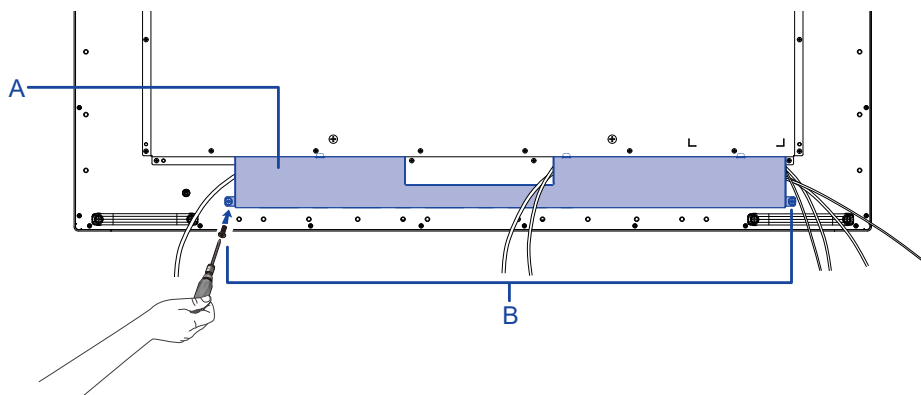

A : Copricavo

B : Viti

FUNZIONI DEL TELECOMANDO

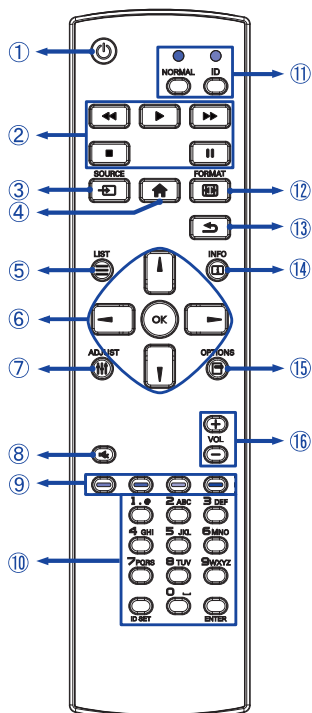

①		Accendere e spegnere il monitor.
②	[PLAY]	Controllare la riproduzione dei file multimediali. ▶: Play ■: Stop : Pausa ◀◀: Indietro veloce ▶▶: Avanti veloce
③	SOURCE	Selezionare la sorgente. Premere i pulsanti ▲ o ▼ per selezionare da HDMI1, HDMI2, DisplayPort, Browser, CMS, File Manager, Media Player, Lettore PDF o Personalizza. Premere i pulsante [OK] per confermare ed uscire.
④	[HOME]	Aprire i sistemi di menu su schermo del monitor.
⑤	LIST	Ritornare al menù precedente. Solo Browser, Media Player e Lettore PDF.
⑥		Navigare tra i sub menù e i settaggi. ▲: Pulsante Su ▼: Pulsante Giù ◀: Pulsante Sinistro ▶: Pulsante Destro Nel Media Player: ◀: File precedente ▶: File successivo Nel Lettore PDF: ◀: Pagina precedente ▶: Pagina successiva
	OK	Confermare selezione e salvare.
⑦	ADJUST	Non disponibile in questo modello.
⑧	[MUTE]	Accendere o spegnere la funzione Mute quando il Menu non è visualizzato.
⑨	[COLOR]	Non disponibile in questo modello.
⑩	[NUMBER]/ ID SET/ ENTER	Immettere il testo per l'impostazione della rete o dell'ID.
⑪	[ID Mode]	ID: Per attivare la modalità ID NORMAL: Per abbandonare la modalità ID
⑫	FORMAT	Cambio formato immagine.
⑬	[BACK]	Ritornare al menù precedente o chiudere il menù OSD.
⑭	INFO	Fornisce informazioni su ingressi e risoluzione. Premere il tasto per 6 secondi per sbloccare il telecomando.
⑮	OPTIONS	Visualizza la barra di modifica. Solo Browser, Media Player e Lettore PDF.
⑯	VOL + / -	Volume + : Aumentare volume. Volume - : Diminuire volume.

PREPARARE IL TELECOMANDO

Per usare il telecomando inserire le 2 batterie.

PRECAUZIONI

- Non usare batterie diversamente specificate da questo manuale per il telecomando.
- Non inserire batterie usate e nuove contemporaneamente.
- Assicuratevi dell'inserimento corretto delle batterie negli appositi alloggiamenti.
- Rimuovere immediatamente le batterie scariche per evitare una fuoriuscita del liquido nel vano batterie.
- Batterie rovinata o la fuoriuscita di elettroliti possono causare macchie o danneggiamenti.

① Aprire il coperchio della batteria.

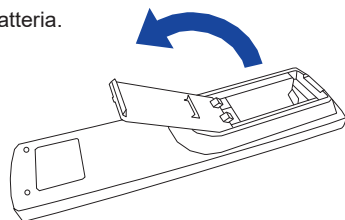

② Inserire due batterie AAA a seconda dell'indicazione + e - (come indicato nel telecomando).

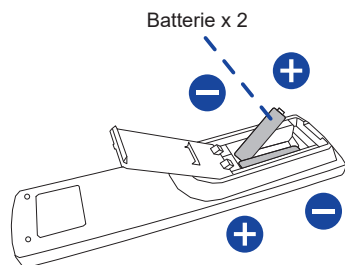

③ Chiudere il coperchio della batteria.

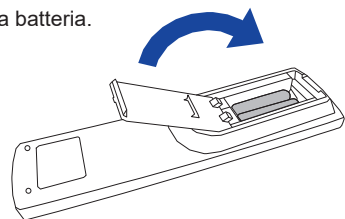

NOTA

- Fare riferimento alle istruzioni di cui sopra quando si estraggono le batterie.
- Sostituire le batterie quando il telecomando non funziona stando vicino al monitor. Usare batterie AAA. Rischio di esplosione se la batteria viene sostituita con un tipo non corretto.
- Utilizzare il telecomando puntandolo in direzione del sensore sul monitor.
- Telecomandi di altri produttori non funzionano con questo monitor. Usare solo il telecomando fornito.
- Le batterie usate devono essere smaltite secondo le norme locali vigenti.
- Le batterie non devono essere esposte ad eccessivo calore come sole, fuoco o simili.
- Rimuovere le batterie se non si intende di utilizzare il telecomando per un lungo periodo.

ID TELECOMANDO

È possibile impostare il telecomando ID quando si desidera utilizzare il telecomando su specifici monitor.

Modalità ID (per immettere la modalità ID) : Premere e tenere premuto il pulsante ID fino a quando il LED rosso lampeggia due volte.

Modalità normale (per uscire dalla modalità ID) : Premere e tenere premuto il pulsante NORMAL fino a quando il LED verde lampeggia due volte.

■ Programmazione modalità ID

Per assegnare un ID a un telecomando.

1. Immettere la modalità ID.
2. Tenere premuto il pulsante ID SET finché il LED rosso non si accende.
3. Utilizzando il pulsante numerici inserire l'ID desiderato. (01 - 255)
4. Premere il pulsante ENTER per confermare ID.
5. Il Led rosso lampeggerà due volte quando ID è confermato.

NOTA

- Non premendo alcun tasto entro dieci secondi sarà possibile uscire dalla modalità ID.
- Se si preme un tasto oltre il dovuto attendere 1 secondo dopo che il LED rosso si accende e poi spegne, quindi premere le cifre corrette di nuovo.
- Per annullare o interrompere la programmazione di un ID, premere il pulsante ID SET.
- E' necessario settare l'ID di riferimento per ciascun monitor prima di selezionare il suo numero di ID.

■ Uso modalità ID

1. Inserire modo ID.
2. Inserire l'ID del monitor che si vuole controllare tramite tastiera numerica.
3. Premere il pulsante ENTER.

UTILIZZO DEL TELECOMANDO

■ Accendere il monitor

Il monitor è acceso e l'indicatore di alimentazione diventa blu quando si preme il Pulsante accensione sul monitor o sul telecomando. Il monitor è spento e l'indicatore di alimentazione si spegne quando si preme nuovamente il Pulsante accensione sul monitor o sul telecomando.

NOTA

Anche quando usate la funzione standby o spegnete il monitor, il monitor consumerà una piccola quantità di elettricità. Sconnetete il Cavo di alimentazione quando il monitor non è in uso o durante la notte per evitare consumi non necessari.



■ Mostrare il menu di settaggi

La pagina appare sullo schermo quando premete il pulsante  HOME sul telecomando. La pagina sparisce quando premete il pulsante  BACK sul telecomando.

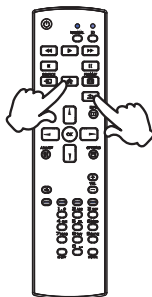

■ Muovere il cursore verticalmente

Selezionare i settaggi premendo i pulsanti  /  sul telecomando mentre la pagina Menu è mostrata sullo schermo.

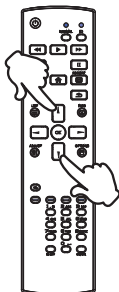

■ Muovere il cursore orizzontalmente

Menu o settaggi o fate la regolazione premendo i pulsanti ◀ / ▶ sul telecomando mentre la pagina Menu è mostrata sullo schermo.

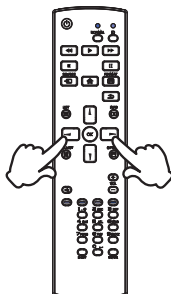

■ Regolare il volume del suono

Premere i pulsanti + / - sul telecomando per regolare il volume del suono mentre la pagina Menu non è mostrata sullo schermo.

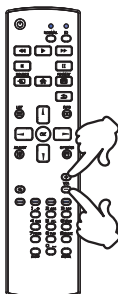

■ Cambiare i segnali di ingresso

Questa funzione è attivata quando premete il pulsante  SOURCE sul telecomando.

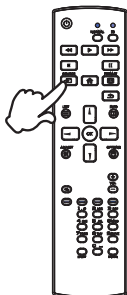

SETTAGGI COMPUTER

■ Segnali di frequenza

Cambiare le frequenze desiderate come da pagina 53: FREQUENZE CONFORMI.

■ Windows 10/11 Plug & Play

Il monitor LCD iiyama è conforme con DDC2B degli standard VESA. La funzione Plug & Play è attiva su Windows 10/11 connettendo il monitor ad un computer conforme DDC2B con i cavi forniti.

NOTA

- Per ulteriori informazioni su come scaricare i driver per il monitor touch, per favore utilizzate il sito internet: <https://iiyama.com>
- I Drivers del monitor non sono necessari in molti casi per i sistemi operativi Macintosh o Unix. Per ulteriori informazioni contattate il vostro rivenditore di computer.

■ Sequenza di accendere

Accendere il monitor a quindi il computer.

■ TOUCH supporta i sistemi operativi:

Versione OS (Windows)	Windows		
	Win 8, 10, 11	Win 7	XP
Tocchi supportati	Multi-touch		1
Piattaforma supportata e interfaccia IO	I2C/USB	USB	
Nota	Windows inbox driver (Nessun driver necessario)		Single-touch (Driver necessario)

Versione OS (Linux Distribution)	Android	Ubuntu	Fedora	Debian	RHEL	SUSE
	7,0~14	18,04~24,04	22~38	9~11	8~9,1	15-SP3~15-SP5
Tocchi supportati	Multi-touch					
Versione Kernel supportata	4,4~6,2	4,15~6,8	4,0-6,2	4,19-5,10	4,18~5,10	3,10~5,14
Piattaforma supportata e interfaccia IO	USB/I2C			x86 (USB)		
Nota	Driver supporta Multi-touch *					

Versione OS (Mac OS)	Mac OS 10,14 ~14
Tocchi supportati	Multi-touch
Piattaforma supportata e interfaccia IO	USB
Nota	Driver supporta Multi-touch *

* Per il driver Multi-touch, visitare il nostro sito web (<https://iiyama.com>).

IMPOSTAZIONE SCHERMO

Seguire le istruzioni OOBE (Out of Box Experience) per completare la configurazione dello schermo.

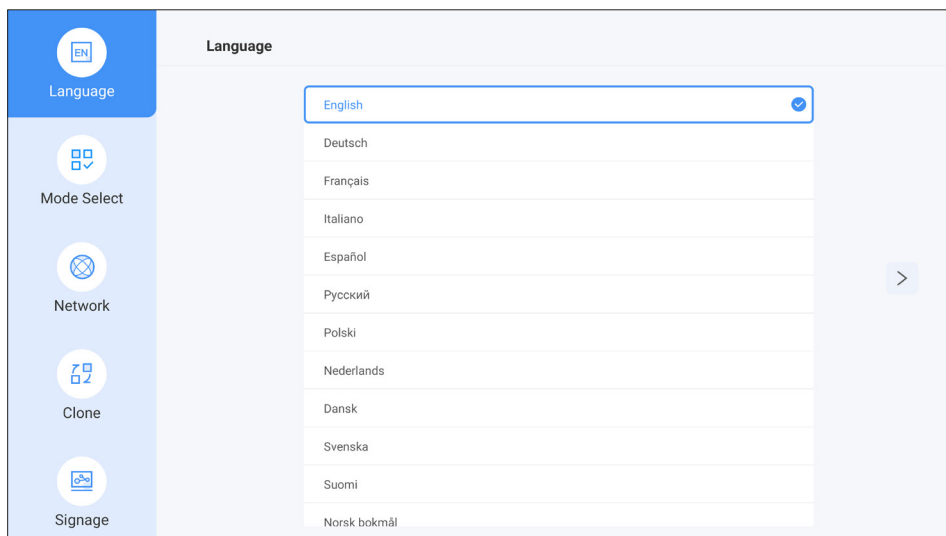
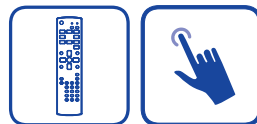

[FUNZIONE DI RIFIUTO DEL PALMO]

Il rifiuto del palmo è un modo per ignorare il tocco effettuato con “un’ampia area di contatto” durante l’operazione di tocco con le dita.

Un’ampia area di contatto: palmo, pugno chiuso, gomito, braccio, ecc.

Quando si tocca lo schermo con un’area di contatto così ampia, viene attivato il rifiuto del palmo e l’azione tattile non viene riconosciuta dallo schermo.

UTILIZZO DEL MONITOR

Per un'immagine ottimale il tuo monitor iiyama è stato predefinito dal fabbricante con le opzioni mostrate a pag. 53. È inoltre possibile regolare l'immagine utilizzando le seguenti operazioni.

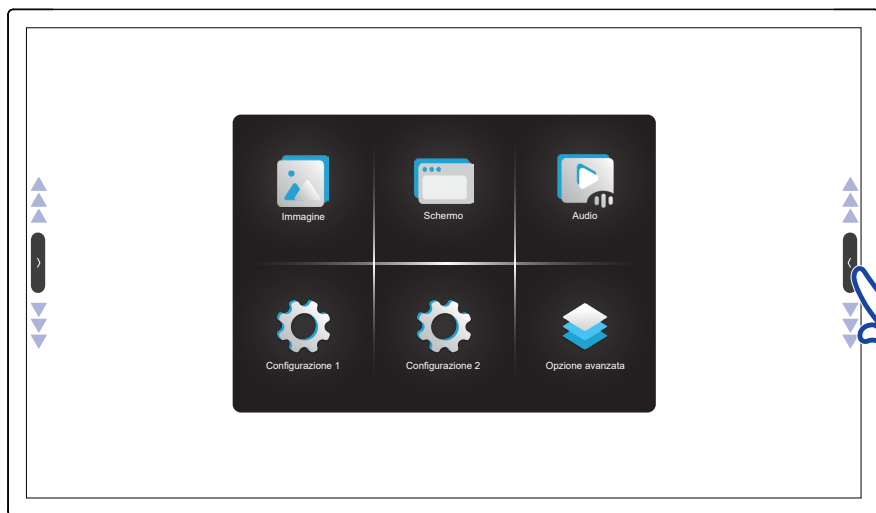
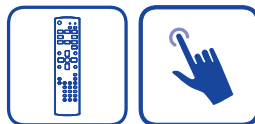

- ① Premere il pulsante HOME per avviare la funzione On Screen Display.
- ② Selezionare il menu per effettuare la regolazione o l'impostazione appropriata.

NOTA

- Tocca lo schermo con il dito ovunque per 3 secondi e verrà visualizzata la barra laterale. Tocca la barra laterale sinistra o destra per visualizzare più contenuti.

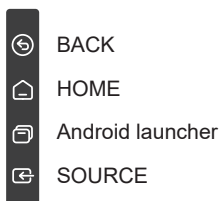

- Tutte le modifiche vengono salvate automaticamente quando si abbandona il menù on screen display. Evitare di sconnettere l'alimentazione durante l'uso del Menù.
- Tutte le regolazioni hanno un unico settaggio che si applica a tutti i segnali.

REGOLAZIONE CONTENUTI MENU

Immagine Picture



Regolazioni	Problemi / Opzioni		
Luminosità *1 Brightness	Troppo scuro Troppo chiaro		
Contrasto *2 Contrast	Troppo debole Troppo intenso		
Nitidezza *2 Sharpness	Troppo offuscato Troppo nitido		
Livello di nero *2 Black level	Nero troppo scuro Nero troppo chiaro		
Tinta *2 Tint	Tendente al violaceo Tendente al verde		
Colore *2 Color	Troppo debole Troppo forte		
Soppressione del rumore *2 Noise reduction	Spento	Soppressione del rumore è spento.	
	Basso	Disturbo di immagine causato da diversi media player ridotto.	
	Medio	Disturbo di immagine causato da diversi media player ridotto più di Basso.	
	Alto	Disturbo di immagine causato da diversi media player ridotto più di Medio.	
Selezione gamma Gamma selection	E' possibile impostare la Gamma. Nativa / 2.2 / 2.4 / Sgamma / D-image		
Luce blu bassa Low blue light	Spento	Ritorno alla normalità.	
	Acceso	La luce blu è ridotta.	
Temperatura colore Color temperature	3000K	9300K	
	4000K	10000K	
	5000K	Nativa	Temperatura colore originale
	6500K	Utente 1	Preimpostazione utente 1
	7500K	Utente 2	Preimpostazione utente 2

Immagine Picture



Regolazioni	Opzioni		
Controllo colore ^{*3} Color control	Regoal colore utente.		
	Per Utente 1	R	Troppo debole Troppo forte
		G	
		B	
Per Utente 2	2000K-10000K		
Scansione su ^{*2} Overscan	Spento	Correzione della overscan.	
	Acceso	I bordi dello schermo vengono tagliati.	
Reset immagine Picture reset	Annulla	Tornare al Menu.	
	Ok	Il Immagine viene ripristinato alle impostazioni preimpostate di fabbrica.	

*1 Regolare la Luminosità quando state usando il monitor in una stanza scura e ritenete lo schermo troppo luminoso.

Regolazione luminosità disabilitata quando è attivata la "Luminosità" del "Salva pannello".

*2 Non disponibile per l'ingressi Browser, CMS, File Manager, Media Player, Lettore PDF e Personalizza.

*3 Disponibile solo quando "Temperatura colore" è impostato su "Utente 1" or "Utente 2".

Schermo Screen

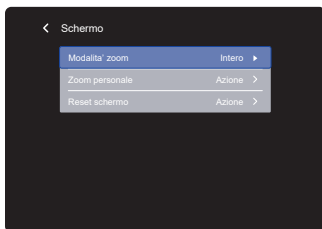

Regolazioni	Opzioni	
Modalita' zoom * ¹ Zoom mode	Intero	Ingrandire l'immagine orizzontalmente per riempire lo schermo se il sorgente dell'immagine è di 4:3 (standard definition). Quando la sorgente dell'immagine è 16:9 (alta definizione), non è in scala.
	4:3	Visualizza tutte le immagini in formato 4:3.
	Reale	Visualizzare l'immagine punto per punto.
	21:9	Visualizza tutte le immagini in formato 21:9.
	Personalizza	Personalizzare la schermata di zoom.
Zoom personale * ² Custom zoom	Zoom	Ingrandisce contemporaneamente le dimensioni orizzontali e verticali dell'immagine.
	Zoom H	Ingrandire la dimensione orizzontale dell'immagine.
	Zoom V	Ingrandisce la dimensione verticale dell'immagine.
	Posizione H * ³	Zoom / H Valori di zoom.
	Posizione V * ³	Zoom / V Valori di zoom.
Reset schermo Screen reset	Annulla	Tornare al Menu.
	Ok	Il Schermo viene ripristinato alle impostazioni preimpostate di fabbrica.

*¹ Non disponibile per l'ingressi Media Player, Browser, CMS, Lettore PDF e Personalizza.

*² Può essere scelto solo quando la "Modalita' zoom" è impostato su "Personalizza".

*³ Non disponibile quando il valore di "Zoom", "Zoom H" e "Zoom V" è "0".

Audio

Audio

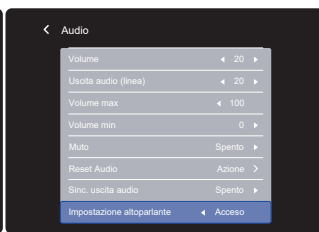

Regolazioni	Problemi / Opzioni	
Bilanciamento Balance	L'altoparlante del lato sinistro è più rumoroso. L'altoparlante del lato destro è più rumoroso. ▶▶	
Alti Treble	Troppo debole ▶▶ Troppo forte ▶▶	
Bassi Bass	Troppo debole ▶▶ Troppo forte ▶▶	
Volume Volume	Troppo tenue ▶▶ Troppo forte ▶▶	
Uscita audio (linea) Audio out (line out)	Regolare volume dell'audio. Troppo tenue ▶▶ Troppo forte ▶▶	
Volume max Maximum volume	Regolazione del volume massimo. ▶▶	
Volume min Minimum volume	Regolazione del volume minimo. ▶▶	
Muto Mute	Spento	Tornare al volume audio precedente.
	Acceso	Spegnere l'audio temporaneamente.
Reset Audio Audio reset	Annulla	Tornare al Menu.
	Ok	Il Audio viene ripristinato alle impostazioni preimpostate di fabbrica.
Sinc. uscita audio Audio out sync	Spento	Il volume del diffusore è diverso da quello dell'uscita audio (line-out).
	Acceso	Il volume dell'altoparlante è coerente con il volume dell'uscita audio (line-out).
Impostazione altoparlante Speaker setting	Spento	Disattivare l'altoparlante integrato.
	Acceso	Attivare l'altoparlante integrato.

Configurazione 1 Configuration 1



Regolazioni	Opzioni		
Lettore Android Android launcher	Abilita il launcher Android nelle impostazioni per accedere alla funzione.		
Stato acceso Switch on state	Forza acceso	Il monitor si accenderà con il cavo di alimentazione connesso alla presa.	
	Spegni	Il monitor rimarrà spento con il cavo di alimentazione connesso alla presa.	
	Ultimo stato	Il monitor tornerà allo stato precedente (acceso/spento/standby) staccando e riposizionando il cavo di alimentazione alla presa.	
Blocco tattile Touch lock	Spento	Abilita il funzionamento del touch screen.	
	Acceso	Disabilita il funzionamento del touch screen.	
Modalità touch *1 Touch mode	Spento	Tocco normale (con mani nude o dispositivo penna stilo)	
	Guanto	Tocco con guanti (Supporta lo spessore +2mm)	
	Attraverso il vetro	Tocco attraverso vetro (Supporta lo spessore +6mm)	
Modalità mouse Mouse mode	Spento	La modalità mouse è disattivata.	
	Acceso	Il funzionamento multi-touch passa al funzionamento a tocco singolo.	
Salva pannello Panel saving	Luminosità	Spento	La regolazione della Backlight è disattivata.
		Acceso	La luminosità dell'immagine viene ridotta al 40% del massimo.
	Spostamento pixel	Sposta leggermente la direzione dei pixel in quattro direzioni (su, giù, destra, sinistra).	
		Auto	Muove automaticamente la posizione dell'immagine.
		Spento	Spostamento pixel è spento.
	Lavaggio del bianco	Acceso	Muove ad intervalli di tempo la posizione dell'immagine. 10-900 secondi
		Visualizza un intero schermo bianco per ridurre l'effetto burn-in delle immagini. Il tempo di visualizzazione consigliato è di 4 ore o più. Premere il pulsante per tornare al menu.	

*1 Si prega di accendere l'alimentazione e selezionare la "Modalità touch" dopo aver completato l'installazione del monitor. L'accendere l'alimentazione e selezionando la "Modalità touch" prima che l'installazione del monitor può causare un disallineamento o malfunzionamento della taratura del tocco.

I punti di contatto massimi cambiano a seconda della modalità selezionata.

	Punti di contatto massimi
Spento	40*
Guanto	5
Attraverso il vetro	2

* L'impostazione normale sul sistema operativo Windows consente fino a 10 punti di contatto.

Configurazione 1 Configuration 1



Regolazioni	Opzioni	
Indiriz. RS232 RS232 routing	Selezionare la porta di rete. RS232 / LAN RS232	
Avvio su sorg. *2 Boot on source	Ult. ingr.	Quando l'alimentazione è accesa inizia con la stessa impostazione di quando è stata spenta. Spento / Acceso
	Input	Selezionare la sorgente di ingresso quando si avvia. HDMI1 / HDMI2 / DisplayPort / Browser / CMS / File Manager / Media Player / Lettore PDF / Personalizza
	Playlist	Seleziona l'indice della playlist per Browser, Media Player e Lettore PDF.
WOL WOL	Spento	Disattivare la funzione Wake on LAN.
	Acceso	Attivare la funzione Wake on LAN.
Reset configurazione Configuration1 reset	Annulla	Tornare al Menu.
	Ok	Il Configurazione 1 viene ripristinato alle impostazioni preimpostate di fabbrica.
Config. di fabbrica Factory reset	Annulla	Tornare al Menu.
	Ok	Preimpostato in fabbrica ripristino dei dati.

*2 Nessuna funzione di failover, il sistema manterrà la sorgente anche in assenza di segnale.

Configurazione 2 Configuration 2

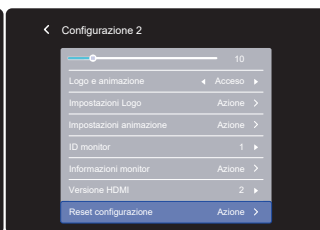
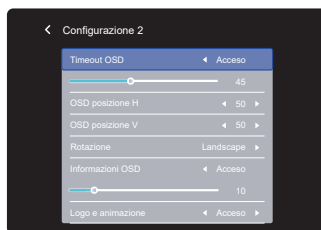

Regolazioni	Problemi / Opzioni	
Timeout OSD OSD timeout	Puoi settare il display OSD per una durata compresa tra i 5 e i 120 secondi. Spento / Acceso (5 - 120 secondi)	
OSD posizione H OSD H position	OSD troppo a sinistra OSD troppo a destra	
OSD posizione V OSD V position	OSD troppo basso OSD troppo alto	
Rotazione System rotation	Landscape	Visualizza l'OSD in modalità orizzontale.
	Portrait	Visualizza l'OSD in modalità Ritratto.
Informazioni OSD Information OSD	Imposta il periodo di tempo in cui le informazioni vengono visualizzate nell'angolo in alto a destra dello schermo quando viene cambiata la sorgente di ingresso. Spento / Acceso (1 - 60 secondi)	
Logo e animazione Logo and animation	Spento	Il logo e l'animazione iiyama non vengono visualizzati all'accensione del monitor.
	Acceso	Il logo e l'animazione iiyama vengono visualizzati all'accensione del monitor.
	Utente	Opzione logo personalizzato in Android impostato, ci sarà solo il logo personalizzato quando il monitor è acceso.
Impostazioni Logo *1 Logo setting	Selezionare il logo di avvio.	
Impostazioni animazione *1 Animation setting	Selezionare il animazione di avvio.	
ID monitor Monitor ID	Imposta ID sul monitor. 1 - 255	
Informazioni monitor Monitor information	Mostra informazioni del tuo monitor, incluso nome Modello, Numero di Serie, ore di utilizzo a versione software.	
Versione HDMI *2 HDMI version	Impostare la versione della HDMI. 2 / 1.4 / Auto	
Reset configurazione Configuration2 reset	Annulla	Tornare al Menu.
	Ok	Il Configurazione 2 viene ripristinato alle impostazioni preimpostate di fabbrica.

*1 Le "Impostazioni Logo" e le "Impostazioni animazione" sono disponibili solo quando si seleziona "Utente" della funzione "Logo e animazione".

Formato logo all'accensione: bmp / 1920x1080 / 16 bit / RGB565

Formato animazione all'accensione: 4K disponibile / png (normale) / Riproduzione di sequenze di fotogrammi

*2 Solo ingresso HDMI

Opzione avanzata Advanced Option

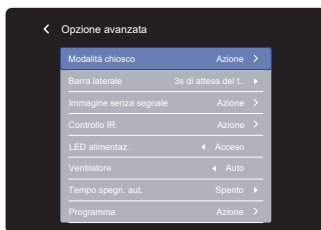

Regolazioni	Opzioni	
Modalità chiosco * ¹ Kiosk mode	Limitare la funzionalità del monitor in modo che possa essere utilizzato solo per scopi specifici. Inserisci la password che hai impostato nella prima schermata di configurazione. Password di accesso (Annulla / Ok)	
Barra laterale Side bar	Selezionare l'impostazione di visualizzazione della barra laterale.	
	3s di attesa del tocco	Toccare lo schermo per 3 secondi per visualizzarlo.
	Sempre spento	Sempre nascosto
	Sempre acceso	Mostra sempre
Immagine senza segnale No signal image	Personalizza l'immagine per lo schermo senza segnale. Immagine / Guida per le riunioni in ufficio / Titolo della stanza / Camera / Data e ora / Durata (30 minuti / 1 ora / 1,5 ore / 2 ore / 2,5 ore / 3 ore / spento) / Colore del testo (Bianco / Nero) / Visualizzazione dell'ora corrente	
Supporto motorizzato * ² Motorized stand	Quando si utilizza un supporto motorizzato, è possibile regolare e personalizzare l'altezza.	
	Su	Sollevare il supporto motorizzato.
	In basso	Abbassare il supporto motorizzato.
	Slot 1 / Slot 2	Memorizza la tua altezza preferita nello Slot 1 o nello Slot 2.
Controllo IR IR control	Selezionare la modalità di funzionamento del telecomando.	
	Sblocca * ³	Sbloccato
	Blocca tutto	Blocca telecomando.
	Tutto meno aliment.	Blocca tutto eccetto accensione del telecomando.
	Tutto meno volume	Blocca tutto eccetto volume del telecomando.
	Blocca tutto meno PWR e VOL	Blocca tutto eccetto volume ed accensione del telecomando.
LED alimentaz. Power LED light	Spento	L'indicatore di alimentazione è spento.
	Acceso	L'indicatore di alimentazione è acceso.
Ventilatore * ⁴ Fan	Spento	Il ventilatore è spento.
	Acceso	Il ventilatore è acceso.
	Auto	Le ventilatore si accende automaticamente quando la temperatura interna del monitor raggiunge i 50°C o più.
Tempo spegn. aut. Off timer	Imposta il tempo per spegnere il monitor. (in ore) Spento / Acceso (1 - 24 ore)	

Opzione avanzata Advanced Option



Regolazioni	Opzioni			
Programma Schedule	Elenco programmato	E' possibile impostare fino a 7 programmi.		
	Orario di inizio * ⁵	Imposta inizio.		
	Orario di fine * ⁵	Imposta fine.		
	Input	Selezionare la sorgente di ingresso predefinita quando il monitor viene automaticamente acceso successivamente. HDMI1 / HDMI2 / DisplayPort / Browser / CMS / File Manager * ⁶ / Media Player / Lettore PDF / Personalizza		
	Playlist	Scegli la playlist per il Browser, il Media Player e il Lettore PDF.		
	Giorni della settimana	Imposta il giorno della settimana. DOM / LUN / MAR / MER / GIO / VEN / SAB		
	Ogni sett.	Impostare se ripetere ogni settimana. Spento / Acceso		
	Attivo * ⁷	Abilita / disabilita programmazione.		
HDMI con un cavo HDMI with One Wire	Spento	HDMI con un cavo è spento.		
	Acceso	Controllare tutti i dispositivi collegati tramite cavo HDMI con un telecomando.		
HDMI con spegnimento a un filo HDMI with One Wire Power Off	Spento	HDMI con spegnimento a un filo è spento.		
	Acceso	Per passare alla modalità standby, utilizzare il pulsante accensione sul dispositivo collegato via cavo HDMI.		
Rilevam. autom. Segnale * ⁸ Auto signal detection	Spento	Disattivare il Rilevam. autom. Segnale.		
	Tutto * ⁹	Riconosce automaticamente tutte le sorgenti se non c'è alcun segnale all'ingresso standard e seleziona automaticamente il segnale disponibile.		
	Failover	Rileva automaticamente le fonti nell'ordine definito dall'utente quando non c'è segnale all'ingresso standard e seleziona automaticamente il segnale disponibile.		
Lingua Language	English	Inglese	Deutsch	Tedesco
	Français	Francese	Italiano	Italiano
	Español	Spagnolo	Русский	Russo
	Polski	Polacco	Nederlands	Olandese
	Dansk	Danese	Svenska	Svedese
	Suomi	Finlandese	Norsk bokmål	Norvegese
	Čeština	Ceco		

Opzione avanzata Advanced Option

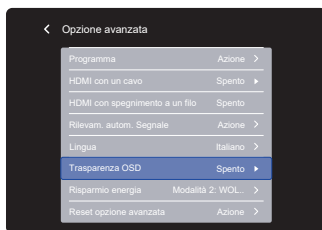

Regolazioni	Opzioni	
Trasparenza OSD OSD Transparency	Lo sfondo della modalità OSD è trasparente. Spento / Acceso (5 - 100) ▶◀	
Risparmio energia Power Saving	Modalità 1: WOL off, risveglio dell'ingresso sorgente disattivato, retroilluminazione disattivata Modalità 2: WOL off, risveglio dell'ingresso sorgente attivato, retroilluminazione disattivata Modalità 3: WOL on, risveglio dell'ingresso sorgente disattivato, retroilluminazione disattivata Modalità 4: WOL on, risveglio dell'ingresso sorgente attivato, retroilluminazione disattivata	
Reset opzione avanzata Advanced option reset	Annulla	Tornare al Menu.
	Ok	L'impostazione delle Opzioni avanzate verrà ripristinata ai dati preimpostati in fabbrica.

*1 Funzioni disabilitate in Modalità chiosco

Configurazione 1	Lettore Android
Configurazione 2	Logo e animazione
	Impostazioni Logo
	Impostazioni animazione
Opzione avanzata	Immagine senza segnale

*2 Disabilitato se non collegato ad un supporto motorizzato.

*3 Per sbloccare, premere e trattene il pulsante **[i]** INFO del telecomando per 6 secondi.

*4 Se lo schermo è utilizzato in posizione rivolta verso l'alto (a faccia in su), si prega di attivare il funzionamento del "Ventilatore".

*5 L'"Orario di inizio" deve essere inferiore all'"Orario di fine".

*6 I file di foto o video contenuti nella cartella iiyama_play all'interno della chiavetta USB possono essere riprodotti automaticamente utilizzando l'impostazione Schedule.

L'ordine di riproduzione è alfabetico, 0 ~ 9, aA ~ zZ, senza distinzione tra maiuscole e minuscole.

*7 Le regolazioni di "Attivo" devono essere effettuate solo dopo aver impostato correttamente l'"Orario di inizio", l'"Orario di fine", l'"Input" e "Giorni della settimana".

*8 Il monitor riconosce e seleziona automaticamente la sorgente del segnale disponibile.



*9 L'ordine del riconoscimento: HDMI1 → HDMI2 → DisplayPort → Browser → CMS → File Manager → Media Player → Lettore PDF → Personalizza

UTILIZZANDO IL LANCIATORI ANDROID

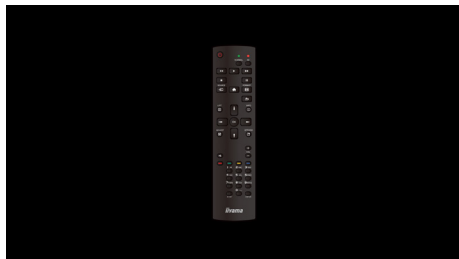
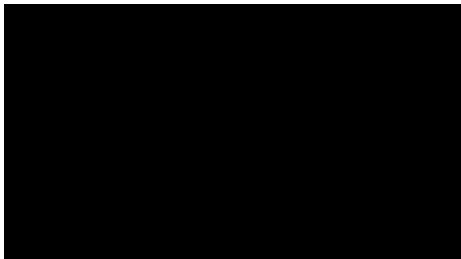
Richiesta sullo schermo



Visualizza il Lanciatori Android utilizzando uno dei seguenti metodi:

- ➔ Premere il pulsante  HOME e il numero 1668 sul telecomando.
- ➔ Selezionare il menu "Lettore Android" in "Configurazione 1".
- ➔ Tocca  "Android launcher" nella barra laterale.

Lanciatori Android

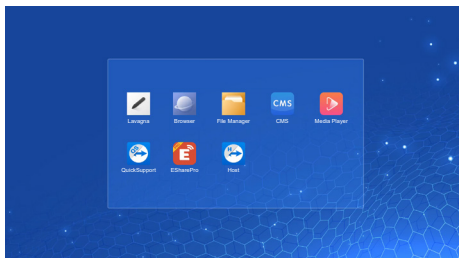
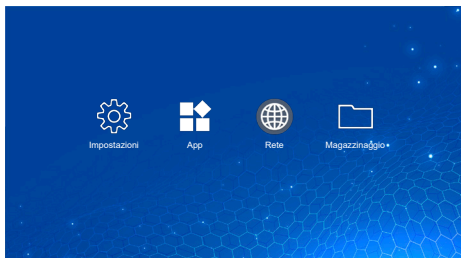

* Upgrade di Android non disponibile su questo modello.

- Impostazioni : Vai alle impostazioni delle app.
- App : Show all apps. (Lavagna / Browser / File Manager / CMS / Media Player / QuickSupport / ESharePro / Host)
- Rete : Imposta Ethernet.
- Magazzinaggio : Mostra le informazioni della memoria Android.

NOTA

■ File system supportato

FAT32

■ Formato file supportato

- Musica: MP3, M4A, AAC, LPCM
- Video: 3G2, 3GP, AVI, F4V, FLV, MP4, M2TS, M2V, M4V, MKV, MOV, MPEG, MTS, OGM, PMP, TP, TS, VOB, WEBM
- Immagine: JPG, JPEG, BMP, PNG, GIF

Impostazioni

Rete e Internet Network & internet

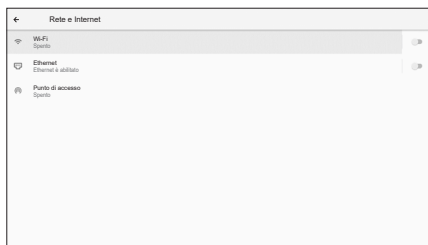

Elementi	Opzioni		
Wi-Fi * Wi-Fi	Impostare la funzione WiFi Attiva / Disattiva ed accoppiare il dispositivo.		
	Elenco Wi-Fi	Visualizza un elenco di reti WiFi	
	Aggiungi rete	Nome rete	
		Sicurezza	
		Opzioni avanzate	
	Preferenze Wi-Fi	Attiva Wi-Fi automaticamente	
		Invia notifica per reti pubbliche	
Avanzate			
Reti salvate	Salvare le reti WiFi su questo monitor.		
Ethernet Ethernet	Impostare la rete via cavo. Attiva / Disattiva		
	IP address	Assegnare Indirizzo IP per questo monitor.	
	Netmask	Assegnare Netmask per questo monitor.	
	Gateway	Assegnare Gateway per questo monitor.	
	DNS1	Assegnare l'indirizzo del server DNS.	
	DNS2		
	Ethernet IP mode	Static	
DHCP			
Punto di accesso * Hotspot	Hotspot Wi-Fi	Impostare l'Hotspot. Attiva / Disattiva (Nome hotspot / Sicurezza / Password hotspot / Banda AP / Disattiva hotspot automaticamente)	

App e notifiche Apps & notifications



Elementi	Opzioni	
Informazioni app App info	Mostra informazione applicazioni.	
App predefinite Default apps	App browser	Impostare le applicazioni predefinite.
	App iniziale	
	Apertura link	
Gestione autorizzazioni Permission manager	Autorizzazioni app	Impostare le autorizzazioni delle applicazioni.

Display Display



Elementi	Opzioni	
Dimensioni carattere Font size	Piccole	Imposta dimensione carattere.
	Predefinite	
	Grandi	
	Più grandi	

Display Signage Signage display

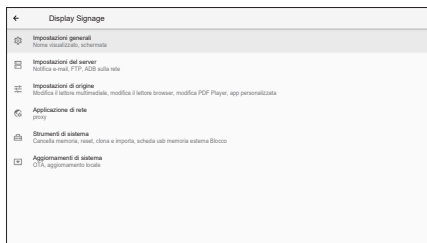

Elementi	Opzioni			
Impostazioni generali General settings	Nome signage dello schermo		Impostare il nome visualizzato.	
	Immagine dello schermo		Attiva / Disattiva (Intervallo, Ora di inizio, Tempo scaduto, Ripetere, Salvare, Svuotare screenshots, Invia screenshot via e-mail)	
Impostazioni del server Server settings	Notifica per email		Attiva / Disattiva (SMTP, E-mail manager, Test)	
	FTP	Attiva / Disattiva (Account, Password, Percorso di stoccaggio, Porta)		
	ADB sulla rete		Attiva / Disattiva la funzione ADB.	
Impostazioni di origine Source settings	Modifica il lettore multimediale		Modificare la Playlist del Mediaplayer e l'impostazione degli effetti.	
	Modifica del player del browser		Modificare l'elenco del browser e le impostazioni degli effetti.	
	Modifica il lettore PDF		Modifica playlist PDF player e l'impostazione effetto.	
	Percorso di archiviazione		Imposta la posizione di archiviazione per il Browser, il Media Player e il Lettore PDF.	
	App personalizzata		Seleziona l'app aperta nel canale personalizzato.	
Applicazione di rete Network application	Nome sorgente personalizzato		Personalizzare i nomi di ciascuna sorgente di segnale.	
	Proxy	Imposta il server proxy. Attiva / Disattiva (Nome host proxy: Indirizzo IP server proxy, Porta proxy: Numero porta server proxy, Tipo: Tipo server proxy) Autenticazione / Nome utente / Password		
Strumenti di sistema System tools	Cancellare lo stoccaggio		Cancella tutti i dati nelle cartelle. Tutto / Stoccaggio interno / Stoccaggio USB	
	Ripristina	Cancella tutti i dati	Preimpostato in fabbrica ripristino dei dati.	
	Clona e importa	Clone	Copia la configurazione del display della segnaletica, l'impostazione OSD e i file multimediali.*	
		Importazione	Importa dalla cartella della segnaletica. Archiviazione interna / Archiviazione esterna	
Scheda blocco di memoria esterna USB		Blocca / Sblocca l'archivio esterno USB.		
Aggiornamenti di sistema System updates	OTA		Aggiornamento del firmware.	
	Aggiornamento locale			

* I file multimediali sono i contenuti multimediali che vengono copiati su questo dispositivo durante la creazione di playlist nelle sorgenti Browser, Media Player e Lettore PDF.

Sicurezza Security

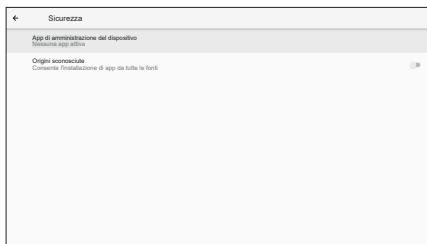

Elementi	Opzioni
App di amministrazione del dispositivo Device admin apps	Visualizzare le informazioni di conservazione credenziali.
Origini sconosciute Unknown sources	Attiva / Disattiva l'installazione di app da fonti sconosciute.

Sistema System

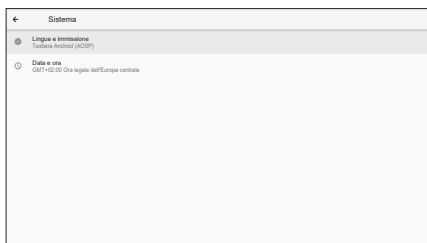

Elementi	Opzioni	
Lingue e immissione Language & input	Lingue	Impostare la lingua del display, tastiera e un metodo di input.
	Tastiera sullo schermo	Lingua: English / Deutsch / Français / Italiano / Español / Русский / Polski / Nederlands / Dansk / Svenska / Suomi / Norsk bokmål / Čeština
	Tastiera fisica	
Data e ora Date & time	Usa l'ora fornita dalla rete	Impostare la data e l'ora. Utilizza il formato automatico di data e ora, il formato 24 ore.
	Fuso orario	
	Server NTP	

A proposito del dispositivo About device

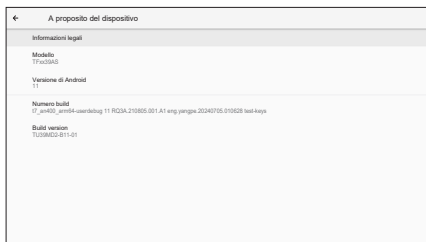

Elementi	Opzioni	
Informazioni legali Legal information	Licenze di terze parti	<p>Informazioni principali: Legali / Modello / Versione di Android / Numero build / Versione build</p> <p>Ricerca automatica aggiornamenti .zip da USB. Quando si seleziona il file. Zip il monitor verrà riavviato ed inizierà l'aggiornamento.</p>
	Licenze WebView di sistema	
Modello Model	Modello	
	Numero di serie	
	Versione hardware	
Versione di Android Android version	Versione di Android	
	Aggiornamento della sicurezza Android	
	Versione kernel	
	Numero build	
Numero build Build number		
Build version Build version		

■ Informazioni brevi

Premere il pulsante  INFO e il numero 77 sul telecomando per confermare le informazioni sulla rete e sul monitor.

[Lavagna]

L'applicazione Lavagna è utile per presentazioni aziendali, riunioni, sessioni di formazione e altro ancora. Con le operazioni touch puoi creare facilmente linee, forme e tabelle e puoi anche incollare immagini e video.

[Browser]

Cerca o inserisci l'indirizzo per andare alla pagina web desiderata.
Personalizza il tuo browser con un account Opera.

[File Manager]

Sfoglia i file memorizzati nella memoria interna, inclusa USB.

[Media Player]

- Riproduci file: Selezionare il file da riprodurre
 - Ordine di lettura: Imposta l'ordine di riproduzione dei file
 - Modalità di gioco: Imposta la modalità di riproduzione
 - Stile immagine: Imposta le dimensioni dell'immagine
 - Crea elenco: Crea una nuova playlist
- **Riproduci file**
 1. Selezionare "Riproduci file" sulla pagina.
 2. Selezionare il file e premere il pulsante OK.
 3. Premere il pulsante OK per riprodurre il file.
 - **Ordine di lettura**

Selezionare "Ordine di lettura" sulla pagina.

 - **Sequenza:** Riproduce i file in sequenza.
 - **Inversione:** Riproduce i file al contrario.
 - **A caso:** Tutti i file dell'elenco vengono riprodotti in modo casuale.
 - **Ciclo:** Tutti i file dell'elenco vengono riprodotti ripetutamente.
 - **Modalità di gioco**

Selezionare "Modalità di gioco" sulla pagina.

 - **Auto:** Durata della riproduzione automatica. 5s / 15s / 30s / 60s
 - **Manuale:** Riproduzione manuale del file.

● **Stile immagine**

Selezionare “Stile immagine” sulla pagina.

- **Scala:** Visualizza l'immagine nel suo rapporto d'aspetto originale.
- **Completo:** Ingrandisce l'immagine a schermo intero.

● **Crea elenco**

1. Selezionare “Crea elenco” sulla pagina.
2. Selezionare “Aggiungi file”.
3. Selezionare il file e aggiungerlo all'elenco.

■ Telecomando

- ▲ : Andare avanti.
- ▼ : Abbassati.
- ○**OK** : Seleziona file.
- ▶ : Riprodurre media file.
- □ : Visualizza la barra di modifica.
 - **Cancella tutto:** Elimina tutti i file della playlist.
 - **Di ritorno:** Ritorno.
- || : Sospendere media file.
- ▶▶ : Per tornare in avanti 10 secondi.
- ◀◀ : Per tornare indietro 10 secondi.
- ■ : Per interrompi il file in riproduzione e torna al menu.
- ◀ : File precedente
- ▶ : File successivo

[QuickSupport]

L'applicazione mobile TeamViewer QuickSupport consente di ricevere rapidamente assistenza remota sul proprio smartphone o tablet.

[EShare Pro]

EShare Pro è un'app di interazione multischermo che rende l'esperienza dell'utente naturale e piacevole per l'intrattenimento domestico, la presentazione aziendale e la formazione educativa.

EShare Pro deve essere attivato per ottenere la piena funzionalità.

Vai su https://iiyama.com/gb_en/eshare per ottenere una chiave di licenza.

[Host]

L'applicazione TeamViewer Host per Android consente il controllo remoto dei dispositivi Android non presidiati. La connessione è possibile anche quando il dispositivo non viene utilizzato attivamente.

[Lettore PDF]

- Riproduci file: Selezionare il file da riprodurre
- Ordine di lettura: Imposta l'ordine di riproduzione dei file
- Modalità di gioco: Imposta la modalità di riproduzione
- Crea elenco: Crea una nuova playlist

● Riproduci file

1. Selezionare "Riproduci file" sulla pagina.
2. Selezionare il file e premere il pulsante OK.
3. Premere il pulsante OK per riprodurre il file.

● Ordine di lettura

Selezionare "Ordine di lettura" sulla pagina.

- **Sequenza:** Riproduce i file in sequenza.
- **Inversione:** Riproduce i file al contrario.
- **A caso:** Tutti i file dell'elenco vengono riprodotti in modo casuale.
- **Ciclo:** Tutti i file dell'elenco vengono riprodotti ripetutamente.

● Modalità di gioco









Selezionare "Modalità di gioco" sulla pagina.

- **Auto:** Durata della riproduzione automatica. 5s / 15s / 30s / 60s
- **Manuale:** Riproduzione manuale del file.

● Crea elenco

1. Selezionare "Crea elenco" sulla pagina.
2. Selezionare "Aggiungi file".
3. Selezionare il file e aggiungerlo all'elenco.

■ Telecomando

- : Andare avanti.
- : Abbassati.
- : Seleziona file.
- : Riprodurre PDF file.
- : Visualizza la barra di modifica.
 - Cancella tutto:** Elimina tutti i file della playlist.
 - Di ritorno:** Ritorno.
- : Sospendere PDF file.
- : Pagina precedente
- : Pagina successiva

FUNZIONE STANDBY

Questo prodotto è dotato della funzione di standby. Quando è attivato, automaticamente riduce il consumo di potenza non necessario del monitor quando il computer non è in uso.

La funzione standby, comprese tutte le impostazioni del timer è configurato dal sistema operativo. Controllare il manuale del sistema operativo per informazioni su come questo può essere configurato.

■ Modalità Standby

Quando il segnale video dal computer è spento, il monitor entra in modalità standby che riduce il consumo di potenza inferiore a 0,5W*. Lo schermo diventa scuro e l'indicatore di alimentazione lampeggia in blu. Dalla modalità standby, l'immagine riappare in alcuni secondi quando si toccano la tastiera o il mouse.

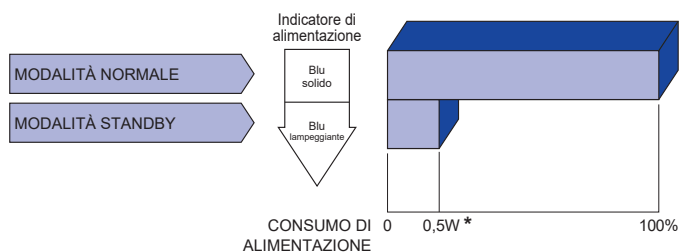

* Quando i dispositivi USB non sono collegati.

RISOLUZIONE DEI PROBLEMI

Se il monitor smette di funzionare correttamente, verificate i seguenti punti per una possibile soluzione.

1. Eseguite i settaggi descritti nella sezione UTILIZZO DEL MONITOR a seconda del problema riscontrato. Se il monitor non mostra alcuna immagine saltate al punto 2.
2. Verificate i seguenti punti se non trovate opportuna soluzione nella sezione UTILIZZO DEL MONITOR o se il problema persiste.
3. Se incontrate un problema non descritto a seguire o che non potete risolvere, contattate il VS. Rivenditore o un centro assistenza iiyama.

Problemi

Controlli

① L'immagine non appare.

(Indicatore di alimentazione non si accende.)

(Indicatore di alimentazione è blu.)

(Indicatore di alimentazione lampeggia in blu.)

- Il cavo di alimentazione è nella presa.
- L'alimentazione è accesa.
- La presa di corrente funziona. Per favore verificate con un altro equipaggiamento.
- Se il salva schermo bianco è attivo, toccare la tastiera o il mouse.
- Aumentare il contrasto e/o la luminosità.
- Il computer è acceso.
- Il cavo di segnale è correttamente connesso.
- Il segnale di sincronizzazione del computer è compreso nelle specifiche del monitor.
- Se il monitor è nella modalità standby, toccare la tastiera o il mouse.
- Il computer è acceso.
- Il cavo di segnale è correttamente connesso.
- Il segnale di sincronizzazione del computer è compreso nelle specifiche del monitor.

② lo schermo non è sincronizzato.

- Il cavo di segnale è correttamente connesso.
- Il segnale di sincronizzazione del computer è compreso nelle specifiche del monitor.

③ lo schermo non è centrato.

- Il segnale di sincronizzazione del computer è compreso nelle specifiche del monitor.

④ lo schermo è troppo chiaro o troppo scuro.

- Il livello di uscita video del computer è compreso nelle specifiche del monitor.

⑤ lo schermo trema.

- Il voltaggio di alimentazione è compreso nelle specifiche del monitor.
- Il segnale di sincronizzazione del computer è compreso nelle specifiche del monitor.

⑥ Nessun audio.

- Gli strumenti audio (computer etc) sono ON.
- Il cavo audio è correttamente connesso.
- Il volume è acceso.
- La funzione Mute è spenta.
- Il livello di uscita audio è compreso nelle specifiche del monitor.

⑦ L'audio è troppo forte o troppo debole.

- Il livello di uscita audio è compreso nelle specifiche del monitor.

⑧ Si udisce uno strano rumore.

- Il cavo audio è correttamente connesso.

INFORMAZIONI SUL RICICLAGGIO

Per il rispetto dell'ambiente per favore non disperdete il monitor.
Visitate il nostro sito: <https://iiyama.com> per il riciclaggio.

APPENDICE

Design e specifiche sono soggette a cambiamenti senza comunicazione anticipata.

SPECIFICHE : ProLite TF3239AS-B1AG

Touch Screen	Tecnologia	Capacitivo proiettato 40 punti	
	Trasmissione luce	87%	
	Durezza	7H	
	Spessore	3mm	
	Sistema Comunicazione	USB serial	
Dimensione categoria		32"	
Pannello LCD	Tecnologia Pannello	IPS	
	Dimensione	Diagonale: 31,5" (80cm)	
	Pixel pitch	0,12125mm H × 0,36375mm V	
	Luminosità	500cd/m ² (Tipico senza pannello Touch) 435cd/m ² (Tipico con pannello Touch) 130cd/m ² (Predefinito / Risparmio energetico)	
	Ratio di Contrasto	1200 : 1 (Tipico)	
	Angolo visibile	Orizzontale: 178°, Verticale: 178° (Tipico)	
	Tempo Risposta	8ms (Grigio a grigio)	
Colori Display		Circa 16,7 milioni	
Frequenza Sync		Orizzontale: 28,0-160,0kHz, Verticale: 23-85Hz	
Risoluzione Nativa		1920 × 1080, 2,1 MegaPixels	
Massima risoluzione supportata		1920 × 1080, 60Hz	
Connettori Ingresso		HDMI × 2, DisplayPort × 1	
Porta LAN		RJ45	
Porta Seriale		RS-232C In	
Segnali Ingresso Video		HDMI1, HDMI2, DisplayPort	
USB Standard		USB2,0 (DC5V, 500mA)	
Numero di porte USB Connettori		1 Upstream: Tipo-B 2 Downstream: Tipo-A	
Connettore per cuffie * ¹		ø 3,5mm mini jack (Stereo)	
Altoparlanti		10W × 2 (Stereo)	
Dimensione massima dello schermo		698,40mm L × 392,85mm A / 27,5" L × 15,5" A	
Sorgente Alimentazione		100-240VAC, 50-60Hz, 1,0A	
Consumo di alimentazione * ²		50W (Tipico) Modalità standby: 0,5W massimo, Modalità spenta: 0,3W massimo	
Dimensioni Peso netto		746,0 × 440,5 × 62,5mm / 29,4 × 17,3 × 2,5" (L×A×P) 13,2kg / 29,1lbs	
Considerazioni ambientali		Esercizio: Temperatura 0 a 40°C / 32 a 104°F Umidità 20 a 80% (No condensa) Deposito: Temperatura -20 a 60°C / -4 a 140°F Umidità 10 a 90% (No condensa)	
Approvals		CE, UKCA, TÜV-Bauart, EAC, cTÜVus	

NOTA *¹ Il corretto funzionamento dei dispositivi esterni collegati, diversi dalle cuffie, non è garantito.

*² Quando i dispositivi USB non sono collegati.

SPECIFICHE : ProLite TF4339AS-B1AG

Touch Screen	Tecnologia	Capacitivo proiettato 40 punti
	Trasmissione luce	87%
	Durezza	7H
	Spessore	3mm
	Sistema Comunicazione	USB serial
Dimensione categoria		43"
Pannello LCD	Tecnologia Pannello	IPS
	Dimensione	Diagonale: 42,5" (108cm)
	Pixel pitch	0,2451mm H × 0,2451mm V
	Luminosità	500cd/m ² (Tipico senza pannello Touch) 435cd/m ² (Tipico con pannello Touch) 105cd/m ² (Predefinito / Risparmio energetico)
	Ratio di Contrasto	1200 : 1 (Tipico)
	Angolo visibile	Orizzontale: 178°, Verticale: 178° (Tipico)
	Tempo Risposta	8ms (Grigio a grigio)
Colori Display		Circa 1,07 miliardi
Frequenza Sync		Orizzontale: 28,0-160,0kHz, Verticale: 23-85Hz
Risoluzione Nativa		3840 × 2160, 8,3 MegaPixels
Massima risoluzione supportata		3840 × 2160, 60Hz
Connettori Ingresso		HDMI × 2, DisplayPort × 1
Porta LAN		RJ45
Porta Seriale		RS-232C In
Segnali Ingresso Video		HDMI1, HDMI2, DisplayPort
USB Standard		USB2,0 (DC5V, 500mA)
Numero di porte USB Connettori		1 Upstream: Tipo-B 2 Downstream: Tipo-A
Connettore per cuffie *1		ø 3,5mm mini jack (Stereo)
Altoparlanti		10W × 2 (Stereo)
Dimensione massima dello schermo		941,18mm L × 529,42mm A / 37,1" L × 20,8" A
Sorgente Alimentazione		100-240VAC, 50-60Hz, 2,0A
Consumo di alimentazione *2		116W (Tipico) Modalità standby: 0,5W massimo, Modalità spenta: 0,3W massimo
Dimensioni Peso netto		997,0 × 585,5 × 63,5mm / 39,3 × 23,1 × 2,5" (L×A×P) 22,1kg / 48,7lbs
Considerazioni ambientali		Esercizio: Temperatura 0 a 40°C / 32 a 104°F Umidità 20 a 80% (No condensa) Deposito: Temperatura -20 a 60°C / -4 a 140°F Umidità 10 a 90% (No condensa)
Approvals		CE, UKCA, TÜV-Bauart, EAC, cTÜVus

NOTA *1 Il corretto funzionamento dei dispositivi esterni collegati, diversi dalle cuffie, non è garantito.

*2 Quando i dispositivi USB non sono collegati.

SPECIFICHE : ProLite TF5039AS-B1AG

Touch Screen	Tecnologia	Capacitivo proiettato 40 punti
	Trasmissione luce	87%
	Durezza	7H
	Spessore	3mm
	Sistema Comunicazione	USB serial
Dimensione categoria		50"
Pannello LCD	Tecnologia Pannello	VA
	Dimensione	Diagonale: 49,5" (126cm)
	Pixel pitch	0,285375mm H × 0,285375mm V
	Luminosità	500cd/m ² (Tipico senza pannello Touch) 435cd/m ² (Tipico con pannello Touch) 120cd/m ² (Predefinito / Risparmio energetico)
	Ratio di Contrasto	5000 : 1 (Tipico)
	Angolo visibile	Orizzontale: 178°, Verticale: 178° (Tipico)
	Tempo Risposta	9,5ms (Grigio a grigio)
Colori Display		Circa 1,07 miliardi
Frequenza Sync		Orizzontale: 28,0-160,0kHz, Verticale: 23-85Hz
Risoluzione Nativa		3840 × 2160, 8,3 MegaPixels
Massima risoluzione supportata		3840 × 2160, 60Hz
Connettori Ingresso		HDMI × 2, DisplayPort × 1
Porta LAN		RJ45
Porta Seriale		RS-232C In
Segnali Ingresso Video		HDMI1, HDMI2, DisplayPort
USB Standard		USB2,0 (DC5V, 500mA)
Numero di porte USB Connettori		1 Upstream: Tipo-B 2 Downstream: Tipo-A
Connettore per cuffie *1		ø 3,5mm mini jack (Stereo)
Altoparlanti		10W × 2 (Stereo)
Dimensione massima dello schermo		1095,84mm L × 616,41mm A / 43,1" L × 24,3" A
Sorgente Alimentazione		100-240VAC, 50-60Hz, 2,2A
Consumo di alimentazione *2		137W (Tipico) Modalità standby: 0,5W massimo, Modalità spenta: 0,3W massimo
Dimensioni Peso netto		1149,5 × 670,0 × 64,0mm / 45,3 × 26,4 × 2,5" (L×A×P) 28,6kg / 63,1lbs
Considerazioni ambientali		Esercizio: Temperatura 0 a 40°C / 32 a 104°F Umidità 20 a 80% (No condensa) Deposito: Temperatura -20 a 60°C / -4 a 140°F Umidità 10 a 90% (No condensa)
Approvals		CE, UKCA, TÜV-Bauart, EAC, cTÜVus

NOTA *1 Il corretto funzionamento dei dispositivi esterni collegati, diversi dalle cuffie, non è garantito.

*2 Quando i dispositivi USB non sono collegati.

SPECIFICHE : ProLite TF5539AS-B1AG

Touch Screen	Tecnologia	Capacitivo proiettato 40 punti
	Trasmissione luce	87%
	Durezza	7H
	Spessore	4mm
	Sistema Comunicazione	USB serial
Dimensione categoria		55"
Pannello LCD	Tecnologia Pannello	IPS
	Dimensione	Diagonale: 54,6" (139cm)
	Pixel pitch	0,315mm H × 0,315mm V
	Luminosità	500cd/m ² (Tipico senza pannello Touch) 435cd/m ² (Tipico con pannello Touch) 140cd/m ² (Predefinito / Risparmio energetico)
	Ratio di Contrasto	1200 : 1 (Tipico)
	Angolo visibile	Orizzontale: 178°, Verticale: 178° (Tipico)
	Tempo Risposta	8ms (Grigio a grigio)
Colori Display		Circa 1,07 miliardi
Frequenza Sync		Orizzontale: 28,0-160,0kHz, Verticale: 23-85Hz
Risoluzione Nativa		3840 × 2160, 8,3 MegaPixels
Massima risoluzione supportata		3840 × 2160, 60Hz
Connettori Ingresso		HDMI × 2, DisplayPort × 1
Porta LAN		RJ45
Porta Seriale		RS-232C In
Segnali Ingresso Video		HDMI1, HDMI2, DisplayPort
USB Standard		USB2,0 (DC5V, 500mA)
Numero di porte USB Connettori		1 Upstream: Tipo-B 2 Downstream: Tipo-A
Connettore per cuffie * ¹		ø 3,5mm mini jack (Stereo)
Altoparlanti		10W × 2 (Stereo)
Dimensione massima dello schermo		1209,6mm L × 680,4mm A / 47,6" L × 26,8" A
Sorgente Alimentazione		100-240VAC, 50-60Hz, 2,3A
Consumo di alimentazione * ²		139W (Tipico) Modalità standby: 0,5W massimo, Modalità spenta: 0,3W massimo
Dimensioni Peso netto		1274,0 × 745,0 × 65,0mm / 50,2 × 29,3 × 2,6" (L×A×P) 39,6kg / 87,3lbs
Considerazioni ambientali		Esercizio: Temperatura 0 a 40°C / 32 a 104°F Umidità 20 a 80% (No condensa) Deposito: Temperatura -20 a 60°C / -4 a 140°F Umidità 10 a 90% (No condensa)
Approvals		CE, UKCA, TÜV-Bauart, EAC, cTÜVus

NOTA *¹ Il corretto funzionamento dei dispositivi esterni collegati, diversi dalle cuffie, non è garantito.

*² Quando i dispositivi USB non sono collegati.

SPECIFICHE : ProLite TF6539AS-B1AG

Touch Screen	Tecnologia	Capacitivo proiettato 40 punti
	Trasmissione luce	87%
	Durezza	7H
	Spessore	4mm
	Sistema Comunicazione	USB serial
Dimensione categoria		65"
Pannello LCD	Tecnologia Pannello	IPS
	Dimensione	Diagonale: 64,5" (164cm)
	Pixel pitch	0,372mm H × 0,372mm V
	Luminosità	500cd/m ² (Tipico senza pannello Touch) 435cd/m ² (Tipico con pannello Touch) 140cd/m ² (Predefinito / Risparmio energetico)
	Ratio di Contrasto	1200 : 1 (Tipico)
	Angolo visibile	Orizzontale: 178°, Verticale: 178° (Tipico)
	Tempo Risposta	8ms (Grigio a grigio)
Colori Display		Circa 1,07 miliardi
Frequenza Sync		Orizzontale: 28,0-160,0kHz, Verticale: 23-85Hz
Risoluzione Nativa		3840 × 2160, 8,3 MegaPixels
Massima risoluzione supportata		3840 × 2160, 60Hz
Connettori Ingresso		HDMI × 2, DisplayPort × 1
Porta LAN		RJ45
Porta Seriale		RS-232C In
Segnali Ingresso Video		HDMI1, HDMI2, DisplayPort
USB Standard		USB2,0 (DC5V, 500mA)
Numero di porte USB Connettori		1 Upstream: Tipo-B 2 Downstream: Tipo-A
Connettore per cuffie *1		ø 3,5mm mini jack (Stereo)
Altoparlanti		10W × 2 (Stereo)
Dimensione massima dello schermo		1428,48mm L × 803,52mm A / 56,2" L × 31,6" A
Sorgente Alimentazione		100-240VAC, 50-60Hz, 2,9A
Consumo di alimentazione *2		183W (Tipico) Modalità standby: 0,5W massimo, Modalità spenta: 0,3W massimo
Dimensioni Peso netto		1495,0 × 870,0 × 66,0mm / 58,9 × 34,3 × 2,6" (L×A×P) 53,7kg / 118,4lbs
Considerazioni ambientali		Esercizio: Temperatura 0 a 40°C / 32 a 104°F Umidità 20 a 80% (No condensa) Deposito: Temperatura -20 a 60°C / -4 a 140°F Umidità 10 a 90% (No condensa)
Approvals		CE, UKCA, TÜV-Bauart, EAC, cTÜVus

NOTA *1 Il corretto funzionamento dei dispositivi esterni collegati, diversi dalle cuffie, non è garantito.

*2 Quando i dispositivi USB non sono collegati.

DIMENSIONI : ProLite TF3239AS

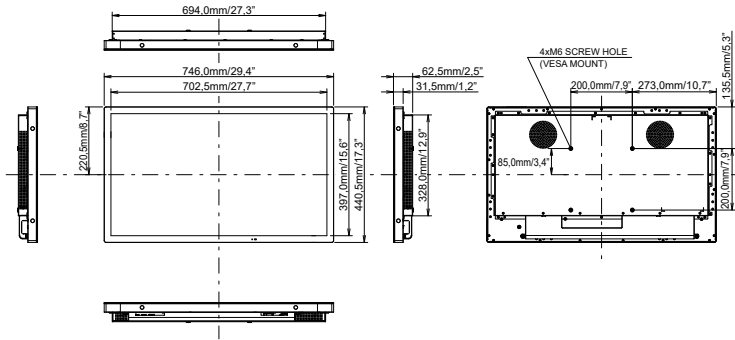

DIMENSIONI : ProLite TF4339AS

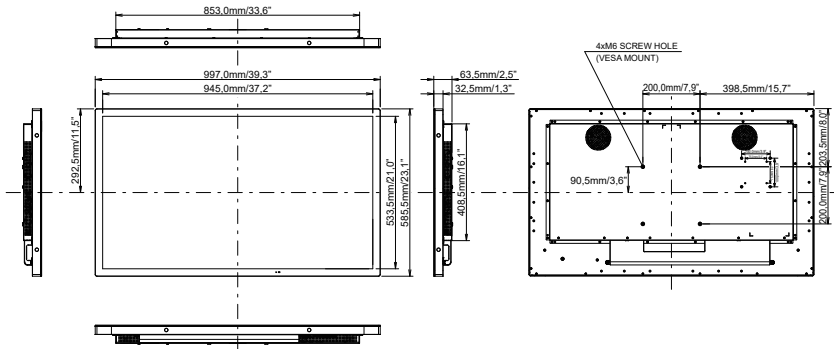

DIMENSIONI : ProLite TF5039AS

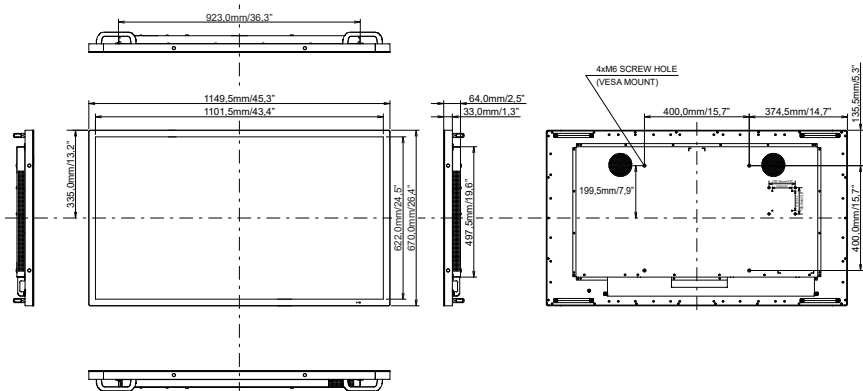

DIMENSIONI : ProLite TF5539AS

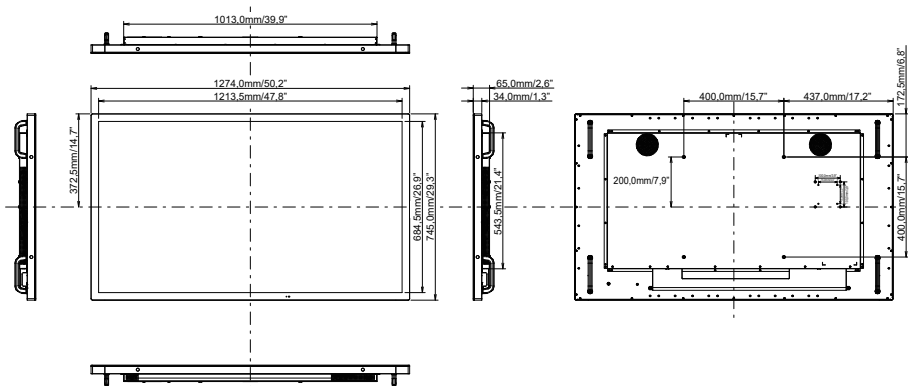

DIMENSIONI : ProLite TF6539AS

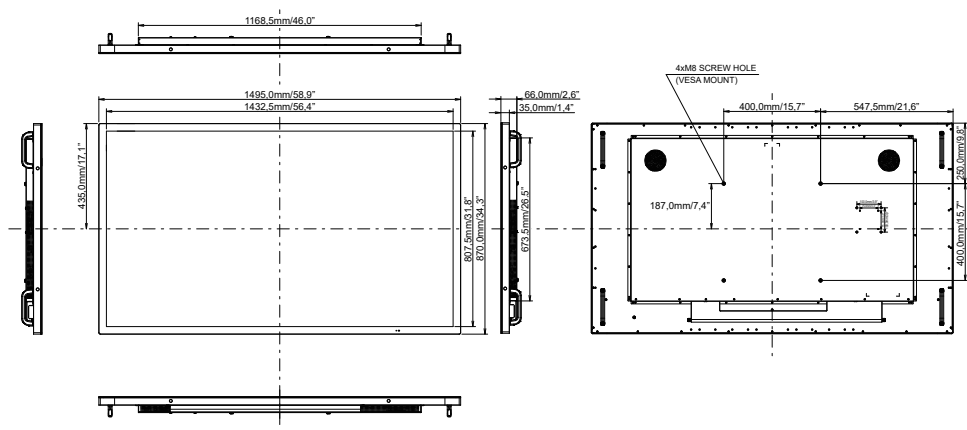

FREQUENZE CONFORMI

Timing ³		fH (kHz)	V (Hz)	Dot clock (MHz)	HDMI1	HDMI2	DisplayPort	
VESA	VGA	640x480	31,5	60,0	25,175	○	○	○
	SVGA	800x600	37,9	60,0	40,000	○	○	○
	XGA	1024x768	48,4	60,0	65,000	○	○	○
	QVGA	1280x960	64,0	60,0	108,000	○	○	○
	SXGA	1280x1024	64,0	60,0	108,000	○	○	○
	WXGA	1366x768	47,7	60,0	85,500	Ver1,4	Ver1,4	
	CVT	1440x900	55,9	60,0	106,500	○	○	○
	UXGA	1680x1050	65,3	60,0	146,250	○	○	○
	FHD	1920x1080	67,5	60,0	148,500	○	○	○
		2048x1152 ^{*2}	70,9	60,0	156,750	○	○	○
		2560x1080 ^{*2}	66,0	60,0	198,000	○	○	○
		2560x1440 ^{*2}	88,8	60,0	241,700	○	○	○
		2560x1600 ^{*2}	98,7	60,0	268,500	○	○	○
		3200x1800 ^{*2}	111,1	60,0	391,140	○	○	○
	4K 3840x2160 ^{*2}	67,5	30,0	297,000	○	○	○	
		135,0	60,0	594,000	○	○	○	
IBM	720x400		31,5	70,0	28,320	○	○	○
SD	480i	60Hz	15,7	60,0	27,000	○	○	
	576i	50Hz	15,6	50,0	13,500	○	○	
	480p	60Hz	31,5	60,0	27,000	○	○	○
	576p	50Hz	31,3	50,0	27,000	○	○	○
HD	720p	50Hz	37,5	50,0	27,000	○	○	○
		60Hz	45,0	60,0	74,250	○	○	○
	1080i	50Hz	28,1	50,0	74,250	○	○	○
		60Hz	33,7	60,0	74,250	○	○	○
	1080p	50Hz	56,3	50,0	148,500	○	○	○
		60Hz	67,5	60,0	148,500	○	○	○

*1 ○ : Supportata

*2 Non disponibile per ProLite TF3239AS