

UŽIVATELSKÝ MANUÁL

ProLite

LCD Monitor

ProLite XCB3494WQSN

Děkujeme moc za výběr iiyama LCD monitoru. Doporučujeme, abyste věnovali několik minut, před instalací zapnutím monitoru, k pečlivému pročtení komplexního návodu. Prosíme, mějte tuto příručku na bezpečném místě pro budoucí použití.

ČESKY

OZNAČENÍ CE PROHLÁŠENÍ O SHODĚ

Tento LCD monitor je v souladu s požadavky směrnice ES / EU 2014/30/EU "Směrnice EMC", 2014/35/EU "Směrnice pro nízké napětí", 2009/125/ES "ErP směrnice" a 2011/65/EU "RoHS směrnice".

Elektro-magnetická náchylnost byla zvolena na úrovni, která dává správnou funkci v obytných oblastech, podnikání a lehkých průmyslových areálech a malých podnicích, uvnitř i vně budov. Všechna místa pro provoz jsou charakterizována připojením k veřejné síti nízkého napětí napájení.

IYAMA CORPORATION: Wijkermeerstraat 8, 2131 HA Hoofddorp, The Netherlands

Model No. : PL3494WQ



Doporučujeme recyklaci použitého výrobku. Obrat'te se prosím na svého prodejce nebo iiyama servisní středisko. Recyklační informace získané přes internet, pomocí adresy: <https://iiyama.com>

Můžete se připojit na webovou stránku různých zemí.

- Vyhrazujeme si právo měnit specifikace bez předchozího upozornění.
- Všechny obchodní známky použité v této uživatelské příručce jsou majetkem příslušných vlastníků.
- Registrační číslo Eprel XCB3494WQSN-B5 A : 1952408
XCB3494WQSN-B5 B : 2029093

OBSAH

PRO VAŠÍ BEZPEČNOST	1
BEZPEČNOSTNÍ OPATŘENÍ.....	1
SPECIÁLNÍ POZNÁMKY K LCD MONITORŮM	3
ZÁKAZNICKÝ SERVIS.....	3
ČIŠTĚNÍ	4
PŘED POUŽITÍM MONITORU.....	5
VLASTNOSTI	5
KONTROLA OBSAHU BALENÍ.....	5
POUŽITÍ RAMENE NEBO STOJANU.....	6
MONTÁŽ A ODSTRANĚNÍ STOJAN.....	7
OVLÁDACÍ PRVKY A KONEKTORY.....	9
PŘIPOJENÍ MONITORU	10
ODPOJENÍ MONITORU.....	12
NASTAVENÍ POČÍTAČE	12
NASTAVENÍ VÝŠKY A POZOROVACÍHO ÚHLU.....	12
OVLÁDÁNÍ MONITORU.....	13
NASTAVENÍ OBSAHU MENU.....	14
POHOTOVOSTNÍ FUNKCE.....	25
ŘEŠENÍ PROBLÉMŮ.....	26
INFORMACE O RECYKLACI.....	27
PŘÍLOHA.....	28
SPECIFIKACE : ProLite XCB3494WQSN-B5 A.....	28
SPECIFIKACE : ProLite XCB3494WQSN-B5 B.....	29
ROZMĚRY.....	30
ODPOVÍDAJÍCÍ ČASOVÁNÍ	30

PRO VAŠÍ BEZPEČNOST

BEZPEČNOSTNÍ OPATŘENÍ

VAROVÁNÍ

PŘESTANTĚ POUŽÍVAT MONITOR V PŘÍPADĚ JAKÝCHKOLIV PROBLÉMŮ

Pokud si všimnete jakýchkoli abnormální jevů, jako je kouř, zvláštní zvuk nebo zplodiny, odpojte monitor a ihned se obraťte na svého prodejce nebo iiyama servisní středisko. Další použití může být nebezpečné a může způsobit požár nebo úraz elektrickým proudem.

NIKDY NEDEMOLUJTE KRYT DISPLEJE

Vysokonapěťové obvody uvnitř monitoru. Demontáž krytu se můžete vystavit nebezpečí požáru nebo úrazu elektrickým proudem.

NIKDY NEVKLÁDEJTE NĚJAKÉ PŘEDMĚTY DO MONITORU

Nepokládejte žádné pevné předměty nebo kapaliny, jako je voda do monitoru. V případě nehody, okamžitě monitor odpojte a obraťte se na svého prodejce nebo iiyama servisní středisko. Používání monitoru s jakýmkoliv předmětem uvnitř může způsobit požár, úraz elektrickým proudem nebo poškození.

UMÍSTĚTE MONITOR NA ROVNÝ A STABILNÍ POVRCH

Monitor může způsobit zranění, pokud spadne.

NEPOUŽÍVEJTE MONITOR V BLÍZKOSTI ZDROJE VODY

Nepoužívejte monitor, kde může být postříkán vodou či polit vodou. Může to způsobit požár nebo úraz elektrickým proudem.

POUŽÍVEJTE JEN PODPOROVANÝ NAPÁJECÍ ZDROJ

Ujistěte se, že monitor je používán pouze s určeným napájením. Použití nesprávného napětí může způsobit poruchu a může způsobit požár nebo úraz elektrickým proudem.

CHRAŇTE KABELY

Netahejte, neohýbejte napájecí a datový kabel. Nepokládejte na monitor nebo na kabely žádné jiné těžké předměty. V případě poškození, kabely mohou způsobit požár nebo úraz elektrickým proudem.

NEPŘÍZNIVÉ POVĚTRNOSTNÍ PODMÍNKY

Není vhodné používat monitor při těžké bouřce, může to způsobit poruchu. Také se doporučuje, abyste se nedotýkali zástrčky. Mohlo by dojít k úrazu elektrickým proudem.

UPOZORNĚNÍ

MÍSTO INSTALACE

Neinstalujte monitor, kde může dojít k náhlým změnám teploty, nebo ve vlhkém, prašném nebo zakouřeném prostředí, protože by mohlo dojít k požáru, úrazu elektrickým proudem nebo poškození. Měli byste se také vyhnout místům, kde slunce svítí přímo na monitoru.

NEUMISŤUJTE MONITOR DO NEBEZPEČNÝCH POZIC

Monitor se může převrhnout a způsobit zranění, pokud není vhodně umístěn. Dále se ujistěte, že nemáte na monitoru položené nějaké těžké předměty, a že všechny kabely jsou vedeny tak, že děti za ně nemohou tahat a způsobit si zranění.

UPOZORNĚNÍ

DODRŽENÍ VENTILACE VZDUCHU

Ventilační otvory ochraňují monitor před přehřátím. Zakrytí otvorů může způsobit požár. Chcete-li zabezpečit dostatečnou cirkulaci vzduchu, umístěte monitor alespoň 10cm (nebo 4 palce) od všech stěn. Při demontáži naklápěcího stojanu může dojít k zakrytí ventilačních otvorů na zadní straně monitoru. Může dojít k přehřátí monitoru a to může způsobit požár nebo poškození. Při demontáži se ujistěte, že je zajištěno dostatečné větrání. Při ovládání monitoru na zádech, boku, vzhůru nohama nebo na koberci či jiném měkkém materiálu, může také dojít k poškození.

ODPOJTE KABELY PŘI MANIPULACI S MONITOREM

Když přesouváte monitor, vypněte síťový vypínač, odpojte monitor a ujistěte se, zda je signálový kabel odpojen. Pokud monitor neodpojíte, může dojít k požáru nebo úrazu elektrickým proudem.

ODPOJTE MONITOR ZE ZÁSUVKY

Pokud monitor nepoužíváte delší dobu, je doporučeno jej odpojit z elektrické sítě, aby se zabránilo nehodám.

DRŽTE ZÁSTRČKU PŘI ODPOJOVÁNÍ

Chcete-li odpojit napájecí kabel nebo signálový kabel, tahejte vždy za zástrčku. Nikdy netahejte za samotný kabel, může to způsobit požár nebo úraz elektrickým proudem.

NEDOTÝKEJTE SE ZÁSTRČKY MOKRÝMA RUKAMA

Při vytahování nebo zastrčení zástrčky mokřými rukama, může dojít k úrazu elektrickým proudem.

PŘI INSTALACI MONITORU NA VAŠEM POČÍTAČI

Ujistěte se, že počítač je dostatečně silný, aby unesl hmotnost monitoru, jinak může dojít k poškození počítače.

OPATRNĚ! CHRAŇTE SVÉ RUCE A PRSTY

Dávejte pozor, abyste si neporanili prsty nebo ruce, když změníte výšku nebo úhel.

POZNÁMKA PRO POUŽITÍ 24/7

Tento produkt není speciálně určen pro použití 24/7 ve všech prostředích.

POZNÁMKA SPECIFICKÁ PRO POUŽITÍ NA STOLNÍM POČÍTAČI

Tento produkt je určen pro stolní použití, nikoli pro aplikace digital signage (elektronické vývěsky), jako je instalace na strop nebo na stěnu.

NENAKLÁPEJTE MONITOR PŘÍLIŠ DOLŮ

Abyste předešli možnému poškození obrazovky, jako je odlupování LCD panelu od rámu, zajistěte, aby se monitor nenakláněl směrem dolů mimo svůj nastavitelný rozsah.

NA MONITOR NEPOUŽÍVEJTE ALKOHOL ANI DEZINFEKČNÍ PROSTŘEDKY

Nestříkejte alkohol nebo dezinfekční prostředky přímo na monitor ani je nepoužívejte v blízkosti monitoru. Monitor také neotírejte látkou nebo prostěradlem, které obsahuje alkohol nebo dezinfekční prostředky. Mohou způsobit změnu barvy, poškození nebo prasknutí krytu, poškození povrchové úpravy LCD panelu a poškození součástí.

OSTATNÍ

ERGONOMICKÉ DOPORUČENÍ

Chcete-li odstranit únavu očí, neprovazujte monitor proti jasnému pozadí nebo v tmavé místnosti. Pro optimální pohodlí při sledování by monitor měl být těsně pod úrovní očí a ve vzdálenosti 40-60cm (16-24 palec) od vašich očí. Při používání monitoru delší dobu se doporučuje přestávka deset minut každou hodinu, protože dlouhodobý pohled na obrazovku může způsobit únavu očí.

SPECIÁLNÍ POZNÁMKY K LCD MONITORŮM

Následující symptomy jsou normální u LCD monitorů a neznamenaají problém.

- POZNÁMKA** ■ Při prvním zapnutí LCD monitoru se nemusí obraz vejít na displej, protože typ počítače má nastavenou jinou pozici. V tomto případě nastavte pozici obrazu do správné polohy.
- Můžete zjistit mírně nerovnoměrný jas na obrazovce v závislosti na pracovní ploše, kterou používáte.
- Vzhledem k povaze LCD obrazovky, může přetrvat vjem původní obrazovky i po přepnutí obrazu, když je stejný obraz zobrazen hodiny. V tomto případě lze obrazovku obnovovat pomalu změnou obrazu nebo vypnutím na několik hodin.

ZÁKAZNICKÝ SERVIS

- POZNÁMKA** ■ Máte-li vrátit přístroj do servisu a originální balení bylo zničeno, obraťte se prosím na svého prodejce nebo iiyama servisní středisko pro radu nebo náhradního balení.

ČIŠTĚNÍ

VAROVÁNÍ

- Pokud při čištění dostanou materiály nebo kapaliny, jako je voda, do monitoru, okamžitě odpojte napájecí kabel a obraťte se na svého prodejce nebo iiyama servisní středisko.
- Z bezpečnostních důvodů vypněte hlavní vypínač a odpojte monitor před čištěním.

UPOZORNĚNÍ

- Nestříkejte alkohol nebo dezinfekční prostředky přímo na monitor ani je nepoužívejte v blízkosti monitoru. Monitor také neotírejte látkou nebo prostředkem, které obsahuje alkohol nebo dezinfekční prostředky. Mohou způsobit změnu barvy, poškození nebo prasknutí krytu, poškození povrchové úpravy LCD panelu a poškození součástí.
- Abyste předešli možnému poškození monitoru (LCD panel / kryt / konektory) nebo příslušenství, nikdy nepoužívejte následující silná rozpouštědla nebo čisticí listy. Mohou způsobit změnu barvy, poškození nebo prasknutí krytu, poškození povrchové úpravy LCD panelu a poškození součástí.

Benzín	Kyselá voda chlorná
Ředidlo	Kyselá nebo alkalická rozpouštědla
Alkohol	Vosk
Bělídko	Brusiva
Peroxid	Čistič kancelářského vybavení
Aceton	Čistič skla
Methylenchlorid	Hedvábný papír
Toluen	Vlhčené ubrousky
Amoniak	Chemická tkanina
Roztok chlornanu sodného (Chlorové bělidlo)	Čisticí papír
	atd.

POZNÁMKA

- Pro ochranu LCD panelu, nepoškrábejte nebo neotírejte obrazovku tvrdými předměty.
- Nenechávejte LCD panel vlhký. Pokud se na něj dostanou kapky vody nebo podobně, okamžitě jej otřete suchým měkkým hadříkem. Ponechání zapnuté může způsobit změnu barvy nebo skvrny na LCD panelu. Pokud se navíc do monitoru dostane vlhkost, může dojít k poškození.
- Dotýkáním se krytu produkty vyrobenými z pryže nebo plastu po delší dobu, může dojít k degeneraci nebo ztráty barvy na krytu.

Pravidelná péče

Jemně otřete skříň měkkým, suchým a čistým hadříkem. Pokud je skvrna silná, namočte hadřík do zředěného neutrálního čisticího prostředku s vodou, důkladně jej vyždímejte a skvrnu setřete. Ihned jej otřete měkkým suchým hadříkem.

Dezinfekce alkoholem

Dezinfekce alkoholem může způsobit změnu barvy, poškození nebo prasknutí krytu, poškození povrchové úpravy LCD panelu a poškození součástí. Místo toho doporučujeme dezinfikovat si ruce před a po použití mimo monitor.

Pokud bezpodmínečně musíte monitor dezinfikovat alkoholem, uvědomte si předem výše uvedená varování a upozornění. Vyhněte se také časté alkoholové dezinfekci.

PŘED POUŽITÍM MONITORU

VLASTNOSTI

- ◆ Podporuje rozlišení až 3440 × 1440
- ◆ Vysoký kontrast 4000:1 (typický), Dispozici je pokročilá funkce kontrastu, Jas 350cd/m² (typický)
- ◆ Doba odezvy na pohyblivý obraz 0,4ms
- ◆ Podpora AMD FreeSync™ Premium Technologie
- ◆ Žádné blikání
- ◆ Redukce modrého světla
- ◆ Digitální vyhlazování znaků
- ◆ USB typu-C / RJ45 - Konektory
- ◆ USB Power Delivery podporuje až 65W
- ◆ 2 × 2W Stereo reproduktory
- ◆ Ergonomický design TCO certifikován
- ◆ Pohotovostní funkce
- ◆ V souladu VESA Standard (100mm×100mm)
- ◆ Klíčový otvor pro bezpečnostní zámek

KONTROLA OBSAHU BALENÍ

Následující doplňky jsou součástí balíku. Zkontrolujte, zda jsou uzavřeny s monitorem. Pokud něco chybí nebo jsou poškozeny, obraťte se na prodejce nebo na regionální iiyama kancelář.

- | | | |
|-----------------------------|------------------------|-------------------------|
| ■ Napájecí Kabel * | ■ HDMI Kabel | ■ DisplayPort Kabel |
| ■ USB Kabel (Typu-C-C) | ■ USB Kabel (Typu-A-B) | ■ Krk stojanu |
| ■ Základna stojanu s maticí | ■ Šroubovák | ■ Bezpečnostní Příručka |
| ■ Rychlý Průvodce | | |

UPOZORNĚNÍ

* Všechny garance a záruky jsou neplatné pro případné problémy nebo škody způsobené napájecím kabelem, který není součástí balení iiyama.

Při schváleném napájecím kabelu větší nebo rovno H05VVf, musí být použito 3G, 0,75mm².

POUŽITÍ RAMENE NEBO STOJANU

UPOZORNĚNÍ

- Tento produkt je určen pro stolní použití, nikoli pro aplikace digital signage (elektronické vývěsky), jako je instalace na strop nebo na stěnu.
- Před instalací se ujistěte, že rameno displeje nebo stojan stolu jsou dostatečně silné, aby unesly potřebnou hmotnost displeje a držáku.
- Úhel monitoru by měl být v rozmezí 23° nahoru a 5° dolů. Tento produkt nelze používat směrem nahoru nebo dolů mimo tento rozsah.
- Pokud je monitor používán (instalován) pod úhlem větším než 5° směrem dolů, může se LCD odlepit od rámu a spadnout a způsobit poškození. Na takové případy se navíc nebude vztahovat podpora ani záruka.

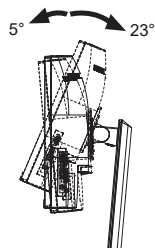

[ZOBRAZIT RUČNÍ NEBO STOJANOVÝ STOJAN]

UPOZORNĚNÍ

- Tloušťku montážního stolku utáhněte šrouby M4 (4 ks) jejíž „L“ délka je 10mm, aby se monitor upevnil. Pokud použijete šroub déle, může dojít k úrazu elektrickým proudem nebo poškození, protože by mohlo dojít ke kontaktu s elektrickými částmi uvnitř monitoru.

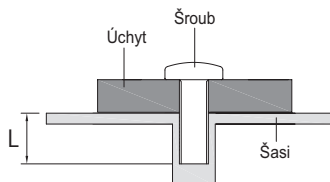

[REŽIM KRAJINY]

Tento monitor lze použít pouze v režimu „Krajina“. Monitor neotáčejte ani nepoužívejte v žádné jiné orientaci než na „Krajina“.

Vhodné



Krajina

Indikátor napájení

Nevhodné



Portrét



Indikátor napájení



MONTÁŽ A ODSTRANĚNÍ STOJAN

- UPOZORNĚNÍ**
- Položte monitor na stabilní povrch. Monitor může způsobit zranění nebo škodu, pokud spadne.
 - Nevystavujte monitor velkým tlakům. Mohlo by dojít k poškození.
 - Před demontáží nebo instalací odpojte monitor, aby nedošlo k úrazu elektrickým proudem nebo poškození.

<Instalace>

- ① Jak je znázorněno níže, položte veškerý obsah kartonové krabice na rovný povrch tak, aby přední strana monitoru směřovala dolů.
- ② Odstraňte zadní část ochrany, Krk stojan a Základnu stojanu.

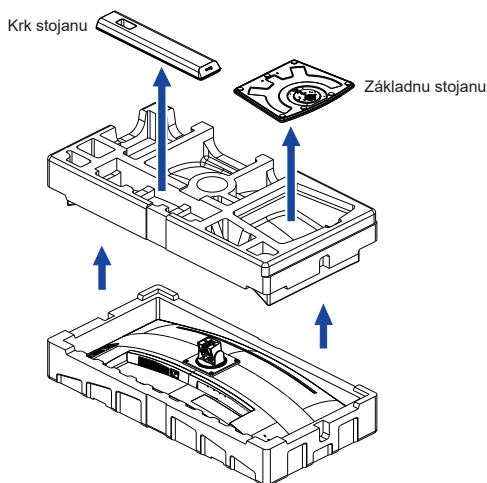

- ③ Nainstalujte Krk stojanu k monitoru a poté utáhněte „Křídlová matice“ pomocí dodaného šroubováku abyste je zajistili.

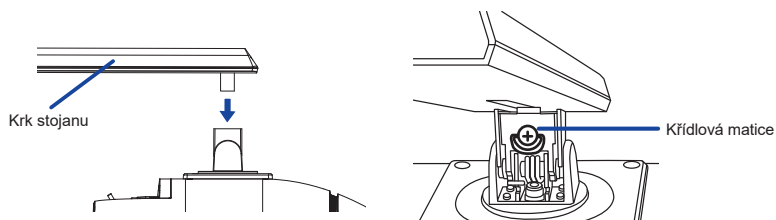

- ④ Nainstalujte Základna stojanu k Krk stojanu a poté utáhněte „Křídlová matice“ pomocí dodaného šroubováku abyste je zajistili.

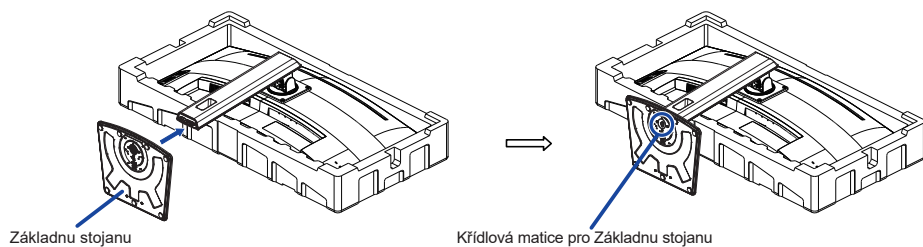

- ⑤ Postavte monitor a vyjměte přední část ochrany.

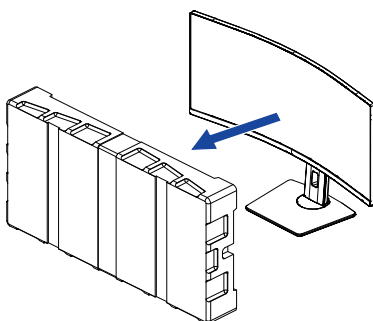

<Demontáž>

- ① Umístěte přední boční polstrování na rovnou plochu a položte na něj monitor, přední stranou dolů.
- ② Povolte „křídlová matice“ pomocí dodaného šroubováku k vyjměte Základna stojanu z Krk stojanu.
- ③ Povolte „Křídlová matice“ pomocí dodaného šroubováku k vyjměte Krk stojanu z monitor.

OVLÁDACÍ PRVKY A KONEKTORY

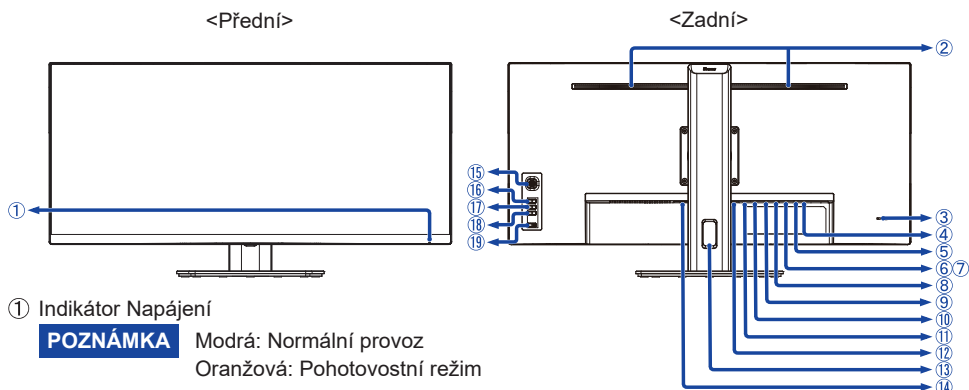

- ① Indikátor Napájení

POZNÁMKA Modrá: Normální provoz
Oranžová: Pohotovostní režim

- ② Reproduktory

- ③ Klíčová dírka pro Bezpečnostní zámek

POZNÁMKA Můžete připevnit bezpečnostní zámek a kabel, aby se zabránilo přemístění monitoru počítače bez Vašeho svolení.

- ④ Konektor pro Sluchátka ()

POZNÁMKA Správná funkce připojených externích zařízení jiných než sluchátek není zaručena.

- ⑤ USB Downstream Konektor () (USB3,2 Gen 1: 5Gbps, 5V, 900mA)

- ⑥ USB Downstream Konektor () (USB3,2 Gen 1: 5Gbps, 5V, 900mA)

- ⑦ USB Downstream Konektor () (USB3,2 Gen 1: 5Gbps, 5V, 900mA)

- ⑧ USB Upstream Konektor ()

- ⑨ LAN(RJ45) Konektor ()

- ⑩ USB Upstream Konektor (USB-C) (USB3,2 Gen 1: 5Gbps, 20V, 3,25A)

- ⑪ DisplayPort Konektor (DP)

- ⑫ HDMI Konektor (HDMI)

- ⑬ Otvor pro kabely

- ⑭ AC Konektor (~ : Střídavý proud)

- ⑮ Navigační Tlačítko

Menu [Centrum]

Nahoru [↑]

Dolů [↓]

Doleva / Eco [←] *1,2

Doprava / Blue Light Reducer [→] *1,2

- ⑯ Tlačítko Selekt signálu (INPUT) *1

- ⑰ Tlačítko Hlasitosti + (VOL +) *1

- ⑱ Tlačítko Hlasitosti – (VOL –) *1

- ⑲ Tlačítko Napájení ()

*1 Můžete přeskočit položky nabídky v Menu a přímo zobrazit možnosti nastavení obrazovky nebo stupnici nastavení.

*2 Směr při pohledu na obrazovku zepředu

PŘIPOJENÍ MONITORU

- 1 Ujistěte se, že počítač i monitor jsou vypnuté.
- 2 Připojte počítač k monitoru pomocí odpovídajícího kabelu.
- 3 Připojte počítač k monitoru pomocí USB kabel (Typu-A-B).
- 4 Připojte počítač k monitoru USB kabel (Typu-C-C) při prohlížení obrázků na monitoru prostřednictvím Konektoru USB typu-C nebo při použití funkce rozbočovače USB monitoru.*
- 5 Připojte napájecí kabel k monitoru a poté do elektrické sítě.
- 6 Zapněte monitor a počítač.

- * ● Při nabíjení připojeného zařízení pomocí USB typu-C Konektor zkontrolujte, zda je zařízení vybaveno USB typu-C Konektor, který podporuje funkci nabíjení přes USB PD (=Power Delivery).
 - Maximální energie USB je až 65W. Pokud připojené zařízení vyžadovalo pro provoz nebo pro spuštění (při vybité baterii) více než 65W, použijte originální napájecí adaptér dodaný se zařízením.
 - Pokud použijete samostatně zakoupený USB typu-C kabel, ujistěte se, že je kabel certifikován USB-IF a je plně vybaven funkcemi dodávky energie a přenosu videa / zvuku / dat.
 - Pokud je monitor v pohotovostním režimu, nezobrazí obraz automaticky v následujících situacích:
 1. První spuštění počítače
 2. Když se počítač obnovuje z pohotovostního režimuChcete-li zobrazit obrázek, stiskněte Tlačítko INPUT. Toto chování je normální. Chcete-li tomuto chování zabránit, přejděte do OSD Menu a nastavte „Pohotovostní režim USB“ na „Vypnout“.
 - USB kabel (Typu-A-C) není součástí monitoru. Pokud používáte USB kabel (Typu-A-C), mějte na paměti, že můžete přenášet pouze data.
 - Kompatibilita se všemi připojenými zařízeními není zaručena kvůli různým uživatelským prostředím.

POZNÁMKA

- Ujistěte se, že instalace budovy má jistič 120/240V, 20A (maximum).
- Signální kabely pro připojení počítače a monitoru se mohou lišit v závislosti na typu použitého počítače. Nesprávné připojení může způsobit vážné poškození jak na monitoru, tak i na počítači. Kabel, který je dodán s monitorem, je určen pro standardní konektor. Pokud je zapotřebí speciální kabel, obraťte se na místního prodejce nebo regionální iiyama kancelář.
- Připojovací zařízení třídy 1 typu A musí být připojeno k ochrannému vodiči.
- Zásuvka musí být instalována v blízkosti zařízení a musí být snadno přístupná.
- Výrazný akustický tlak u ucha / sluchátek může způsobit poškození sluchu / ztrátu sluchu.

[Příklad připojení]

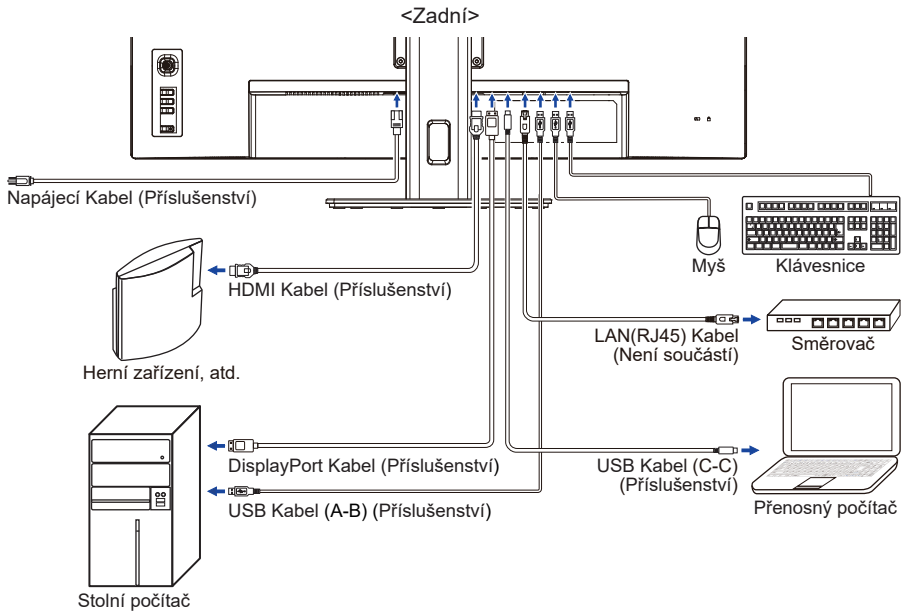

[Shromažďete kabely]

Umístěte kabely přes Otvor pro kabely, abyste je spojili.

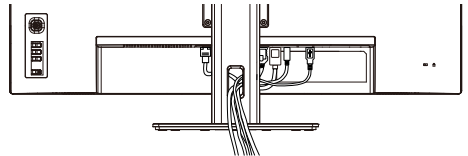

ODPOJENÍ MONITORU

- 1 Ujistěte se, že počítač i monitor jsou vypnuté.
- 2 Nejprve odpojte napájecí zdroj a poté Napájecí Kabel monitoru.
- 3 Odpojte USB Kabel od počítače a monitoru.
- 4 Odpojte signálový kabel od počítače a monitoru.

NASTAVENÍ POČÍTAČE

■ Načasování signálu

Změna požadované načasování signálů, jsou uvedeny na straně 30: Vhodné načasování.

NASTAVENÍ VÝŠKY A POZOROVACÍHO ÚHLU

- Pro optimální sledování obrazu je doporučeno, aby monitor byl v pozici přímo naproti na celému obličej, poté nastavíte výšku a úhel monitoru dle Vašich vlastních preferencí.
- Držte panel tak, aby monitor se nepřevrátil, když měníte výšku nebo úhel monitoru.
- Jste schopni se přizpůsobit výšce monitoru až do 150mm, úhel až 45° vpravo a vlevo, 23° nahoru a 5° dolů.

POZNÁMKA

- Nedotýkejte se LCD obrazovky při změně výšky nebo úhlu pohledu. Mohlo by dojít k poškození nebo zničení LCD obrazovky.
- Je nutná pozornost, při změně výšky nebo úhlu, abyste si nezachytili prsty nebo ruce při manipulaci s monitorem.
- Zranění může dojít, pokud nejste opatrní a nezabráníte kontaktu prstu s displejem a základnou při nastavování výšky.

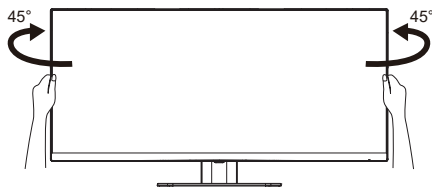
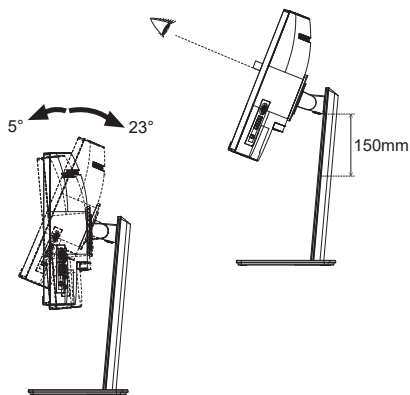

OVLÁDÁNÍ MONITORU

Chcete-li vytvořit co nejlepší obraz, Váš iiyama LCD monitor byl nastaven ve výrobním závodě s KOMPATIBILNÍ NAČASOVÁNÍ, které je vyobrazeno na straně 30. Jste také schopni nastavit obraz tlačítkem podle pokynů uvedených níže.

- 1 Stiskněte Navigační Tlačítko [Centrum] na monitor pro spuštění funkce OSD menu. K dispozici jsou další položky nabídky, které lze přepínat pohybem Navigačního Tlačítka [↔/↕].



- 2 Vyberte položku menu, která obsahuje ikonu nastavení týkající se nastavení, které chcete dělat. Stiskněte Navigační Tlačítko [Centrum]. Poté pohybem Navigačního Tlačítka [↕/↔] zvýrazněte ikonu požadovaného nastavení.
- 3 Znovu stiskněte Navigační Tlačítko [Centrum]. Přepněte Navigační Tlačítko [↔/↕] zvolte vhodnou úpravu nebo nastavení.
- 4 Stiskněte Navigační Tlačítko [Centrum] a stiskněte Tlačítko INPUT pro odchod z menu a nastavení, která jste právě udělal. Proběhne automatické uložení.

Například pro korekci OSD svislé polohy zvolte položku Menu Nastavení menu a poté stiskněte Navigační Tlačítko [Centrum]. Pak vyberte OSD V. pozice pomocí Navigační Tlačítko [↕/↔]. Stupnice nastavení se aktivuje po stisknutí Navigační Tlačítko [Centrum]. Potom pomocí Navigačního Tlačítka [↔/↕] pro změnu nastavení OSD vertikální polohy. OSD vertikální poloha displeje by se měla odpovídajícím způsobem měnit, když děláte to.

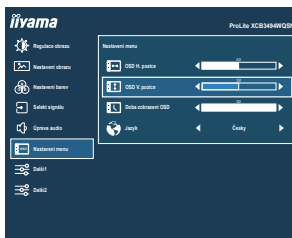

Stisknutím Navigačního Tlačítka [Centrum] a nakonec stisknutím Tlačítka INPUT zavřete funkci zobrazenou na obrazovce. Všechny změny se uloží do paměti.

POZNÁMKA









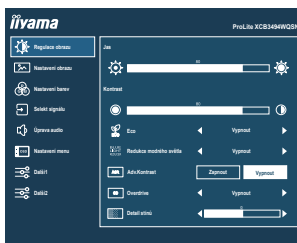







- Pokud jsou tlačítka operace přerušena během nastavování nebo když čas nastavený pro Doba zobrazení OSD uplynul, OSD zmizí. Stiskněte Tlačítko INPUT pro rychlé vypnutí OSD.
- Jakékoli změny se automaticky uloží do paměti, když OSD zmizí. Je třeba se vyvarovat vypnutí napájení při používání nabídky.

NASTAVENÍ OBSAHU MENU



Regulace obrazu *1 Picture Adjust



Úprava položek	Problém / Možnost	Navigační Tlačítko
Jas *2 Brightness	Příliš tmavá Příliš světlá	   
Kontrast Contrast	Příliš matné Příliš intenzivní	   
Eco Eco Přímo	Vypnout Normální Režim1 Jas podsvícení je snížen. Režim2 Jas podsvícení je snížen více než Režim1. Režim3 Jas podsvícení je snížen více než Režim2.	
Redukce modrého světla Blue Light Reducer Přímo	Vypnout Normální Režim1 Modré světlo je sníženo. Režim2 Modré světlo je sníženo více než Režim1. Režim3 Modré světlo je sníženo více než Režim2.	
Adv.Kontrast Adv.Contrast	Zapnout Zvýšený Kontrastní Poměr Vypnout Typický Kontrastní Poměr	
POZNÁMKA	Adv.Kontrast nastavuje jas v závislosti na obrazu a zlepšuje kontrastní poměr během pohybu hraní.	
Overdrive *3 Overdrive	Vypnout / 1 / 2 / 3 / 4 / 5 To povede ke zlepšení šedé úrovně doby odezvy panelu LCD. A vyšší úroveň výsledku v rychlejším čase odezvy.	   
Detail stínů Black Tuner	Od -5 do +5 Můžete nastavit odstíny tmavé.	   

*1 Dostupnost každé položky závisí na aktivované položce. Další informace naleznete na straně 24 „Matice korelace funkcí“.

*2 Slouží k nastavení Jas při použití monitoru v temné místnosti, když obrazovka je příliš světlá.

*3 Je-li aktivován Overdrive, určitá úroveň obrazu bude zachována.

Přímo



Můžete přejít na položky menu a zobrazit možnosti nastavení obrazovky přímo pomocí následujícího tlačítka operace.

- Eco: Stiskněte Navigační Tlačítko Doleva [↶], kdy není menu zobrazeno.
- Redukce modrého světla: Stiskněte Navigační Tlačítko Doprava [↷], kdy není menu zobrazeno.

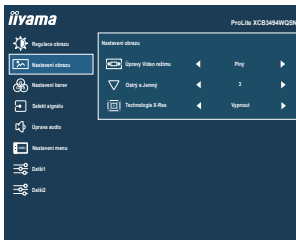

Nastavení obrazu Image Adjust



Úprava položek	Problém / Možnost		Navigační Tlačítko
Úpravy Video režimu *1 Video Mode Adjust	Plný	Rozšíření displeje	
	Formát	Rozšíření zobrazení	
	1 : 1 *2	Zobrazení obrazu bod po bodu.	
Ostrý a Jemný Sharp and Soft	1 2 3 4 5 6 Můžete změnit kvalitu obrazu od 1 do 6 (ostré do měkké). Stiskněte Doprava [→] pro změnu kvality obrazu v číselném pořadí. Stiskněte Doleva [←] můžete změnit kvalitu obrazu v opačném číselném pořadí.		 
Technologie X-Res *3 X-Res Technology	Vypnout	Normální	
	Měkký	Zvýraznit okraj obrazu.	
	Střední	Zvýraznit okraj obrazu více než při Soft možnosti.	
	Tvrký	Zvýraznit okraj obrazu více než při Middle možnosti.	

*1 Je možno zobrazit ve středu obrazovky s poměrem stran 4:3, 5:4 nebo 16:10, když vstupní video rozlišení je 4:3, 5:4 nebo 16:10.

*2 Dostupnost každé položky závisí na aktivované položce. Další informace naleznete na straně 24 „Matice korelace funkcí“.

*3 Zakázáno, když je aktivní HDR.



Nastavení barev * Color Settings



Úprava položek	Problém / Možnost		Navigační Tlačítko	
Gamma Gamma	Gamma1	Normální		
	Gamma2	Tmavý		
	Gamma3	Vysoký kontrast		
6-Osa 6-Axis	Odstín	Červená	Příliš slabý Příliš silná	
		Žlutá		
		Zelená		
		Azurová		
		Modrá		
	Nasycení	Červená	Příliš slabý Příliš silná	
		Žlutá		
		Zelená		
		Azurová		
		Modrá		
Teplota barev Color Temp.	Uživatel	Červená	Příliš slabý Příliš silná	
		Zelená		
		Zelená		
	sRGB	sRGB		
	Teplá	Teplá barva		
	Normální	Normální barva		
Studená	Studená barva			
POZNÁMKA	<ul style="list-style-type: none"> ■ sRGB je mezinárodní standard, který definuje a sjednocuje rozdíl vzhledu barev mezi zařízeními. ■ Nemůžete upravit Kontrast, Eco, Redukce modrého světla, Adv.Kontrast, Detail stínů, Gamma, 6-Osa a i-Style Color v režimu sRGB, protože tato nastavení jsou uzamčena. 			
	i-Style Color i-Style Color	Vypnout	Návrat do stavu nastaveného úpravou barev.	
		Standard	Pro obecné prostředí Windows a výchozí nastavení monitoru.	
		Text	Pro editaci textu a obrazu v prostředí textového editoru.	
		Internet	Pro internetové prostředí.	
		Hra	Pro PC herní prostředí.	
Sportovní		Pro sportovní prostředí.		

* Dostupnost každé položky závisí na aktivované položce. Další informace naleznete na straně 24 „Matice korelace funkcí“.



Selekt signálu Signal Select

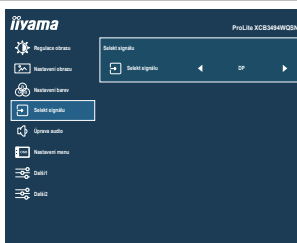

Úprava položek

Problém / Možnost

Selekt signálu
Signal Select

Přímo

Auto	Vyberte vstupní signál automaticky.
HDMI	Vyberte digitální (HDMI) vstup.
DP	Vyberte digitální (DisplayPort) vstup.
USB-C	Vyberte digitální (USB typu-C) vstup.

POZNÁMKA

U vybraného Auto, bude automaticky vybrán, je-li k dispozici jen jeden zdroj. Pokud je k dispozici více vstupních zdrojů a můžete vybrat jeden z nich, možnost Auto není k dispozici. Pokud je připojeno více vstupů, monitor se nemůže vrátit na poslední použitý po vypnutí a znovu zapnutí. To je možné pouze, když nastavíte konkrétní zdroj.

Přímo

Můžete přejít na položky menu a zobrazit možnosti nastavení obrazovky přímo pomocí následujícího tlačítka operace.

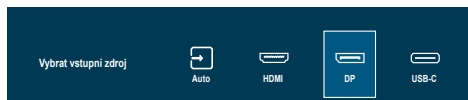

- Selekt signálu: Stiskněte Tlačítko INPUT, když menu není zobrazeno, to ukáže následující menu.



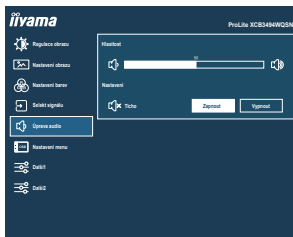

Úprava audio Audio Adjust



Úprava položek	Problém / Možnost	Navigační Tlačítko
Hlasitost Volume Přímo	Příliš měkké Příliš hlasitý	 
Ticho Mute	Zapnout Vypnout	Vypněte zvuk dočasně. Vraťte hlasitost na předchozí úroveň.

Přímo

Můžete přejít na položky menu a zobrazit stupnici nastavení přímo pomocí následujícího tlačítka operace.

- Hlasitost: Stiskněte Tlačítka VOL + / VOL –, kdy není menu zobrazeno.



Nastavení menu Setup Menu

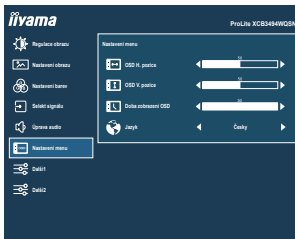

Úprava položek	Problém / Možnost	Navigační Tlačítko																								
OSD H. pozice OSD Horizontal Position	OSD je příliš vlevo OSD je příliš vpravo	 																								
OSD V. pozice OSD Vertical Position	OSD je příliš nízké OSD je příliš vysoké	 																								
Doba zobrazení OSD OSD Time	Můžete nastavit dobu trvání OSD menu. Rozmezí 5 až 30 sekund.	 																								
Jazyk Language	<table border="1"> <tr> <td>English</td> <td>Angličtina</td> <td>Nederlands</td> <td>Holandština</td> </tr> <tr> <td>Deutsch</td> <td>Němčina</td> <td>Polski</td> <td>Holandština</td> </tr> <tr> <td>Español</td> <td>Španělština</td> <td>Português</td> <td>Portugalština</td> </tr> <tr> <td>Français</td> <td>Francouzština</td> <td>Русский</td> <td>Ruština</td> </tr> <tr> <td>Italiano</td> <td>Italština</td> <td>Česky</td> <td>Česky</td> </tr> <tr> <td>日本語</td> <td>Japonština</td> <td></td> <td></td> </tr> </table>	English	Angličtina	Nederlands	Holandština	Deutsch	Němčina	Polski	Holandština	Español	Španělština	Português	Portugalština	Français	Francouzština	Русский	Ruština	Italiano	Italština	Česky	Česky	日本語	Japonština			
English	Angličtina	Nederlands	Holandština																							
Deutsch	Němčina	Polski	Holandština																							
Español	Španělština	Português	Portugalština																							
Français	Francouzština	Русский	Ruština																							
Italiano	Italština	Česky	Česky																							
日本語	Japonština																									

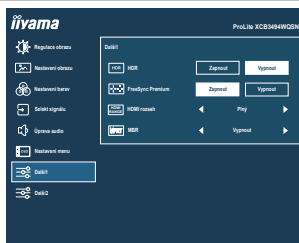

Úprava položek	Problém / Možnost		Navigační Tlačítko
HDR *1 HDR	Zapnout	Pro signál HDR (Vysoký dynamický rozsah)	
	Vypnout	Pro normální signál	
FreeSync Premium *1 FreeSync Premium	Zapnout	FreeSync je zapnuto.	
	Vypnout	FreeSync je vypnuto.	
HDMI rozsah HDMI Range	Plný	Pro plný rozsah barevné škály signálu	
	Omezený	Pro omezený rozsah barevné škály signálu	
	Auto	Vyberte HDMI Range automaticky.	
MBR *1,2 MBR	Vypnout / 1 / 2 / 3 / 4 / 5 / 6 / 7 Zlepší se doba odezvy pohyblivého obrazu LCD panelu.		

*1 Dostupnost každé položky závisí na aktivované položce. Další informace naleznete na straně 24 „Matice korelace funkcí“.

*2 MBR je k dispozici pouze v případě, že obnovovací frekvence je 75Hz nebo více.



Další2 Extra2

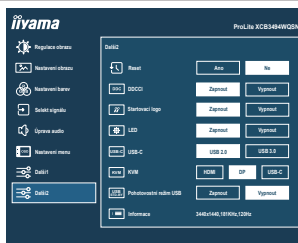

Úprava položek		Problém / Možnost	
Reset Reset	Ano	Nastavení továrních dat je obnoveno.	
	Ne	Návrat do menu.	
DDCCI DDCCI	Zapnout	DDC/CI je zapnuto.	
	Vypnout	DDC/CI je vypnuto.	
Startovací logo Opening Logo	Zapnout	iiyama logo se zobrazí, když je monitor zapnutý.	
	Vypnout	iiyama logo se nezobrazuje, když je monitor zapnutý.	
LED LED	Zapnout	Indikátor napájení je zapnut.	
	Vypnout	Indikátor napájení je vypnut.	
POZNÁMKA Vypněte indikátor napájení, když Vás obtěžuje jeho světlo.			
USB-C USB-C	USB 2.0	Vyberte rychlost přenosu dat při připojení přes USB typu-C.	
	USB 3.0		
POZNÁMKA Když je na vstupu USB typu-C vybráno USB 3.0, nelze podporovat rozlišení 3440 × 1440 při 100Hz / 120Hz.			
KVM KVM	HDMI	USB-B	Když jsou k monitoru připojeny dva nebo tři počítače, můžete propojit vstupní zdroj s USB upstream konektorem.
		USB-C	
	DP	USB-B	
		USB-C	
USB-C	USB-B		
	USB-C		
Pohotovostní režim USB USB Standby mode	Zapnout	Rozbočovač USB přejde do pohotovostního režimu v synchronizaci s monitorem.	
	Vypnout	Rozbočovač USB zůstane aktivní, pokud monitor přejde do pohotovostního režimu.	
Informace Information	Zobrazuje informace o aktuálním vstupním signálu přicházející z grafické karty v počítači.		
	POZNÁMKA Najděte uživatelskou příručku grafické karty k dalším informacím o změně rozlišení a obnovení.		

● **Zámek Režimu:**

<OSD menu>

Pokud zapnete monitor podržením Navigační Tlačítko [Centrum], když je monitor vypnutý, operace OSD menu se zamknou / odemknou.

<Tlačítko Napájení / OSD menu>

Pokud podržíte Navigační Tlačítko [Centrum] po dobu 10 sekund, když se nabídka nezobrazí, ovládání Tlačítka Napájení / operace OSD menu se zamknou / odemknou.

■ Matice korelace funkcí

Vybraná položka		Regulace obrazu							Nastavení obrazu	Nastavení barev					Další1			
		Jas	Kontrast	Eco	Redukce modrého světla	Adv. Kontrast	Overdrive	Detail stínů	Úpravy Video režimu	Gamma	6-Osa	Teplota barev			i-Style Color	HDR	Free Sync Premium	MBR
									1 : 1			Uživatel	sRGB	Teplá Normální Studená				
Aktivní položka	Regulace obrazu		-	✓	-	-	✓	✓	✓	✓	✓	✓	✓	✓	-	-	✓	-
	Eco		-	✓	-	-	✓	✓	✓	✓	✓	✓	✓	✓	-	-	✓	-
	Redukce modrého světla		✓	✓	-	-	✓	✓	✓	✓	-	-	-	-	-	-	✓	-
Adv.Kontrast		-	-	-	-	✓	✓	✓	✓	✓	✓	-	-	-	-	-	-	-
Image Adjust	Úpravy Video režimu	1 : 1	✓	✓	✓	✓	✓	-	✓	✓	✓	✓	✓	✓	✓	-	✓	
Nastavení barev	Teplota barev	sRGB	-	-	-	-	-	-	✓	-	-	-	-	-	-	-	-	
	i-Style Color		-	-	-	-	-	-	✓	-	-	✓	✓	✓	-	-	-	
Další1	HDR		-	-	-	-	-	✓	✓	-	-	-	-	-	-	✓	-	
	FreeSync Premium		✓	✓	✓	✓	-	✓	-	✓	✓	✓	✓	✓	✓	-	-	
	MBR		-	✓	-	-	-	-	✓	✓	✓	✓	✓	✓	✓	-	-	

✓ : Dostupný

- : Není dostupný

POHOTOVOSTNÍ FUNKCE

Tento produkt je vybaven funkcí pohotovostního režimu. Pokud je aktivován, automaticky sníží zbytečnou spotřebu energie monitoru, když není počítač používán.

K dispozici je krok pohotovostním monitoru, jak je popsáno níže. Funkce pohotovostním, včetně všech nastavení časovače, je nakonfigurován v operačním systému. Zkontrolujte příručku k operačnímu systému a informujte se o tom, jak může být nakonfigurován.

■ Pohotovostní režim

Když je video signál z počítače jsou vypnuty, monitor přejde do pohotovostní režim, který snižuje spotřebu energie na 0,5W nebo méně*. Obrazovka ztmavne a indikátor napájení se změní na oranžovou. Od pohotovostní režim se obraz objeví v několika sekundách, když se dotknete klávesnice nebo myši.

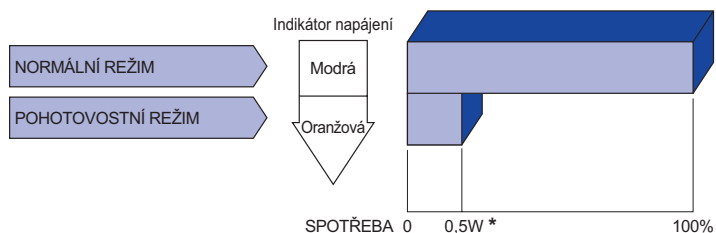

* Když je „Pohotovostní režim USB“ v „Další2“ zapnutý.

ŘEŠENÍ PROBLÉMŮ

Pokud monitor nefunguje správně, postupujte podle níže uvedených kroků pro možné řešení problému.

1. Proveďte úpravy popsané v OVLÁDÁNÍ MONITORU, v závislosti na problému, který máte. Pokud monitoru nefunguje obraz, přejděte na 2.
2. Podívejte se na následující body, pokud nemůžete najít příslušnou položku v OVLÁDÁNÍ MONITORU, nebo v případě, že problém přetrvává.
3. Pokud jste se setkali s problémem, který není popsán níže, nebo nemůžete problém opravit, ukončete používání monitoru a obraťte se na svého prodejce nebo iiyama servisní středisko pro další pomoc.

Problém

Kontrola

① Nezobrazí se obraz.

(Indikátor napájení se nerozsvítí.)

- Napájecí kabel je pevně usazen v patici.
- Spínač napájení je zapnutý.
- AC zásuvka je pod napětím. Prosím, zkontrolujte s jiným zařízením.

(Indikátor napájení je modrá.)

- Je-li spořič obrazovky v aktivním režimu, dotkněte se klávesnice nebo myši.
- Zvyšte kontrast a / nebo jas.
- Počítač je zapnutý.
- Signální kabel je správně připojen.
- Signální načasování počítače je v specifikaci monitoru.

(Indikátor napájení svítí oranžově.)

- Pokud je monitor v pohotovostním režimu, dotkněte se klávesnice nebo myši.
- Počítač je zapnutý.
- Signální kabel je správně připojen.
- Signální načasování počítače je v specifikaci monitoru.

② Obrazovka není synchronizována.

- Signální kabel je správně připojen.
- Signální načasování počítače je v specifikaci monitoru.

③ Pozice obrazu není ve středu.

- Signální načasování počítače je v specifikaci monitoru.

④ Obrazovka je příliš světlá nebo příliš tmavá.

- Video výstup počítače je ve specifikaci monitoru.

Problém

Kontrola

- | | | |
|---|---|--|
| ⑤ | Obrazovka se třese. | <input type="checkbox"/> Napájecí napětí je ve specifikaci monitoru.
<input type="checkbox"/> Signální načasování počítače je v specifikaci monitoru. |
| ⑥ | Žádný zvuk. | <input type="checkbox"/> Audio zařízení (počítač atd.) je zapnuto.
<input type="checkbox"/> Hlasitost je nastavena.
<input type="checkbox"/> Ticho je Vypnout.
<input type="checkbox"/> Audio výstup zařízení je ve specifikaci monitoru. |
| ⑦ | Zvuk je příliš hlasitý nebo příliš tichý. | <input type="checkbox"/> Audio výstup zařízení je ve specifikaci monitoru. |

INFORMACE O RECYKLACI

Pro lepší ochranu životního prostředí, prosím, nevyhazujte Váš monitor.
Prosím navštivte naše webové stránky: <https://iiyama.com> pro recyklaci monitoru.

SPECIFIKACE : ProLite XCB3494WQSN-B5 A

Velikost kategorie	34"	
LCD Panel	Technologie panelu	VA
	Velikost	Úhlopříčka: 34" (86,4cm)
	Zakřivení	1500R
	Rozteč bodů	0,232mm H × 0,232mm V
	Jas	350cd/m ² (Typický), 155cd/m ² (Výchozí / Úspora energie)
	Kontrastní poměr	4000 : 1 (Typický), Dispozici je pokročilá funkce kontrastu
	Pozorovací úhel	Vpravo / Vlevo: 89° na každou stranu, Nahoru / Dolů: 89° na každou stranu (Typický)
MPRT	0,4ms	
Barvy displeje	16.777.216	
Sync Frequency	HDMI (FreeSync: Vypnout): Horizontální: 30,0-185,0kHz Vertikální: 30-120Hz (2560 × 1440 nebo méně) 30-100Hz (3440 × 1440) HDMI (FreeSync: Zapnout): Horizontální: 30,0-185,0kHz Vertikální: 48-120Hz (2560 × 1440 nebo méně) 48-100Hz (3440 × 1440) DisplayPort / USB typu-C: Horizontální: 30,0-185,0kHz Vertikální: 48-120Hz	
Nativní rozlišení	3440 × 1440, 4,9 MegaPixelů	
Podporované max. rozlišení	HDMI: 3440 × 1440 100Hz, 2560 × 1440 120Hz DisplayPort / USB typu-C: 3440 × 1440 120Hz	
Vstupní konektor	HDMI, DisplayPort, USB typu-B, USB typu-C (Alt. režim)	
Vstupní video signál	HDMI, DisplayPort, USB typu-C (Alt. režim)	
USB Standard	USB3,2 Gen 1 (5Gbps, DC5V, 900mA), USB Power Delivery (65W)	
Počet USB portů Tvar konektoru	2 Upstream: Typu-B, Typu-C 3 Downstream: Typu-A	
LAN port	RJ45	
Konektor pro sluchátka*1	ø 3,5mm mini jack (Stereo)	
Reproduktory	2W × 2 (Stereo reproduktory)	
Maximální velikost obrazovky	797,22mm Š × 333,72mm V / 31,4" Š × 13,1" V	
Napájení	100-240VAC, 50/60Hz, 2,0A	
Spotřeba energie*2	45W (Typický), 31W (Výchozí / Úspora energie) Pohotovostní režim: max. 0,5W, Vypnuto režim: max. 0,3W	
Rozměry*3, Hmotnost netto	809,5 × 431,0 - 581,0 × 245,5(239,5)mm / 31,9 × 17,0 - 22,9 × 9,7(9,4)" (Š×V×H), 9,3kg / 20,5lbs	
Rozsah nastavení výšky	150mm	
Úhel	Náklon: Nahoru: 23°, Směrem dolů: 5° Pivot: Vlevo / Vpravo: 45° na každou stranu	
Provozní prostředí	Provoz: Teplota 5 až 35°C / 41 až 95°F Vlhkost 10 až 80% (Bez kondenzace) Skladování: Teplota -20 až 60°C / -4 až 140°F Vlhkost 10 až 90% (Bez kondenzace)	
EPEAT Bronze	Navštivte www.epeat.net a zkontrolujte stav registrace ve vaší zemi	
Schválení	TCO Certified, CE, UKCA, TÜV-Bauart, EAC, VCCI, PSE	

POZNÁMKA

*1 Správná funkce připojených externích zařízení jiných než sluchátek není zaručena.

*2 Když je „Pohotovostní režim USB“ v „Další2“ zapnutý.

*3 () : Hloubka Základny stojanu

SPECIFIKACE : ProLite XCB3494WQSN-B5 B

Velikost kategorie	34"	
LCD Panel	Technologie panelu	VA
	Velikost	Úhlopříčka: 34" (86,4cm)
	Zakřivení	1500R
	Rozteč bodů	0,232mm H × 0,232mm V
	Jas	350cd/m ² (Typický), 160cd/m ² (Výchozí / Úspora energie)
	Kontrastní poměr	4000 : 1 (Typický), Dispozici je pokročilá funkce kontrastu
	Pozorovací úhel	Vpravo / Vlevo: 89° na každou stranu, Nahoru / Dolů: 89° na každou stranu (Typický)
	MPRT	0,4ms
Barvy displeje	16.777.216	
Sync Frequency	HDMI (FreeSync: Vypnout): Horizontální: 30,0-185,0kHz Vertikální: 30-120Hz (2560 × 1440 nebo méně) 30-100Hz (3440 × 1440) HDMI (FreeSync: Zapnout): Horizontální: 30,0-185,0kHz Vertikální: 48-120Hz (2560 × 1440 nebo méně) 48-100Hz (3440 × 1440) DisplayPort / USB typu-C: Horizontální: 30,0-185,0kHz Vertikální: 48-120Hz	
Nativní rozlišení	3440 × 1440, 4,9 MegaPixelů	
Podporované max. rozlišení	HDMI: 3440 × 1440 100Hz, 2560 × 1440 120Hz DisplayPort / USB typu-C: 3440 × 1440 120Hz	
Vstupní konektor	HDMI, DisplayPort, USB typu-B, USB typu-C (Alt. režim)	
Vstupní video signál	HDMI, DisplayPort, USB typu-C (Alt. režim)	
USB Standard	USB3,2 Gen 1 (5Gbps, DC5V, 900mA), USB Power Delivery (65W)	
Počet USB portů Tvar konektoru	2 Upstream: Typu-B, Typu-C 3 Downstream: Typu-A	
LAN port	RJ45	
Konektor pro sluchátka*1	ø 3,5mm mini jack (Stereo)	
Reproduktory	2W × 2 (Stereo reproduktory)	
Maximální velikost obrazovky	797,22mm Š × 333,72mm V / 31,4" Š × 13,1" V	
Napájení	100-240VAC, 50/60Hz, 2,0A	
Spotřeba energie*2	45W (Typický), 32W (Výchozí / Úspora energie) Pohotovostní režim: max. 0,5W, Vypnuto režim: max. 0,3W	
Rozměry*3, Hmotnost netto	809,5 × 431,0 - 581,0 × 245,5(239,5)mm / 31,9 × 17,0 - 22,9 × 9,7(9,4)" (Š×V×H), 9,3kg / 20,5lbs	
Rozsah nastavení výšky	150mm	
Úhel	Náklon: Nahoru: 23°, Směrem dolů: 5° Pivot: Vlevo / Vpravo: 45° na každou stranu	
Provozní prostředí	Provoz: Teplota 5 až 35°C / 41 až 95°F Vlhkost 10 až 80% (Bez kondenzace) Skladování: Teplota -20 až 60°C / -4 až 140°F Vlhkost 10 až 90% (Bez kondenzace)	
EPEAT Bronze	Navštivte www.epeat.net a zkontrolujte stav registrace ve vaší zemi	
Schválení	TCO Certified, CE, UKCA, TÜV-Bauart, EAC, VCCI, PSE	

POZNÁMKA

*1 Správná funkce připojených externích zařízení jiných než sluchátek není zaručena.

*2 Když je „Pohotovostní režim USB“ v „Další2“ zapnutý.

*3 () : Hloubka Základny stojanu

ROZMĚRY

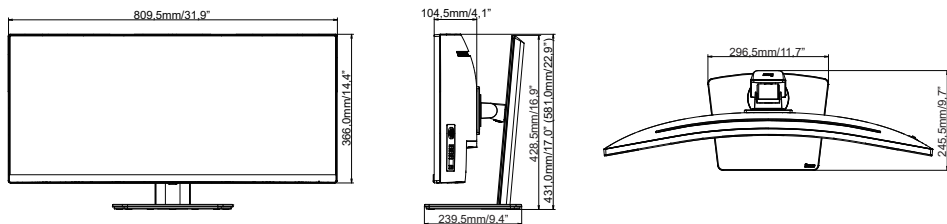

() : Maximální rozsah nastavení

ODPOVÍDAJÍCÍ ČASOVÁNÍ

Režim Video	Horizontální frekvence	Vertikální frekvence	Dot Clock
800 × 600	37,879kHz	60,317Hz	40,000MHz
	46,875kHz	75,000Hz	49,500MHz
1024 × 768	48,363kHz	60,004Hz	65,000MHz
	60,023kHz	75,029Hz	78,750MHz
1280 × 1024	63,981kHz	60,020Hz	108,000MHz
	79,976kHz	75,025Hz	135,000MHz
1920 × 1080	67,500kHz	60,000Hz	148,500MHz
	112,500kHz	100,000Hz	297,000MHz
	135,000kHz	120,000Hz	297,000MHz
2560 × 1440	88,860kHz	60,000Hz	241,699MHz
	183,000kHz	120,000Hz	497,760MHz
3440 × 1440	43,830kHz	30,000Hz	154,281MHz
	88,860kHz	60,000Hz	319,896MHz
	151,000kHz	100,000Hz	543,600MHz
	181,200kHz	120,000Hz	652,320MHz

*1

*1

*4

*3,4

*2,3,4

POZNÁMKA

*1 K dispozici pouze pro vstup HDMI.

*2 K dispozici pouze pro vstupy DisplayPort a USB typu-C.

*3 V případě vstupu USB typu-C je k dispozici pouze tehdy, když je „USB-C“ v nabídce „Další“ nastaveno na USB 2.0.

*4 Zdroj grafické karty musí být schopen podporovat rozlišení 3440 × 1440 při 60Hz / 100Hz / 120Hz.

Konzola	1080p (1920×1080)	1440p (2560×1440)	2160p (3840×2160)
PS5	60 / 120Hz	60 / 120Hz	–
Xbox Series X/S	60 / 120Hz	120Hz	–