

INSTRUKCJA OBSŁUGI

Pro Lite

LCD Monitor

Pro Lite T2736MSC

Bardzo dziękujemy za wybranie monitora LCD firmy iiyama.

Zalecamy, abyś poświęcił kilka minut i dokładnie przeczytał tę krótką, lecz wyczerpującą instrukcję, zanim zainstalujesz i włączysz monitor.

Przechowuj tę instrukcję w bezpiecznym miejscu do wykorzystania w przyszłości.

POLSKI

DEKLARACJA ZGODNOŚCI Z WYMAGANIAMI OZNAKOWANIA CE

Niniejszy monitor LCD jest zgodny z wymaganiami następujących Dyrektyw WE/UE: 2014/30/UE "Dyrektywa EMC", 2014/35/UE "Dyrektywa niskiego napięcia", 2009/125/WE "Dyrektywa ErP" i 2011/65/UE "Dyrektywa RoHS".

Wymogi dotyczące odporności na zakłócanie spełniane są w przypadku użytkowania urządzenia w budynkach mieszkalnych, biurowych i rzemieślniczych, a także małych zakładach, zarówno wewnątrz budynków, jak i poza nimi. Wszystkie miejsca użytkowania urządzenia charakteryzują się dostępem do publicznej sieci zasilania niskim napięciem.

IYAMA CORPORATION: Wijkermeerstraat 8, 2131 HA Hoofddorp, The Netherlands

Model Nr. : PLT2736M



Zalecamy recykling starego sprzętu. Wszelkie informacje na ten temat można znaleźć klikając link Poland na międzynarodowej stronie internetowej firmy iiyama pod adresem <https://iiyama.com>

- Rezerwujemy sobie prawo do zmiany danych technicznych bez uprzedzenia.
- Wszystkie znaki towarowe używane w tej instrukcji obsługi stanowią własność ich odpowiednich właścicieli.
- Numer rejestracyjny w systemie EPREL T2736MSC-B1 A: 436120, T2736MSC-B1 B: 1263290

SPIS TREŚCI

W TROSCE O TWOJE BEZPIECZEŃSTWO	1
ZALECENIA DOTYCZĄCE BEZPIECZEŃSTWA.....	1
SPECJALNE UWAGI NA TEMAT MONITORÓW LCD	3
OBSŁUGA KLIENTA.....	3
CZYSZCZENIE	3
ZANIM URUCHOMISZ MONITOR	4
WŁAŚCIWOŚCI	4
KONTROLA ZAWARTOŚCI OPAKOWANIA	4
INSTALACJA.....	5
MONTAŻ I DEMONTAŻ STOJAK.....	6
ELEMENTY STERUJĄCE I ZŁĄCZA.....	7
PODŁĄCZANIE MONITORA.....	8
USTAWIENIA KOMPUTERA.....	9
REGULACJA KĄTA WIDZENIA	12
OBSŁUGA MONITORA	13
ZAWARTOŚĆ MENU REGULACJA.....	14
REGULACJA PARAMETRÓW EKRANU	22
FUNKCJA CZUWANIA	25
ROZWIĄZYWANIE PROBLEMÓW	26
INFORMACJE NA TEMAT RECYKLINGU	27
DODATEK	28
DANE TECHNICZNE: ProLite T2736MSC.....	28
WYMIARY	29
SYNCHRONIZACJA.....	29

W TROSCE O TWOJE BEZPIECZEŃSTWO

ZALECENIA DOTYCZĄCE BEZPIECZEŃSTWA

OSTRZEŻENIE

ZAPRZESTAŃ UŻYTKOWANIA MONITORA, GDY CZUJESZ, ŻE WYSTĘPUJE JAKIŚ PROBLEM

Gdy zauważysz jakiegokolwiek nienormalne zjawiska, takie jak dym, dziwne dźwięki lub opary, odłącz monitor i natychmiast skontaktuj się z centrum serwisowym firmy iiyama. Dalsze używanie monitora może być niebezpieczne i spowodować pożar lub porażenie prądem elektrycznym.

NIGDY NIE ZDEJMUJ OBUDOWY

Wewnątrz monitora znajdują się obwody wysokiego napięcia. Zdjęcie obudowy może narazić na niebezpieczeństwo pożaru lub porażenia prądem elektrycznym.

NIE WKŁADAJ ŻADNYCH PRZEDMIOTÓW DO MONITORA

Nie dopuszczaj do sytuacji, aby we wnętrzu monitora znalazły się jakiegokolwiek ciała stałe lub płyny, na przykład woda. W razie takiego zdarzenia, natychmiast odłącz monitor i skontaktuj się ze swym dostawcą lub z centrum serwisowym firmy iiyama. Używanie monitora z jakimikolwiek obcymi obiektami wewnątrz może spowodować pożar, porażenie prądem elektrycznym lub uszkodzenie.

USTAW MONITOR NA PŁASKIEJ, STABILNEJ POWIERZCHNI

Monitor może spowodować obrażenia ciała w razie upadku lub upuszczenia.

NIE UŻYWAJ MONITORA W POBLIŻU WODY

Nie używaj monitora w miejscach, gdzie mogłoby dojść do spryskania lub oblania monitora wodą, ponieważ mogłoby to spowodować pożar lub porażenie prądem elektrycznym.

MONITOR NALEŻY UŻYWAĆ PRZY OKREŚLONYM ZASILANIU

Zadbaj, aby monitor był używany tylko przy określonym zasilaniu energią elektryczną. Korzystanie z zasilania o niewłaściwym napięciu spowoduje nieprawidłowe działanie i może spowodować pożar lub porażenie prądem elektrycznym.

CHROŃ PRZEWODY

Nie rozciągaj, ani nie zginaj przewodu zasilającego, ani przewodu sygnałowego. Nie kładź monitora, ani żadnych innych ciężkich przedmiotów na przewodach. W przypadku uszkodzenia, przewody mogą spowodować pożar lub porażenie prądem elektrycznym.

NIEKORZYSTNE WARUNKI POGODOWE

Zaleca się nie używać monitora w czasie silnej burzy z wyładowaniami, ponieważ ustawiczne zaniki zasilania mogą spowodować nieprawidłowe działanie. Zaleca się także nie dotykać wtyczki w takich okolicznościach, ponieważ mogłoby to spowodować porażenie prądem elektrycznym.

UWAGA

MIEJSCE USTAWIENIA MONITORA

Nie ustawiaj monitora w miejscach, gdzie mogą wystąpić nagłe zmiany temperatury lub w przestrzeniach wilgotnych, zapyłonych lub zadymionych, ponieważ mogłoby to spowodować pożar, porażenie prądem elektrycznym lub uszkodzenie. Należy również unikać takich miejsc, gdzie słońce świeci wprost na monitor.

NIE UMIESZCZAJ MONITORA W MIEJSCACH STWARZAJĄCYCH ZAGROŻENIE

W przypadku ustawienia monitora w nieodpowiednim miejscu, monitor może przewrócić się i spowodować obrażenia ciała. Należy także zadbać, aby na monitorze nie były umieszczane żadne ciężkie przedmioty. Wszystkie przewody powinny być ułożone w taki sposób, aby dzieci nie mogły ich pociągać, co mogłoby spowodować obrażenia ciała.

UTRZYMUJ DOBRĄ WENTYLACJĘ

Monitor jest zaopatrzony w szczeliny wentylacyjne, aby chronić go przed przegrzaniem. Zastąpienie tych szczelin może spowodować pożar. W celu zapewnienia odpowiedniego przepływu powietrza, monitor powinien być ustawiony w odległości przynajmniej 10cm (lub 4 cale) od jakichkolwiek ścian. Po usunięciu stopy, otwory wentylacyjne mogą zostać zasłonięte. Może to doprowadzić do przegrzania i spowodować uszkodzenia lub pożar. Należy zadbać o to żeby otwory wentylacyjne zawsze pozostawały odsłonięte. Ustawianie monitora na tylnej stronie, na boku lub do góry nogami, lub na dywanie albo innym miękkim materiale może także spowodować zagrożenie.

ODŁĄCZ PRZEWODY PRZED PRZESTAWIENIEM MONITORA

Przed przemieszczaniem monitora wyłącz zasilanie, odłącz kabel zasilający od gniazdka oraz zadbać o odłączenie przewodu sygnałowego. Jeżeli nie odłączysz tych przewodów, może dojść do pożaru lub porażenia prądem elektrycznym.

ODŁĄCZAJ PRZEWODY MONITORA

Gdy monitor ma nie być używany przez długi okres czasu, zaleca się pozostawienie monitora z odłączonymi przewodami.

PRZY ODŁĄCZANIU PRZEWODU CHWYTAJ WTYCZKĘ

Aby odłączyć kabel zasilający lub kabel sygnałowy, zawsze odłączaj go trzymając za wtyczkę. Nigdy nie ciągnij samego przewodu, ponieważ może to spowodować pożar lub porażenie prądem elektrycznym.

NIE DOTYKAJ WTYCZEK WILGOTNYMI DŁONIAMI

Wyjmowanie lub wkładanie wtyczki do gniazda wilgotnymi dłońmi może być przyczyną porażenia prądem elektrycznym.

UMIESZCZANIE MONITORA NA KOMPUSERZE

Upewnij się, czy komputer jest wystarczająco wytrzymały, aby utrzymać masę monitora, ponieważ w przeciwnym razie może dojść do uszkodzenia komputera.

UWAGA ODNOŚNIE UŻYTKOWANIA 24/7

Monitor nie został zaprojektowany do użytku 24/7 w dowolnym środowisku.

INNE ZALECENIA

ZALECENIA DOTYCZĄCE ERGONOMII

W celu wyeliminowania zmęczenia oczu nie używaj monitora ustawionego na jasnym tle lub w ciemnym pomieszczeniu. Aby zapewnić optymalne warunki oglądania, monitor powinien być ustawiony na wysokości tuż poniżej poziomu oczu i w odległości 40-60 cm (16-24 cali) od oczu. Kiedy używa się monitora przez długi okres czasu, zalecane jest przerywanie pracy co godzinę na dziesięć minut, ponieważ ciągłe patrzenie na ekran może spowodować przemęczenie wzroku.

SPECJALNE UWAGI NA TEMAT MONITORÓW LCD

Przedstawione poniżej objawy są zjawiskami normalnymi w przypadku monitorów LCD i nie wskazują problemu.

- INFO** ■ Przy pierwszym włączeniu monitora LCD, obraz może nie być dopasowany do obszaru wyświetlania ze względu na typ używanego komputera. W takim przypadku należy ustawić obraz we właściwym położeniu.
- W zależności od używanego wzoru na pulpicie, możesz stwierdzić niewielką nierównomierność jasności ekranu.
- Ze względu na właściwości ekranu LCD, po przełączeniu wyświetlanego obrazu może utrzymywać się powidok poprzedniego ekranu, jeśli ten sam obraz był wyświetlany przez kilka godzin. W takim przypadku, dzięki zmianie obrazu lub wyłączeniu zasilania na kilka godzin następuje powolna regeneracja ekranu.

OBSŁUGA KLIENTA

- INFO** ■ Gdy musisz zwrócić swoje urządzenie do naprawy, a oryginalne opakowanie zostało wyrzucone, prosimy o skontaktowanie się ze swym dostawcą lub z centrum serwisowym firmy iiyama w celu uzyskania porady lub zastępczego opakowania.

CZYSZCZENIE

- OSTRZEŻENIE** ■ Jeśli podczas czyszczenia monitora dojdzie do wpadnięcia jakichkolwiek materiałów lub rozlania na monitor takich płynów jak woda, natychmiast odłącz kabel zasilający i skontaktuj się ze swym dostawcą lub z centrum serwisowym firmy iiyama.

- UWAGA** ■ Przed rozpoczęciem czyszczenia monitora, należy ze względów bezpieczeństwa wyłączyć zasilanie i odłączyć przewody monitora.

- INFO** ■ W celu ochrony panelu wyświetlacza LCD nie używaj twardych przedmiotów, aby nie doszło do zarysowania lub zatarcia ekranu.
- Nigdy nie stosuj żadnego z wymienionych poniżej silnych rozpuszczalników. Powodują one uszkodzenia obudowy i ekranu LCD.

Rozcieńczalnik Czysta benzyna Środki czyszczące o działaniu ściernym
Środki do czyszczenia w aerozolu Wosk Rozpuszczalniki kwasowe lub zasadowe

- Skutkiem pozostawiania obudowy przez długi okres czasu w zetknięciu z jakimikolwiek produktami z gumy lub tworzyw sztucznych może być degeneracja lub odbarwienie materiału obudowy.

OBUDOWA Plamy można usuwać za pomocą ściereczki lekko zwilżonej roztworem łagodnego detergentu. Następnie należy wytrzeć obudowę miękką suchą szmatką.

EKRAN LCD Zaleca się okresowe czyszczenie za pomocą miękkiej, suchej szmatki. Nie należy używać papierowych chusteczek higienicznych, ponieważ mogą one powodować uszkodzenia ekranu LCD.

ZANIM URUCHOMISZ MONITOR

WŁAŚCIWOŚCI

- ◆ Obsługuje rozdzielczości do 1920 × 1080
- ◆ Wysoki kontrast 3000:1 (typowa) / Jasność 255 cd/m² (typowa: z Ekran dotykowy)
- ◆ Redukcja niebieskiego światła
- ◆ Cyfrowe wygładzanie znaków
- ◆ Automatyczna konfiguracja
- ◆ Głośniki Stereo 2 x 2W
- ◆ Funkcja czuwania
- ◆ Zgodność ze standardem zamocowania VESA (100mm×100mm)
- ◆ Miejsce na blokadę zabezpieczającą
- ◆ 10 punktów dotykowych

KONTROLA ZAWARTOŚCI OPAKOWANIA

Do opakowania są dołączane wymienione poniżej akcesoria. Sprawdź, czy znajdują się one w opakowaniu razem z monitorem. Jeżeli czegoś brakuje lub coś jest uszkodzone, skontaktuj się ze swym lokalnym dostawcą firmy iiyama lub z regionalnym biurem firmy iiyama.

- | | | |
|---------------------|---|-------------------------------|
| ■ Kabel zasilający* | ■ Kabel HDMI | ■ Kabel USB |
| ■ Ramię stopki | ■ Śruba mocująca ramię stopki (4 sztuki) | |
| ■ Podstawa stopki | ■ Śruba mocująca podstawę i stopkę (4 sztuki) | |
| ■ Śrubokręt | ■ Instrukcja bezpieczeństwa | ■ Skrócona instrukcja obsługi |

UWAGA

* Parametry znamionowe przewodu zasilającego dla obszarów, gdzie stosowane jest napięcie 120V w sieci, wynoszą 10A/125V. Jeżeli korzystasz z zasilania o wyższych parametrach znamionowych niż podane powyżej, musi być stosowany kabel zasilający o parametrach znamionowych 10A/250V. Pamiętaj, iż używanie nieoryginalnego kabla zasilającego skutkuje utratą wszelkich praw gwarancyjnych. Konieczne jest używanie zatwierdzonego kabla zasilającego o specyfikacji równej lub lepszej od H05VVF, 3G, 0.75mm².

INSTALACJA

UWAGA

- Przed instalacją upewnij się, że ściana, suficie lub ramię pulpitu wytrzyma ciężar monitora i mocowania.

< INSTALACJA NA ŚCIANIE >

UWAGA

- Jeśli chcesz powiesić monitor na ścianie, użyj śrub M4 (4 sztuki), których długość "L" wynosiła 7 mm. Dłuższa śruba może uszkodzić części elektryczne wewnątrz monitora i w konsekwencji doprowadzić do porażenia prądem lub uszkodzenia monitora.

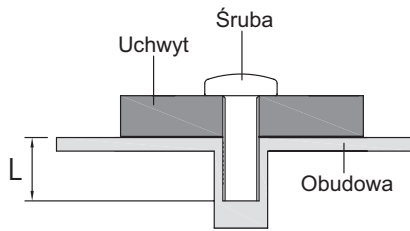

< OBRÓT OBRAZU >

Zaprojektowany, do używania w trybie poziomym.

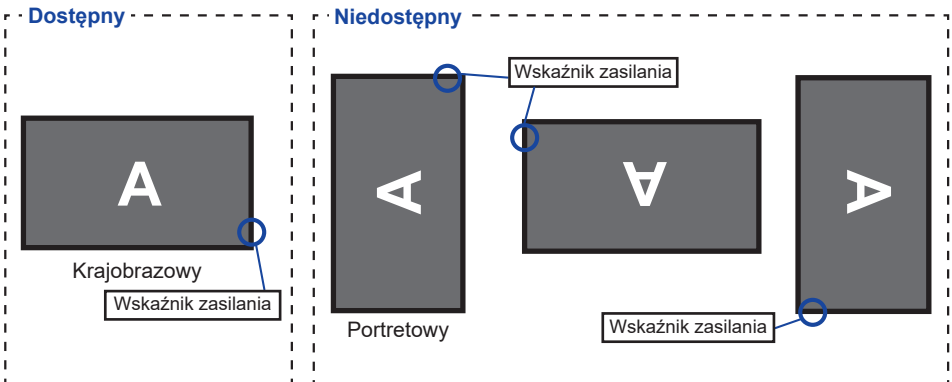

MONTAŻ I DEMONTAŻ STOJAK

UWAGA

- Umieść monitor na stabilnej powierzchni. Monitor może spowodować obrażenia ciała lub uszkodzenia w razie upadku lub upuszczenia.
- Nie narażaj monitora na większe wstrząsy, gdyż może to doprowadzić do jego uszkodzenia.
- Przed zdemontowaniem lub zamontowaniem stojaka odłącz przewody monitora, aby uniknąć uszkodzeń lub porażenia prądem elektrycznym.

<Montaż>

- ① Umieść kawałek miękkiego materiału na stole, by zabezpieczyć monitor przed zadrapaniem. Połóż monitor płasko na stole przodem do dołu.
- ② Przytrzymaj monitor i wciśnij Ramię stopki. Dokręć ją przy pomocy dołączonej śrub i śrubokręta.

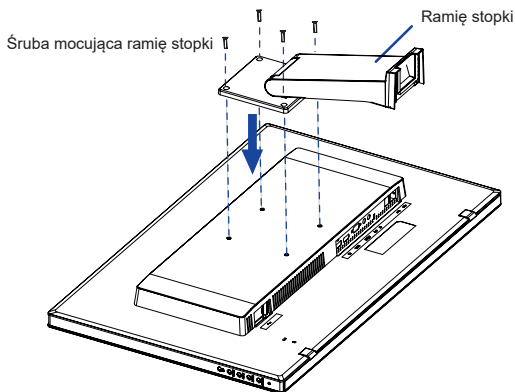

- ③ Użyj śruby dostarczonej z monitorem do przymocowania podstawy do stopki monitora.

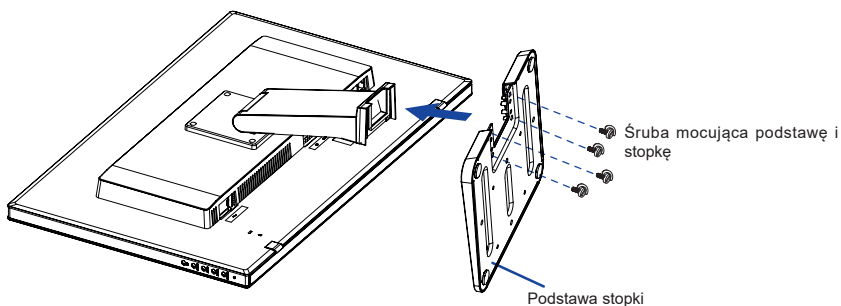

<Remove>

- ① Umieść kawałek miękkiego materiału na stole, by zabezpieczyć monitor przed zadrapaniem. Połóż monitor płasko na stole przodem do dołu.
- ② Wyjmij śrubę aby móc odłączyć podstawę od stopki.
- ③ Usuń śrubki śrubokrętem i zdejmij ramię stopki.

<Przód>

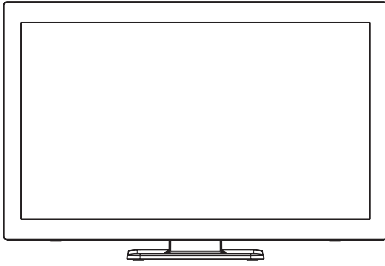

<Prawa strona>

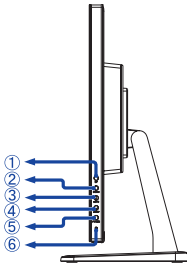

<Tył>

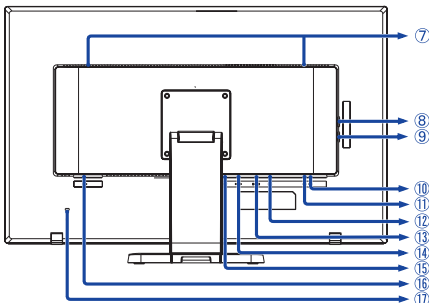

- ① Przycisk W górę / Regulacja dźwięku / Redukcja niebieskiego światła (UP)
- ② Przycisk W dół / ECO (DOWN)
- ③ Przycisk Auto (AUTO)
- ④ Przycisk Menu (MENU)
- ⑤ Przełącznik zasilania (POWER)
- ⑥ Wskaźnik zasilania

INFO Niebieski: Normalne działanie
Pomarańczowy: Tryb czuwania

- ⑦ Głośniki
- ⑧ Złącze USB-DOWN (5V, 900mA)
- ⑨ Złącze USB-DOWN (5V, 900mA)
- ⑩ Złącze USB-DOWN (5V, 900mA)
- ⑪ Złącze USB-UP
- ⑫ Złącze audio
- ⑬ Złącze VGA (VGA)
- ⑭ Złącze HDMI (HDMI)
- ⑮ Złącze DisplayPort (DP)
- ⑯ Gniazdo zasilania prądem przemiennym (~ : Prąd przemienny) (~)
- ⑰ Miejsce na blokadę zabezpieczającą

INFO Mocując odpowiedni kabel zabezpieczający z blokadą ochronisz monitor przed kradzieżą lub przestawieniem.

PODŁĄCZANIE MONITORA

- 1 Upewnij się, czy komputer i monitor są wyłączone.
- 2 Przewodem sygnałowym połącz monitor z komputerem.
- 3 Podłącz komputer do monitora kablem USB.
- 4 Połącz monitor ze sprzętem audio wykorzystując kabel audio do komputera, jeśli masz zamiar korzystać z funkcji audio.
- 5 Podłącz kabel zasilający najpierw do monitora, a następnie do gniazdka elektrycznego.
- 6 Włącz monitor i komputer.

UWAGA

- Upewnij się, że instalacja w budynku ma wyłącznik automatyczny 120/240 V, 20 A (maksymalnie).
- Przewody sygnałowe używane do łączenia komputera z monitorem mogą być różne w zależności od typu używanego komputera. Nieprawidłowe połączenie może spowodować poważne uszkodzenie zarówno monitora, jak i komputera. Kabel dostarczany wraz z monitorem to standardowy kabel z złączem. Jeżeli potrzebny jest specjalny kabel, skontaktuj się ze swym sprzedawcą lub najbliższym przedstawicielem firmy iiyama.
- Upewnij się, że śruby mocujące są dobrze dokręcone na obu końcach kabla sygnałowego.
- Wtykowe urządzenia klasy I typ A muszą być podłączone do uziemienia ochronnego.
- Gniazdko sieciowe powinno być zainstalowane w pobliżu urządzenia i powinno być łatwo dostępne.

[Przykład połączenia]

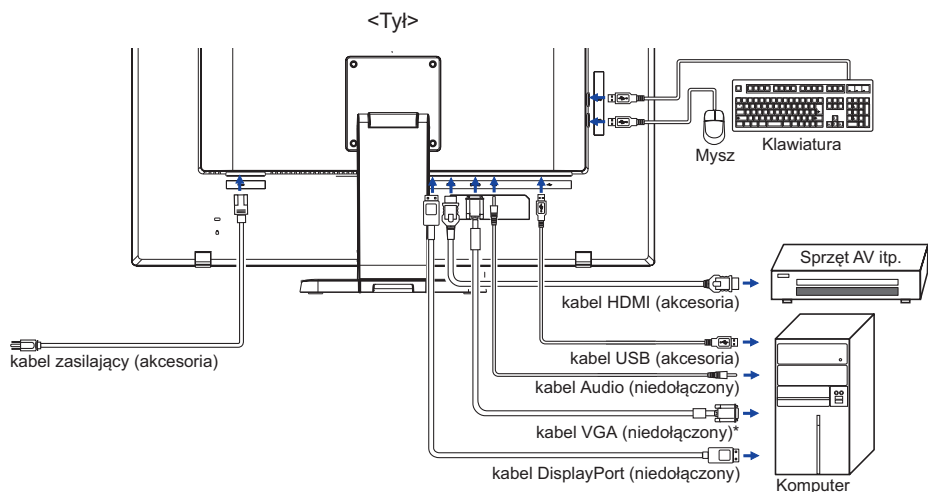

* Kabel VGA nie jest standardowo dołączony do wyświetlacz. Użycie kabla VGA słabej jakości może doprowadzić do zakłóceń elektromagnetycznych. Prosimy o kontakt z naszą infolinią jeśli chcecie Państwo podłączyć wyświetlacz przez wejście VGA.

USTAWIENIA KOMPUTERA

■ Synchronizacja sygnałów

Patrz tabela synchronizacji dla podstawowych rozdzielczości w rozdziale SYNCHRONIZACJA na stronie 29.

■ Sposób dotyku

Palec, rysik pojemnościowy

UWAGA W przypadku wyboru rysika pojemnościowego, należy używać rysika o przekątnej 8 mm. Nie gwarantujemy jednak, że każdy rysik o przekątnej 8 mm będzie dobrze współpracował z monitorem.

■ System operacyjny kompatybilny z funkcją

Wersja OS (Windows)	Windows	
	Win 10	Win8
Obsługiwana ilość punktów dotykowych	multi-touch	
Info	Sterownik skrzynki Windows (Sterownik SiS jest zbędny)	

Wersja OS (Linux Distribution)	Android				Linux
	7.0	6.0	5.0 ~ 5.1	4.0 ~ 4.4	
Obsługiwana ilość punktów dotykowych	multi-touch				
Obsługiwana wersja Kernel	4.4	3.18	3.0~3.14		3.0~4.4
Info	Sterownik obsługujący multi-touch				

Wersja OS (Mac OS)	Mac OS			
	10.9 (Mavericks)	10.10 (Yosemite)	10.11 (El Capitan)	10.12 (Sierra) 10.13 (High Sierra)
Obsługiwana ilość punktów dotykowych	single-touch			
Info	<p>Podobnie jak gesty Apple trackpad: 2-gesty: przybliż, oddal, przesun 4-gest: pokaż pulpit</p>	<p>Podobnie jak gesty Apple trackpad: 2-gesty: przybliż, oddal, przesun 4-gest: pokaż pulpit</p> <p>Sterownik i instrukcję dostarczy Państwu Serwis iiyama.</p>	<p>Podobnie jak gesty Apple trackpad: 2-gesty: przybliż, oddal, przesun 4-gest: pokaż pulpit</p> <p>Sterownik i instrukcję dostarczy Państwu Serwis iiyama.</p>	<p>Sterownik i instrukcję dostarczy Państwu Serwis iiyama.</p>

■ Dotknij Ustawienia wprowadzania w trybie podwójnego ekranu

① Najpierw podłącz monitor główny do komputera.

Ustaw Panel sterowania > Sprzęt i dźwięk > Ustawienia komputera typu Tablet > Wyświetlacz > Ustawienia.

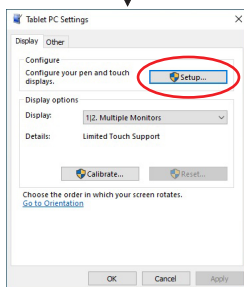
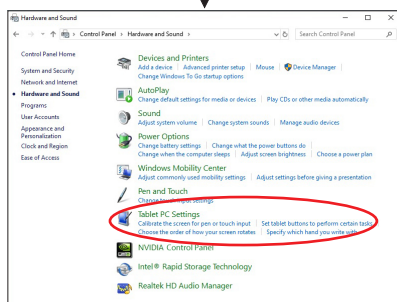
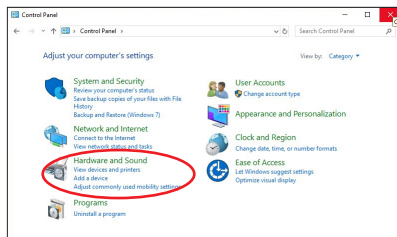

Na ekranie pojawi się następujący komunikat. Postępuj zgodnie z instrukcjami.

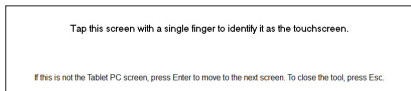

② Po skonfigurowaniu pierwszego monitora podłącz drugi i przeprowadź konfigurację tak samo jak w przypadku pierwszego.

UWAGA Monitory działają w trybie podwójnego ekranu, sterowanie dotykem nie jest obsługiwane na dwóch monitorach jednocześnie. Sterowanie dotykem można wykonać tylko na jednym monitorze.

REGULACJA KĄTA WIDZENIA

- Optymalna praca przy monitorze polega na bezpośrednim, prostopadłym patrzeniu na ekran.
- Przytrzymaj podstawę tak by monitor nie przewrócił się podczas ustawiania kąta nachylenia monitora.
- Istnieje możliwość zmiany kąta nachylenia monitora o 73° w tył i 3° do przodu.

- UWAGA**
- Nie dotykaj ekranu LCD przy zmianie kąta ustawienia monitora. Może to spowodować uszkodzenie lub pęknięcie ekranu LCD.
 - Zachowaj ostrożność przy zmianie kąta ustawienia monitora, aby nie przygnieść sobie palców albo dłoni.

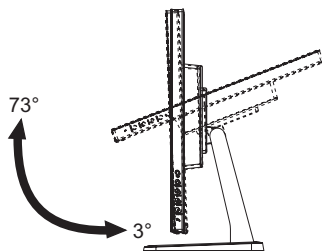
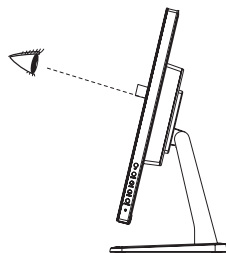

OBSŁUGA MONITORA

W celu zapewnienia najlepszego obrazu, monitor LCD firmy iiyama otrzymał w fabryce predefiniowane ustawienia synchronizacji (patrz str. 29). Możesz także dostosować obraz wykonując przedstawione poniżej operacje na przyciskach. Aby uzyskać więcej szczegółowych informacji na temat regulacji obrazu, zapoznaj się z tematem REGULACJA PARAMETRÓW EKRANU na stronie 22.

- 1 **Naciśnij przycisk MENU, aby uruchomić funkcję Menu ekranowego (OSD). Są tutaj dodatkowe pozycje menu, które można przełączać przyciskami UP / DOWN.**



- 2 **Wybierz pozycję menu, zawierającą ikonę regulacji dotyczącą regulacji, jaką chcesz przeprowadzić. Naciśnij przycisk MENU. Następnie użyj przycisków UP / DOWN do wyróżnienia ikony żądanej regulacji.**
- 3 **Naciśnij ponownie przycisk MENU. Używając przycisków UP / DOWN dokonaj odpowiedniej regulacji lub ustawienia.**
- 4 **Naciśnij przycisk AUTO, aby opuścić menu, a wprowadzone ustawienia zostaną automatycznie zapisane.**

Na przykład, aby dokonać korekty położenia w pionie, wybierz pozycję menu Ustawienia obrazu, a następnie naciśnij przycisk MENU. Potem użyj przycisków UP / DOWN wybierz Pozycja pionowa.

Po naciśnięciu przycisku MENU pojawi się ekran regulacji. Wtedy użyj przycisków UP / DOWN do zmiany ustawienia położenia w pionie. Położenie całego wyświetlanego obrazu będzie zmieniać się na bieżąco zgodnie z wprowadzanymi zmianami.

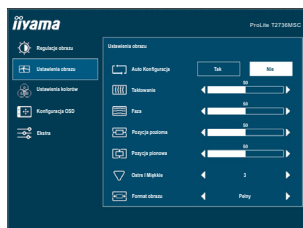

Na koniec naciśnij przycisk AUTO, który kończy regulację, a wszystkie zmiany są zapisywane w pamięci.

UWAGA

- W przypadku wstrzymania operacji na przyciskach podczas przeprowadzania regulacji, Menu ekranowe zniknie po upływie okresu czasu zdefiniowanego w ustawieniu Timeout. Również naciśnięcie przycisku AUTO powoduje szybkie wyłączenie Menu ekranowego.
- W chwili zniknięcia Menu ekranowego następuje zapisanie w pamięci wszelkich wprowadzonych zmian. Należy unikać wyłączenia zasilania, kiedy korzysta się z Menu ekranowego.
- Regulacje parametrów Pozycja pozioma / pionowa, Taktowanie oraz Faza są zapisywane dla każdego kaktowania sygnałów oddzielnie. Z wyjątkiem tych parametrów, wszystkie pozostałe regulacje posiadają tylko jedno ustawienie, które dotyczy wszystkich wartości taktowania sygnałów.

ZAWARTOŚĆ MENU REGULACJA



Regulacje obrazu Picture Adjust

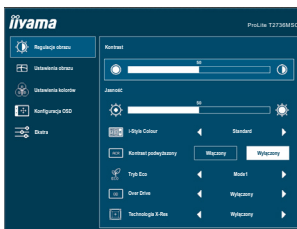

Element regulacji	Problem / Opcja	Przyciski, które należy naciskać
Kontrast * ¹ Contrast	Zbyt mły obraz Zbyt intensywny obraz	 UP DOWN
Jasność * ^{1,2} Brightness	Zbyt ciemny obraz Zbyt jasny obraz	 UP DOWN
i-Style Colour * ^{1,2,3} i-Style Color	Wyłączony Off	i-Style Colour jest wyłączony.
	Standard Standard	Ogólny dla środowiska Windows i domyślnych ustawień monitora.
	Tekst Text	Do edycji i oglądania tekstu.
	Internet Internet	Do środowiska internetowego.
	Gry Game	Do gier.
	Film Movie	Do oglądania filmów.
Kontrast podwyższony * ¹ Adv. Contrast	Włączony On	Podwyższony współczynnik kontrast.
	Wyłączony Off	Normalne
INFO Funkcja Kontrast podwyższony reguluje jasność obrazu i poziom kontrastu w czasie oglądania filmów. Regulacje Kontrast, Jasność, i-Style Colour, Tryb Eco, Gamma i Temp. kolorów (Color Temp.) są niedostępne, kiedy włączona jest funkcja Kontrast podwyższony.		
Tryb Eco * ¹ Eco	Wyłączony Off	Normalne
	Mode1 Mode1	Jasność lub podświetlenie są zredukowane.
	Mode2 Mode2	Jasność lub podświetlenie są zredukowane bardziej niż w Trybie1 (Mode1).
	Mode3 Mode3	Jasność lub podświetlenie są zredukowane bardziej niż w Trybie2 (Mode2).

Direct



Wykonując poniższe operacje na przyciskach możesz pominąć te elementy Menu i wyświetlić bezpośrednio opcję.

- Tryb Eco : Naciśnij przycisk DOWN, kiedy nie jest wyświetlane Menu ekranowe.



Regulacje obrazu Picture Adjust



Element regulacji	Problem / Opcja	Przyciski, które należy naciskać
Over Drive *4 Overdrive	Wyłączony Off / -2 / -1 / 0 / +1 / +2 Poprawia czas przejścia dla odcieni szarości. Skutkuje to szybszym czasem reakcji.	  
Technologia X-Res X-Res Technology	Wyłączony Off	Normalne
	Miękkie Soft	Popraw ostrość krawędzi.
	Średni Middle	Popraw ostrość krawędzi bardziej niż w opcji Miękkie.
	Wyostrzone Hard	Popraw ostrość krawędzi bardziej niż w opcji Średnie.

*1 Dostępność każdego elementu zależy od tego, który element jest aktywowany. Więcej informacji można znaleźć na stronie 21 Matryca korelacji funkcji.

*2 Dokonaj regulacji parametru Jasność, gdy używasz monitora w ciemnym pomieszczeniu i odnosisz wrażenie, że obraz jest zbyt jasny.

*3 Regulacja i-Style Colour są niedostępne jeśli włączone jest Red. nieb. światła.

*4 Przy włączaniu funkcji Over Drive może wystąpić efekt zatrzymania obrazu.

Ustawienia obrazu Image Settings



Element regulacji	Problem / Opcja		Przyciski, które należy nacisnąć
Autokonfiguracja *1,2 Auto Adjust Direct	Tak Yes	Automatyczna regulacja parametrów Pozycja pozioma / pionowa, Taktowanie oraz Faza.	
	Nie No	Powrót do Menu.	
Taktowanie *2,3 Pixel Clock	<input type="checkbox"/> Obraz zbyt wąski <input type="checkbox"/> Obraz zbyt szeroki		 UP DOWN
Faza *2,3 Phase		Służy do korekcji migotania tekstu lub linii	 UP DOWN
Pozycja pozioma *2 Horizontal Position	<input type="checkbox"/> Obraz jest za bardzo na lewo <input type="checkbox"/> Obraz jest za bardzo na prawo		 UP DOWN
Pozycja pionowa *2 Vertical Position	<input type="checkbox"/> Obraz zbyt nisko <input type="checkbox"/> Obraz zbyt wysoko		 UP DOWN
Ostre i miękkie Sharp and Soft	1 2 3 4 5 6	Możesz dokonać zmiany ostrości obrazu w skali od 1 do 6 (ostry-miękki). Naciskaj przycisk +, aby zmieniać ostrość obrazu w kolejności liczbowej. Naciskaj przycisk -, aby zmieniać ostrość obrazu w kolejności odwrotnej.	 UP DOWN
Format obrazu *4 Aspect Ratio	Pełny Full	Pełny ekran	
	Format Aspect	Zmiana formatu obrazu	

*1 Aby uzyskać najlepsze rezultaty, regulację Auto Adjust należy przeprowadzać korzystając z obrazu kontrolnego regulacji. Zapoznaj się z tematem REGULACJA PARAMETRÓW EKRANU na stronie 22.

*2 Tylko analogowy sygnał wejściowy.

*3 Zapoznaj się z tematem REGULACJA PARAMETRÓW EKRANU na stronie 22.

*4 Jeśli wejściowy obraz video miał proporcje 4:3, 5:4 lub 16:10, to obraz w środku ekranu może być wyświetlany w proporcjach 4:3, 5:4 lub 16:10.

Direct

Wykonując poniższe operacje na przyciskach możesz pominąć te elementy Menu i wyświetlić bezpośrednio opcję.

- Autokonfiguracja: Przytrzymaj wciśnięty przycisk AUTO przez 2-3 sekundy, kiedy Menu nie jest wyświetlane.



Temp. kolorów ^{*1} Color Settings

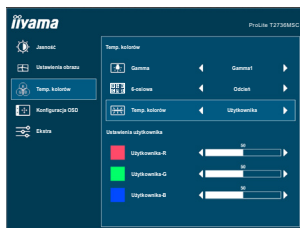

Element regulacji	Problem / Opcja		Przyciski, które należy naciskać	
Gamma ^{*2} Gamma	Gamma1 Gamma1	Normalne		
	Gamma1 Gamma2	Ciemny		
	Gamma1 Gamma3	Wysoki kontrast		
6-osiowa ^{*2} 6-Axis	Odcień Hue	Czerw.	Zbyt słaby Zbyt mocny	UP DOWN
		Zółt.		
Ziel.				
Cyjan				
Nieb.				
Magenta				
	Saturation Saturation	Czerw.	Zbyt słaby Zbyt mocny	UP DOWN
		Zółt.		
Ziel.				
Cyjan				
Nieb.				
Magenta				
Temp. kolorów ^{*2} Color Temp.	Użytkownika User	Użytkownika-R	Zbyt słaby	UP DOWN
		Użytkownika-G	Zbyt mocny	
		Użytkownika-B		
	sRGB sRGB	Tryb sRGB		
	Ciepłe Warm	Ciepły kolor		
Normalne Normal	Normalny kolor			
Zimne Cool	Zimny kolor			
INFO	<ul style="list-style-type: none"> ■ sRGB jest międzynarodowym standardem, który definiuje i ujednocnia wyświetlanie kolorów przez różne urządzenia. ■ Regulacje Kontrast, Jasność, i-Style Colour, Kontrast podwyższony, Tryb Eco, Temp. kolorów i Red. nieb. światła są niedostępne, gdy włączony jest tryb sRGB. 			





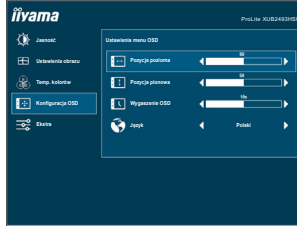

*1 Temp. kolorów (Color Settings) są niedostępne jeśli włączone jest Red. nieb. światła.

*2 Dostępność każdego elementu zależy od tego, który element jest aktywowany. Więcej informacji można znaleźć na stronie 21 Matryca korelacji funkcji.



Konfiguracja OSD



Element regulacji	Problem / Opcja	Przyciski, które należy naciskać
Pozycja pozioma OSD Horizontal Position	OSD jest za bardzo na lewo OSD jest za bardzo na prawo	 UP  DOWN
Pozycja pionowa OSD Vertical Position	OSD zbyt nisko OSD zbyt wysoko	 UP  DOWN
Wygaszenie OSD OSD Time	Możesz ustawić czas wyświetlania OSD display od 5 do 60 sekund.	 UP  DOWN
Język Language	English Angielski 日本語 Japoński Deutsch Niemiecki Nederlands Holenderski Español Hiszpański Polski Polski Français Francuski Portuguese Portugalski Italiano Włoski Русский Rosyjski	

POLSKI

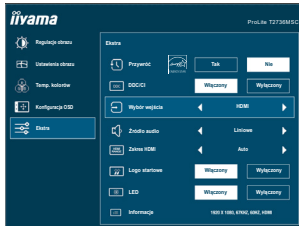

Element regulacji	Problem / Opcja	Przyciski, które należy naciskać
Przywróć Reset	Tak Yes	Przywracane są ustawienia fabryczne.
	Nie No	Powrót do Menu.
DDC/CI DDC/CI	Włączony On	Włączony protokół DDC/CI.
	Wyłączony Off	Wyłączony protokół DDC/CI.
Wybór wejścia Signal Select Direct	Auto Auto	Automatyczny wybór wejścia sygnału.
	VGA VGA	Wybierz Analogowy sygnał wejściowy.
	HDMI HDMI	Wybierz Cyfrowy (HDMI) sygnał wejściowy.
	DP DP	Wybierz Cyfrowy (DisplayPort) sygnał wejściowy.
Źródło audio * Audio Source	HDMI HDMI	Wybierz wejście HDMI.
	DP DP	Wybierz wejście DisplayPort.
	Liniowe LINE IN	Wybierz wejście audio.
Zakres HDMI HDMI Range	Pełny Full Range	Pełny zakres kolorów
	Ograniczony Limite Range	Ograniczony zakres kolorów
	Auto Auto	Wybierz zakres HDMI automatycznie.

INFO

Jeśli dostępne jest tylko jedno źródło sygnału, "Auto" wybierane jest automatycznie. Jeśli dostępnych jest kilka źródeł sygnału i zostanie wybrane jedno z nich, opcja "Auto" jest niedostępna. Jeśli podłączonych jest kilka wejść sygnału, monitor po wyłączeniu i ponownym włączeniu może nie rozpoznać ostatnio używanego. Możliwe jest to tylko w przypadku ustawienia konkretnego wejścia sygnału.

* Dostępne tylko pod wejściem HDMI/DisplayPort.

Direct

Wykonując poniższe operacje na przyciskach możesz pominąć te elementy Menu i wyświetlić bezpośrednio opcję.

- Wybór wejścia: Naciśnij przycisk INPUT kiedy Menu nie jest wyświetlane, pokaże się następujące Menu.







Element regulacji	Problem / Opcja	Przyciski, które należy naciskać
Logo startowe Opening Logo	Włączony On	Logo iiyama wyświetla się gdy monitor jest włączony.
	Wyłączony Off	Logo iiyama nie wyświetla się gdy monitor jest włączony.
LED LED	Włączony On	Dioda świecąca Wskaźnik Zasilania jest włączona.
	Wyłączony Off	Dioda świecąca Wskaźnik Zasilania jest wyłączona.
<p>INFO Diodę Wskaźnik Zasilania należy wyłączyć, jeśli jej światło przeszkadza.</p>		
Informacje Information	<p>Wyświetlane są informacje dotyczące bieżącego sygnału wejściowego, doprowadzanego z karty graficznej komputera.</p> <p>INFO Więcej informacji na temat rozdzielczości oraz częstotliwości odświeżania można znaleźć w instrukcji obsługi karty graficznej.</p>	

Direct

Wykonując poniższe operacje na przyciskach możesz pominąć te elementy Menu i wyświetlić bezpośrednio opcję lub skalę regulacji.

- Poziom Dźwięku: Naciśnij przycisk UP, kiedy nie jest wyświetlane Menu ekranowe.

Element regulacji	Problem / Opcja	Przyciski, które należy nacisnąć
Poziom Dźwięku Volume	Zbyt cicho Zbyt głośno	 UP  DOWN

- Red. nieb. światła * : Naciśnij i przytrzymaj przycisk DOWN przez 1-2 sekundy, kiedy menu OSD nie jest wyświetlane.
Wyłączony Off : Normalne
Mode1 : Niebieskie światło jest zredukowane.
Mode2 : Niebieskie światło jest zredukowane bardziej niż w Mode1.
Mode3 : Niebieskie światło jest zredukowane bardziej niż w Mode2.

* Nie można aktywować Red. nieb. światła jeśli aktywne są funkcje i-Style Colour, Kontrast podwyższony, Tryb Eco lub sRGB w Temp. kolorów (Color Temp.).

- Blokada:

<OSD>

Włączając monitor naciśnij przycisk MENU, włączy/wyłączy to funkcję blokady OSD.

<Power / OSD>

Przytrzymaj wciśnięty przycisk MENU przez 10 sekund, kiedy Menu nie jest wyświetlane, aby włączyć/wyłączyć to funkcję blokady Power/OSD.

■ Matryca korelacji funkcji

Element do wybrania Element aktywny	Regulacje obrazu					Temp. kolorów		
	Kontrast	Jasność	i-Style Colour	Kontrast podwyższony	Tryb Eco	Gamma	6-osiowa	Temp. kolorów
i-Style Colour	–	–	–	–	–	–	✓	–
Kontrast podwyższony	–	–	–	–	–	–	–	–
Tryb Eco	✓	–	–	–	–	✓	✓	✓

✓ : Dostępny

– : Niedostępne

REGULACJA PARAMETRÓW EKRANU

Kiedy zostanie wybrany PC sygnał wejściowy (Analog input), wykonanie poniższej procedury regulacji obrazu umożliwi uzyskanie żądanej jakości obrazu.

- Regulacje parametrów obrazu przedstawione w tej instrukcji obsługi zapewniają ustawienie położenia oraz zminimalizowanie migotania lub rozmycia obrazu dla konkretnego, używanego komputera.
- Monitor zapewnia uzyskanie najlepszej jakości obrazu przy rozdzielczości 1920 × 1080, lecz nie może zapewnić tego przy rozdzielczościach niższych od 1920 × 1080, ponieważ wtedy następuje automatyczne rozciągnięcie obrazu w celu dopasowania do rozmiarów pełnego ekranu. Podczas normalnego użytkowania monitora zaleca się stosowanie rozdzielczości 1920 × 1080.
- Wyświetlany tekst lub linie będą rozmyte lub niejednakowej grubości, kiedy następuje rozciąganie obrazu ze względu na proces powiększania ekranu.
- Lepiej jest dokonywać regulacji położenia i częstotliwości za pomocą elementów sterujących monitorem niż przy użyciu oprogramowania komputera, bądź programów narzędziowych.
- Regulacji należy dokonywać po okresie nagrzewania trwającym przynajmniej trzydzieści minut.
- Po wykonaniu regulacji Auto Adjust może być konieczna dodatkowa regulacja w zależności od ustawień rozdzielczości i taktowania sygnałów.
- Funkcja Auto Adjust może nie działać prawidłowo, kiedy wyświetlany jest inny obraz niż obraz kontrolny regulacji ekranu. W takim przypadku konieczna jest regulacja ręczna.

Istnieją dwie metody regulacji parametrów ekranu. Jedną metodą jest automatyczna regulacja parametrów POSITION, H-SIZE i FINE (położenie, częstotliwość taktowania zegara obrazu i faza). Drugą metodą jest ręczne wykonanie każdej z tych regulacji.

Najpierw wykonaj regulację Auto Adjust, kiedy monitor zostanie przyłączony do komputera lub nastąpi zmiana rozdzielczości. Jeśli po wykonaniu regulacji Auto Adjust ekran migocze lub jest rozmyty, konieczne jest wykonanie regulacji ręcznych. Obie te regulacje powinny być wykonywane z wykorzystaniem obrazu kontrolnego regulacji ekranu (Test.bmp), który można uzyskać poprzez witrynę sieci Web firmy Iiyama (<http://www.iiyama.pl> - zakładka Serwis - > Pobierz).

Wykonanie poniższej procedury regulacji obrazu umożliwi uzyskanie żądanej jakości obrazu. W tej instrukcji obsługi przedstawiono wykonywanie regulacji w środowisku systemu operacyjnego Windows® OS.

- ① **Ustaw wyświetlanie obrazu w optymalnej rozdzielczości.**
- ② **Ustaw obraz Test.bmp (obraz kontrolny regulacji ekranu) jako tło pulpitu.**

UWAGA

- Dowiedz się w odpowiedniej dokumentacji, jak to zrobić.
- W oknie dialogowym ustawiania tła pulpitu wybierz wyświetlanie obrazu na środku.

[Obraz kontrolny regulacji]

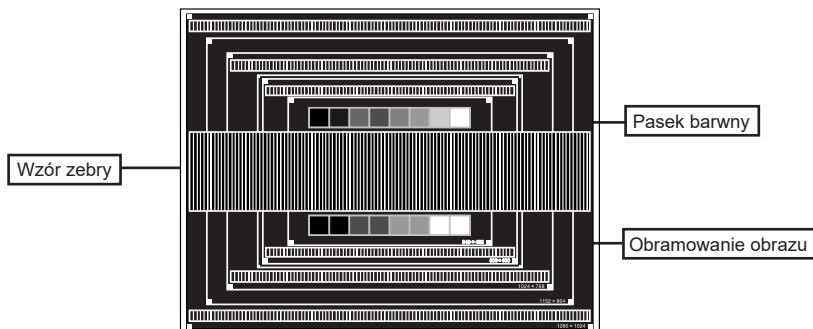

- ③ Przytrzymaj wciśnięty przycisk AUTO przez 3-4 sekundy, kiedy Menu nie jest wyświetlane. (Autokonfiguracja)
- ④ Dokonaj ręcznej regulacji obrazu wykonując poniższą procedurę, kiedy obraz migocze lub jest rozmyty lub obraz nie jest dopasowany do rozmiaru ekranu po wykonaniu regulacji Auto Adjust.
- ⑤ Dokonaj regulacji położenia w pionie (V-POSITION), tak aby obramowanie obrazu było dopasowane do obszaru wyświetlania.

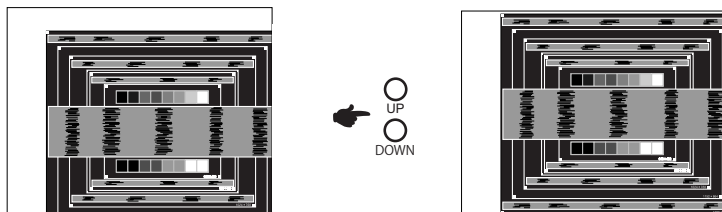

- ⑥ 1) Dokonaj regulacji położenia w poziomie (H-POSITION), tak aby obramowanie obrazu było dosunięte do lewej krawędzi obszaru wyświetlania.

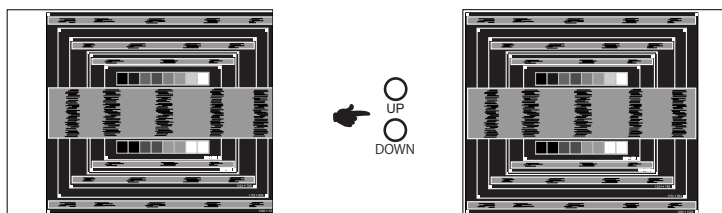

- 2) Rozciągnij obramowanie obrazu z prawej strony w taki sposób, aby dosunąć ją do prawej krawędzi obszaru wyświetlania poprzez regulację częstotliwości taktowania zegara obrazu (H-SIZE).

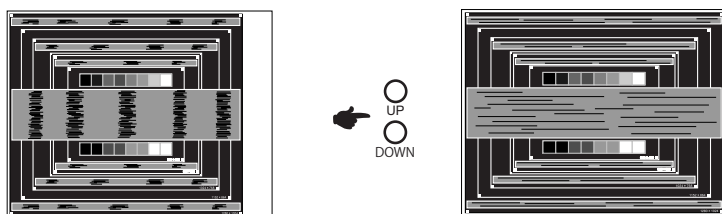

UWAGA

- Gdy obramowanie z lewej strony obrazu odsunie się od lewej krawędzi obszaru wyświetlania podczas regulacji H-SIZE, wykonaj czynności regulacyjne 1) i 2).
- Inny sposób wykonania regulacji H-SIZE polega na skorygowaniu pionowych linii falistych na wzorze zebry obrazu kontrolnego.
- Podczas wykonywania regulacji H-SIZE, H-POSITION oraz V-POSITION może występować migotanie obrazu.
- Jeżeli po wykonaniu regulacji H-SIZE okaże się, że obramowanie obrazu kontrolnego jest większe lub mniejsze niż obszar wyświetlania danych, powtórz czynności od ③.

- ⑦ Dokonaj regulacji FINE w celu skorygowania poziomych falistych linii, migotania lub rozmycia w obszarze wzoru zębry obrazu kontrolnego.

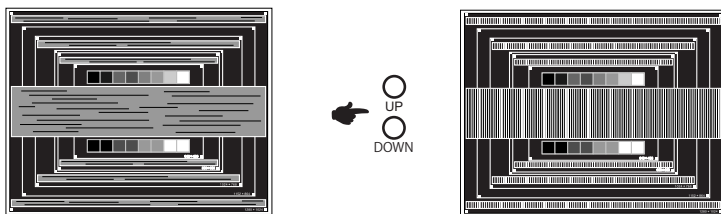

UWAGA

- Jeżeli na części ekranu nadal występuje silne migotanie lub rozmycie, powtórz czynności ⑥ i ⑦, ponieważ regulacja H-SIZE może nie być właściwa.
 - Dokonaj regulacji H-POSITION po wykonaniu regulacji FINE, jeśli podczas tej regulacji nastąpiła zmiana położenia w poziomie.
- ⑧ Wykonaj regulację Brightness oraz Color, aby uzyskać żądaną jakość obrazu po wykonaniu regulacji H-SIZE oraz FINE.
- Ustaw z powrotem swoje ulubione tło pulpitu.

FUNKCJA CZUWANIA

Jeśli komputer jest nieużywany funkcja czuwania automatycznie zredukuje pobór prądu przez monitor.

Monitor przechodzi do trybu czuwania, jak to przedstawiono poniżej. Funkcja czuwania, wraz z wszelkimi ustawieniami zegarów, jest konfigurowana przez system operacyjny. W podręczniku systemu operacyjnego możesz sprawdzić konfigurację czuwania.

■ Tryb czuwania

Kiedy zostaną wyłączone sygnał wideo z komputera, monitor przechodzi do trybu czuwania, który zapewnia obniżenie zużycia energii do poziomu poniżej 1,5W*. Ekran staje się ciemny, a wskaźnik zasilania zmienia kolor na pomarańczowy. Po ponownym dotknięciu klawiatury lub myszki następuje wyjście z trybu czuwania i obraz pojawia się po kilku sekundach.

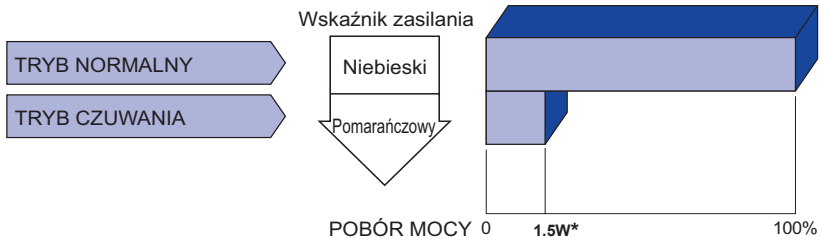

* Gdy urządzenia USB nie są podłączone.

ROZWIĄZYWANIE PROBLEMÓW

Gdy monitor nie działa prawidłowo, wykonaj poniższe czynności w celu znalezienia prawdopodobnego rozwiązania problemu.

1. W zależności od występującego problemu wykonaj regulacje przedstawione w punkcie OBSŁUGA MONITORA. Gdy nie zapewnia to przywrócenia obrazu, przejdź do czynności 2.
2. Jeżeli nie możesz znaleźć stosownej pozycji regulacji w punkcie OBSŁUGA MONITORA lub problem nie ustępuje, wykonaj poniższe czynności kontrolne.
3. W przypadku gdy zetknąłeś się z problemem, który nie został opisany poniżej lub nie możesz skorygować tego problemu, zaprzestań użytkowania monitora i skontaktuj się ze swoim dostawcą lub centrum serwisowym firmy iiyama w celu uzyskania dodatkowej pomocy.

Problem

Sprawdź

① Obraz nie wyświetla się.

(Nie świeci wskaźnik zasilania.)

(Kontrolka zasilania ma kolor niebieski.)

(Wskaźnik zasilania świeci pomarańczowym światłem.)

- Czy kabel zasilania jest prawidłowo umieszczony w gnieździe.
- Czy zostało włączone zasilanie.
- Czy w gnieździe prądu przemiennego jest napięcie - sprawdź podłączając inne urządzenie.
- Czy jest aktywny wygaszacz ekranu bez obrazu – dotknij klawiatury lub myszki.
- Zwiększ kontrast i/lub jasność.
- Czy komputer jest włączony.
- Czy został prawidłowo przyłączony kabel sygnałowy.
- Czy taktowanie sygnałów z komputera jest zgodne z danymi technicznymi monitora.
- Czy monitor jest w trybu czuwania – dotknij klawiatury lub myszki.
- Czy komputer jest włączony.
- Czy został prawidłowo przyłączony kabel sygnałowy.
- Czy taktowanie sygnałów z komputera jest zgodne z danymi technicznymi monitora.

② Brak synchronizacji ekranu.

- Czy został prawidłowo przyłączony kabel sygnałowy.
- Czy taktowanie sygnałów z komputera jest zgodne z danymi technicznymi monitora.

③ Obraz nie jest na środku ekranu.

- Czy taktowanie sygnałów z komputera jest zgodne z danymi technicznymi monitora.

④ Ekran jest zbyt jasny lub zbyt ciemny.

- Czy poziom sygnału wyjściowego wideo z komputera jest zgodny z danymi technicznymi monitora.

⑤ Drga obraz na ekranie.

- Czy napięcie prądu elektrycznego jest zgodne z danymi technicznymi monitora.
- Czy taktowanie sygnałów z komputera jest zgodne z danymi technicznymi monitora.

⑥ Brak dźwięku.

- Czy włączony jest sprzęt audio (komputer itp.).
- Czy został prawidłowo przyłączony kabel audio.
- Czy głośność jest ustawiona.
- Czy wyciszenie jest Wyłączone.
- Czy poziom sygnału wyjściowego audio ze sprzętu audio jest zgodny z danymi technicznymi monitora.

Problem

- ⑦ Dźwięk jest zbyt głośny lub zbyt cichy.
- ⑧ Słychać dziwny szum.
- ⑨ Monitor nie reaguje na dotyk.
- ⑩ Monitor nie reaguje prawidłowo na dotyk.

Sprawdź

- Czy poziom sygnału wyjściowego audio ze sprzętu audio jest zgodny z danymi technicznymi monitora.
- Czy został prawidłowo przyłączony kabel audio.
- Czy kabel USB są dobrze podłączone?
- Czy zainstalowano odpowiedni sterownik?
- Czy monitor jest dobrze skalibrowany?

INFORMACJE NA TEMAT RECYKLINGU

Nie wyrzucaj swego monitora – przyczynisz się do lepszej ochrony środowiska.

Odwiedź naszą witrynę: <https://iiyama.com>, aby uzyskać informacje o recyklingu monitorów.

DODATEK

Specyfikacje i wygląd produktów mogą ulec zmianie bez wcześniejszego zawiadomienia.

DANE TECHNICZNE: ProLite T2736MSC

		T2736MSC-B1 A	T2736MSC-B1 B
Ekran dotykowy	Technologia	Technologia pojemnościowa 10pt dotykowy	
	Przepuszczalność światła	85%	
	Twardość	7H	
	Grubość	2,2mm	
	Transfer danych	USB	
	Czas reakcji	10ms	
Kategoria		27"	
Panel LCD	Technologia paneli	AMVA	
	Rozmiar	Przekątna: 68,6 cm / 27"	
	Wielkość plamki	0,311 mm w poziomie × 0,311 mm w pionie	
	Jasność	300cd/m ² (typowa: bez panelu dotykowego), 255cd/m ² (typowa: z Ekran dotykowy)	
		255cd/m ² (Domyślne / Oszczędność energii)	175cd/m ² (Domyślne / Oszczędność energii)
	Współczynnik kontrastu	3000 : 1 (typowa)	
	Kąt widzenia	Poziomej: po 178 stopni, pionowej: po 178 stopni (Typowy)	
	Czas reakcji	4ms (OD), 12ms (Typowy gray - gray)	
Liczba wyświetlanych kolorów		Okolo 16,7 mln	
Częstotliwość synchronizacji		Poziomej: 30,0 - 80,0 kHz, pionowej: 56 - 75 Hz	
Natywna rozdzielczość		1920 × 1080, 2,1 megapikseli	
Maksymalna obsługiwana rozdzielczość		VGA: 1920 × 1080 60Hz HDMI: 1920 × 1080 60Hz DisplayPort: 1920 × 1080 60Hz	
Złącze sygnału wejściowego		VGA, HDMI, DisplayPort	
Sygnał wejściowy synchronizacji		Oddzielne sygnały synchronizacji: TTL, dodatni lub ujemny	
Sygnał wejściowy wizji		Analogowy: 0,7 Vp-p (standardowy), 75Ω, dodatni Cyfrowy: HDMI, DisplayPort	
Standard USB		USB3,0 (DC5V, 900mA)	
Ilość portów USB Typ portu		1 Upstream : Seria B 4 Downstream : Seria A	
Złącze sygnału wejściowego audio		Gniazdo ø 3,5 mm typu mini jack (stereo)	
Sygnał wejściowy audio		Maks. 0,5 Vrms	
Głośniki		2W × 2 (głośniki stereo)	
Maksymalny rozmiar ekranu		Szer. 597,60 mm × wys. 336,15 mm / szer. 23,5" × 13,2" wys.	
Źródło zasilania		Źródło prądu przemiennego o napięciu 100-240 V, 50/60 Hz, 1,5 A	
Zużycie energii*		28,1W (typowe), Trybu czuwania: maksymalnie 1,5W, Tryb wyłączenia: maksymalnie 0,3W	
Wymiary / waga netto		659,5 × 444,0 × 220,5 mm / 26,0 × 17,5 × 8,7" (szer. × wys. × głęb.), 7,4kg / 16,3lbs	
Kąt pochylenia		W tył: 73° , Do przodu: 3°	

Warunki środowiska	Podczas pracy:	Temperatura	5 do 35°C / 41 do 95°F
		Wilgotność	20 do 80% (bez kondensacji pary wodnej)
	Skladowanie:	Temperatura	-20 do 60°C / -4 do 140°F
		Wilgotność	10 do 90% (bez kondensacji pary wodnej)
Certyfikaty	CE, UKCA, TÜV-Bauart, EAC		

INFO * Gdy urządzenia USB nie są podłączone.

WYMIARY

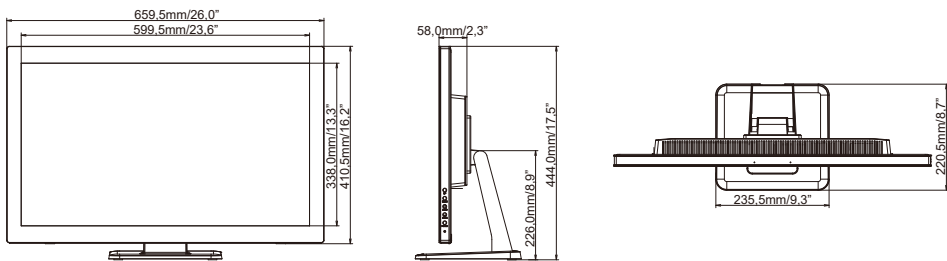

POLSKI

SYNCHRONIZACJA

Tryb wideo	Częstotliwość pozioma	Częstotliwość pionowa	Częstotliwość pasma wizyjnego
640 × 480	31,469kHz	59,940Hz	25,175MHz
	37,500kHz	75,000Hz	31,500MHz
800 × 600	35,156kHz	56,250Hz	36,000MHz
	37,879kHz	60,317Hz	40,000MHz
	46,875kHz	75,000Hz	49,500MHz
1024 × 768	48,363kHz	60,004Hz	65,000MHz
	56,476kHz	70,069Hz	75,000MHz
	60,023kHz	75,029Hz	78,750MHz
1280 × 1024	63,981kHz	60,020Hz	108,000MHz
	79,976kHz	75,025Hz	135,000MHz
1440 × 900	55,935kHz	59,887Hz	106,500MHz
1680 × 1050	65,290kHz	60,000Hz	146,250MHz
1920 × 1080	66,590kHz	59,930Hz	138,500MHz