

UŽIVATELSKÝ MANUÁL

ProLite

LCD Monitor

ProLite XUB2495WSU

Děkujeme moc za výběr iiyama LCD monitoru. Doporučujeme, abyste věnovali několik minut, před instalací zapnutím monitoru, k pečlivému pročtení komplexního návodu. Prosíme, mějte tuto příručku na bezpečném místě pro budoucí použití.

ČESKY

OZNAČENÍ CE PROHLÁŠENÍ O SHODĚ

Tento LCD monitor je v souladu s požadavky směrnice ES / EU 2014/30/EU "Směrnice EMC", 2014/35/EU "Směrnice pro nízké napětí", 2009/125/ES "ErP směrnice" a 2011/65/EU "RoHS směrnice".

Elektro-magnetická náchylnost byla zvolena na úrovni, která dává správnou funkci v obytných oblastech, podnikání a lehkých průmyslových areálech a malých podnicích, uvnitř i vně budov. Všechna místa pro provoz jsou charakterizována připojením k veřejné síti nízkého napětí napájení.

IYAMA CORPORATION: Wijkermeerstraat 8, 2131 HA Hoofddorp, The Netherlands

Model No. : PL2495W



Doporučujeme recyklaci použitého výrobku. Obratě se prosím na svého prodejce nebo iiyama servisní středisko. Recyklační informace získané přes internet, pomocí adresy: <https://iiyama.com>
Můžete se připojit na webovou stránku různých zemí.

- Vyhrazujeme si právo měnit specifikace bez předchozího upozornění.
- Všechny obchodní známky použité v této uživatelské příručce jsou majetkem příslušných vlastníků.
- Registrační číslo EPREL ProLite XUB2495WSU-B5 : 1316112

OBSAH

PRO VAŠÍ BEZPEČNOST	1
BEZPEČNOSTNÍ OPATŘENÍ.....	1
SPECIÁLNÍ POZNÁMKY K LCD MONITORŮM	3
ZÁKAZNICKÝ SERVIS.....	3
ČIŠTĚNÍ	3
PŘED POUŽITÍM MONITORU.....	4
VLASTNOSTI	4
KONTROLA OBSAHU BALENÍ.....	4
POUŽITÍ RAMENE NEBO STOJANU	5
Montáž a odstranění základny	7
OVLÁDACÍ PRVKY A KONEKTORY.....	8
PŘIPOJENÍ MONITORU	9
ODPOJENÍ MONITORU.....	10
NASTAVENÍ POČÍTAČE	10
NASTAVENÍ VÝŠKY A POZOROVACÍHO ÚHLU.....	10
OVLÁDÁNÍ MONITORU.....	11
NASTAVENÍ OBSAHU MENU	12
ÚPRAVA OBRAZOVKY	22
POHOTOVOSTNÍ FUNKCE.....	25
ŘEŠENÍ PROBLÉMŮ.....	26
INFORMACE O RECYKLACI.....	27
PŘÍLOHA	28
SPECIFIKACE : ProLite XUB2495WSU-B5.....	28
ROZMĚRY.....	29
ODPOVÍDAJÍCÍ ČASOVÁNÍ	30

PRO VAŠÍ BEZPEČNOST

BEZPEČNOSTNÍ OPATŘENÍ

VAROVÁNÍ

PŘESTANTĚ POUŽÍVAT MONITOR V PŘÍPADĚ JAKÝCHKOLIV PROBLÉMŮ

Pokud si všimnete jakýchkoli abnormální jevů, jako je kouř, zvláštní zvuk nebo zplodiny, odpojte monitor a ihned se obraťte na svého prodejce nebo iiyama servisní středisko. Další použití může být nebezpečné a může způsobit požár nebo úraz elektrickým proudem.

NIKDY NEDEMOLUJTE KRYT DISPLEJE

Vysokonapěťové obvody uvnitř monitoru. Demontáž krytu se můžete vystavit nebezpečí požáru nebo úrazu elektrickým proudem.

NIKDY NEVKLÁDEJTE NĚJAKÉ PŘEDMĚTY DO MONITORU

Nepokládejte žádné pevné předměty nebo kapaliny, jako je voda do monitoru. V případě nehody, okamžitě monitor odpojte a obraťte se na svého prodejce nebo iiyama servisní středisko. Používání monitoru s jakýmkoliv předmětem uvnitř může způsobit požár, úraz elektrickým proudem nebo poškození.

UMÍSTĚTE MONITOR NA ROVNÝ A STABILNÍ POVRCH

Monitor může způsobit zranění, pokud spadne.

NEPOUŽÍVEJTE MONITOR V BLÍZKOSTI ZDROJE VODY

Nepoužívejte monitor, kde může být postříkán vodou či polit vodou. Může to způsobit požár nebo úraz elektrickým proudem.

POUŽÍVEJTE JEN PODPOROVANÝ NAPÁJECÍ ZDROJ

Ujistěte se, že monitor je používám pouze s určeným napájením. Použití nesprávného napětí může způsobit poruchu a může způsobit požár nebo úraz elektrickým proudem.

CHRAŇTE KABELY

Netahejte, neohýbejte napájecí a datový kabel. Nepokládejte na monitor nebo na kabely žádné jiné těžké předměty. V případě poškození, kabely mohou způsobit požár nebo úraz elektrickým proudem.

NEPŘÍZIVÉ POVĚTRNOSTNÍ PODMÍNKY

Není vhodné používat monitor při těžké bouřce, může to způsobit poruchu. Také se doporučuje, abyste se nedotýkali zástrčky. Mohlo by dojít k úrazu elektrickým proudem.

UPOZORNĚNÍ

MÍSTO INSTALACE

Neinstalujte monitor, kde může dojít k náhlým změnám teploty, nebo ve vlhkém, prašném nebo zakouřeném prostředí, protože by mohlo dojít k požáru, úrazu elektrickým proudem nebo poškození. Měli byste se také vyhnout místům, kde slunce svítí přímo na monitoru.

NEUMISŤUJTE MONITOR DO NEBEZPEČNÝCH POZIC

Monitor se může převrhnout a způsobit zranění, pokud není vhodně umístěn. Dále se ujistěte, že nemáte na monitoru položené nějaké těžké předměty, a že všechny kabely jsou vedeny tak, že děti za ně nemohou tahat a způsobit si zranění.

DODRŽENÍ VENTILACE VZDUCHU

Ventilační otvory ochraňují monitor před přehřátím. Zakrytí otvorů může způsobit požár. Chcete-li zabezpečit dostatečnou cirkulaci vzduchu, umístěte monitor alespoň 10cm (nebo 4 palce) od všech stěn. Při demontáži naklápěcího stojanu může dojít k zakrytí ventilačních otvorů na zadní straně monitoru. Může dojít k přehřátí monitoru a to může způsobit požár nebo poškození. Při demontáži se ujistěte, že je zajištěno dostatečné větrání. Při ovládání monitoru na zádech, boku, vzhůru nohama nebo na koberci či jiném měkkém materiálu, může také dojít k poškození.

ODPOJTE KABELY PŘI MANIPULACI S MONITOREM

Když přesouváte monitor, vypněte síťový vypínač, odpojte monitor a ujistěte se, zda je signálový kabel odpojen. Pokud monitor neodpojíte, může dojít k požáru nebo úrazu elektrickým proudem.

ODPOJTE MONITOR ZE ZÁSUVKY

Pokud monitor nepoužíváte delší dobu, je doporučeno jej odpojit z elektrické sítě, aby se zabránilo nehodám.

DRŽTE ZÁSTRČKU PŘI ODPOJOVÁNÍ

Chcete-li odpojit napájecí kabel nebo signálový kabel, tahejte vždy za zástrčku. Nikdy netahejte za samotný kabel, může to způsobit požár nebo úraz elektrickým proudem.

NEDOTÝKEJTE SE ZÁSTRČKY MOKRÝMA RUKAMA

Při vytahování nebo zastrčení zástrčky mokřkýma rukama, může dojít k úrazu elektrickým proudem.

PŘI INSTALACI MONITORU NA VAŠEM POČÍTAČI

Ujistěte se, že počítač je dostatečně silný, aby unesl hmotnost monitoru, jinak může dojít k poškození počítače.

OPATRNĚ! CHRAŇTE SVÉ RUCI A PRSTY

- Dávejte pozor, abyste si neporanili prsty nebo ruce, když měníte výšku nebo úhel.
- Ke zranění může dojít, pokud nezabráníte kontaktu prstu a základny displeje, při nastavování výšky. (Jen pro výškově nastavitelné modely.)

POZNÁMKA PRO POUŽITÍ 24/7

Tento produkt není speciálně určen pro použití 24/7 ve všech prostředích.

POZNÁMKA SPECIFICKÁ PRO POUŽITÍ NA STOLNÍM POČÍTAČI

Tento produkt je určen pro stolní použití, nikoli pro aplikace digital signage (elektronické vývěsky), jako je instalace na strop nebo na stěnu.

OSTATNÍ

ERGONOMICKÉ DOPORUČENÍ

Chcete-li odstranit únavu očí, neprovazujte monitor proti jasnému pozadí nebo v tmavé místnosti. Pro optimální pohodlí při sledování by monitor měl být těsně pod úrovní očí a ve vzdálenosti 40 - 60 cm (16-24 palec) od vašich očí. Při používání monitoru delší dobu se doporučuje přestávka deset minut každou hodinu, protože dlouhodobý pohled na obrazovku může způsobit únavu očí.

SPECIÁLNÍ POZNÁMKY K LCD MONITORŮM

Následující symptomy jsou normální u LCD monitorů a neznamenají problém.

- POZNÁMKA**
- Při prvním zapnutí LCD monitoru se nemusí obraz vejít na displej, protože typ počítače má nastavenou jinou pozici. V tomto případě nastavte pozici obrazu do správné polohy.
 - Můžete zjistit mírně nerovnoměrný jas na obrazovce v závislosti na pracovní ploše, kterou používáte.
 - Vzhledem k povaze LCD obrazovky, může přetrvat vjem původní obrazovky i po přepnutí obrazu, když je stejný obraz zobrazen hodiny. V tomto případě lze obrazovku obnovovat pomalu změnou obrazu nebo vypnutím na několik hodin.

ZÁKAZNICKÝ SERVIS

- POZNÁMKA**
- Máte-li vrátit přístroj do servisu a originální balení bylo zničeno, obraťte se prosím na svého prodejce nebo iiyama servisní středisko pro radu nebo náhradního balení.

ČIŠTĚNÍ

- VAROVÁNÍ**
- Pokud při čištění dostanou materiály nebo kapaliny, jako je voda, do monitoru, okamžitě odpojte napájecí kabel a obraťte se na svého prodejce nebo iiyama servisní středisko.

- UPOZORNĚNÍ**
- Z bezpečnostních důvodů vypněte hlavní vypínač a odpojte monitor před čištěním.

- POZNÁMKA**
- Pro ochranu LCD panelu, nepoškrábejte nebo neotírejte obrazovku tvrdými předměty.
 - Nikdy nepoužívejte některé z následujících silných rozpouštědel. Ty mohou poškodit kryt a LCD displej.

Ředidlo	Spreji
Benzín	Vosk
Abrazivní čistič	Kyselé nebo alkalické rozpouštědlo

- Dotýkáním se krytu produkty vyrobenými z pryže nebo plastu po delší dobu, může dojít k degeneraci nebo ztráty barvy na krytu.

KRYT MONITORU Skvrny lze odstranit hadříkem lehce navlhčeným ve slabém saponátu. Poté otřete kryt jemným suchým hadříkem.

LCD OBRAZOVKA Doporučuje se pravidelné čištění měkkým suchým hadříkem.

PŘED POUŽITÍM MONITORU

VLASTNOSTI

- ◆ Podporuje rozlišení až 1920 × 1200
- ◆ Vysoký kontrast 1000:1 (typický), Adv. Contrast funkce k dispozici / Jas 300cd/m² (typický)
- ◆ Redukce modrého světla
- ◆ Flicker Free
- ◆ Digitální vyhlazování znaků
- ◆ Automatické nastavení
- ◆ Stereo reproduktory
2 × 2W Stereo reproduktory
- ◆ Pohotovostní funkce
- ◆ V souladu VESA Standard (100mm x 100mm)
- ◆ Klíčová dírka pro bezpečnostní zámek

KONTROLA OBSAHU BALENÍ

Následující doplňky jsou součástí balíku. Zkontrolujte, zda jsou uzavřeny s monitorem. Pokud něco chybí nebo jsou poškozeny, obraťte se na prodejce nebo na regionální iiyama kancelář.

- | | | |
|-------------------------|-------------------------------|-------------|
| ■ Napájecí kabel* | ■ DisplayPort kabel | ■ USB habel |
| ■ Krk stojanu | ■ Základna stojanu se šroubem | ■ Šroubovák |
| ■ Bezpečnostní příručka | ■ Rychlý průvodce | |

UPOZORNĚNÍ

* Všechny garance a záruky jsou neplatné pro případné problémy nebo škody způsobené napájecím kabelem, který není součástí balení iiyama.

Při schváleném napájecím kabelu větší nebo rovno H05VVf, musí být použito 3G, 0,75mm².

POUŽITÍ RAMENE NEBO STOJANU

UPOZORNĚNÍ

- Tento produkt je určen pro stolní použití, nikoli pro aplikace digital signage (elektronické vývěsky), jako je instalace na strop nebo na stěnu.
- Před montáží tohoto monitoru se prosím ujistěte, že je zeď nebo rameno plochy dostatečně silná na to, aby udržela potřebnou hmotnost obrazovky a přimontování.
- Rozsah nastavení úhlu : až o 23 ° nahoru a 5 ° dolů
- Tento výrobek nelze používat, pokud obrazovka monitoru směřuje dolů nebo nahoru.

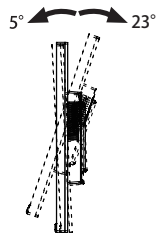

< ZOBRAZIT RUČNÍ NEBO STOJANOVÝ STOJAN >

UPOZORNĚNÍ

Tloušťku montážního stolku utáhněte šrouby M4 (4 ks) jejíž „L“ je 10 mm, aby se monitor upevnil. Pokud použijete šroub déle, může dojít k úrazu elektrickým proudem nebo poškození, protože by mohlo dojít ke kontaktu s elektrickými částmi uvnitř monitoru.

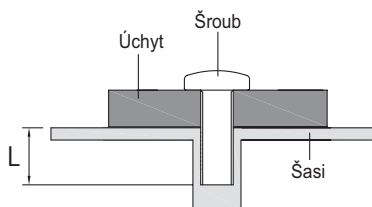

< OTÁČENÍ OBRAZOVKY >

Displej je navržen tak, aby byl kompatibilní v režimech na krajina i na portrét.

Grafická karta pro zobrazení na výšku bude potřebná pro otáčení obrazu na obrazovce.

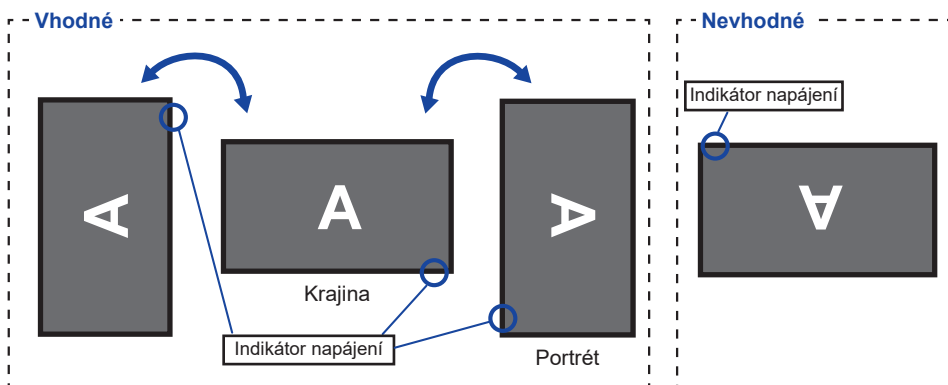

Se Stojanem:

POZNÁMKA

- Upravte základní výšku před rotací panelu.
- Pokus o natáčení panelu násilně bez nastavení výšky stojanu může způsobit poškození panelu nebo stojanu.

MONTÁŽ A ODSTRANĚNÍ ZÁKLADNY

UPOZORNĚNÍ

- Položte monitor na stabilní povrch. Monitor může způsobit zranění nebo škodu, pokud spadne.
- Nevystavujte monitor velkým tlakům. Mohlo by dojít k poškození.
- Před demontáží nebo instalací odpojte monitor, aby nedošlo k úrazu elektrickým proudem nebo poškození.

<Instalace>

- ① Dejte kus měkkého hadříku na stůl předem, aby se zabránilo poškrábání monitoru. Položte monitor na stůl přední stranou dolů.
- ② Nainstalujte Krk stojanu k monitoru a poté utáhněte „Křídlová matice“ pomocí dodaného šroubováku abyste je zajistili.

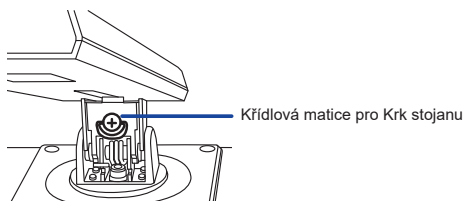
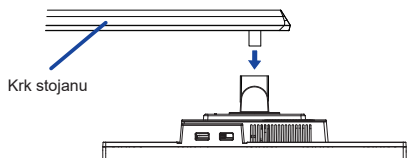

- ③ Nainstalujte Základnu stojanu k Krk stojanu a poté utáhněte „Křídlová matice“, abyste je zajistili.

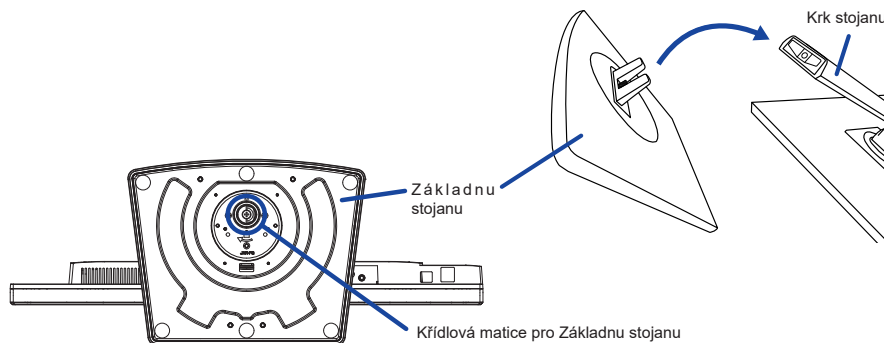

<Demontáž>

- ① Dejte kus měkkého hadříku na stůl předem, aby se zabránilo poškrábání monitoru. Položte monitor na stůl přední stranou dolů.
- ② Povolte „Křídlová matice“ k vyjměte Základnu stojanu z Krk stojanu.
- ③ Povolte „Křídlová matice“ pomocí dodaného šroubováku k vyjměte Krk stojanu z monitoru.

OVLÁDACÍ PRVKY A KONEKTORY

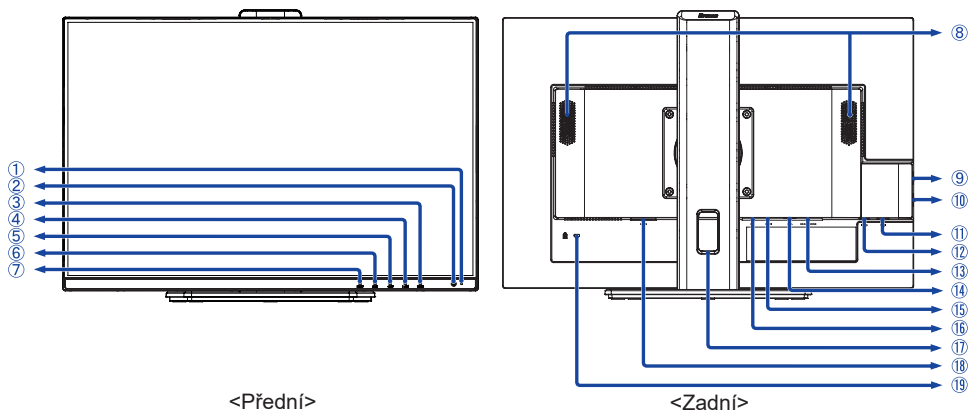

① Indikátor napájení

POZNÁMKA Modrá: Normální provoz
Oranžová: Pohotovostní režim

② Vypínač ()

③ Menu (ENTER)

④ Nahoru / Hlasitosti ( / )

⑤ Dolů / ECO ( / )

⑥ Opustit (EXIT)

⑦ Volba vstupů (INPUT)

⑧ Reproduktory

⑨ USB Downstream Konektor ( USB2,0 5V, 500mA)

⑩ USB Downstream Konektor ( USB2,0 5V, 500mA)

⑪ USB Downstream Konektor ( USB2,0 5V, 500mA)

⑫ USB Upstream Konektor ()



⑬ Konektor pro sluchátka (HEADPHONE)

⑭ VGA konektor, (VGA)

⑮ HDMI konektor (HDMI)

⑯ DisplayPort konektor (DP)

⑰ Otvor pro kabely

⑱ AC konektor( : Střídavý proud) ()

⑲ Klíčová dírka pro bezpečnostní zámek

POZNÁMKA Můžete připevnit bezpečnostní zámek a kabel, aby se zabránilo přemístění monitoru počítače bez Vašeho svolení.

PŘIPOJENÍ MONITORU

- 1 Ujistěte se, že počítač i monitor jsou vypnuté.
- 2 Připojte počítač k monitoru pomocí odpovídajícího kabelu.
- 3 Připojte počítač k monitoru pomocí kabelu USB.
- 4 Připojte napájecí kabel k monitoru a poté do elektrické sítě.
- 5 Zapněte monitor a počítač.

POZNÁMKA

- Ujistěte se, že instalace budovy má jistič 120 / 240V, 20A (maximum).
- Signální kabely pro připojení počítače a monitoru se mohou lišit v závislosti na typu použitého počítače. Nesprávné připojení může způsobit vážné poškození jak na monitoru, tak i na počítači. Kabel, který je dodán s monitorem, je určen pro standardní konektor. Pokud je zapotřebí speciální kabel, obraťte se na místního prodejce nebo regionální iiyama kancelář.
- Ujistěte se, že jste utáhli prsty šrouby na obou koncích kabelu signálu.
- Připojovací zařízení třídy 1 typu A musí být připojeno k ochrannému vodiči.
- Zásuvka musí být instalována v blízkosti zařízení a musí být snadno přístupná.
- Výrazný akustický tlak u ucha / sluchátek může způsobit poškození sluchu / ztrátu sluchu.

[Příklad připojení]

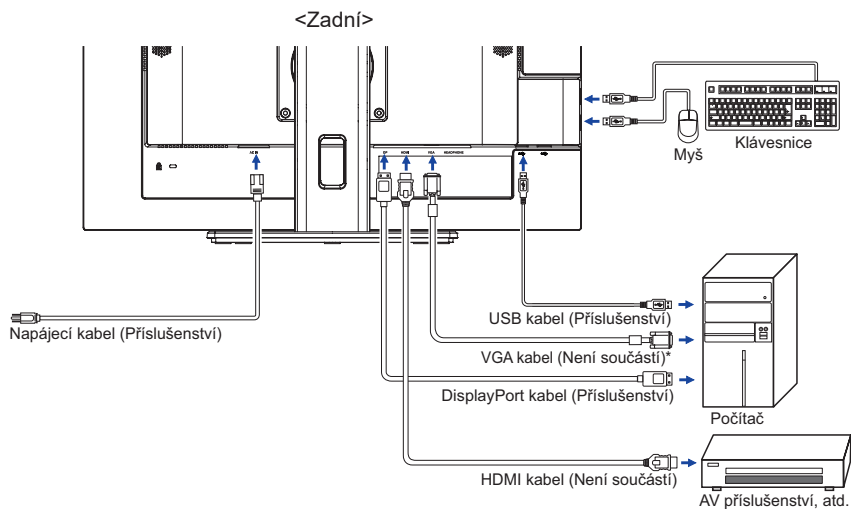

* VGA kabel není součástí dodávky monitoru. Pokud používáte VGA kabel nízké kvality, může dojít k elektromagnetického rušení. obraťte se prosím na servisní středisko iiyama ve Vaší zemi, pokud se chcete připojit monitor přes VGA vstup.

[Shromážděte kabely]

Umístěte kabely přes otvor pro kabely, abyste je spojili.

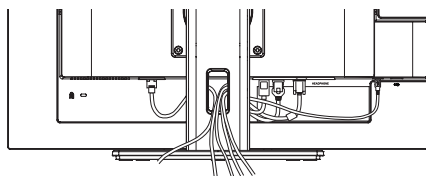

ODPOJENÍ MONITORU

- 1 Ujistěte se, že počítač i monitor jsou vypnuté.
- 2 Nejprve odpojte napájecí zdroj a poté napájecí kabel monitoru.
- 3 Odpojte USB kabel od počítače a monitoru.
- 4 Odpojte signálový kabel od počítače a monitoru.

NASTAVENÍ POČÍTAČE

- Načasování signálu
Změna požadované načasování signálů, jsou uvedeny na straně 30: Vhodné načasování.

NASTAVENÍ VÝŠKY A POZOROVACÍHO ÚHLU

- Pro optimální sledování obrazu je doporučeno, aby monitor byl v pozici přímo naproti na celému obličej, poté nastavíte výšku a úhel monitoru dle Vašich vlastních preferencí.
- Držte panel tak, aby monitor se nepřevrátil, když měníte výšku nebo úhel monitoru.
- Jste schopni se přizpůsobit výšce monitoru až do 150 mm, úhel až 45 stupňů vpravo a vlevo, až o 23 ° nahoru a 5 ° dolů.

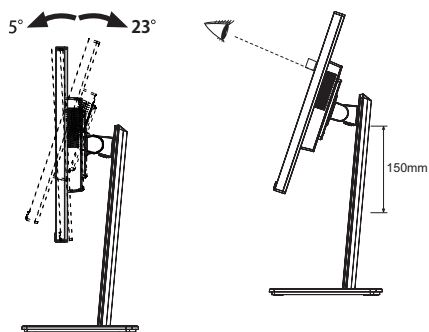

POZNÁMKA

- Nedotýkejte se LCD obrazovky při změně úhlu pohledu. Mohlo by dojít k poškození nebo zničení LCD obrazovky.
- Je nutná pozornost, při změně úhlu, abyste si nezachytili prsty nebo ruce při manipulaci s monitorem.
- Zranění může dojít, pokud nejste opatrní a nezabráníte kontaktu prstu s displejem a základnou při nastavování výšky.

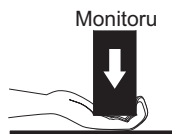
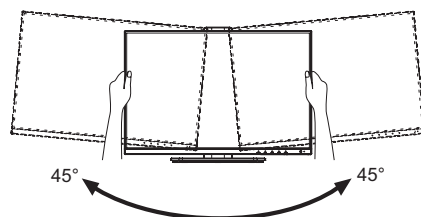

OVLÁDÁNÍ MONITORU

Chcete-li vytvořit co nejlepší obraz, Váš iiyama LCD monitor byl nastaven ve výrobním závodě s KOMPATIBILNÍ NAČASOVÁNÍ, které je vyobrazeno na straně 36. Jste také schopni nastavit obraz tlačítkem podle pokynů uvedených níže. Pro podrobnější úpravy, viz strana 22 pro ÚPRAVY OBRAZU.

- 1 Stiskněte tlačítko ENTER pro spuštění funkce OSD menu. K dispozici jsou další položky nabídky, které lze přepínat pomocí ◀ / ▶ tlačítka.



- 2 Vyberte položku menu, která obsahuje ikonu nastavení týkající se nastavení, které chcete dělat. Stiskněte tlačítko ENTER. Potom pomocí tlačítek ◀ / ▶ zvýrazněte ikonu požadovaného nastavení.
- 3 Znovu stiskněte tlačítko ENTER. Pomocí tlačítek ◀ / ▶ zvolte vhodnou úpravu nebo nastavení.
- 4 Stiskněte tlačítko EXIT pro odchod z menu a nastavení, která jste právě udělal. Proběhne automatické uložení.

Například pro korekci svislé polohy zvolte položku menu Geometrie a poté stiskněte tlačítko ENTER. Pak vyberte Vertikální pozice pomocí tlačítka ◀ / ▶ Stránka nastavení se objeví po stisknutí tlačítka ENTER.

Potom pomocí tlačítek ◀ / ▶ pro změnu nastavení vertikální polohy. Vertikální poloha displeje by se měla odpovídajícím způsobem měnit, když děláte to.

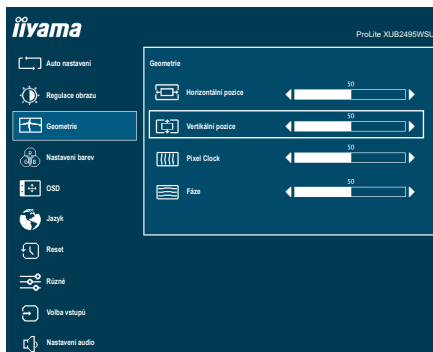

Stiskněte nakonec tlačítko EXIT při skončení, všechny změny se uloží do paměti.

POZNÁMKA

- Pokud jsou tlačítka operace přerušena během nastavování nebo když čas nastavený pro OSD timeout uplynul, OSD zmizí. Stiskněte tlačítko EXIT pro rychlé vypnutí OSD.
- Jakékoli změny se automaticky uloží do paměti, když OSD zmizí. Je třeba se vyvarovat vypnutí napájení při používání nabídky.
- Úprava položek H. / V. Position, Clock a Phase jsou uloženy pro každé časování signálu. Kromě těchto úprav, všechny ostatní úpravy mají pouze jedno nastavení, které se vztahuje na všechny časování signálu.

NASTAVENÍ OBSAHU MENU

Auto nastavení Auto Adjust

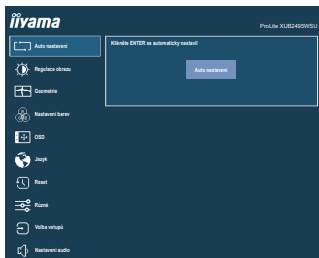

Úprava položek

Problém / Možnost

Tlačítko ke stisknutí

Auto nastavení *
Auto Adjust









Nastavte H. / V. Pozice, Pixel čas a Fáze automaticky.

* Jen analogový vstup.

Pro dosažení nejlepších výsledků, použijte Auto Úpravu ve spojení s nastavením vzoru. Viz strana 27 pro ÚPRAVA OBRAZU.

Regulace obrazu Picture Adjust



Úprava položek	Problém / Možnost	Tlačítko ke stisknutí
Jas *1,2,3 Brightness	Příliš tmavá Příliš světlá	 
Kontrast *2 Contrast	Příliš matné Příliš intenzivní	 
ECO *4 ECO	Vypnout	Normální
	Režim1	Jas podsvícení je snížen.
	Režim2	Modré světlo je sníženo více než Režim1.
	Režim3	Modré světlo je sníženo více než Režim2.
Redukce modrého světla *5 Blue Light Reducer Přímo	Vypnout	Normální
	Režim1	Modré světlo je sníženo.
	Režim2	Modré světlo je sníženo více než Režim1.
	Režim3	Modré světlo je sníženo více než Režim2.
Adv. Kontrast *3 Adv. Contrast	Vypnout	Typický Kontrastní Poměr
	Zapnout	Zvýšený Kontrastní Poměr
Overdrive Overdrive	Vypnout / 1 / 2 / 3 To povede ke zlepšení šedé úrovně doby odezvy panelu LCD. A vyšší úroveň výsledku v rychlejším čase odezvy.	 
Gamma Gamma	1.8 / 2.0 / 2.2 / 2.4 Můžete nastavit Gama.	 

*1 Slouží k nastavení jasu při použití monitoru v temné místnosti, když obrazovka je příliš světlá.

*2 Nastavení Jas a Kontrast je zakázáno, pokud jsou nastaveny i-Style barvy na scénérii Game nebo Cinema nebo Text nebo Scenery.

*3 Úprava Jas a Adv. Kontrast je zakázána, když je ECO aktivní.

*4 Nastavení ECO je zakázáno, pokud je Adv. Kontrast aktivován.

*5 Redukce modrého světla není možno nastavit a zvolit, pokud je i-Style Color aktivní.









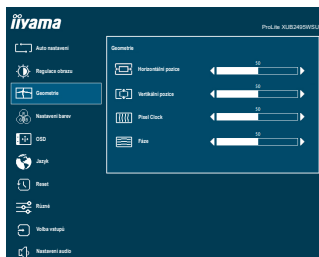







Přímo

Můžete přejít na položky menu a zobrazit možnosti nastavení obrazovky přímo pomocí následujícího tlačítka operace.

- ECO : Stiskněte tlačítko , kdy není menu zobrazeno.

Geometrie * Geometry



Úprava položek	Problém / Možnost	Tlačítko ke stisknutí
Horizontální pozice Horizontal Position	<input type="checkbox"/> Příliš vlevo <input type="checkbox"/> Příliš právo	   
Vertikální pozice Vertical Position	<input type="checkbox"/> Příliš nízká <input type="checkbox"/> Příliš vysoká	   
Pixel Clock Pixel Clock	<input type="checkbox"/> Příliš úzká <input type="checkbox"/> Příliš široký	   
Fáze Phase	Opravit blikajícího textu nebo čáry	   

* Jen analogový vstup.

Viz strana 27 pro ÚPRAVA OBRAZU.

Nastavení barev * Color Settings

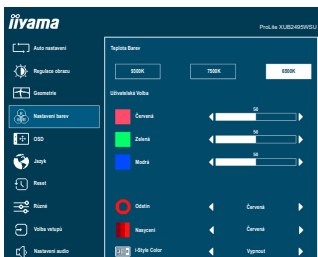

Úprava položek	Problém / Možnost		Tlačítko ke stisknutí
Teplota Barev Color Temperature	9300K	Namodralá bílá	
	7500K	Zelenavě bílá	
	6500K	Načervenalá bílá	
Uživatelská Volba User Preset	Červená	Příliš slabý	
	Zelená	Příliš silná	
	Modrá		
Odstín Hue	Červená	Můžete nastavit barvy.	
	Zelená		
	Modrá		
	Tyrkysová		
	Purpurová		
	Žlutý		
Nasycení Saturation	Červená	Můžete nastavit barvy.	
	Zelená		
	Modrá		
	Tyrkysová		
	Purpurová		
	Žlutý		
i-Style Color i-Style Color	Vypnout	Návrat do stavu nastaveného úpravou barev kromě i-Style Color.	
	Standard	Pro obecné prostředí Windows a výchozí nastavení .	
	Hra	Pro PC herní prostředí.	
	Kino	Pro filmové a video prostředí.	
	Scenérie	Pro zobrazení venkovní scenérie obrázků.	
	Text	Pro editaci textu a obrazu v prostředí textového editoru.	









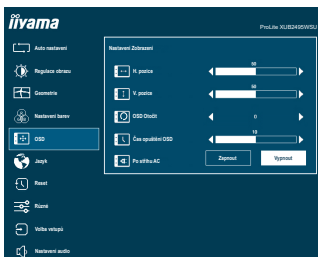



* Úpravy Nastavení barev je zakázán, pokud je aktivován Redukce modrého světla.

Přímo

Můžete přejít na položky menu a zobrazit možnosti nastavení obrazovky přímo pomocí následujícího tlačítka operace.

- i-Style Color : Stiskněte tlačítko EXIT, kdy není menu zobrazeno.



Úprava položek	Problém / Možnost	Tlačítko ke stisknutí
H. pozice OSD Horizontal Position	OSD je příliš vlevo OSD je příliš vpravo	   
V. pozice OSD Vertical Position	OSD je příliš nízké OSD je příliš vysoké	   
OSD Otočit OSD Rotate	Otočte OSD. 0° (Normální) / 90° (Otočte doprava) / -90° (Otočte doleva)	
Čas opuštění OSD OSD Time	Můžete nastavit dobu trvání OSD menu v rozmezí 5 až 30 sekund.	   
Po stříhu AC After AC Cut	Vypnout	Po znovu zapojení napájení, monitor se vrátí do režimu, ve kterém byl před ztrátou AC.
	Zapnout	Monitor zůstane ve vypnutém režimu, když je napájení zpět zapojeno. POZNÁMKA Chcete-li monitor znovu zapnout, stiskněte vypínač.

Jazyk Language

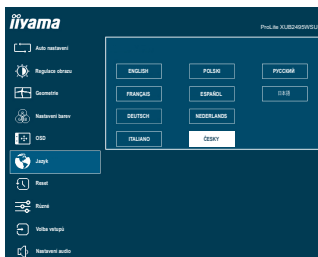

Úprava položek	Problém / Možnost		Tlačítko ke stisknutí	
Jazyk Language	English	Angličtina	Español	Španělština
	Français	Francouzština	Nederlands	Holandština
	Deutsch	Němčina	Česky	Česky
	Italiano	Italština	Русский	Ruština
	Polski	Polština	日本語	Japonština

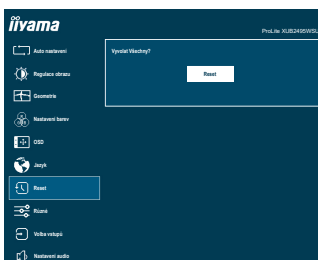

Reset Recall

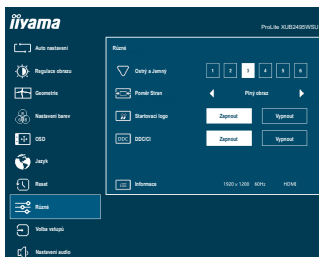

Úprava položek	Problém / Možnost		Tlačítko ke stisknutí	
Reset Recall	Nastavení továrních dat je obnoveno.			

Různé Miscellaneous



Úprava položek	Problém / Možnost	Tlačítko ke stisknutí
Ostrý a Jemný Sharp and Soft	1 2 3 4 5 6 Můžete změnit kvalitu obrazu od 1 do 6 (ostré do měkké). Jedním stisknutím tlačítka ► pro změnu kvality obrazu v číselném pořadí. Stisknutím tlačítka ◀ můžete změnit kvalitu obrazu v opačném číselném pořadí.	 
Poměr Stran *1 Video Mode Adjust	Plný obraz	Rozšíření displeje
	Formát obrazu *2	Rozšíření zobrazení
Startovací logo Opening Logo	Vypnout	iiyama logo se nezobrazuje, když je monitor zapnutý.
	Zapnout	iiyama logo se zobrazí, když je monitor zapnutý.
DDC/CI DDC/CI	Vypnout	DDC / CI je vypnuto.
	Zapnout	Povolit funkci DDC / CI.
Informace Display Information	Zobrazuje informace o aktuálním vstupním signálu přicházející z grafické karty v počítači. POZNÁMKA Najděte uživatelskou příručku grafické karty k dalším informacím o změně rozlišení a obnovení.	

*1 Jen HDMI/DisplayPort vstup.

*2 Možnost není k dispozici s 16: 9 rozlišením.

Volba vstupů Input Select

Přímo

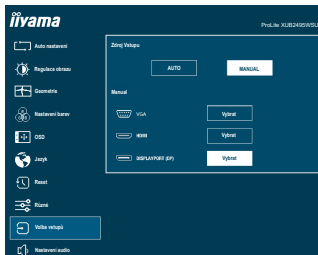

Úprava položek	Problém / Možnost		Tlačítko ke stisknutí
Zdroj Vstupu Input Source	Auto		Vyberte vstupní signál automaticky.
	Manual	VGA	Vyberte analogový(VGA) vstup.
		HDMI	Vyberte digitální(HDMI) vstup.
		DisplayPort	Vyberte digitální(Displayport) vstup.

POZNÁMKA Bude automaticky vybrán, když je jen jeden zdroj pomocí.
V úsporném režimu je přepínání vstupů zakázáno.
Vstupní zdroj je pevně stanoven, není vybrán automaticky, když jsou VGA, HDMI a Displayport vybrány.



Přímo

Můžete přejít na položky menu a zobrazit možnosti nastavení obrazovky přímo pomocí následujícího tlačítka operace.

- Volba vstupů: Stiskněte tlačítko INPUT, kdy není menu zobrazeno.

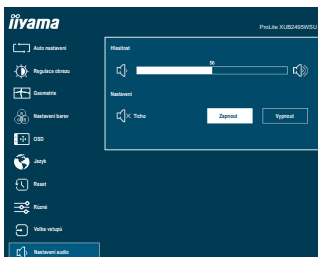
Nastavení audio Audio Settings



Úprava položek	Problém / Možnost	Tlačítko ke stisknutí
Hlasitost Volume Přímo	Příliš měkké Příliš hlasitý	 
Ticho Mute Audio	Vypnout	Vraťte hlasitost na předchozí úroveň.
	Zapnout	Vypněte zvuk dočasně.

Přímo

Můžete přejít na položky menu a zobrazit stupnici nastavení přímo pomocí následujícího tlačítka operace.

- Hlasitost : Stiskněte tlačítko  , kdy není menu zobrazeno.

■ Zámek Režimu

<OSD Menu>

1. Zámek OSD se aktivuje stisknutím tlačítka ENTER po dobu asi 5 sekund. Poté objeví se zpráva "OSD LOCKED" na obrazovce.
2. Zámek OSD se deaktivuje stisknutím tlačítka ENTER po dobu asi 5 sekund.

<Vypínač>

1. Zámek vypínače se aktivuje stiskem předního tlačítka ◀ asi 5 sekund. Poté objeví se zpráva "POWER LOCK" na obrazovce.
2. Zámek vypínače se deaktivuje opětovným stisknutím předního tlačítka ◀ po dobu asi 5 sekund.

ÚPRAVA OBRAZOVKY

Upravte obráz podle níže uvedeného postupu a získáte požadovaný obraz při výběru analogového vstupu.

- Úpravy obrazovky uvedené v této příručce jsou určeny pro nastavení polohy obrazu a minimalizaci blikání nebo rozmazání pro konkrétní počítač.
- Monitor je navržen tak, aby poskytl nejlepší výkon v rozlišení 1920 × 1200, ale neposkytuje nejlepší v rozlišení nižším než 1920 × 1200, protože obraz se automaticky zvětší, aby se vešel na celou obrazovku. Doporučuje se pracovat v rozlišení 1920 × 1200 při normálním používání.
- Zobrazení textu nebo čar bude rozmazané nebo nepravidelné tloušťky, když je obraz roztážen kvůli procesu zvětšení obrazovky.
- Je vhodnější upravit polohu obrazu a frekvenci s ovládacími prvky monitoru, než počítačovým softwarem nebo utilitami.
- Proveďte úpravy po zahřívací době nejméně třicet minut.
- Mohou být provedeny dodatečné úpravy požadované po Automatickém nastavení v závislosti na rozlišení a časování signálu.
- Automatické nastavení nemusí fungovat správně při zobrazení obrazu jiném, než je nastavení obrazovky. V tomto případě je nutné ruční nastavení.

Existují dva způsoby, jak upravit obrazovku. Jednou z možností je automatické nastavení. Druhým způsobem je provedení každého nastavení ručně.

Proveďte Automatické nastavení, když je monitor připojen do nového počítače, nebo rozlišení se změní. Pokud obrazovka bliká nebo je rozmazaná, nebo obraz nevede na displej po provedení automatického nastavení, je nutná ruční úprava. Obě úpravy by měly být provedeny pomocí nastavení obrazovky vzoru (Test.bmp) získané prostřednictvím webové stránky iiyama (<https://iiyama.com>).

Upravte obraz podle níže uvedeného postupu a získáte požadovaný obraz.

Tato příručka vysvětluje nastavení pod OS Windows®.

- ① Zobrazit obraz v optimálním rozlišení.
- ② Zadejte Test.bmp (vzor nastavení obrazovky) na tapetu.

- POZNÁMKA**
- Obratě se na příslušnou dokumentaci pro tuto činnost.
 - Nastavení polohy displeje na střed v dialogovém okně nastavení tapety.

[Vzor nastavení]

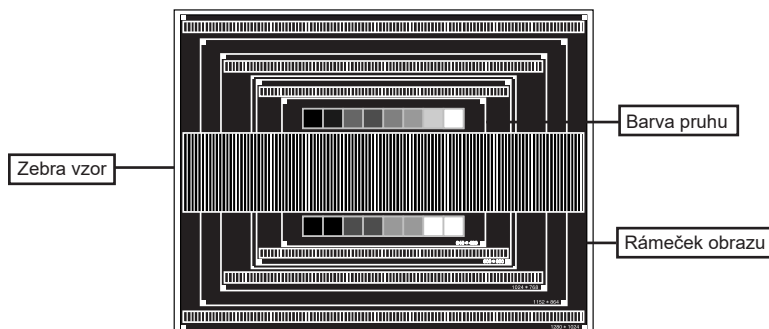

③ Upravit "Auto nastavení".

④ Nastavte obraz ručně podle následujících pokynů , když obrazovka bliká nebo je rozmazaná, nebo se obraz nevejde na displej po provedení automatického nastavení.

⑤ Nastavte V. Position tak, aby se horní a spodní rám obrazu se vešel do zobrazovací oblasti.

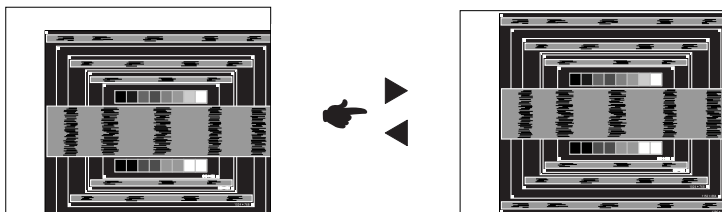

⑥ 1) Nastavte H. Position tak, že se levá strana obrazu přesune do levého okraje zobrazovací plochy.

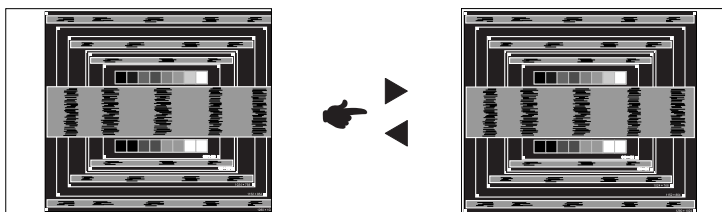

2) Natáhněte pravou stranu obrazu na pravý okraj displeje plochy úpravou Clock.

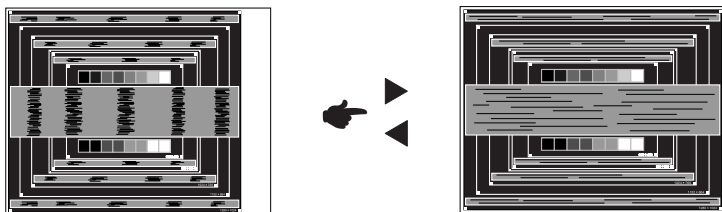

POZNÁMKA

- Když levá strana obrazu se pohybuje od levého okraje zobrazovací plochy při nastavení Clock, upravte kroky 1) a 2).
- Dalším způsobem, jak provést nastavení Clock je opravit svislé vlnovky vzorem zebra.
- Obraz může během úpravy Clock, H. Position a V. Position, blikat.
- V případě, že rámeček obrazu je větší nebo menší, než je zobrazení plochy po úpravě Clock, zopakujte kroky od bodu ③.

- ⑦ Nastavte Phase k opravě horizontálních vln, blikání nebo rozmazání ve vzoru zebra.

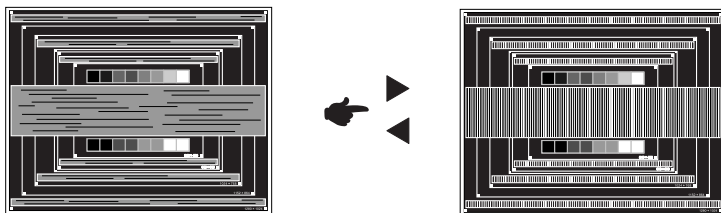

POZNÁMKA

- V případě, že silný záblesk nebo rozostření zůstane na části obrazovky, opakujte kroky ⑥ a ⑦, protože Clock nemusí být správně nastaven.
- Nastavte H. Position po úpravě Phase, jestliže se horizontální poloha pohybuje během nastavování.

- ⑧ Upravte jas a barvu k získání požadovaného obrazu po dokončení úpravy Clock a Phase.

Vložte zpět svou oblíbenou tapetu.

POHOTOVOSTNÍ FUNKCE

Tento produkt je vybaven funkcí pohotovostního režimu. Pokud je aktivován, automaticky sníží zbytečnou spotřebu energie monitoru, když není počítač používán.

K dispozici je krok pohotovostním monitoru, jak je popsáno níže. Funkce pohotovostním, včetně všech nastavení časovače, je nakonfigurován v operačním systému. Zkontrolujte příručku k operačnímu systému a informujte se o tom, jak může být nakonfigurován.

■ Pohotovostní režim

Když je video signál z počítače jsou vypnuty, monitor přejde do pohotovostního režimu, který snižuje spotřebu energie na méně než 0,5W*. Obrazovka ztmavne a indikátor napájení se změní na oranžovou. Od pohotovostním režimu se obraz objeví v několika sekundách, když se dotknete klávesnice nebo myši.

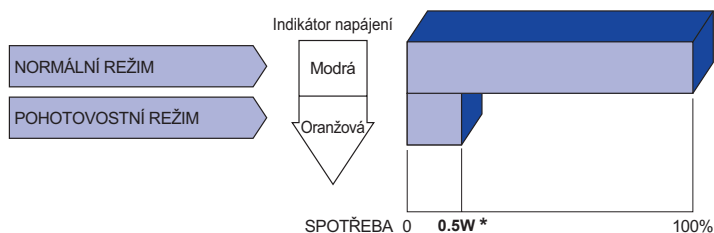

* Když nejsou připojena zařízení USB.

ŘEŠENÍ PROBLÉMŮ

Pokud monitor nefunguje správně, postupujte podle níže uvedených kroků pro možné řešení problému.

1. Proveďte úpravy popsané v OVLÁDÁNÍ MONITORU, v závislosti na problému, který máte. Pokud monitoru nefunguje obraz, přejděte na 2.
2. Podívejte se na následující body, pokud nemůžete najít příslušnou položku v OVLÁDÁNÍ MONITORU, nebo v případě, že problém přetrvává.
3. Pokud jste se setkali s problémem, který není popsán níže, nebo nemůžete problém opravit, ukončete používání monitoru a obraťte se na svého prodejce nebo iiyama servisní středisko pro další pomoc.

Problém

Kontrola

① Nezobrazí se obraz.

(Indikátor napájení se nerozsvítí.)

- Napájecí kabel je pevně usazen v patici.
- Spínač napájení je zapnutý.
- AC zásuvka je pod napětím. Prosím, zkontrolujte s jiným zařízením.

(Indikátor napájení je modrý.)

- Je-li spořič obrazovky v aktivním režimu, dotkněte se klávesnice nebo myši.
- Zvyšte kontrast a / nebo jas.
- Počítač je zapnutý.
- Signální kabel je správně připojen.
- Signální načasování počítače je v specifikaci monitoru.

(Indikátor napájení svítí oranžově.)

- Pokud je monitor v pohotovostním režimu, dotkněte se klávesnice nebo myši.
- Počítač je zapnutý.
- Signální kabel je správně připojen.
- Signální načasování počítače je v specifikaci monitoru.

② Obrazovka není synchronizována.

- Signální kabel je správně připojen.
- Signální načasování počítače je v specifikaci monitoru.

③ Pozice obrazu není ve středu.

- Signální načasování počítače je v specifikaci monitoru.

④ Obrazovka je příliš světlá nebo příliš tmavá.

- Video výstup počítače je ve specifikaci monitoru.

Problém

Kontrola

- | | |
|---|--|
| ⑤ Obrazovka se třese. | <input type="checkbox"/> Napájecí napětí je ve specifikaci monitoru.
<input type="checkbox"/> Signální načasování počítače je v specifikaci monitoru. |
| ⑥ Žádný zvuk. | <input type="checkbox"/> Audio zařízení (počítač atd.) je zapnuto.
<input type="checkbox"/> Hlasitost je nastavena.
<input type="checkbox"/> Ticho je Vypnout.
<input type="checkbox"/> Audio výstup zařízení je ve specifikaci monitoru. |
| ⑦ Zvuk je příliš hlasitý nebo příliš tichý. | <input type="checkbox"/> Audio výstup zařízení je ve specifikaci monitoru. |

INFORMACE O RECYKLACI

Pro lepší ochranu životního prostředí, prosím, nevyhazujte Váš monitor.
Prosím navštivte naše webové stránky: <https://iiyama.com> pro recyklaci monitoru.

PŘÍLOHA

Design a technické údaje se mohou změnit bez předchozího upozornění.

SPECIFIKACE : ProLite XUB2495WSU-B5

Velikost kategorie	24"	
LCD Panel	Technologie panelu	IPS (In-Plane-Switching)
	Velikost	Úhlopříčka: 24,1" (61,13cm)
	Rozteč bodů	0,27mm H × 0,27mm V
	Jas	300cd/m ² (typický), 200cd/m ² (Výchozí / Úspora energie)
	Kontrastní poměr	1000 : 1 (typický), Adv. Kontrast funkce k dispozici
	Pozorovací úhel	Vpravo / Vlevo: 89 stupňů na každou stranu, nahoru / dolů: 89 stupňů na každou stranu (typický)
	Doba odezvy	5ms (šedá-šedá)* ¹
Barvy displeje	Přibližně 16,7 m	
Sync Frequency	Analogový: Horizontální: 24,0-82,0kHz, Vertikální: 46-66Hz Digitální: Horizontální: 24,0-82,0kHz, Vertikální: 46-66Hz	
Nativní rozlišení	1920 × 1200, 2,3 MegaPixelů	
Podporované max. rozlišení	VGA: 1920 × 1200 60Hz HDMI: 1920 × 1200 60Hz DisplayPort: 1920 × 1200 60Hz	
Vstupní konektor	VGA, HDMI, DisplayPort	
Vstupní Sync Signál	Samostatná sync: TTL, pozitivní nebo negativní	
Vstupní video signál	Analogový: 0,7Vp-p (Standard), 75Ω, pozitivní Digitální: HDMI, DisplayPort	
USB Standard	USB2,0 (DC5V, 500mA)	
Počet USB portů	1 Upstream : Serie B	
Tvar konektoru	4 Downstream : Serie A	
Konektor pro sluchátka	ø 3,5mm mini jack (Stereo)	
Reproduktory	2W × 2 (Stereo reproduktory)	
Maximální velikost obrazovky	518,4mm Š × 324,0mm V / 20,4" Š × 12,8" V	
Napájení	100-240VAC, 50/60Hz, 1,1A	
Spotřeba energie* ²	17W typicky, Pohotovostním režimu: max. 0,5W, Vypnuto režim: 0.3W maximum	
Rozměry / Hmotnost netto	532.0 x 364.0 - 514.0 x 209.5mm / 20.9 x 14.3 - 20.2 x 8.2" (Š×V×H) 5.8kg / 12.8lbs	
Úhel	Náklon: Nahoru: 23°, směrem dolů: 5° Pivot: Vlevo / Vpravo: 45° na každou stranu Otáčení: Ve směru hodinových ručiček / Proti směru odinových ručiček: 90° na každou stranu	
Provozní prostředí	Provoz: Teplota 5 až 35 ° C / 41 až 95 ° F Vlhkost 10 až 80% (bez kondenzace) Skladování: Teplota -20 až 60°C / -4 až 140°F Vlhkost 5 až 85% (bez kondenzace)	
Schválení	CE, UKCA, TÜV-GS, VCCI, EAC, PSE	

POZNÁMKA

*¹ Při nastavení Over drive 3.

*² Když nejsou připojena zařízení USB.

ROZMĚRY

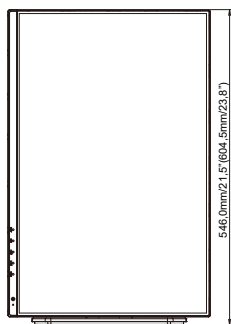
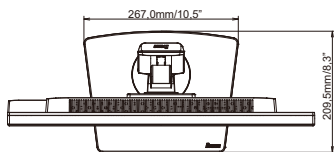
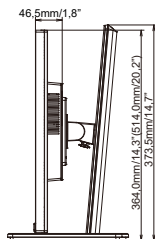
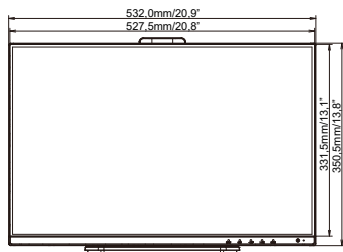

() : Maximum adjustment range

ODPOVÍDAJÍCÍ ČASOVÁNÍ

Režim Video	Horizontální frekvence	Vertikální frekvence	Dot Clock
640 × 480	31,469kHz	59,940Hz	25,175MHz
800 × 600	35,156kHz	56,250Hz	36,000MHz
	37,879kHz	60,317Hz	40,000MHz
1024 × 768	48,363kHz	60,004Hz	65,000MHz
1280 × 1024	63,981kHz	60,020Hz	108,000MHz
1440 × 900	55,935kHz	59,887Hz	106,500MHz
1680 × 1050	65,290kHz	60,000Hz	146,250MHz
1920 × 1080	66,590kHz	59,930Hz	138,500MHz
1920 × 1200	74,038kHz	59,950Hz	154,000MHz