

INSTRUKCJA OBSŁUGI

G-MASTER

LCD Monitor

G-MASTER GB2590HSU

Bardzo dziękujemy za wybranie monitora LCD firmy iiyama. Zalecamy, abyś poświęcił kilka minut i dokładnie przeczytał tę krótką, lecz wyczerpującą instrukcję, zanim zainstalujesz i włączysz monitor. Przechowuj tę instrukcję w bezpiecznym miejscu do wykorzystania w przyszłości.

POLSKI

DEKLARACJA ZGODNOŚCI Z WYMAGANIAMI OZNAKOWANIA CE

Niniejszy monitor LCD jest zgodny z wymaganiami następujących Dyrektyw WE/UE: 2014/30/UE "Dyrektywa EMC", 2014/35/UE "Dyrektywa niskiego napięcia", 2009/125/WE "Dyrektywa ErP" i 2011/65/UE "Dyrektywa RoHS".

Wymogi dotyczące odporności na zakłócanie spełniane są w przypadku użytkowania urządzenia w budynkach mieszkalnych, biurowych i rzemieślniczych, a także małych zakładach, zarówno wewnątrz budynków, jak i poza nimi. Wszystkie miejsca użytkowania urządzenia charakteryzują się dostępem do publicznej sieci zasilania niskim napięciem.

IYAMA CORPORATION: Wijkermeerstraat 8, 2131 HA Hoofddorp, The Netherlands

Model Nr. : PL2590HS



Zalecamy recykling starego sprzętu. Wszelkie informacje na ten temat można znaleźć klikając link Poland na międzynarodowej stronie internetowej firmy iiyama pod adresem <https://iiyama.com>

- Rezerwujemy sobie prawo do zmiany danych technicznych bez uprzedzenia.
- Wszystkie znaki towarowe używane w tej instrukcji obsługi stanowią własność ich odpowiednich właścicieli.
- Terminy HDMI, HDMI High Definition Multimedia Interface oraz logo HDMI są znakami towarowymi lub zarejestrowanymi znakami towarowymi HDMI Licensing Administrator, Inc. w Stanach Zjednoczonych i innych krajach.
- Czcionka używana w menu OSD jest objęta licencją Apache License, wersja 2.0. Kopia licencji jest dostępna na stronie <http://www.apache.org/licenses/LICENSE-2.0>
- Numer rejestracyjny w systemie EPREL G-MASTER GB2590HSU-B5 A : 1411102

SPIS TREŚCI

W TROSCE O TWOJE BEZPIECZEŃSTWO	1
ZALECENIA DOTYCZĄCE BEZPIECZEŃSTWA.....	1
SPECJALNE UWAGI NA TEMAT MONITORÓW LCD	3
OBSŁUGA KLIENTA.....	3
CZYSZCZENIE	3
ZANIM URUCHOMISZ MONITOR	4
WŁAŚCIWOŚCI	4
KONTROLA ZAWARTOŚCI OPAKOWANIA	4
KORZYSTANIE Z RAMIENIA LUB STOJAKA.....	5
MONTAŻ I DEMONTAŻ STOJAK.....	7
ELEMENTY STERUJĄCE I ZŁĄCZA.....	8
PODŁĄCZANIE MONITORA.....	9
USTAWIENIA KOMPUTERA.....	10
REGULACJA WYSOKOŚCI I KĄTA WIDZENIA.....	10
OBSŁUGA MONITORA.....	11
ZAWARTOŚĆ MENU REGULACJA.....	12
FUNKCJA CZUWANIA.....	24
ROZWIĄZYWANIE PROBLEMÓW	25
INFORMACJE NA TEMAT RECYKLINGU	26
DODATEK	27
DANE TECHNICZNE: G-MASTER GB2590HSU-B5 A.....	27
WYMIARY	28
SYNCHRONIZACJA.....	29

W TROSCE O TWOJE BEZPIECZEŃSTWO

ZALECENIA DOTYCZĄCE BEZPIECZEŃSTWA

OSTRZEŻENIE

ZAPRZESTAŃ UŻYTKOWANIA MONITORA, GDY CZUJESZ, ŻE WYSTĘPUJE JAKIŚ PROBLEM

Gdy zauważysz jakiegokolwiek nienormalne zjawiska, takie jak dym, dziwne dźwięki lub opary, odłącz monitor i natychmiast skontaktuj się z centrum serwisowym firmy iiyama. Dalsze używanie monitora może być niebezpieczne i spowodować pożar lub porażenie prądem elektrycznym.

NIGDY NIE ZDEJMUJ OBUDOWY

Wewnątrz monitora znajdują się obwody wysokiego napięcia. Zdjęcie obudowy może narazić na niebezpieczeństwo pożaru lub porażenia prądem elektrycznym.

NIE WKŁADAJ ŻADNYCH PRZEDMIOTÓW DO MONITORA

Nie dopuszczaj do sytuacji, aby we wnętrzu monitora znalazły się jakiegokolwiek ciała stałe lub płyny, na przykład woda. W razie takiego zdarzenia, natychmiast odłącz monitor i skontaktuj się ze swym dostawcą lub z centrum serwisowym firmy iiyama. Używanie monitora z jakimikolwiek obcymi obiektami wewnątrz może spowodować pożar, porażenie prądem elektrycznym lub uszkodzenie.

USTAW MONITOR NA PŁASKIEJ, STABILNEJ POWIERZCHNI

Monitor może spowodować obrażenia ciała w razie upadku lub upuszczenia.

NIE UŻYWAJ MONITORA W POBLIŻU WODY

Nie używaj monitora w miejscach, gdzie mogłoby dojść do spryskania lub oblania monitora wodą, ponieważ mogłoby to spowodować pożar lub porażenie prądem elektrycznym.

MONITOR NALEŻY UŻYWAĆ PRZY OKREŚLONYM ZASILANIU

Zadbaj, aby monitor był używany tylko przy określonym zasilaniu energią elektryczną. Korzystanie z zasilania o niewłaściwym napięciu spowoduje nieprawidłowe działanie i może spowodować pożar lub porażenie prądem elektrycznym.

CHROŃ PRZEWODY

Nie rozciągaj, ani nie zginaj przewodu zasilającego, ani przewodu sygnałowego. Nie kładź monitora, ani żadnych innych ciężkich przedmiotów na przewodach. W przypadku uszkodzenia, przewody mogą spowodować pożar lub porażenie prądem elektrycznym.

NIEKORZYSTNE WARUNKI POGODOWE

Zaleca się nie używać monitora w czasie silnej burzy z wyładowaniami, ponieważ ustawiczne zaniki zasilania mogą spowodować nieprawidłowe działanie. Zaleca się także nie dotykać wtyczki w takich okolicznościach, ponieważ mogłoby to spowodować porażenie prądem elektrycznym.

UWAGA

MIEJSCE USTAWIENIA MONITORA

Nie ustawiaj monitora w miejscach, gdzie mogą wystąpić nagle zmiany temperatury lub w przestrzeniach wilgotnych, zapylnych lub zadymionych, ponieważ mogłoby to spowodować pożar, porażenie prądem elektrycznym lub uszkodzenie. Należy również unikać takich miejsc, gdzie słońce świeci wprost na monitor.

NIE UMIESZCZAJ MONITORA W MIEJSCACH STWARZAJĄCYCH ZAGROŻENIE

W przypadku ustawienia monitora w nieodpowiednim miejscu, monitor może przewrócić się i spowodować obrażenia ciała. Należy także zadbać, aby na monitorze nie były umieszczone żadne ciężkie przedmioty. Wszystkie przewody powinny być ułożone w taki sposób, aby dzieci nie mogły ich pociągać, co mogłoby spowodować obrażenia ciała.

UTRZYMUJ DOBRĄ WENTYLACJĘ

Monitor jest zaopatrzony w szczeliny wentylacyjne, aby chronić go przed przegrzaniem. Zasłonięcie tych szczelin może spowodować pożar. W celu zapewnienia odpowiedniego przepływu powietrza, monitor powinien być ustawiony w odległości przynajmniej 10cm (lub 4 cale) od jakichkolwiek ścian. Po usunięciu stopy, otwory wentylacyjne mogą zostać zasłonięte. Może to doprowadzić do przegrzania i spowodować uszkodzenia lub pożar. Należy zadbać o to żeby otwory wentylacyjne zawsze pozostawały odsłonięte. Ustawianie monitora na tylnej stronie, na boku lub do góry nogami, lub na dywanie albo innym miękkim materiale może także spowodować zagrożenie.

ODŁĄCZ PRZEWODY PRZED PRZESTAWIENIEM MONITORA

Przed przemieszczeniem monitora wyłącz zasilanie, odłącz abel zasilający od gniazdka oraz zadбай o odłączenie przewodu sygnałowego. Jeżeli nie odłączysz tych przewodów, może dojść do pożaru lub porażenia prądem elektrycznym.

ODŁĄCZAJ PRZEWODY MONITORA

Gdy monitor ma nie być używany przez długi okres czasu, zaleca się pozostawienie monitora z odłączonymi przewodami.

PRZY ODŁĄCZANIU PRZEWODU CHWYTAJ WTYCZKĘ

Aby odłączyć zasilacz, kabel zasilający lub kabel sygnałowy, zawsze odłączaj je trzymając za wtyczkę. Nigdy nie ciągnij samego przewodu, ponieważ może to spowodować pożar lub porażenie prądem elektrycznym.

NIE DOTYKAJ WTYCZEK WILGOTNYMI DŁONIAMI

Wymywanie lub wkładanie wtyczki do gniazda wilgotnymi dłońmi może być przyczyną porażenia prądem elektrycznym.

UMIESZCZANIE MONITORA NA KOMPUTERZE

Upewnij się, czy komputer jest wystarczająco wytrzymały, aby utrzymać masę monitora, ponieważ w przeciwnym razie może dojść do uszkodzenia komputera.

UWAGA NA RĘCE I PALCE!

- Zachowaj ostrożność przy zmianie kąta ustawienia monitora, aby nie przygnieść sobie palców albo dłoni.
- Zachowaj ostrożność, by nie przytrzasnąć palców w czasie regulacji wysokości stopki i kąta nachylenia.

UWAGA ODNOŚNIE UŻYTKOWANIA 24/7

Monitor nie został zaprojektowany do użytku 24/7 w dowolnym środowisku.

UWAGA DOTYCZĄCA MONTAŻU NA ŚCIANIE

Ten produkt nie jest przeznaczony do zastosowań digital signage (elektronicznych nośników reklamowych), takich jak montaż na ścianie.

INNE ZALECENIA

ZALECENIA DOTYCZĄCE ERGONOMII

W celu wyeliminowania zmęczenia oczu nie używaj monitora ustawionego na jasnym tle lub w ciemnym pomieszczeniu. Aby zapewnić optymalne warunki oglądania, monitor powinien być ustawiony na wysokości tuż poniżej poziomu oczu i w odległości 40-60 cm (16-24 cali) od oczu. Kiedy używa się monitora przez długi okres czasu, zalecane jest przerywanie pracy co godzinę na dziesięć minut, ponieważ ciągłe patrzenie na ekran może spowodować przemęczenie wzroku.

SPECJALNE UWAGI NA TEMAT MONITORÓW LCD

Przedstawione poniżej objawy są zjawiskami normalnymi w przypadku monitorów LCD i nie wskazują problemu.

INFO

- Przy pierwszym włączeniu monitora LCD, obraz może nie być dopasowany do obszaru wyświetlania ze względu na typ używanego komputera. W takim przypadku należy ustawić obraz we właściwym położeniu.
- W zależności od używanego wzoru na pulpicie, możesz stwierdzić niewielką nierównomierność jasności ekranu.
- Ze względu na właściwości ekranu LCD, po przełączeniu wyświetlanego obrazu może utrzymywać się powidok poprzedniego ekranu, jeśli ten sam obraz był wyświetlany przez kilka godzin. W takim przypadku, dzięki zmianie obrazu lub wyłączeniu zasilania na kilka godzin następuje powolna regeneracja ekranu.

OBSŁUGA KLIENTA

INFO

- Gdy musisz zwrócić swoje urządzenie do naprawy, a oryginalne opakowanie zostało wyrzucone, prosimy o skontaktowanie się ze swym dostawcą lub z centrum serwisowym firmy iiyama w celu uzyskania porady lub zastępczego opakowania.

CZYSZCZENIE

OSTRZEŻENIE

- Jeśli podczas czyszczenia monitora dojdzie do wpadnięcia jakichkolwiek materiałów lub rozlania na monitor takich płynów jak woda, natychmiast odłącz kabel zasilający i skontaktuj się ze swym dostawcą lub z centrum serwisowym firmy iiyama.

UWAGA

- Przed rozpoczęciem czyszczenia monitora, należy ze względów bezpieczeństwa wyłączyć zasilanie i odłączyć przewody monitora.

INFO

- W celu ochrony panelu wyświetlacza LCD nie używaj twardych przedmiotów, aby nie doszło do zarysowania lub zatarcia ekranu.
- Nigdy nie stosuj żadnego z wymienionych poniżej silnych rozpuszczalników. Powodują one uszkodzenia obudowy i ekranu LCD.

Rozcieńczalnik	Środki do czyszczenia w aerozolu
Czysta benzyna	Wosk
Środki czyszczące o działaniu ściernym	Rozpuszczalniki kwasowe lub zasadowe
- Skutkiem pozostawiania obudowy przez długi okres czasu w zetknięciu z jakimikolwiek produktami z gumy lub tworzyw sztucznych może być degeneracja lub odbarwienie materiału obudowy.

OBUDOWA Plamy można usuwać za pomocą ściereczki lekko zwilżonej roztworem łagodnego detergentu. Następnie należy wytrzeć obudowę miękką suchą szmatką.

EKRAN LCD Zaleca się okresowe czyszczenie za pomocą miękkiej, suchej szmatki. Nie należy używać papierowych chusteczek higienicznych, ponieważ mogą one powodować uszkodzenia ekranu LCD.

ZANIM URUCHOMISZ MONITOR

WŁAŚCIWOŚCI

- ◆ Obsługuje rozdzielczości do 1920 × 1080
- ◆ Wysoki kontrast 1000:1 (typowy), dostępna funkcja Adv. Contrast / Jasność 400 cd/m² (typowy)
- ◆ Współpracuje z technologią AMD FreeSync™ Premium
- ◆ Flicker-free
- ◆ Czas reakcji na film ruchomy 0,4 ms
- ◆ Redukcja niebieskiego światła
- ◆ Cyfrowe wygładzanie znaków
- ◆ Głośniki Stereo 2 x 2W
- ◆ Funkcja czuwania
- ◆ Zgodność ze standardem zamocowania VESA (100mm×100mm)
- ◆ Miejsce na blokadę zabezpieczającą

KONTROLA ZAWARTOŚCI OPAKOWANIA

Wraz z monitorem LCD dostarczane są wymienione poniżej akcesoria. Sprawdź, czy znajdują się one w opakowaniu. Jeżeli brakuje któregoś z poniższych elementów lub jest on uszkodzony, należy powiadomić o tym sprzedawcę lub najbliższego przedstawiciela firmy iiyama.

- | | | |
|---------------------|-----------------------------|-------------------------------|
| ■ Kabel zasilający* | ■ Kabel HDMI | ■ Kabel DisplayPort |
| ■ Kabel USB | ■ Ramię stopki | ■ Podstawa stopki ze śrubą |
| ■ Śrubokręt | ■ Instrukcja bezpieczeństwa | ■ Skrócona instrukcja obsługi |

UWAGA

* Parametry znamionowe przewodu zasilającego dla obszarów, gdzie stosowane jest napięcie 120V w sieci, wynoszą 10A/125V. Jeżeli korzystasz z zasilania o wyższych parametrach znamionowych niż podane powyżej, musi być stosowany kabel zasilający o parametrach znamionowych 10A/250V. Pamiętaj, iż używanie nieoryginalnego kabla zasilającego skutkuje utratą wszelkich praw gwarancyjnych. Konieczne jest używanie zatwierdzonego kabla zasilającego o specyfikacji równej lub lepszej od H05VVF, 3G, 0.75mm².

KORZYSTANIE Z RAMIENIA LUB STOJAKA

UWAGA

- Przed instalacją upewnij się, że ściana, suficie lub ramię pulpitu wytrzyma ciężar monitora i mocowania.
- Zakres regulacji kąta : do 23° w tył i 5° do przodu

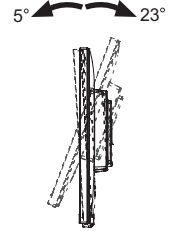

< RAMIĘ WYŚWIETLACZA LUB RAMIĘ STOJAKA NA BIURKO >

UWAGA

Aby zamocować monitor, biorąc pod uwagę grubość stopnia montażowego, w przypadku korzystania z ramienia wyświetlacza lub stojaka na biurko, należy dokręcić śruby M4 (4 szt.), których długość „L” wynosi 7 mm. Użycie dłuższej śruby może spowodować porażenie prądem lub uszkodzenie sprzętu w wyniku zetknięcia się śruby z częściami elektrycznymi wewnątrz monitora.

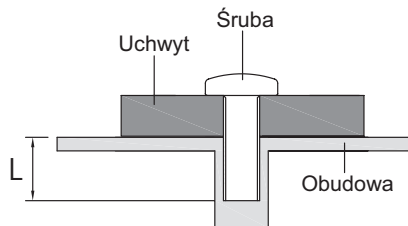

< OBRÓT OBRAZU >

Zestaw dotykowy jest przystosowany do wyświetlania obrazu zarówno w trybie krajobrazowym jak i portretowym.

Aby odpowiednio obrócić również zawartość całego ekranu, potrzebne jest odpowiednie oprogramowanie.

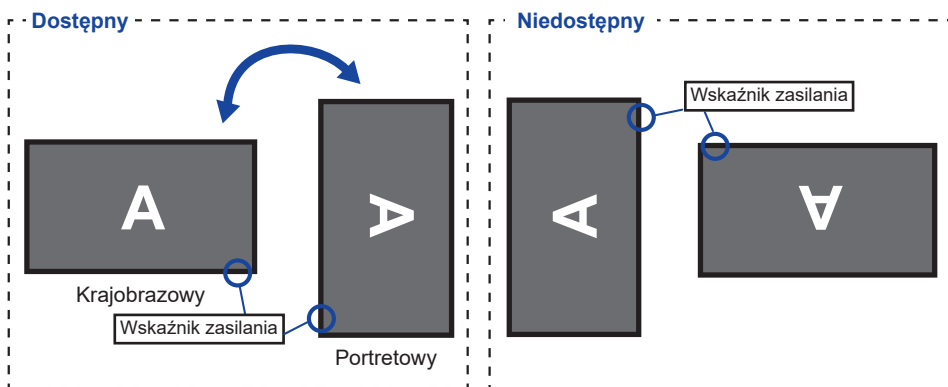

Z Stojak:

INFO

- Ustaw maksymalną wysokość panelu LCD przed obrotem panelu.
- Próba obracania panelu siłą bez regulacji wysokości stojaka może spowodować uszkodzenie panelu lub stojaka.

MONTAŻ I DEMONTAŻ STOJAK

UWAGA

- Umieścić monitor na stabilnej powierzchni. Monitor może spowodować obrażenia ciała lub uszkodzenia w razie upadku lub upuszczenia.
- Nie narażaj monitora na większe wstrząsy, gdyż może to doprowadzić do jego uszkodzenia.
- Przed zdemontowaniem lub zamontowaniem stojaka odłącz przewody monitora, aby uniknąć porażenia prądem elektrycznym lub uszkodzenia.

<Montaż>

- ① Umieść kawałek miękkiego materiału na stole, by zabezpieczyć monitor przed zadrapaniem. Połóż monitor płasko na stole przodem do dołu.
- ② Zainstaluj Ramię stopki na monitorze, a następnie dokręć „śrubę skrzydełkową” za pomocą dostarczonego śrubokręta aby ją zabezpieczyć.

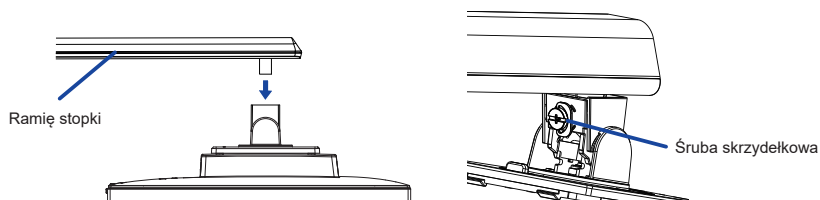

- ③ Zainstaluj Podstawę stopki na Ramię stopki, a następnie dokręć „śrubę skrzydełkową”, aby ją zabezpieczyć.

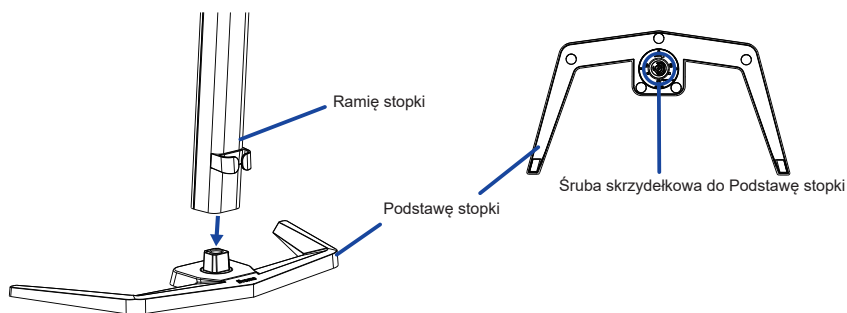

<Demontaż>

- ① Umieść kawałek miękkiego materiału na stole, by zabezpieczyć monitor przed zadrapaniem. Połóż monitor płasko na stole przodem do dołu.
- ② Poluzuj „śrubę skrzydełkową”, aby wyjąć Podstawę stopki z Ramię stopki.
- ③ Poluzuj „śrubę skrzydełkową” za pomocą dostarczonego śrubokręta aby wyjąć Ramię stopki z monitora.

ELEMENTY STERUJĄCE I ZŁĄCZA

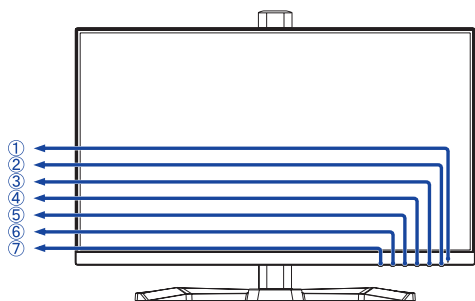

<Przód>

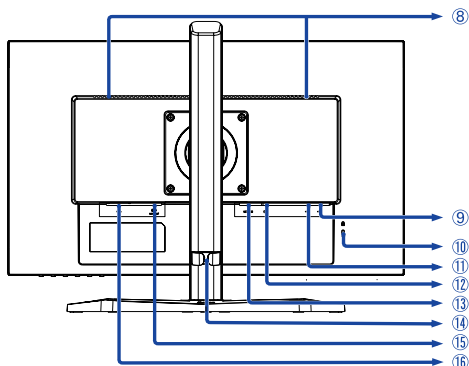

<Tył>

① Wskaźnik zasilania

INFO

Niebieski: Normalne działanie

Pomarańczowy: Tryb czuwania

② Przełącznik zasilania (⏻)

③ Przycisk Menu / Select (ENTER)

④ Przycisk W górę / Głośność (▶ / 🔊)

⑤ Przycisk W dół / i-Style Color (◀ / i)

⑥ Przycisk Wyjdź / trybu ECO (EXIT / 🍃)

⑦ Przycisk Wejście sygnału (INPUT)

⑧ Głośniki

⑨ Złącze USB-DOWN (🔌 USB3.2 Gen 1: 5Gbps, 5V, 900mA)

⑩ Miejsce na blokadę zabezpieczającą

INFO

Mocując odpowiedni kabel zabezpieczający z blokadą ochronisz monitor przed kradzieżą lub przestawieniem.

⑪ Złącze USB-UP (🔌)

⑫ Złącze DisplayPort (DP)

⑬ Złącze HDMI (HDMI)

⑭ Uchwyty Kablowego

⑮ Gniazdo słuchawkowe (LINE OUT)

⑯ Gniazdo zasilania prądem przemiennym (~ : Prąd przemienny) (~)

PODŁĄCZANIE MONITORA

- ① Upewnij się, czy komputer i monitor są wyłączone.
- ② Przewodem sygnałowym połącz monitor z komputerem.
- ③ Podłącz komputer do monitora kablem USB.
- ④ Podłącz kabel zasilający najpierw do monitora, a następnie do gniazdka elektrycznego.
- ⑤ Włącz monitor i komputer.

INFO

- Upewnij się, że instalacja w budynku ma wyłącznik automatyczny 120/240 V, 20 A (maksymalnie).
- Przewody sygnałowe używane do łączenia komputera z monitorem mogą być różne w zależności od typu używanego komputera. Nieprawidłowe połączenie może spowodować poważne uszkodzenie zarówno monitora, jak i komputera. Kabel dostarczany wraz z monitorem to standardowy kabel z złączem. Jeżeli potrzebny jest specjalny kabel, skontaktuj się ze swym sprzedawcą lub najbliższym przedstawicielem firmy iiyama.
- Należy zadbać o dokręcenie śrub zabezpieczających na obu końcach przewodu sygnałowego.
- Wtykowe urządzenia klasy I typ A muszą być podłączone do uziemienia ochronnego.
- Gniazdko sieciowe powinno być zainstalowane w pobliżu urządzenia i powinno być łatwo dostępne.
- Nadmierne ciśnienie akustyczne w słuchawkach może spowodować uszkodzenie/utratę słuchu.

[Przykład podłączenia]

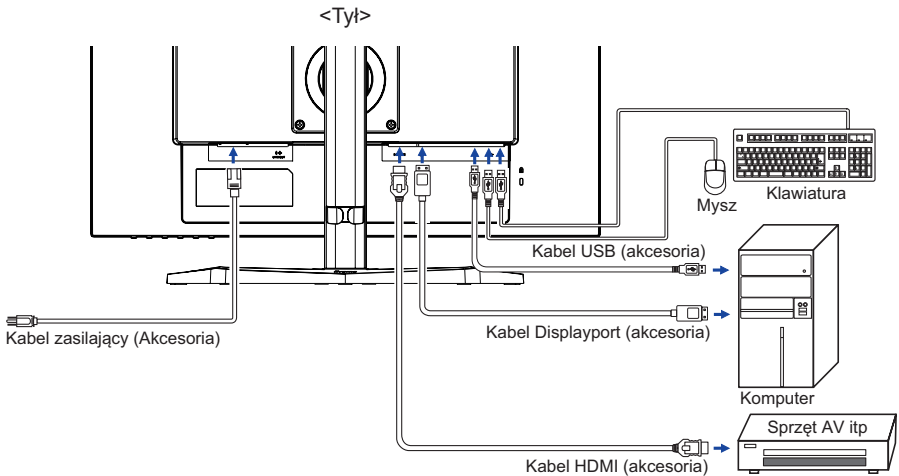

[Uchwyt na kable]

Przełóż kable przez uchwytu kablowego, aby je połączyć.

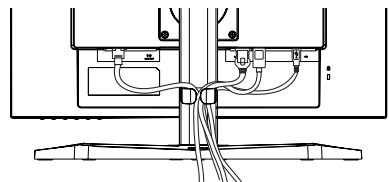

USTAWIENIA KOMPUTERA

■ Synchronizacja sygnałów

Patrz tabela synchronizacji dla podstawowych rozdzielczości w rozdziale SYNCHRONIZACJA na stronie 29.

REGULACJA WYSOKOŚCI I KĄTA WIDZENIA

- Optymalna praca przy monitorze polega na bezpośrednim, prostokątnym patrzeniu na ekran, następnie dostosuj wysokość i kąt monitora do własnych upodobań.
- Przy zmianie wysokości i kąta nachylenia panela przytrzymaj podstawkę monitora jedną ręką, aby uniknąć przewrócenia urządzenia.
- Panel LCD można ustawić na maksymalnej wysokości 150 mm. Kąty nachylenia względem użytkownika mogą wynosić do 23° w tył i 5° do przodu.

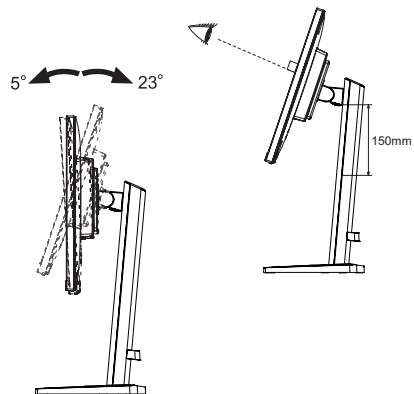

- UWAGA**
- Podczas zmiany wysokości lub kąta nachylenia panela nie dotykaj ekranu LCD. W przeciwnym razie istnieje ryzyko uszkodzenia ekranu.
 - Zachowaj ostrożność przy zmianie wysokości lub kąta ustawienia monitora, aby nie przygnieść sobie palców albo dłoni.
 - Zachowaj ostrożność, by nie przytrzasnąć palców w czasie regulacji wysokości stopki i kąta nachylenia.

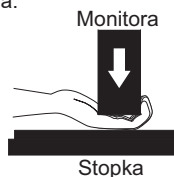

OBSŁUGA MONITORA

W celu zapewnienia najlepszego obrazu, monitor LCD firmy iiyama otrzymał w fabryce predefiniowane ustawienia synchronizacji (patrz str. 29). Możesz także dostosować obraz wykonując przedstawione poniżej operacje na przyciskach.

- 1 Naciśnij przycisk ENTER, aby uruchomić funkcję Menu ekranowego (OSD).



- 2 Za pomocą przycisków ◀ / ▶ wybierz Menu zawierające element, który chcesz dostosować lub ustawić, a następnie naciśnij przycisk ENTER.
- 3 Użyj przycisków ◀ / ▶, aby podświetlić żądaną ikonę regulacji / ustawienia, a następnie naciśnij przycisk ENTER.
- 4 Użyj ponownie przycisków ◀ / ▶, aby dokonać odpowiedniej regulacji lub ustawienia, a następnie naciśnij przycisk ENTER.
- 5 Naciśnij przycisk EXIT, aby wyjść z menu, a właśnie wprowadzone ustawienie lub ustawienie zostanie automatycznie zapisane.

Na przykład, aby dokonać korekty położenia OSD w pionie, wybierz pozycję Ustawienia, a następnie naciśnij przycisk ENTER. Potem użyj przycisków ◀ / ▶ wybierz Pozycja pionowa. Skala regulacji staje się aktywna po naciśnięciu przycisku ENTER.

Wtedy użyj przycisków ◀ / ▶ do zmiany ustawienia położenia OSD w pionie. Pozycja menu OSD w pionie będzie się zmieniać w miarę przeprowadzanych ustawień.

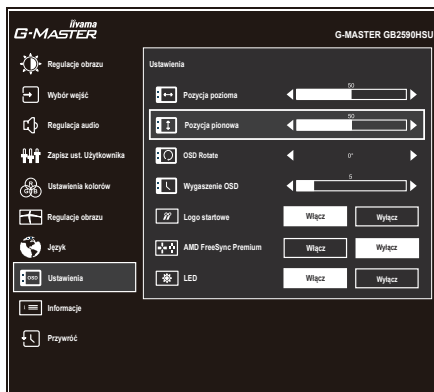

Naciśnij przycisk ENTER, a na koniec przycisk EXIT, aby zamknąć funkcję wyświetlania na ekranie. Wszystkie zmiany są zapisywane w pamięci.

INFO

- W przypadku wstrzymania operacji na przyciskach podczas przeprowadzania regulacji, Menu ekranowe zniknie po upływie okresu czasu zdefiniowanego w ustawieniu Wygaszenie OSD. Również naciśnięcie przycisku EXIT powoduje szybkie wyłączenie Menu ekranowego.
- W chwili zniknięcia Menu ekranowego następuje zapisanie w pamięci wszelkich wprowadzonych zmian. Należy unikać wyłączenia zasilania, kiedy korzysta się z Menu ekranowego.
- Wszelkie ustawienia obowiązują zawsze dla wszystkich rozdzielczości.

ZAWARTOŚĆ MENU REGULACJA



Regulacje obrazu *1 Picture Adjust

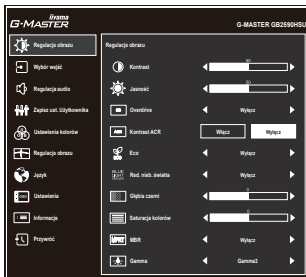



Element regulacji	Problem / Opcja	Przyciski, które należy naciskać
Kontrast Contrast	Zbyt mdły obraz Zbyt intensywny obraz	
Jasność *2 Brightness	Zbyt ciemny obraz Zbyt jasny obraz	
Overdrive Overdrive	Wyłączyć / 1 / 2 / 3 / 4 / 5 Poprawia czas przejścia dla odcieni szarości. Skutkuje to szybszym czasem reakcji.	
Kontrast ACR *3 Adv. Contrast	Włączyć Podwyższony współczynnik kontrastu	
	Wyłączyć Typowy współczynnik kontrastu	
Eco Eco Direct	Wyłączyć Normalne	
	Tryb 1 Jasność podświetlenia jest niższa.	
	Tryb 2 Jasność lub podświetlenie są zredukowane bardziej niż w Tryb 1.	
	Tryb 3 Jasność lub podświetlenie są zredukowane bardziej niż w Tryb 2.	
Red. nieb. św. Blue Light Reducer Direct	Wyłączyć Normalne	
	Tryb 1 Niebieskie światło jest zredukowane.	
	Tryb 2 Niebieskie światło jest zredukowane bardziej niż w Tryb 1.	
	Tryb 3 Niebieskie światło jest zredukowane bardziej niż w Tryb 2.	
Głębia czerni Black Tuner	Od -5 do +5 Regulacje cieni	
Saturacja kolorów Color Saturation	Zbyt słaby	
	Zbyt mocny	
MBR *3,4 MBR	Wyłączyć / 1 / 2 / 3 / 4 / 5 / 6 / 7 Poprawi to czas reakcji animowanego obrazu na panelu LCD.	
	Gamma1 Gamma2 Gamma3	

- *¹ Dostępność każdego elementu zależy od tego, który element jest aktywowany. Więcej informacji można znaleźć w poniższej Matryca korelacji funkcji.
- *² Dokonaj regulacji parametru Jasność, gdy używasz monitora w ciemnym pomieszczeniu i odnosisz wrażenie, że obraz jest zbyt jasny.
- *³ Wyłączone, gdy aktywny jest AMD FreeSync Premium.
- *⁴ MBR jest dostępny tylko wtedy, gdy częstotliwość odświeżania jest wyższa niż 75 Hz.

Direct

Wykonując poniższe operacje na przyciskach możesz pominąć te elementy Menu i wyświetlić bezpośrednio opcję.

- Eco : Naciśnij przycisk  kiedy nie jest wyświetlane menu.
- Red. nieb. św.: Przytrzymaj wciśnięty przycisk  przez 2-3 sekundy, kiedy Menu nie jest wyświetlane.

■ Matryca korelacji funkcji

Aktywny przedmiot Wybrany przedmiot	Regulacje obrazu				Regulacje obrazu	Twój komputer
	Kontrast ACR	Eco	Red. nieb. św.	MBR	i-Style Colour	HDR
					Standard Gry sportowe Gry FPS Gry strategiczne Tekst	
Kontrast	–	✓	✓	✓	–	–
Jasność	–	–	✓	–	–	–
Overdrive	✓	✓	✓	–	–	✓
Kontrast ACR	–	–	–	–	–	–
Eco	–	–	–	–	–	–
Red. nieb. św.	–	–	–	–	–	–
Głębina czerni	✓	✓	✓	–	–	–
MBR	–	–	–	–	–	–
Gamma	✓	✓	✓	✓	✓	–

- ✓ : Dostępny
- : Niedostępne



Wybór wejść Input Select

Direct

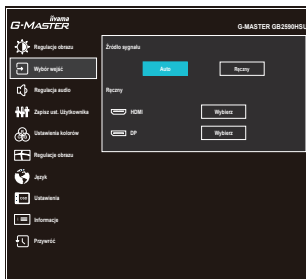

Element regulacji	Opcja		
Źródło sygnału Input Source	Auto	Wyszukaj dostępne wejścia sygnału i wybierz automatycznie pierwsze z nich.	
	Ręczny	HDMI	Wybierz Cyfrowy (HDMI) sygnał wejściowy.
		DP	Wybierz Cyfrowy (DisplayPort) sygnał wejściowy.

INFO Źródła nie można przełączać automatycznie, jeśli wcześniej wybrane zostanie HDMI oraz DisplayPort.

Direct

Wykonując poniższe operacje na przyciskach możesz pominąć te elementy Menu i wyświetlić bezpośrednio opcję.

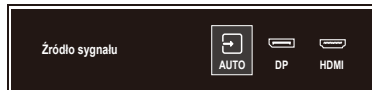

- Wybór wejść : Naciśnij przycisk INPUT, kiedy nie jest wyświetlane Menu ekranowe.





Regulacja audio Audio Settings

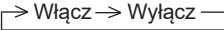

Element regulacji	Problem / Opcja	Przyciski, które należy naciskać
Głośność Volume Direct	Zbyt cicho Zbyt głośno	 
Wycisz Mute Audio	Włączyć	Tymczasowo wyłącza dźwięk.
	Wyłączyć	Przywraca poprzedni poziom głośności dźwięku.
INFO	Parametry Cisza Włączyć oraz Cisza Wyłączyć przełącza się w następujący sposób naciskając przycisków ◀ / ▶ .  Włączyć → Wyłączyć ◀	

Direct

Wykonując poniższe operacje na przyciskach możesz pominąć te elementy Menu i wyświetlić bezpośrednio skalę regulacji.

- Głośność : Naciśnij przycisk  , kiedy nie jest wyświetlane Menu ekranowe.



Zapisz ust. użytkownika Store User Setting

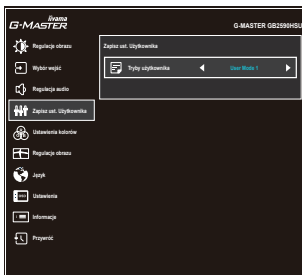

Element regulacji	Opcja	
Tryby użytkownika User Modes	User Mode 1	Zachowaj ustawienia ekranu.
	User Mode 2	Zachowaj ustawienia ekranu.
	User Mode 3	Zachowaj ustawienia ekranu.

INFO

Możesz zapamiętać swoje ustawienia.

Ustawienia, które można zapamiętać:

Kontrast, Jasność, Overdrive, Kontrast ACR, Eco, Głębka czerni, Saturacja kolorów, Gamma, Głośność, Wycisz, Temperatura kolorów, Ustawienia użytkownika, Ostre i miękkie, Tryb wyświetlana, Technologia X-Res



Ustawienia kolorów * Color Settings

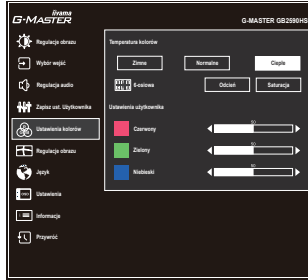

Element regulacji	Problem / Opcja		Przyciski, które należy naciskać	
Temperatura kolorów Color Temperature	Zimne	Zimny kolor		
	Normalne	Normalny kolor		
	Ciepłe	Ciepły kolor		
6-osiowa 6-Axis	Odcień	Czerwony	Zbyt słaby Zbyt mocny	   
		Żółty		
		Zielony		
		Cyjan		
		Nieb.		
		Magenta		
	Saturacja	Czerwony	Zbyt słaby Zbyt mocny	   
		Żółty		
		Zielony		
		Cyjan		
Ustawienia użytkownika User Preset	Czerwony	Zbyt słaby	 	
	Zielony	Zbyt mocny	 	
	Niebieski		 	

* Niedostępne, gdy na komputerze są aktywne ustawienia redukcja niebieskiego światła lub HDR.



Regulacje obrazu Image Adjust

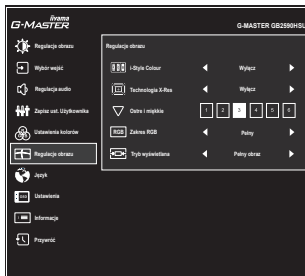

Element regulacji	Opcja	
Tryb wyświetlania Video Mode Adjust	Pełny	Widok pełnoekranowy
	Format ^{*2}	Zmiana formatu obrazu
	1 do 1 ^{*3}	Obraz wyświetlany jest w formacie 1:1.
	17inch	Format obrazu monitora 17" (5 : 4)
	19.5inch	Format obrazu monitora 19,5" (16 : 9)
	21.5inch	Format obrazu monitora 21,5" (16 : 9)
	23inch	Format obrazu monitora 23" (16 : 9)
	23.6inch	Format obrazu monitora 23,6" (16 : 9)
24inch	Format obrazu monitora 24" (16 : 9)	





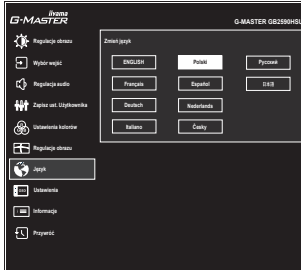



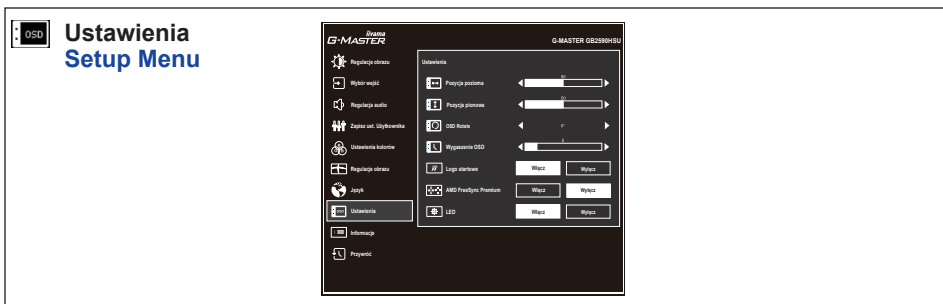



*2 Dostępne tylko z rozdzielczościami 16:10, 5: 4 i 4: 3.

*3 Dostępne tylko przy rozdzielczościach mniejszych niż 1920 × 1080.



Element regulacji	Opcja			
Język Language	English	Angielski	Español	Hiszpański
	Français	Francuski	Nederlands	Holenderski
	Deutsch	Niemiecki	Česky	Czeski
	Italiano	Włoski	Русский	Rosyjski
	Polski	Polski	日本語	Japoński



Element regulacji	Problem / Opcja	Przyciski, które należy naciskać
Pozycja pozioma OSD Horizontal Position	OSD jest za bardzo na lewo OSD jest za bardzo na prawo	   
Pozycja pionowa OSD Vertical Position	OSD zbyt nisko OSD zbyt wysoko	   
OSD Rotate OSD Rotate	Obróć menu ekranowe. 0° (Normalne) / +90° (Obróć w prawo)	  
Wygaszenie OSD OSD Time	Możesz ustawić czas wyświetlania menu OSD od 5 do 30 sekund.	  
Logo startowe Opening Logo	Włącz Logo G-MASTER wyświetla się gdy monitor jest włączony. Wyłącz Logo G-MASTER nie wyświetla się gdy monitor jest włączony.	
AMD FreeSync Premium * AMD FreeSync Premium	Włącz Włącz obsługę Freesync.	
	Wyłącz Freesync jest wyłączona.	
LED LED	Włącz Dioda świecąca Wskaźnik Zasilania jest włączona.	
	Wyłącz Dioda świecąca Wskaźnik Zasilania jest wyłączona.	

INFO Diodę Wskaźnik Zasilania należy wyłączyć, jeśli jej światło przeszkadza.

* Dostępność zależy od tego, który element jest aktywowany. Więcej informacji można znaleźć w poniższej Matrycy korelacji funkcji.

Matryca korelacji funkcji

Aktywny przedmiot	Regulacje obrazu				Regulacje obrazu	
	Kontrast podwyższony	Tryb Eco	Red. nieb. św.	MBR	i-Style Colour Standard Gry sportowe Gry FPS Gry strategiczne Tekst	Regulacje trybu video 1 do 1 / Rozmiar obrazu
Wybrany przedmiot						
AMD FreeSync Premium	✓	✓	✓	—	✓	✓

✓ : Dostępny
— : Niedostępne



Informacje Display Information



Wyświetlane są informacje dotyczące bieżącego sygnału wejściowego, doprowadzonego z karty graficznej komputera.

W zależności od ustawień komputera zostanie wyświetlony komunikat „HDR: Włącz” lub „HDR: Wyłącz”.

INFO Więcej informacji na temat rozdzielczości oraz częstotliwości odświeżania można znaleźć w instrukcji obsługi karty graficznej.



Przywróć Reset



Element regulacji

Opcja

Tak
Yes

Przywracane są ustawienia fabryczne.

• Blokada

<Menu OSD>

Przytrzymaj wciśnięty przycisk ENTER przez 10 sekund, kiedy Menu nie jest wyświetlane, włączy/wyłączy to funkcję blokady OSD.

<Przełącznik zasilania>

Przytrzymaj wciśnięty przycisk ◀ przez 10 sekund, kiedy Menu nie jest wyświetlane, aby włączyć/wyłączyć to funkcję blokady Power.

FUNKCJA CZUWANIA

Ten produkt posiada funkcję czuwania. Jeżeli ta funkcja jest aktywna, zapewnia automatyczne redukowanie niepotrzebnego zużycia energii przez monitor, kiedy komputer nie jest używany. Monitor przechodzi do trybu czuwania, jak to przedstawiono poniżej. Funkcja czuwania, wraz z wszelkimi ustawieniami zegarów, jest konfigurowana przez system operacyjny. W podręczniku systemu operacyjnego możesz sprawdzić konfigurację zarządzania energią.

■ Tryb czuwania

Kiedy zostaną wyłączone sygnał wideo z komputera, monitor przechodzi do trybu czuwania, który zapewnia obniżenie zużycia energii do poziomu poniżej 0,5W*. Ekran staje się ciemny, a wskaźnik zasilania zmienia kolor na pomarańczowy. Po ponownym dotknięciu klawiatury lub myszki następuje wyjście z trybu czuwania i obraz pojawia się po kilku sekundach.

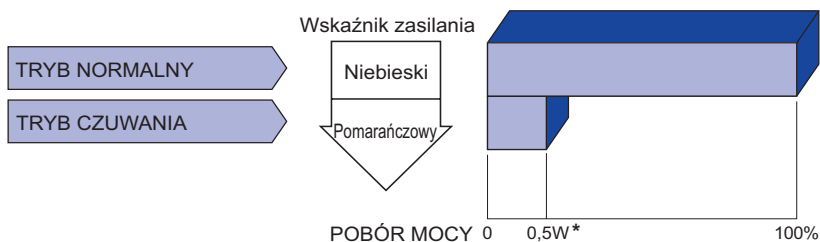

* Gdy urządzenia USB nie są podłączone.

ROZWIĄZYWANIE PROBLEMÓW

Gdy monitor nie działa prawidłowo, wykonaj poniższe czynności w celu znalezienia prawdopodobnego rozwiązania problemu.

1. W zależności od występującego problemu wykonaj regulacje przedstawione w punkcie OBSŁUGA MONITORA. Gdy nie zapewnia to przywrócenia obrazu, przejdź do czynności 2.
2. Jeżeli nie możesz znaleźć stosownej pozycji regulacji w punkcie OBSŁUGA MONITORA lub problem nie ustępuje, wykonaj poniższe czynności kontrolne.
3. W przypadku gdy zetknąłeś się z problemem, który nie został opisany poniżej lub nie możesz skorygować tego problemu, zaprzestań użytkowania monitora i skontaktuj się ze swoim dostawcą lub centrum serwisowym firmy iiyama w celu uzyskania dodatkowej pomocy.

Problem

Sprawdź

- | | |
|---|---|
| <p>① Obraz nie wyświetla się.
(Nie świeci wskaźnik zasilania.)
(Wskaźnik zasilania ma kolor niebieski.)</p> <p>(Wskaźnik zasilania świeci pomarańczowym światłem.)</p> | <p><input type="checkbox"/> Czy kabel zasilania jest prawidłowo umieszczony w gnieździe.
<input type="checkbox"/> Czy zostało włączone zasilanie.
<input type="checkbox"/> Czy w gnieździe prądu przemiennego jest napięcie - sprawdź podłączając inne urządzenie.</p> <p><input type="checkbox"/> Czy jest aktywny wygaszacz ekranu bez obrazu – dotknij klawiatury lub myszki.
<input type="checkbox"/> Zwiększ kontrast i/lub jasność.
<input type="checkbox"/> Czy komputer jest włączony.
<input type="checkbox"/> Czy został prawidłowo przyłączony kabel sygnałowy.
<input type="checkbox"/> Czy taktowanie sygnałów z komputera jest zgodne z danymi technicznymi monitora.</p> |
| <p>② Brak synchronizacji ekranu.</p> | <p><input type="checkbox"/> Czy monitor jest w trybie czuwania – dotknij klawiatury lub myszki.
<input type="checkbox"/> Czy komputer jest włączony.
<input type="checkbox"/> Czy został prawidłowo przyłączony kabel sygnałowy.
<input type="checkbox"/> Czy taktowanie sygnałów z komputera jest zgodne z danymi technicznymi monitora.</p> |
| <p>③ Obraz nie jest na środku ekranu.</p> | <p><input type="checkbox"/> Czy taktowanie sygnałów z komputera jest zgodne z danymi technicznymi monitora.</p> |
| <p>④ Ekran jest zbyt jasny lub zbyt ciemny.</p> | <p><input type="checkbox"/> Czy poziom sygnału wyjściowego wideo z komputera jest zgodny z danymi technicznymi monitora.</p> |

Problem

Sprawdź

- ⑤ Drga obraz na ekranie.
- Czy napięcie prądu elektrycznego jest zgodne z danymi technicznymi monitora.
 - Czy taktowanie sygnałów z komputera jest zgodne z danymi technicznymi monitora.
- ⑥ Brak dźwięku.
- Czy włączony jest sprzęt audio (komputer itp.).
 - Czy głośność jest ustawiona.
 - Czy wyciszenie jest wyłączone.
 - Czy poziom sygnału wyjściowego audio ze sprzętu audio jest zgodny z danymi technicznymi monitora.
- ⑦ Dźwięk jest zbyt głośny lub zbyt cichy.
- Czy poziom sygnału wyjściowego audio ze sprzętu audio jest zgodny z danymi technicznymi monitora.

INFORMACJE NA TEMAT RECYKLINGU

Nie wyrzucaj swego monitora – przyczynisz się do lepszej ochrony środowiska.

Odwiedź naszą witrynę: <https://iiyama.com>, aby uzyskać informacje o recyklingu monitorów.

DODATEK

Specyfikacje i wygląd produktów mogą ulec zmianie bez wcześniejszego zawiadomienia.

DANE TECHNICZNE: G-MASTER GB2590HSU-B5 A

Kategoria	25"	
Panel LCD	Technologia paneli	FAST IPS
	Rozmiar	Przekątna: 62,2 cm / 24,5"
	Wielkość plamki	0,283 mm w poziomie × 0,280 mm w pionie
	Jasność	400cd/m ² (typowa), 170cd/m ² (Domyślne / Oszczędność energii)
	Współczynnik kontrastu	1000 : 1 (typowe), funkcja Adv. Contrast dostępna
	Kąt widzenia	W prawo / w lewo : 89° każdy, w górę / w dół : 89° każdy (Typowy)
MPRT	0,4ms	
Liczba wyświetlanych kolorów	Okolo16,7 m	
Częstotliwość synchronizacji	HDMI(z FreeSync): Poziomej: 31,0-292,0kHz, Pionowej: 48-240Hz HDMI(bez FreeSync): Poziomej: 31,0-292,0kHz, Pionowej: 56-240Hz DisplayPort(z FreeSync): Poziomej: 292,0kHz, Pionowej: 48-240Hz DisplayPort(bez FreeSync): Poziomej: 31,0-292,0kHz, Pionowej: 48-240Hz	
Natywna rozdzielczość	1920 × 1080, 2,1 megapikseli	
Maksymalna obsługiwana rozdzielczość	HDMI(z FreeSync): 1920 × 1080 240Hz HDMI(bez FreeSync): 1920 × 1080 240Hz DisplayPort(z FreeSync) : 1920 × 1080 240Hz DisplayPort(bez FreeSync) : 1920 × 1080 240Hz	
Złącze sygnału wejściowego	HDMI, DisplayPort	
Sygnal wejściowy wizji	HDMI, DisplayPort	
Standard USB	USB3.2 Gen 1 (5Gbps, DC5V, 900mA)	
Ilość portów USB Typ portu	1 Upstream : Seria B 2 Downstream : Seria A	
Gniazdo słuchawkowa	Gniazdo ø 3,5 mm typu mini jack (stereo)	
Głośniki	2W × 2 (głośniki stereo)	
Maksymalny rozmiar ekranu	Szer. 543,74 mm × wys. 302,61 mm / szer. 21,4" × 11,9" wys	
Źródło zasilania	Źródło prądu przemiennego o napięciu 100-240 V, 50/60 Hz, 1,5 A	
Zużycie energii*	25W (typowe), Tryb czuwania: maksymalnie 0,5W, Tryb wyłączenia: maksymalnie 0,3W	
Wymiary / waga netto	557,5 × 382,5 - 532,5 × 214,0mm / 21,9 × 15,0 - 20,9 × 8,4" (szer. × wys. × głęb.), 4,7kg / 10,3lbs	
Kąt	Pochylenia: W tył: 23°, Do przodu: 5° Obrót: Zgodnie ze wskazówkami zegara: 90°	
Warunki środowiska	Podczas pracy: Temperatura 5 do 35°C / 41 do 95°F Wilgotność 10 do 80% (bez kondensacji pary wodnej) Składowanie: Temperatura -20 do 60°C / -4 do 140°F Wilgotność 10 do 90% (bez kondensacji pary wodnej)	
Certyfikaty	CE, UKCA, TÜV-Bauart, EAC, VCCI, PSE	

INFO

* Gdy urządzenia USB nie są podłączone.

WYMIARY

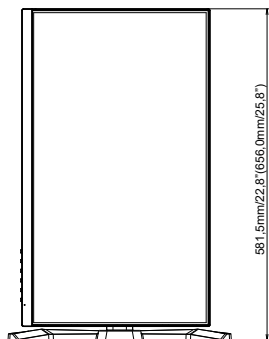
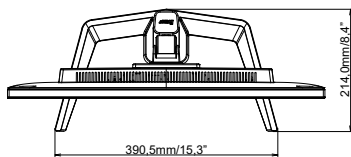
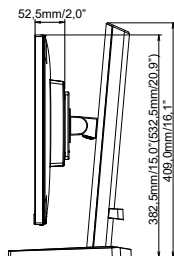
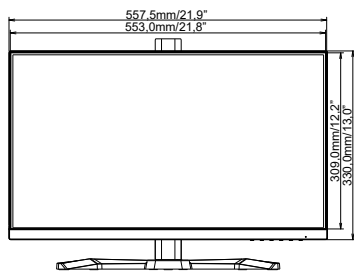

() : w nawiasach podano wartości maksymalne

SYNCHRONIZACJA

Tryb wideo	Częstotliwość pozioma	Częstotliwość pionowa	Częstotliwość pasma wizyjnego
640 × 480	31,469kHz	59,940Hz	25,175MHz
	37,500kHz	75,000Hz	31,500MHz
800 × 600	37,879kHz	60,317Hz	40,000MHz
	46,875kHz	75,000Hz	49,500MHz
1024 × 768	48,363kHz	60,004Hz	65,000MHz
	60,023kHz	75,029Hz	78,750MHz
1280 × 1024	63,980kHz	60,020Hz	108,000MHz
	79,980kHz	75,020Hz	135,000MHz
1600 × 1200	75,000kHz	60,000Hz	162,000MHz
1680 × 1050	65,290kHz	60,000Hz	146,250MHz
1920 × 1080	66,590kHz	59,930Hz	138,500MHz
	166,580kHz	143,980Hz	346,500MHz
	184,000kHz	165,000Hz	380,960MHz
	291,309kHz	239,760Hz	594,270MHz

*

INFO * Tylko DisplayPort sygnał wejściowy.