

MANUALE UTENTE

ProLite

LCD Monitor

ProLite XCB3494WQSN

Grazie per aver scelto un prodotto iiyama. Vi raccomandiamo di dedicare alcuni minuti alla lettura di questo manuale prima di installare ed accendere questo prodotto. Mantenete questo manuale in un posto sicuro per futuri utilizzi.

ITALIANO

MARCHIO CE DICHIARAZIONE DI CONFORMITA'

Questo monitor LCD è conforme ai requisiti della CE/UE Direttiva 2014/30 "Direttiva EMC", 2014/35 "Direttiva Bassa Tensione", 2009/125, "Direttiva ErP" e 2011/65/UE "Direttiva RoHS".
Il elettro-sensibilità magnetica è stato scelto ad un livello che consente il funzionamento in aree residenziali, commerciali e industriali locali e piccole imprese, sia all'interno che all'esterno degli edifici. Ogni luogo di funzionamento è caratterizzato dal locale sistema di alimentazione pubblico a bassa tenzione.

IYAMA CORPORATION: Wijkermeerstraat 8, 2131 HA Hoofddorp, The Netherlands

Modello Numero. : PL3494WQ



Raccomandiamo di riciclare i prodotti usati. Contattate il vostro rivenditore o un centro assistenza iiyama. Le informazioni relative sono disponibili via internet all'indirizzo: <https://iiyama.com>

Potete accedere direttamente alla web page di diverse nazioni.

- Ci riserviamo il diritto di modificare le specifiche senza preavviso.
- Tutti i marchi registrati presenti in questo manuale sono di proprietà dei loro rispettivi titolari.
- Numero di registrazione Eprel XCB3494WQSN-B5 : 1396054

INDICE

PER LA VOSTRA SICUREZZA.....	1
PRECAUZIONI DI SICUREZZA.....	1
NOTA SPECIALI SUL MONITOR LCD.....	3
SERVIZIO CLIENTI.....	3
PULIZIA.....	3
PRIMA DI UTILIZZARE IL MONITOR	4
CARATTERISTICHE	4
CONTROLLARE IL CONTENUTO DELL'IMBALLO.....	4
USARE BRACCIO O STAND.....	5
MONTAGGIO E SMONTAGGIO SUPPORTO	6
CONTROLLO E CONNESSIONI	8
COLLEGARE IL VOSTRO MONITOR	9
SETTAGGI COMPUTER.....	11
REGOLAZIONE DELL'ALTEZZA E DELL'ANGOLO DI VISUALIZZAZIONE	11
UTILIZZO DEL MONITOR.....	12
REGOLAZIONE CONTENUTI MENU.....	13
FUNZIONE STANDBY	24
RISOLUZIONE DEI PROBLEMI.....	25
INFORMAZIONI SUL RICICLAGGIO.....	26
APPENDICE.....	27
SPECIFICHE : ProLite XCB3494WQSN-B5	27
DIMENSIONI.....	28
FREQUENZE CONFORMI.....	28

PER LA VOSTRA SICUREZZA

PRECAUZIONI DI SICUREZZA

ATTENZIONE

INTERROMPETE L'UTILIZZO DEL MONITOR AL VERIFICARSI DI PROBLEMATICHE

Se notate qualcosa di anormale come ad esempio fumo o rumori anomali, staccate il monitor e contattate immediatamente un rivenditore iiyama o un centro assistenza. Ulteriori utilizzi potrebbero essere pericolosi e causa di incendio o scosse elettriche.

NON RIMUOVERE MAI L'INVOLUCRO

Circuiti ad alto voltaggio sono all'interno del monitor. Rimuovere l'involucro potrebbe esporvi a pericoli.

NON INSERITE ALCUN OGGETTO ALL'INTERNO DEL MONITOR

Non inserite alcun oggetto e nessun liquido all'interno del monitor. staccate il monitor e contattate immediatamente un rivenditore iiyama o un centro assistenza. Ulteriori utilizzi potrebbero essere pericolosi e causa di incendio o scosse elettriche.

INSTALLATE IL MONITOR SU UNA SUPERFICIE PIATTA E STABILE

In caso di caduta accidentale il monitor potrebbe causare dei danni.

NON UTILIZZATE IL MONITOR IN PRESENZA DI LIQUIDI

Non utilizzare il monitor in presenza di liquidi che potrebbero causare incendi o scosse elettriche.

UTILIZZATE IL MONITOR CON LA SUA SPECIFICA FONTE DI ALIMENTAZIONE

Assicuratevi di utilizzare il monitor con il suo specifico alimentatore. L'uso di un voltaggio incorretto causerà malfunzionamenti e potrebbe causare incendi o scosse elettriche.

PROTEGGETE I CAVI

Non tirate o storcete alcun cavo collegato al monitor. Non posizionate il monitor e alcun peso sui cavi. I cavi se danneggiati potrebbero causare incendi o scosse elettriche.

CONDIZIONI METEOROLOGICHE AVVERSE

E' consigliabile non utilizzare il monitor durante forti temporali. Continui sbalzi di alimentazione potrebbero causare malfunzionamenti. E' inoltre consigliato di non toccare la presa elettrica durante tali circostanze.

PRECAUZIONI

INSTALLAZIONE

Non installare il monitor in ambienti con forti sbalzi di temperatura oppure in presenza di forte umidità, polvere o fumo. Questo potrebbe causare danni. Evitate di esporre il monitor ai raggi diretti del sole.

NON POSIZIONARE IL MONITOR IN POSIZIONI AZZARDATE

Il monitor potrebbe cadere se non correttamente posizionato. Assicuratevi di non posizionare alcun oggetto pesante sul monitor e che tutti i cavi siano correttamente posizionati.

MANTENETE UNA BUONA VENTILAZIONE

Prese d'aria sono predisposte per prevenire il surriscaldamento. Coprire tali prese potrebbe causare un danno. Per consentire una adeguata circolazione d'aria posizionate il monitor ad almeno 10cm dal muro. Non rimuovete la base del monitor. Quando si rimuove il supporto di inclinazione, le fessure di ventilazione sul lato posteriore del monitor possono essere ostruite. Questo può surriscaldare il monitor e può causare incendi o danni. Assicuratevi di consentire una ventilazione sufficiente quando si rimuove il supporto di inclinazione.

SCONNETTERE I CAVI QUANDO MUOVETE IL MONITOR

Quando muovete il monitor spegnete il pulsante di avvio, sconnettete l'alimentazione ed i cavi di segnale. Il non rispetto di tali precauzioni potrebbe causare danni.

STACCARE IL MONITOR

Se il monitor viene lasciato inutilizzato per un lungo periodo è consigliabile staccare i cavi per evitare possibili danni.

IMPUGNATE LA PRESA QUANDO STACCATE I CAVI

I cavi di alimentazione e di segnale devono sempre essere staccati dalla propria presa e non dal cavo stesso.

NON TOCCATE LE PRESE CON LE MANI BAGNATE

Staccare o inserire un cavo con le mani bagnate può causare una scossa elettrica.

QUANDO INSTALLATE IL MONITOR SUL PC

Assicuratevi che il PC sia robusto abbastanza per sostenere il peso del monitor.

ATTENZIONE ALLE MANI E ALLE DITA !

È necessario prestare particolare attenzione a non pizzicare le dita o le mani quando si cambia l'altezza o l'angolazione del monitor.

OSSERVAZIONE 24/7

Questo prodotto non è specificamente progettato per un utilizzo 24 su 7 in tutti gli ambienti.

NOTA PER MONTAGGIO A PARETE

Questo prodotto non è stato progettato per applicazioni tipo Digital Signage (cartellonistica elettronica) per montaggio a parete.

ALTRO

RACCOMANDAZIONI ERGONOMICHE

Per evitare affaticamento alla vista non utilizzare il monitor in presenza di uno sfondo luminoso oppure in un ambiente buio. Per un ottimo confort il monitor dovrebbe rimanere appena sotto il vostro centro occhi e circa 40-60cm lontano dagli occhi. Sono raccomandati 10 minuti di pausa ogni ora per evitare problemi alla vista.

NOTA SPECIALI SUL MONITOR LCD

I seguenti casi sono da ritenersi normali e non indicano una problematica al monitor LCD.

NOTA

- Quando accendete il monitor l'immagine potrebbe non corrispondere all'area visiva a causa del computer in uso. In questo caso regolate la corretta posizione d'immagine.
- Si può riscontrare una luminosità irregolare a seconda del motivo dell'immagine in uso.
- Grazie alla natura dell'LCD una retroimmagine della schermata precedente può rimanere impressa quando l'immagine è visualizzata per molto tempo. In questo caso un ripristino avviene modificando l'immagine o scollegando l'alimentazione per alcune ore.

SERVIZIO CLIENTI

NOTA

- Se dovete restituire l'unità per assistenza e l'imballo originale risulta essere manomesso o mancante, contattate il Vs. Rivenditore o il centro assistenza iiyama.

PULIZIA

ATTENZIONE

- Se rovesciate del liquido sul monitor durante la pulizia staccate immediatamente l'alimentazione e contattate il Vs. Rivenditore o il centro assistenza iiyama.

PRECAUZIONI

- Per ragioni di sicurezza spegnete il monitor e staccate l'alimentazione prima di pulire.

NOTA

- Non graffiare lo schermo con oggetti rigidi ed abrasivi.
- Non usare mai uno dei seguenti solventi. Questi potrebbero causare danni all'involucro ed allo schermo:

Solventi	Spray-tipo più pulito	Benzina
Paste abrasive	Cera	Solventi acidi o alcalini
- L'involucro a contatto per lungo tempo con elementi di plastica o gomma potrebbe degenerarsi o perdere la sua colorazione.

INVOLUCRO Pulire con un panno umido di un detergente non aggressivo quindi asciugare con un panno asciutto.

SCHERMO LCD E' raccomandabile effettuare una pulizia periodica con un panno morbido asciutto. Non usare carta perchè potrebbe danneggiare lo schermo LCD.

PRIMA DI UTILIZZARE IL MONITOR

CARATTERISTICHE

- ◆ Supporta risoluzioni fino a 3440 × 1440
- ◆ Alto Contrasto 3000:1 (Tipico), Disponibile funzione contrasto avanzata, Luminosità 300cd/m² (Tipico)
- ◆ Tempo di risposta delle immagini in movimento 0,4ms
- ◆ Supporta AMD FreeSync™ Premium Technology
- ◆ Senza sfarfallio
- ◆ Riduttore luce Blu
- ◆ Smussamento dei caratteri digitali
- ◆ Connettori USB Tipo-C / RJ45
- ◆ L'alimentatore USB Supporta fino a 65W
- ◆ 2 × 2W Altoparlanti Stereo
- ◆ Funzione standby
- ◆ Conforme allo VESA Mounting Standard (100mm×100mm)
- ◆ Foro per blocco di sicurezza

CONTROLLARE IL CONTENUTO DELL'IMBALLO

I seguenti accessori sono inclusi nell'imballo. Controllate che siano tutti presenti. Se qualcosa risulta mancante o danneggiato contattate per favore il Vs. Rivenditore o il centro assistenza iiyama.

- Cavo di alimentazione*
- Cavo HDMI
- Cavo DisplayPort
- Cavo USB (C a C)
- Cavo USB (A a B)
- Collo di supporto
- Base del supporto con una vite
- Cacciavite
- Safety Guide
- Quick Start Guide

PRECAUZIONI

* Il rating del cavo di alimentazione incluso in 120V è di 10A/125V. Se state usando un alimentatore con un rating più alto dovete usare un cavo con rating 10A/250V. La garanzia non risponde per problemi causati dall'utilizzo di un cavo non fornito dal produttore.

Deve essere usato un cavo di alimentazione maggiore p uguale a H05VVF, 3G, 0,75mm².

USARE BRACCIO O STAND

PRECAUZIONI

- Prima dell'installazione, assicurarsi che il braccio del monitor o il supporto del braccio siano sufficientemente forti da sostenere il peso del monitor e del supporto.
- Campo di regolazione dell'angolo del pannello :
23° verso l'alto e di 5° verso il basso

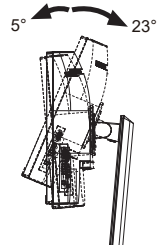

[BRACCIO DEL MONITOR O SUPPORTO DEL BRACCIO]

PRECAUZIONI

- Tenere conto dello spessore della staffa di montaggio. Serrare le viti M4 (4 pezzi) la cui lunghezza "L" è di 8mm, per fissare il monitor alla staffa di montaggio. L'uso di viti più lunghe può provocare scosse elettriche o danni al monitor in quanto possono venire a contatto con parti elettriche all'interno del monitor.

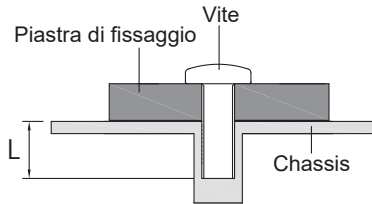

[MODALITÀ ORIZZONTALE]

Questo monitor può essere usato solo in orizzontale. Non ruotare ed utilizzare il monitor in altre posizioni se non in orizzontale.

Disponibile

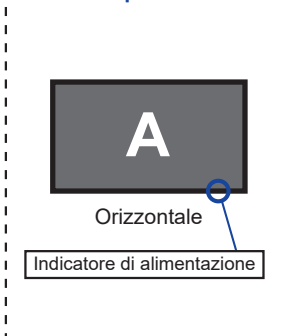

Non disponibile

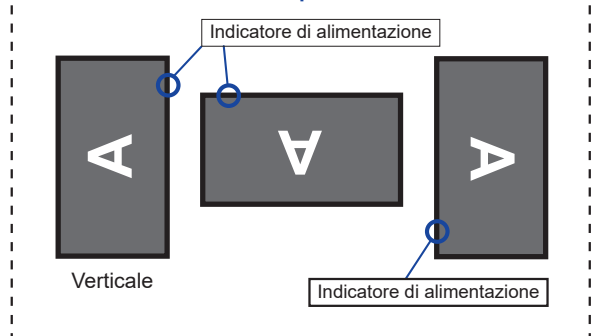

MONTAGGIO E SMONTAGGIO SUPPORTO

PRECAUZIONI

- Mettere il monitor su una superficie stabile. Il monitor può causare lesioni o danni se cade.
- Non far subire forti impatti al monitor. Può causare danni.
- Scollegare il monitor prima della rimozione o installazione per evitare scosse elettriche o danni.

<Installazione>

- ① Come mostrato di seguito, posizionare tutto il contenuto estratto dalla scatola di cartone su una superficie piana con la parte anteriore del monitor rivolta verso il basso.
- ② Rimuovere la copertura posteriore, Collo di supporto e Base del supporto.

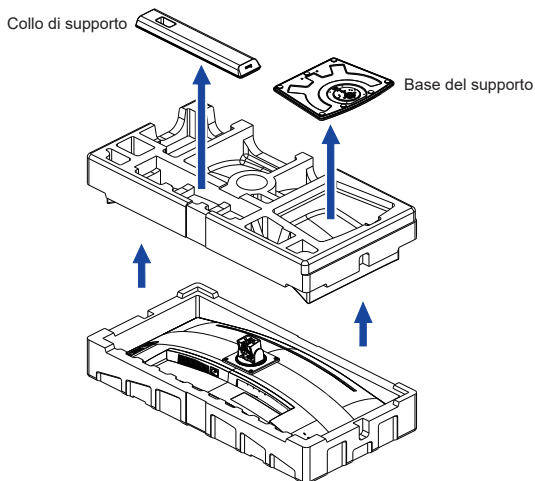

- ③ Installare il Collo di supporto sul monitor e quindi serrare la "Vite a serraggio manuale" con il cacciavite in dotazione per fissarli.

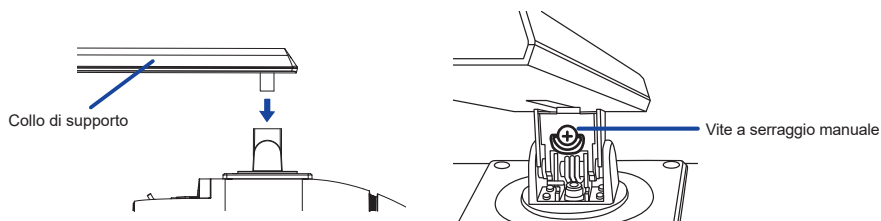

- ④ Installare la Base sul Collo di supporto e quindi serrare la "Vite a serraggio manuale" con il cacciavite in dotazione per fissarli.

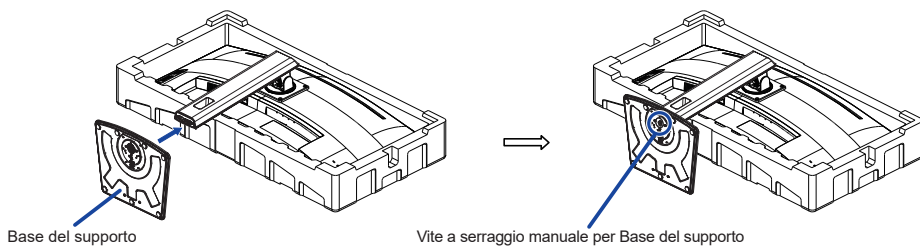

- ⑤ Posizionare il monitor in posizione verticale, successivamente rimuovere la protezione dalla parte anteriore del monitor.

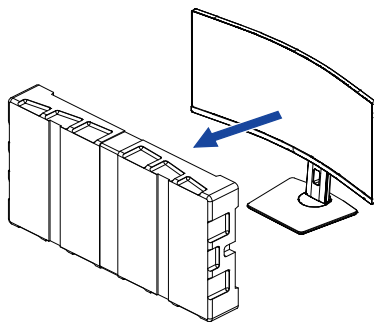

<Rimozione>

- ① Posizionare la protezione anteriore su una superficie piana e piazzarvi il monitor con la parte anteriore rivolta verso il basso.
- ② Allentare la "Vite a serraggio manuale" con il cacciavite in dotazione per rimuovere la Base del supporto dal Collo di supporto.
- ③ Allentare la "Vite a serraggio manuale" con il cacciavite in dotazione per rimuovere il Collo di supporto dalla monitor.

CONTROLLO E CONNESSIONI

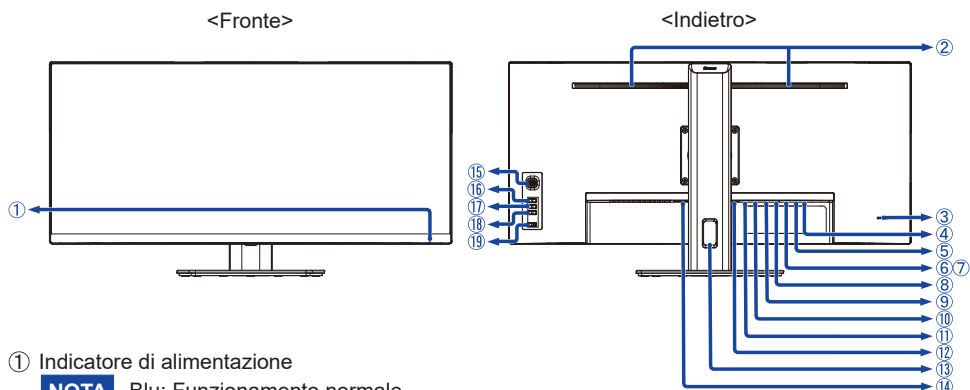

① Indicatore di alimentazione

NOTA Blu: Funzionamento normale
Arancio: Modalità standby

② Altoparlanti

③ Foro per blocco di sicurezza

NOTA È possibile fissare una serratura di sicurezza e per evitare che il monitor venga rimosso senza la vostra autorizzazione.

④ Connettore cuffie ()

⑤ Connettore USB Downstream () (USB3,2 Gen 1: 5Gbps, 5V, 900mA)

⑥ Connettore USB Downstream () (USB3,2 Gen 1: 5Gbps, 5V, 900mA)

⑦ Connettore USB Downstream () (USB3,2 Gen 1: 5Gbps, 5V, 900mA)

⑧ Connettore USB Upstream ()

⑨ Connettore LAN(RJ45) ()

⑩ Connettore USB Upstream (USB-C) (USB3,2 Gen 1: 5Gbps, 20V, 3,25A)

⑪ Connettore DisplayPort (DP)

⑫ Connettore HDMI (HDMI)

⑬ Foro cavi

⑭ Connettore CA (\sim : Corrente alternata)

⑮ Pulsante di Navigazione

Menu [Centro]

Su []

Giù []

Sinistro / ECO [] *^{1,2}

Destro / Blue Light Reducer [] *^{1,2}

⑯ Pulsante selezione del segnale (INPUT) *¹

⑰ Pulsante Volume + (VOL +) *¹

⑱ Pulsante Volume - (VOL -) *¹

⑲ Pulsante di accensione ()

*¹ È possibile saltare le voci di menu e visualizzare direttamente una schermata di impostazione delle opzioni o una scala di regolazione.

*² Direzione quando si guarda lo schermo dalla parte anteriore

COLLEGARE IL VOSTRO MONITOR

- ① Assicuratevi che sia il computer che il monitor siano spenti.
 - ② Connettere il computer al monitor con apposito cavo di segnale video.
 - ③ Connettere il computer al monitor con un cavo USB (A a B).
 - ④ Collegare il computer al monitor con il Cavo USB (C a C) quando si visualizzano le immagini sul monitor tramite il Connettore USB tipo-C o quando si utilizza la funzione hub USB del monitor.*
 - ⑤ Connettere prima il cavo di alimentazione al monitor e poi all'alimentatore.
 - ⑥ Accendere il monitor ed il computer.
- * ● Quando si carica un dispositivo collegato tramite Connettore USB tipo-C, controllare se il dispositivo è dotato di un Connettore USB tipo-C che supporta la funzione di ricarica tramite USB PD (=Power Delivery).
- L'alimentazione USB è fino a 65W. Se il dispositivo connesso richiede più di 65W per il funzionamento o per l'avvio (quando la batteria è scaricata), utilizzare l'adattatore di alimentazione originale fornito con il dispositivo.
 - Se si utilizza un Cavo USB tipo-C acquistato separatamente, assicurarsi che il cavo sia certificato da USB-IF e che sia dotato di tutte le funzioni di alimentazione e permette il trasferimento di dati video / audio / dati.
 - Se il monitor è in modalità standby, non visualizza automaticamente un'immagine nelle seguenti situazioni:
 1. Primo avvio del computer
 2. Quando il computer riprende dalla modalità standbyPer visualizzare un'immagine, premere il Pulsante INPUT. Questo comportamento è normale. Per evitare questo comportamento, accedere al menu OSD e impostare "Modalità standby USB" su "Disattiva".
 - Il cavo da USB C ad USB A non viene fornito con il monitor. Se si utilizza un cavo da USB C ad A, si prega di notare che è possibile trasferire solo dati.
 - La compatibilità con tutti i dispositivi collegati non è garantita a causa di ambienti utente diversi.

NOTA

- Si prega di confermare che il sistema di distribuzione nell'installazione dell'edificio deve fornire l'interruttore automatico da 120/240V, 20A (massimo).
- Il cavo segnale video usato per connettere il monitor al computer può variare a seconda del computer usato. Una connessione errata può causare seri problemi ad entrambi gli apparecchi. Il cavo fornito con il monitor si riferisce ad una connessione standard. Se è richiesta una connessione speciale contattate il Vs. rivenditore o iiyama.
- Apparecchiature di classe I tipo A devono essere alla terra.
- La presa deve essere posizionata vicino all'apparecchio e deve essere facilmente accessibile.
- Un'eccessiva pressione sonora nelle cuffie può causare danni all'udito.

[Esempio di connessione]

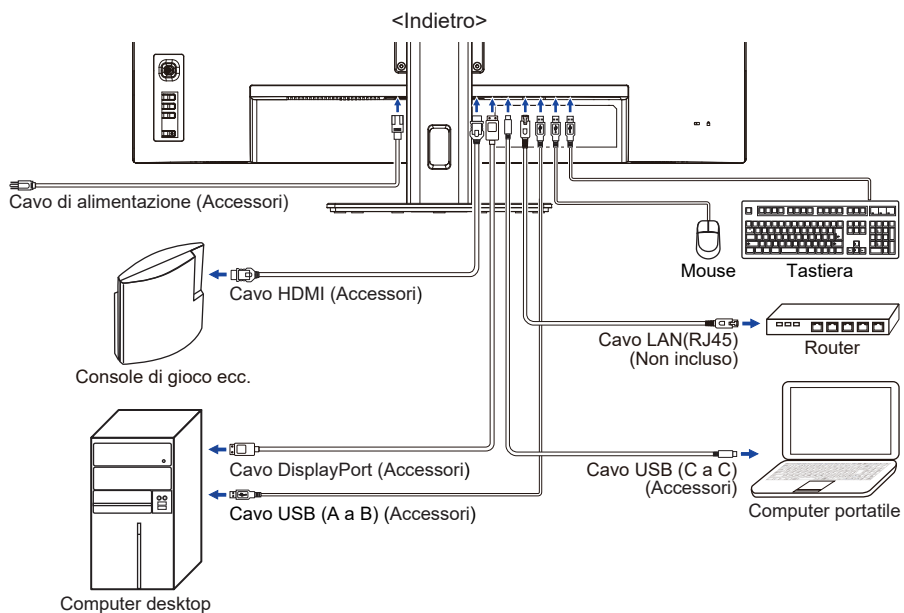

[Raccogliere cavi]

Inserire i cavi attraverso il Foro Cavi per raggrupparli.

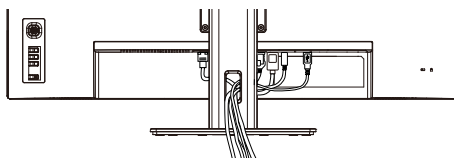

SETTAGGI COMPUTER

■ Segnali di frequenza

Cambiare le frequenze desiderate come da pagina 28: FREQUENZE CONFORMI.

REGOLAZIONE DELL'ALTEZZA E DELL'ANGOLO DI VISUALIZZAZIONE

- Per una visualizzazione ottimale si consiglia di posizionarsi direttamente di fronte all'intera superficie del monitor, quindi regolare il monitor, altezza e inclinazione alle proprie preferenze.
- Mantenere il supporto in modo che il monitor non cada quando si modifica l'altezza o l'angolo del monitor.
- È possibile regolare l'altezza fino a 150mm, angolo di 23° verso l'alto e di 5° verso il basso.

NOTA

- Non toccare lo schermo LCD quando si modifica l'altezza o l'angolo. Si possono causare danni o rompere il display a cristalli liquidi.
- Particolare attenzione è richiesta per non schiacciare le dita o le mani quando si modifica l'angolo di inclinazione.
- Agire con cautela per evitare di schiacciarsi le dita tra il monitor e la scrivania durante la regolazione in altezza.

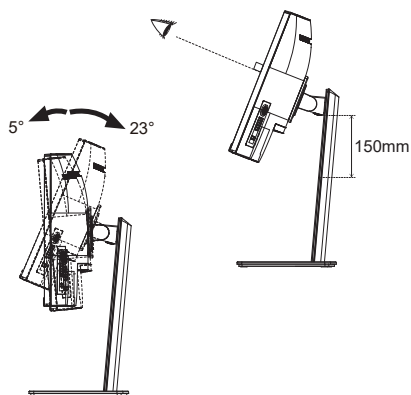

UTILIZZO DEL MONITOR

Per un'immagine ottimale il tuo monitor iiyama è stato presettato dal fabbricante con le opzioni mostrate a pag. 28. Potete regolare l'immagine seguendo le operazioni mostrate di seguito.

- 1 **Premete il Pulsante di Navigazione [Centro] sul monitor per avviare la funzione OSD. Ci sono ulteriori sotto Menu attivato inclinando il Pulsante di Navigazione [↔/↕].**



- 2 **Selezionare il sotto Menu che volete operare. Premere il Pulsante di Navigazione [Centro]. Quindi, inclinare il Pulsante di Navigazione [↕/↔] per evidenziare l'icona di regolazione desiderata.**
- 3 **Premere nuovamente il Pulsante di Navigazione [Centro]. Inclinare il Pulsante di Navigazione [↕/↔] per le appropriate regolazioni e settaggi.**
- 4 **Premere il Pulsante di Navigazione [Centro] e premere il Pulsante INPUT per abbandonare il menù. I settaggi effettuati verranno automaticamente salvati.**

Per esempio, per settare il posizionamento in verticale dell'OSD, selezionare Menù dallo Setup Menù e premere il Pulsante di Navigazione [Centro]. Quindi, seleziona Posizione verticale OSD inclinando il Pulsante di Navigazione [↕/↔].

Una scala di regolazione diventa attiva dopo aver premuto il Pulsante di Navigazione [Centro]. Quindi, inclina il Pulsante di Navigazione [↕/↔] per modificare la posizione verticale dell'OSD. Il posizionamento in verticale dell'OSD si modificherà durante l'operazione.

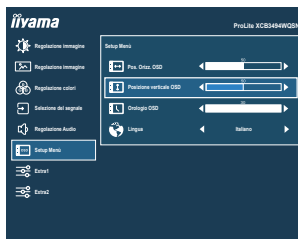







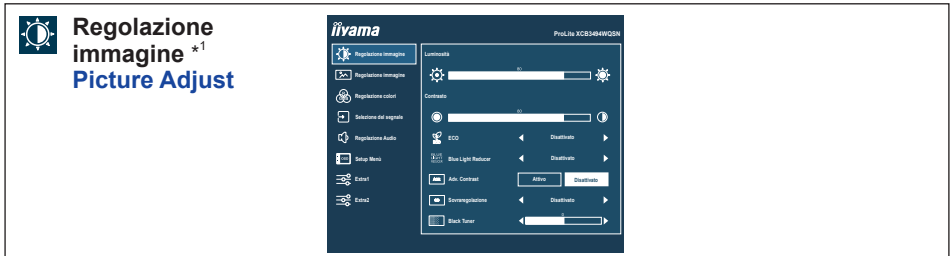

Premere il Pulsante di Navigazione [Centro] e infine il Pulsante INPUT per chiudere la funzione On Screen Display. Tutte le modifiche vengono salvate in memoria.

NOTA

- Quando le operazioni vengono interrotte durante la regolazione, il On Screen Display scompare quando il periodo di tempo impostato per il Orologio OSD viene superato. Inoltre, il Pulsante INPUT può essere usato per il ritorno al menu precedente e disattivare la modalità On Screen Display.
- Tutte le modifiche vengono salvate automaticamente quando si abbandona il menù OSD. Evitare di sconnettere l'alimentazione durante l'uso del Menù.

REGOLAZIONE CONTENUTI MENU



Regolazioni	Problemi / Opzioni	Pulsante di Navigazione
Luminosità *2 Brightness	Troppo scuro Troppo chiaro	 
Contrasto Contrast	Troppo debole Troppo intenso	 
ECO Eco Diretto	Disattiva	Normale
	Mode1	Luminosità di retroilluminazione ridotta.
	Mode2	Luminosità di retroilluminazione ridotta più di 1.
	Mode3	Luminosità di retroilluminazione ridotta più di 2.
Blue Light Reducer Blue Light Reducer Diretto	Disattiva	Normale
	Mode1	Luce Blu ridotta.
	Mode2	Luce Blu ridotta più che Mode1.
	Mode3	Luce Blu ridotta più che Mode2.
Adv. Contrast Adv. Contrast	Attivo	Maggiore rapporto di contrasto
	Disattiva	Rapporto di contrasto
NOTA Adv. Contrast regola la luminosità contrasto secondo l'immagine e migliorare il rapporto di contrasto durante la riproduzione.		
Sovraregolazione *3 Overdrive	Disattiva / 1 / 2 / 3 / 4 / 5 Migliorerà il tempo di risposta del livello di grigio del pannello LCD. Un livello superiore si traduce in un tempo di risposta più veloce.	 
Black Tuner Black Tuner	Da -5 a +5 È possibile regolare i toni scuri.	 

*1 La disponibilità di ciascun elemento dipende dall'elemento attivato. Vedere la pagina 23 "Matrice di correlazione funzioni" per ulteriori dettagli.

*2 Regolare la Luminosità quando state usando il monitor in una stanza scura e ritenete lo schermo troppo luminoso.

*3 Quando Sovraregolazione è attivato, possono essere causati alcuni accenni di ritenzione di immagine.

Diretto

È possibile saltare le voci di menu e visualizzare direttamente una schermata di impostazione delle opzioni utilizzando la seguente operazione di pulsante.

- ECO: Inclina il Pulsante di Navigazione a Sinistra [↵] quando il Menu non viene visualizzato.
- Blue Light Reducer: Inclina il Pulsante di Navigazione a Destra [↶] quando il Menu non viene visualizzato.

Regolazioni	Problemi / Opzioni Pulsante di Navigazione	
Regolazione modo Video ^{*1} Video Mode Adjust	Schermo intero	Espansione display
	Aspect	Espansione aspetto display
Nitido e morbido Sharp and Soft	Dot by Dot ^{*2}	Visualizzare l'immagine punto per punto
X-Res Technology ^{*3} X-Res Technology	Disattiva	Normale
	Leggero	Migliorare i bordi dell'immagine.
	Medio	Migliorare i bordi dell'immagine più che l'opzione leggero.
	Forte	Migliorare i bordi dell'immagine più che l'opzione medio.

*1 È in grado di visualizzare al centro dello schermo il formato 4:3, 5:4 o 16:10 quando l'ingresso risoluzione video è 4:3, 5:4 o 16:10.

*2 La disponibilità di ciascun elemento dipende dall'elemento attivato. Vedere la pagina 23 "Matrice di correlazione funzioni" per ulteriori dettagli.

*3 Disattivato quando HDR è attivo.

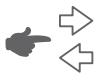



Regolazione colori *

Color Settings

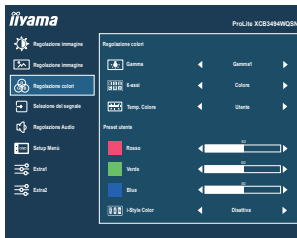

Regolazioni	Problemi / Opzioni		Pulsante di Navigazione	
Gamma Gamma	Gamma1	Normale		
	Gamma2	Scuro		
	Gamma3	Contrasto elevato		
6-assi 6-Axis	Colore	Rosso	Troppo debole Troppo forte	
		Giallo		
		Verde		
		Ciano		
		Blu		
		Magenta		
	Saturazione	Rosso	Troppo debole Troppo forte	
		Giallo		
		Verde		
		Ciano		
Blu				
Magenta				
Temp. Colore Color Temp.	Utente	Rosso	Troppo debole Troppo forte	
		Verde		
		Blu		
	sRGB	sRGB		
	Caldo	Colore caldo		
	Normale	Colore normale		
	Freddo	Colore freddo		
<p>NOTA</p> <ul style="list-style-type: none"> sRGB è uno standard internazionale che definisce ed unifica la differenza di aspetto di colore tra i dispositivi. Non è possibile regolare la Contrasto, ECO, Blue Light Reducer, Adv. Contrast, Black Tuner, Gamma, 6-assi e i-Style Color durante modalità sRGB perché le impostazioni sono bloccate. 				
i-Style Color i-Style Color	Disattiva	i-Style Color è spento.		
	Standard	Per configurazione generale e settaggi monitor di base.		
	Texto	Per la modifica del testo e la visualizzazione in un ambiente di elaborazione testi.		
	Internet	Per ambiente Internet		
	Giochi	Per ambiente di gioco PC.		
	Sport	Per ambiente Sport.		

* La disponibilità di ciascun elemento dipende dall'elemento attivato. Vedere la pagina 23 "Matrice di correlazione funzioni" per ulteriori dettagli.



Selezione del segnale Signal Select

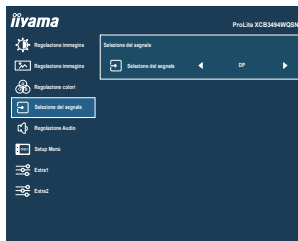

Regolazioni	Problemi / Opzioni	
Selezione del segnale Diretto Signal Select	Auto	Selezionare il segnale in ingresso automaticamente.
	HDMI	Seleziona ingresso HDMI.
	DP	Seleziona ingresso DisplayPort.
	USB-C	Seleziona ingresso USB tipo-C.
NOTA Auto sarà automaticamente selezionata quando appena una sorgente di ingresso è disponibile. Se ci sono più sorgenti di ingresso disponibili e selezionate una di queste, la modalità Auto non sarà disponibile. Se sono connesse sorgenti di ingresso multiple, il monitor potrebbe non riconoscere l'ultima in uso al momento dello spegnimento. E' possibile solo quando selezionate una sorgente specifica.		

Diretto

È possibile saltare le voci di menu e visualizzare direttamente una schermata di impostazione delle opzioni utilizzando la seguente operazione di pulsante.

- Selezione del segnale: Premere il Pulsante INPUT quando il Menu non viene visualizzato, esso mostra Menu.

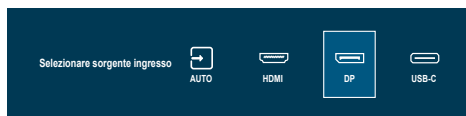



Regolazione Audio Audio Adjust

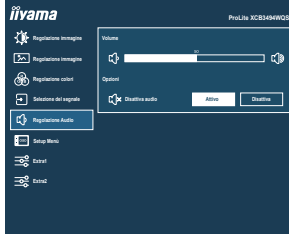

Regolazioni	Problemi / Opzioni	Pulsante di Navigazione
Volume Volume Diretto	Troppo tenue Troppo forte	
Disattiva audio Mute	Attivo	Spegnere l'audio temporaneamente.
	Disattiva	Ritornare al volume al livello precedente.

Diretto









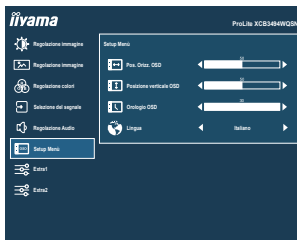



È possibile saltare le voci di menu e visualizzare direttamente una scala di regolazione utilizzando la seguente operazione di pulsante.

- Volume: Premere i Pulsanti VOL + / VOL – quando il Menu non viene visualizzato.



Setup Menù Setup Menu



Regolazioni	Problemi / Opzioni	Pulsante di Navigazione		
Pos. Orizz. OSD OSD Horizontal Position	OSD troppo a sinistra OSD troppo a destra	   		
Posizione verticale OSD OSD Vertical Position	OSD troppo basso OSD troppo alto	   		
Orologio OSD OSD Time	Puoi settare il display OSD per una durata compresa tra i 5 e i 30 secondi.	   		
Lingua Language	English	Inglese	Nederlands	Olandese
	Deutsch	Tedesco	Polski	Polacco
	Español	Spagnolo	Português	Portoghese
	Français	Francese	Русский	Russo
	Italiano	Italiano	Česky	Ceco
	日本語	Giapponese		

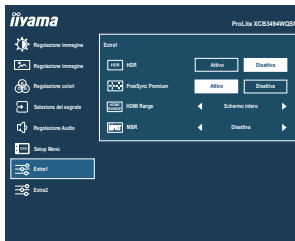

Regolazioni	Problemi / Opzioni		Pulsante di Navigazione
HDR * ¹ HDR	Attivo	Per segnale HDR (High Dynamic Range)	
	Disattiva	Per segnale normale	
FreeSync Premium * ¹ FreeSync Premium	Attivo	Attivare bordo FreeSync.	
	Disattiva	FreeSync è spento.	
HDMI Range HDMI Range	Schermo intero	Per scala colori full-range.	
	Limited	Per scala colori limitata.	
	Auto	Selezionare il HDMI Range automaticamente.	
MBR * ^{1,2} MBR	Disattiva / 1 / 2 / 3 / 4 / 5 / 6 / 7	Migliorerà il tempo di risposta delle immagini in movimento del pannello LCD.	

*¹ La disponibilità di ciascun elemento dipende dall'elemento attivato. Vedere la pagina 23 "Matrice di correlazione funzioni" per ulteriori dettagli.

*² L'MBR è disponibile solo quando la frequenza di aggiornamento è 75Hz o più.

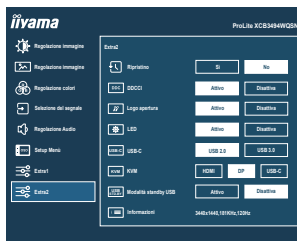

Regolazioni	Problemi / Opzioni		
Ripristino Reset	Si	Preimpostato in fabbrica ripristino dei dati.	
	No	Tornare al Menu.	
DDCCI DDCCI	Attivo	DDC/CI è acceso.	
	Disattiva	DDC/CI è spento.	
Logo apertura Opening Logo	Attivo	Il logo di apertura è attivo.	
	Disattiva	Il logo di apertura è disattivato.	
LED LED	Attivo	L'indicatore di alimentazione è acceso.	
	Disattiva	L'indicatore di alimentazione è spento.	
<p>NOTA Disattivare l'indicatore di alimentazione quando si è infastiditi dalla luce.</p>			
USB-C USB-C	USB 2.0	Selezionare la velocità di trasferimento dei dati durante la connessione tramite USB tipo-C.	
	USB 3.0		
<p>NOTA Quando si seleziona USB 3.0 sull'ingresso USB tipo-C, la risoluzione 3440 × 1440 a 100Hz / 120Hz non può essere supportata.</p>			
KVM KVM	HDMI	USB-B	Quando due o tre computer sono collegati al monitor, è possibile collegare la sorgente di ingresso al connettore USB Upstream.
		USB-C	
	DP	USB-B	
		USB-C	
Modalità standby USB USB Standby mode	Attivo	L'hub USB entra in modalità standby in sincronizzazione con il monitor.	
	Disattiva	L'hub USB rimane attivato se il monitor entra in modalità standby.	
Informazioni Information	Visualizza le informazioni riguardanti il segnale di ingresso proveniente dalla scheda grafica del computer.		
	<p>NOTA Vedere la scheda grafica guida utente per ulteriori informazioni sulla modifica della risoluzione e refresh.</p>		

● **Lock Mode:**

<Menù OSD>

Se si accende il monitor tenendo premuto il Pulsante di Navigazione [Centro] mentre il monitor è spento, le operazioni dei Menù OSD verranno bloccate / sbloccate.

<Pulsante di accensione / Menù OSD>

Se si tiene premuto il Pulsante di Navigazione [Centro] per 10 secondi quando il Menu non viene visualizzato, il Pulsante di accensione / le operazioni dei Menù OSD verranno bloccate / sbloccate.

■ Matrice di correlazione funzioni

Elemento selezionato		Regolazione immagine						Regolazione immagine		Regolazione colori						Extra1		
		Luminosità	Contrasto	ECO	Blue Light Reducer	Adv Contrast	Sovraregolazione	Black Tuner	Regolazione immagine	Regolazione colori	Gamma	6-assi	Temp. Colore	i-Style Color	HDR	Free Sync Premium	MBR	
Elemento attivato												Utente sRGB	Caldo Normale Freddo					
ECO		✓					✓		✓			✓	✓					
Blue Light Reducer		✓					✓		✓									
Adv. Contrast									✓									
Regolazione immagine	Regolazione modo Video	✓						✓				✓	✓					
Regolazione immagine	Dot by Dot																	
Regolazione colori	Temp. Colore sRGB																	
Regolazione colori	i-Style Color																	
Extra1	HDR																	
Extra1	FreeSync Premium	✓																
Extra1	MBR																	

✓ : Disponibile

- : Non disponibile

FUNZIONE STANDBY

Questo prodotto è dotato della funzione di standby. Quando è attivato, automaticamente riduce il consumo di potenza non necessario del monitor quando il computer non è in uso.

La funzione standby, comprese tutte le impostazioni del timer è configurato dal sistema operativo. Controllare il manuale del sistema operativo per informazioni su come questo può essere configurato.

■ Modalità Standby

Quando il segnale video dal computer è spento, il monitor entra in modalità standby che riduce il consumo di potenza a 0,5W o meno*. Lo schermo diventa scuro e l'indicatore di alimentazione diventa arancione. Dalla modalità standby, l'immagine riappare in alcuni secondi quando si toccano la tastiera o il mouse.

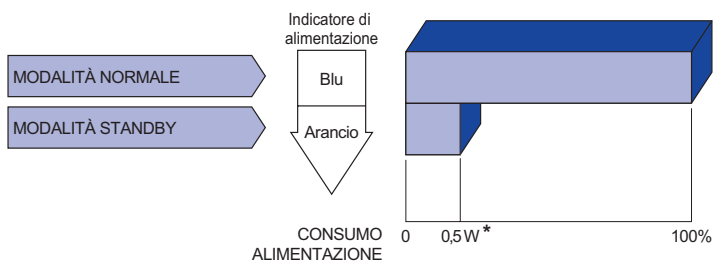

* Quando la "Modalità standby USB" del "Extra2" è attiva.

RISOLUZIONE DEI PROBLEMI

Se il monitor smette di funzionare correttamente, verificate i seguenti punti per una possibile soluzione.

1. Eseguite i settaggi descritti nella sezione UTILIZZO DEL MONITOR a seconda del problema riscontrato. Se il monitor non mostra alcuna immagine saltate al punto 2.
2. Verificate i seguenti punti se non trovate opportuna soluzione nella sezione UTILIZZO DEL MONITOR o se il problema persiste.
3. Se incontrate un problema non descritto a seguire o che non potete risolvere, contattate il VS. Rivenditore o un centro assistenza iiyama.

Problemi

Controllare

- ① L'immagine non appare.

(Indicatore di alimentazione non si accende.)

- Il cavo di alimentazione è nella presa.
- L'alimentazione è accesa.
- La presa di corrente funziona. Per favore verificate con un altro equipaggiamento.

(Indicatore di alimentazione è blu.)

- Se il salva schermo bianco è attivo, toccare la tastiera o il mouse.
- Aumentare il contrasto e/o la luminosità.
- Il computer è acceso.
- Il cavo di segnale è correttamente connesso.
- Il segnale di sincronizzazione del computer è compreso nelle specifiche del monitor.

(Indicatore di alimentazione è arancione.)

- Se il monitor è nella modalità standby, toccare la tastiera o il mouse.
- Il computer è acceso.
- Il cavo di segnale è correttamente connesso.
- Il segnale di sincronizzazione del computer è compreso nelle specifiche del monitor.

- ② lo schermo non è sincronizzato.

- Il cavo di segnale è correttamente connesso.
- Il segnale di sincronizzazione del computer è compreso nelle specifiche del monitor.

- ③ lo schermo non è centrato.

- Il segnale di sincronizzazione del computer è compreso nelle specifiche del monitor.

- ④ lo schermo è troppo chiaro o troppo scuro.

- Il livello di uscita video del computer è compreso nelle specifiche del monitor.

- ⑤ lo schermo trema.

- Il voltaggio di alimentazione è compreso nelle specifiche del monitor.
- Il segnale di sincronizzazione del computer è compreso nelle specifiche del monitor.

Problemi

Check

- ⑥ nessun audio.
 - Gli strumenti audio (computer etc) sono ON.
 - Il volume è acceso.
 - La funzione muto è spenta.
 - Il livello di uscita audio è compreso nelle specifiche del monitor.

- ⑦ L'audio è troppo forte o troppo debole.
 - Il livello di uscita audio è compreso nelle specifiche del monitor.

INFORMAZIONI SUL RICICLAGGIO

Per il rispetto dell'ambiente per favore non disperdete il monitor.
Visitate il nostro sito: <https://iiyama.com>.

SPECIFICHE : ProLite XCB3494WQSN-B5

Dimensione categoria	34"	
Pannello LCD	Tecnologia Pannello	VA
	Dimensione	Diagonale: 34" (86,4cm)
	Curvatura	1500R
	Pixel pitch	0,232mm H × 0,232mm V
	Luminosità	300cd/m ² (Tipico), 160cd/m ² (Predefinito / Risparmio energetico)
	Ratio di Contrasto	3000 : 1 (Tipico), Disponibile funzione contrasto avanzata
	Angolo visibile	Destro / Sinistro: 89° ciascuna, Su / Giù: 89° ciascuna (Tipico)
	MPRT	0,4ms
Colori Display	Circa. 16,7 milioni	
Frequenza Sync	HDMI (FreeSync: Disattiva): Orizzontale: 30,0-185,0kHz Verticale: 30-120Hz (2560 × 1440 o inferiori) 30-100Hz (3440 × 1440) HDMI (FreeSync: Attivo): Orizzontale: 30,0-185,0kHz Verticale: 48-120Hz (2560 × 1440 o inferiori) 48-100Hz (3440 × 1440) DisplayPort / USB tipo-C: Orizzontale: 30,0-185,0kHz Verticale: 48-120Hz	
Risoluzione Nativa	3440 × 1440, 4,9 MegaPixels	
Massima risoluzione supportata	HDMI: 3440 × 1440 100Hz 2560 × 1440 120Hz DisplayPort / USB tipo-C: 3440 × 1440 120Hz	
Connettori Ingresso	HDMI, DisplayPort, USB tipo-B, USB tipo-C (Modalità alt.)	
Segnali Ingresso Video	HDMI, DisplayPort, USB tipo-C (Modalità alt.)	
USB Standard	USB3,2 Gen 1 (5Gbps, DC5V, 900mA), USB Power Delivery (65W)	
Numero di porte USB Connettori	2 Upstream: Tipo-B, Tipo-C 3 Downstream: Tipo-A	
Porta LAN	RJ45	
Connettore per cuffie	ø 3,5mm mini jack (Stereo)	
Altoparlanti	2W × 2 (Stereo)	
Dimensione massima dello schermo	797,22mm L × 333,72mm A / 31,4" L × 13,1" A	
Sorgente Alimentazione	100-240VAC, 50/60Hz, 1,5A	
Consumo di alimentazione* ¹	56W tipico (40W tipico nella configurazione di fabbrica) Modalità standby: 0,5W massimo Modalità spenta: 0,3W massimo	
Dimensioni* ² , Peso netto	809,5 × 431,0 - 581,0 × 245,5(239,5)mm / 31,9 × 17,0 - 22,9 × 9,7(9,4)" (L×A×P), 9,4kg / 20,7lbs	
Intervallo di regolazione dell'altezza	150mm	
Angolo di inclinazione	Verso l'alto: 23°, Verso il basso: 5°	
Considerazioni ambientali	Esercizio: Temperatura 5 a 35°C / 41 a 95°F Umidità 10 a 80% (No condensa) Deposito: Temperatura -20 a 60°C / -4 a 140°F Umidità 5 a 85% (No condensa)	
Approvals	CE, UKCA, TÜV-Bauart, EAC, VCCI, PSE	

NOTA *¹ Quando la "Modalità standby USB" del "Extra2" è attiva.

*² () : Profondità della Base del supporto

DIMENSIONI

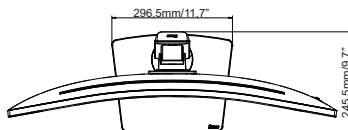
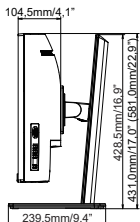
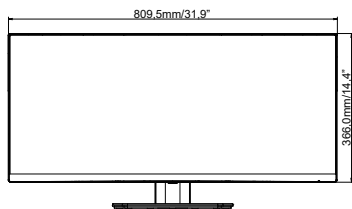

() : Valore massimo di regolazione

FREQUENZE CONFORMI

Modalità video	Frequenza orizzontale	Frequenza verticale	Dot Clock
800 × 600	37,879kHz	60,317Hz	40,000MHz
	46,875kHz	75,000Hz	49,500MHz
1024 × 768	48,363kHz	60,004Hz	65,000MHz
	60,023kHz	75,029Hz	78,750MHz
1280 × 1024	63,981kHz	60,020Hz	108,000MHz
	79,976kHz	75,025Hz	135,000MHz
1920 × 1080	67,500kHz	60,000Hz	148,500MHz
	112,500kHz	100,000Hz	297,000MHz
	135,000kHz	120,000Hz	297,000MHz
2560 × 1440	88,860kHz	60,000Hz	241,699MHz
	183,000kHz	120,000Hz	497,760MHz
3440 × 1440	43,830kHz	30,000Hz	154,281MHz
	88,860kHz	60,000Hz	319,896MHz
	151,000kHz	100,000Hz	543,600MHz
	181,200kHz	120,000Hz	652,320MHz

NOTA *1 Disponibile solo per l'ingresso HDMI.

*2 Disponibile solo per ingressi DisplayPort e USB tipo-C.

*3 In caso di ingresso USB tipo-C, disponibile solo quando "USB-C" nel menu "Extra2" è impostato su USB 2.0.

*4 La scheda video deve poter supportare la risoluzione 3440 × 1440 a 60Hz / 100Hz / 120Hz.

Console	1080p (1920×1080)	1440p (2560×1440)	2160p (3840×2160)
PS5	60 / 120Hz	–	–
Xbox Series X/S	60 / 120Hz	120Hz	–