

INSTRUKCJA OBSŁUGI

ProLite

LCD Monitor

ProLite X4372UHSU

Bardzo dziękujemy za wybranie monitora LCD firmy iiyama. Zalecamy, abyś poświęcił kilka minut i dokładnie przeczytał tę krótką, lecz wyczerpującą instrukcję, zanim zainstalujesz i włączysz monitor. Przechowuj tę instrukcję w bezpiecznym miejscu do wykorzystania w przyszłości.

POLSKI

DEKLARACJA ZGODNOŚCI Z WYMAGANIAMI OZNAKOWANIA CE

Niniejszy monitor LCD jest zgodny z wymaganiami następujących Dyrektyw WE/UE: 2014/30/UE "Dyrektywa EMC", 2014/35/UE "Dyrektywa niskiego napięcia", 2009/125/WE "Dyrektywa ErP" i 2011/65/UE "Dyrektywa RoHS".

Wymogi dotyczące odporności na zakłócanie spełniane są w przypadku użytkowania urządzenia w budynkach mieszkalnych, biurowych i rzemieślniczych, a także małych zakładach, zarówno wewnątrz budynków, jak i poza nimi. Wszystkie miejsca użytkowania urządzenia charakteryzują się dostępem do publicznej sieci zasilania niskim napięciem.

IYAMA CORPORATION: Wijkermeerstraat 8, 2131 HA Hoofddorp, The Netherlands

Model Nr. : PL4372UH



Zalecamy recykling starego sprzętu. Wszelkie informacje na ten temat można znaleźć klikając link Poland na międzynarodowej stronie internetowej firmy iiyama pod adresem <http://www.iiyama.com>

- Rezerwujemy sobie prawo do zmiany danych technicznych bez uprzedzenia.
- Wszystkie znaki towarowe używane w tej instrukcji obsługi stanowią własność ich odpowiednich właścicieli.

SPIS TREŚCI

W TROSCE O TWOJE BEZPIECZEŃSTWO	1
ZALECENIA DOTYCZĄCE BEZPIECZEŃSTWA.....	1
SPECJALNE UWAGI NA TEMAT MONITORÓW LCD	3
OBSŁUGA KLIENTA.....	3
CZYSZCZENIE	3
ZANIM URUCHOMISZ MONITOR	4
WŁAŚCIWOŚCI	4
KONTROLA ZAWARTOŚCI OPAKOWANIA	4
INSTALACJA	5
ELEMENTY STERUJĄCE I ZŁĄCZA.....	6
ELEMENTY STERUJĄCE I ZŁĄCZA : Pilot	7
PRZYGOTOWANIE PILOTA	8
GRUNDFUNKTIONEN	9
PODŁĄCZANIE MONITORA.....	12
USTAWIENIA KOMPUTERA	14
REGULACJA KĄTA WIDZENIA.....	14
OBSŁUGA MONITORA	15
ZAWARTOŚĆ MENU REGULACJA.....	16
FUNKCJA ZARZĄDZANIA ENERGIĄ.....	26
ROZWIĄZYWANIE PROBLEMÓW	27
INFORMACJE NA TEMAT RECYKLINGU	28
DODATEK	29
DANE TECHNICZNE	29
WYMIARY	30
SYNCHRONIZACJA.....	30

W TROSCE O TWOJE BEZPIECZEŃSTWO

ZALECENIA DOTYCZĄCE BEZPIECZEŃSTWA

OSTRZEŻENIE

ZAPRZESTAŃ UŻYTKOWANIA MONITORA, GDY CZUJESZ, ŻE WYSTĘPUJE JAKIŚ PROBLEM

Gdy zauważysz jakiegokolwiek nienormalne zjawiska, takie jak dym, dziwne dźwięki lub opary, odłącz monitor i natychmiast skontaktuj się z centrum serwisowym firmy iiyama. Dalsze używanie monitora może być niebezpieczne i spowodować pożar lub porażenie prądem elektrycznym.

NIGDY NIE ZDEJMUJ OBUDOWY

Wewnątrz monitora znajdują się obwody wysokiego napięcia. Zdjęcie obudowy może narazić na niebezpieczeństwo pożaru lub porażenia prądem elektrycznym.

NIE WKŁADAJ ŻADNYCH PRZEDMIOTÓW DO MONITORA

Nie dopuszczaj do sytuacji, aby we wnętrzu monitora znalazły się jakiegokolwiek ciała stałe lub płyny, na przykład woda. W razie takiego zdarzenia, natychmiast odłącz monitor i skontaktuj się ze swym dostawcą lub z centrum serwisowym firmy iiyama. Używanie monitora z jakimikolwiek obcymi obiektami wewnątrz może spowodować pożar, porażenie prądem elektrycznym lub uszkodzenie.

USTAW MONITOR NA PŁASKIEJ, STABILNEJ POWIERZCHNI

Monitor może spowodować obrażenia ciała w razie upadku lub upuszczenia.

NIE UŻYWAJ MONITORA W POBLIŻU WODY

Nie używaj monitora w miejscach, gdzie mogłoby dojść do spryskania lub oblania monitora wodą, ponieważ mogłoby to spowodować pożar lub porażenie prądem elektrycznym.

MONITOR NALEŻY UŻYWAĆ PRZY OKREŚLONYM ZASILANIU

Zadbaj, aby monitor był używany tylko przy określonym zasilaniu energią elektryczną. Korzystanie z zasilania o niewłaściwym napięciu spowoduje nieprawidłowe działanie i może spowodować pożar lub porażenie prądem elektrycznym.

CHROŃ PRZEWODY

Nie rozciągaj, ani nie zginaj przewodu zasilającego, ani przewodu sygnałowego. Nie kładź monitora, ani żadnych innych ciężkich przedmiotów na przewodach. W przypadku uszkodzenia, przewody mogą spowodować pożar lub porażenie prądem elektrycznym.

NIEKORZYSTNE WARUNKI POGODOWE

Zaleca się nie używać monitora w czasie silnej burzy z wyładowaniami, ponieważ ustawiczne zaniki zasilania mogą spowodować nieprawidłowe działanie. Zaleca się także nie dotykać wtyczki w takich okolicznościach, ponieważ mogłoby to spowodować porażenie prądem elektrycznym.

UWAGA

MIEJSCE USTAWIENIA MONITORA

Nie ustawiaj monitora w miejscach, gdzie mogą wystąpić nagle zmiany temperatury lub w przestrzeniach wilgotnych, zapyłonych lub zadymionych, ponieważ mogłyby to spowodować pożar, porażenie prądem elektrycznym lub uszkodzenie. Należy również unikać takich miejsc, gdzie słońce świeci wprost na monitor.

NIE UMIESZCZAJ MONITORA W MIEJSCACH STWARZAJĄCYCH ZAGROŻENIE

W przypadku ustawienia monitora w nieodpowiednim miejscu, monitor może przewrócić się i spowodować obrażenia ciała. Należy także zadbać, aby na monitorze nie były umieszczane żadne ciężkie przedmioty. Wszystkie przewody powinny być ułożone w taki sposób, aby dzieci nie mogły ich pociągać, co mogłoby spowodować obrażenia ciała.

UTRZYMUJ DOBRĄ WENTYLACJĘ

Monitor jest zaopatrzony w szczeliny wentylacyjne, aby chronić go przed przegrzaniem. Zasłonięcie tych szczelin może spowodować pożar. W celu zapewnienia odpowiedniego przepływu powietrza, monitor powinien być ustawiony w odległości przynajmniej 10cm (lub 4 cale) od jakichkolwiek ścian. Po usunięciu stopy, otwory wentylacyjne mogą zostać zasłonięte. Może to doprowadzić do przegrzania i spowodować uszkodzenia lub pożar. Należy zadbać o to żeby otwory wentylacyjne zawsze pozostawały odsłonięte. Ustawianie monitora na tylnej stronie, na boku lub do góry nogami, lub na dywanie albo innym miękkim materiale może także spowodować zagrożenie.

ODŁĄCZ PRZEWODY PRZED PRZESTAWIENIEM MONITORA

Przed przemieszczaniem monitora wyłącz zasilanie, odłącz kabel zasilający od gniazdka oraz zadбай o odłączenie przewodu sygnałowego. Jeżeli nie odłączysz tych przewodów, może dojść do pożaru lub porażenia prądem elektrycznym.

ODŁĄCZAJ PRZEWODY MONITORA

Gdy monitor ma nie być używany przez długi okres czasu, zaleca się pozostawienie monitora z odłączonymi przewodami.

PRZY ODŁĄCZANIU PRZEWODU CHWYTAJ WTYCZKĘ

Aby odłączyć zasilacz, kabel zasilający lub kabel sygnałowy, zawsze odłączaj je trzymając za wtyczkę. Nigdy nie ciągnij samego przewodu, ponieważ może to spowodować pożar lub porażenie prądem elektrycznym.

NIE DOTYKAJ WTYCZEK WILGOTNYMI DŁONIAMI

Wijmowanie lub wkładanie wtyczki do gniazda wilgotnymi dłońmi może być przyczyną porażenia prądem elektrycznym.

UMIESZCZANIE MONITORA NA KOMPUTERZE

Upewnij się, czy komputer jest wystarczająco wytrzymały, aby utrzymać masę monitora, ponieważ w przeciwnym razie może dojść do uszkodzenia komputera.

UWAGA NA RĘCE I PALCE!

- Zachowaj ostrożność przy zmianie kąta ustawienia monitora, aby nie przygnieść sobie palców albo dłoni.
- Zachowaj ostrożność, by nie przytrzasnąć palców w czasie regulacji wysokości stopki i kąta nachylenia. (Tylko w przypadku monitorów z regulacją wysokości.)

UWAGA ODNOŚNIE UŻYTKOWANIA 24/7

Monitor nie został zaprojektowany do użytku 24/7 w dowolnym środowisku.

INNE ZALECENIA

ZALECENIA DOTYCZĄCE ERGONOMII

W celu wyeliminowania zmęczenia oczu nie używaj monitora ustawionego na jasnym tle lub w ciemnym pomieszczeniu. Aby zapewnić optymalne warunki oglądania, monitor powinien być ustawiony na wysokości tuż poniżej poziomu oczu i w odległości 40-60 cm (16-24 cali) od oczu. Kiedy używa się monitora przez długi okres czasu, zalecane jest przerywanie pracy co godzinę na dziesięć minut, ponieważ ciągle patrzenie na ekran może spowodować przemęczenie wzroku.

SPECJALNE UWAGI NA TEMAT MONITORÓW LCD

Przedstawione poniżej objawy są zjawiskami normalnymi w przypadku monitorów LCD i nie wskazują problemu.

INFO

- Przy pierwszym włączeniu monitora LCD, obraz może nie być dopasowany do obszaru wyświetlania ze względu na typ używanego komputera. W takim przypadku należy ustawić obraz we właściwym położeniu.
- W zależności od używanego wzoru na pulpicie, możesz stwierdzić niewielką nierównomierność jasności ekranu.
- Ze względu na właściwości ekranu LCD, po przełączeniu wyświetlanego obrazu może utrzymywać się powidok poprzedniego ekranu, jeśli ten sam obraz był wyświetlany przez kilka godzin. W takim przypadku, dzięki zmianie obrazu lub wyłączeniu zasilania na kilka godzin następuje powolna regeneracja ekranu.

OBŚLUGA KLIENTA

INFO

- Gdy musisz zwrócić swoje urządzenie do naprawy, a oryginalne opakowanie zostało wyrzucone, prosimy o skontaktowanie się ze swym dostawcą lub z centrum serwisowym firmy iiyama w celu uzyskania porady lub zastępczego opakowania.

CZYSZCZENIE

OSTRZEŻENIE

- Jeśli podczas czyszczenia monitora dojdzie do wpadnięcia jakichkolwiek materiałów lub rozlania na monitor takich płynów jak woda, natychmiast odłącz kabel zasilający i skontaktuj się ze swym dostawcą lub z centrum serwisowym firmy iiyama.

UWAGA

- Przed rozpoczęciem czyszczenia monitora, należy ze względów bezpieczeństwa wyłączyć zasilanie i odłączyć przewody monitora.

INFO

- W celu ochrony panelu wyświetlacza LCD nie używaj twardych przedmiotów, aby nie doszło do zarysowania lub zatarcia ekranu.
- Nigdy nie stosuj żadnego z wymienionych poniżej silnych rozpuszczalników. Powodują one uszkodzenia obudowy i ekranu LCD.

Rozcieńczalnik	Środki do czyszczenia w aerozolu
Czysta benzyna	Wosk
Środki czyszczące o działaniu ściernym	Rozpuszczalniki kwasowe lub zasadowe

- Skutkiem pozostawiania obudowy przez długi okres czasu w zetknięciu z jakimikolwiek produktami z gumy lub tworzyw sztucznych może być degeneracja lub odbarwienie materiału obudowy.

OBUDOWA Plamy można usuwać za pomocą ściereczki lekko zwilżonej roztworem łagodnego detergentu. Następnie należy wytrzeć obudowę miękką suchą szmatką.

EKRAN LCD Zaleca się okresowe czyszczenie za pomocą miękkiej, suchej szmatki. Nie należy używać papierowych chusteczek higienicznych, ponieważ mogą one powodować uszkodzenia ekranu LCD.

ZANIM URUCHOMISZ MONITOR

WŁAŚCIWOŚCI

- ◆ Obsługuje rozdzielczości do 3840 × 2160
- ◆ Wysoki kontrast 1300:1 (typowy), dostępna funkcja Adv. Contrast / Jasność 450 cd/m² (typowy) / szybki czas reakcji 4ms (gray - gray)
- ◆ Flicker-free
- ◆ Redukcja niebieskiego światła
- ◆ Cyfrowe wygładzanie znaków
- ◆ Głośniki Stereo 2 x 9W
- ◆ Zarządzanie energią (zgodność ze standardem VESA DPMS)
- ◆ Zgodność ze standardem zamocowania VESA (200mm×100mm)
- ◆ Miejsce na blokadę zabezpieczającą

KONTROLA ZAWARTOŚCI OPAKOWANIA

Wraz z monitorem LCD dostarczane są wymienione poniżej akcesoria. Sprawdź, czy znajdują się one w opakowaniu. Jeżeli brakuje któregoś z poniższych elementów lub jest on uszkodzony, należy powiadomić o tym sprzedawcę lub najbliższego przedstawiciela firmy iiyama.

- Kabel zasilający*
- Kabel HDMI
- Kabel DisplayPort
- Kabel USB
- Kabel IR Extender
- Pilot
- Bateria (2 sztuki)
- Uchwyt na słuchawk
- Instrukcja bezpieczeństwa
- Skrócona instrukcja obsługi

UWAGA

* Parametry znamionowe przewodu zasilającego dla obszarów, gdzie stosowane jest napięcie 120V w sieci, wynoszą 10A/125V. Jeżeli korzystasz z zasilania o wyższych parametrach znamionowych niż podane powyżej, musi być stosowany kabel zasilający o parametrach znamionowych 10A/250V. Pamiętaj, iż używanie nieoryginalnego kabla zasilającego skutkuje utratą wszelkich praw gwarancyjnych. Konieczne jest używanie zatwierdzonego kabla zasilającego o specyfikacji równej lub lepszej od H05VVF, 3G, 0.75mm².

INSTALACJA

OSTRZEŻENIE

- Przed instalacją upewnij się, że ściana, suficie lub ramię pulpitu wytrzyma ciężar monitora i mocowania.

< INSTALACJA NA ŚCIANIE >

OSTRZEŻENIE

- Jeśli chcesz powiesić monitor na ścianie, użyj śruby M4 (4 sztuki) z podkładką. Jej długość dostosuj go grubości uchwyty tak, aby długość śruby "L" wynosiła 7 mm. Dłuższa śruba może uszkodzić części elektryczne wewnątrz monitora i w konsekwencji doprowadzić do porażenia prądem lub uszkodzenia monitora.

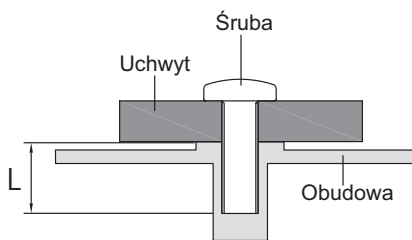

< OBRÓT OBRAZU >

Zaprojektowany, do używania w trybie poziomym.

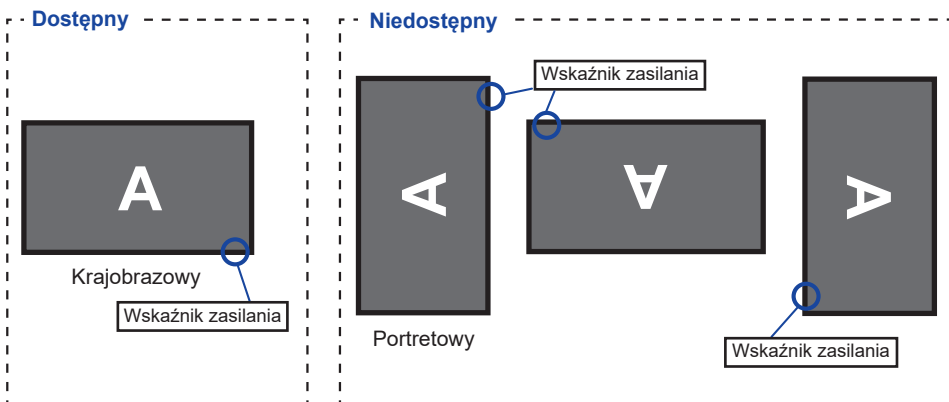

ELEMENTY STERUJĄCE I ZŁĄCZA

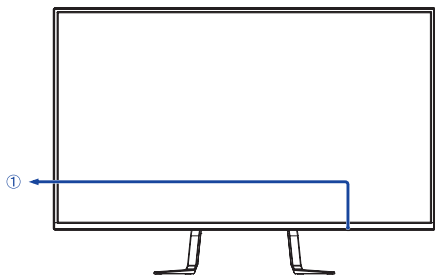

<Przód>

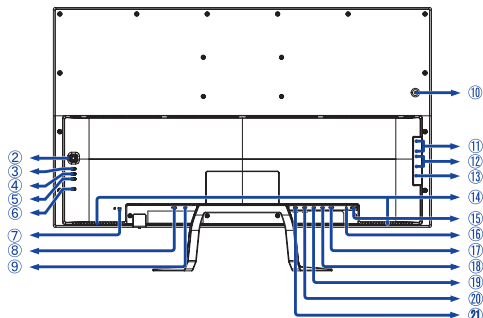

<Tył>

① Wskaźnik zasilania

INFO

Niebieski: normalne działanie
Pomarańczowy: zarządzanie energią

② Przycisk nawigacji

Menu

W górę (▲)

W dół (▼)

Lewy / Trybu ECO (◀)

Prawy / Blue Light Reducer (▶)

③ Wejście sygnału (INPUT)

④ Głośność+ (VOL+)

⑤ Głośność- (VOL-)

⑥ Przełącznik zasilania (⏻)

⑦ Miejsce na blokadę zabezpieczającą

INFO

Mocując odpowiedni kabel zabezpieczający z blokadą ochronisz monitor przed kradzieżą lub przestawieniem.

⑧ Wyłącznik główny (| (ON) / ○ (OFF))

⑨ Gniazdo zasilania prądem przemiennym (~ : Prąd przemienny) (~)

⑩ Uchwyt na słuchawk *

⑪ Złącze USB-DOWN (🔌 USB2,0)

⑫ Złącze USB-DOWN (🔌 USB3,0)

⑬ Złącze USB-UP (🔌)

⑭ Głośniki

⑮ Gniazdo słuchawkowe (🎧)

⑯ Złącze IR (REMOTE)

⑰ Złącze wyjście DisplayPort (DP OUT)

⑱ Złącze DisplayPort (DP1)

⑲ Złącze DisplayPort (DP2)

⑳ Złącze HDMI (HDMI1)

㉑ Złącze HDMI (HDMI2)

* Jeśli potrzeba, proszę zainstalować dołączony uchwyt na słuchawki, przekrócić i zablokować go.

ELEMENTY STERUJĄCE I ZŁĄCZA : PILOT

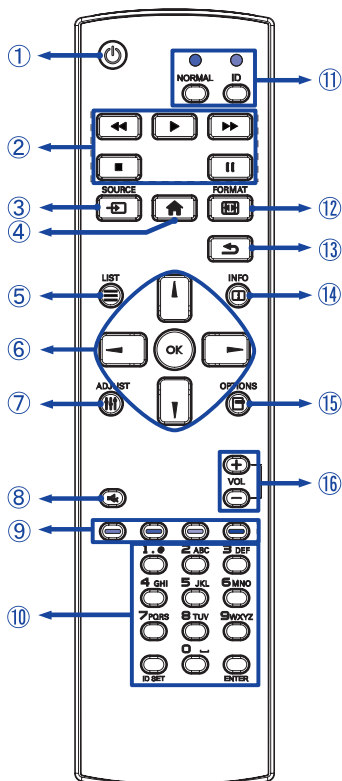

①		Włączenie i wyłączenie wyświetlacz.
②	[PLAY]	Niedostępne w tym modelu.
③	SOURCE	Wybór źródła. Naciśnij przycisk ◀ lub ▶ żeby wybrać między DP1, DP2, HDMI1 lub HDMI2. Naciśnij [OK] żeby potwierdzić i zakończyć.
④		Uruchomienie menu OSD.
⑤	LIST	Niedostępne w tym modelu.
⑥		Nawigacja po menu i ustawieniach. ▲: Przycisk W górę
		▼: Przycisk W dół
⑥		◀: Lewy przycisk
		▶: Prawy przycisk
	OK	Potwierdzenie lub zapis wybranych ustawień.
⑦		Niedostępne w tym modelu.
⑧		Włącza i wyłącza wyciszenie kiedy Menu nie jest wyświetlane.
⑨		Niedostępne w tym modelu.
⑩	NUMBER/ ID SET/ENTER	Niedostępne w tym modelu.
⑪	ID Mode	Niedostępne w tym modelu.
⑫		Otwórz Regulacje trybu video.
⑬		Powrót do poprzedniego lub wyjście z Menu OSD.
⑭		Wyświetlanie informacji o rozdzielczości.
⑮		Niedostępne w tym modelu.
⑯	VOLUME - / +	VOLUME-: Zmniejsz głośność. VOLUME+: Zwiększ głośność.

PRZYGOTOWANIE PILOTA

Aby korzystać z pilota włóż do środka dwie baterie.

UWAGA

Do pilota używaj wyłącznie baterii wymienionych w instrukcji obsługi. Nie mieszaj starych i nowych baterii. Upewnij się, że baterie wkładasz zgodnie z oznaczeniem “+” i “-”. Uszkodzone baterie mogą spowodować plamy, pożar lub inne uszkodzenia.

- 1 Naciśnij i przesunij aby otworzyć pokrywę baterii.

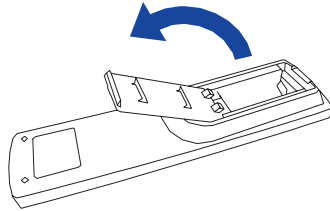

- 2 Włóż do środka dwie baterie AAA zgodnie z oznaczeniem plus i minus pokazanym na pilocie.

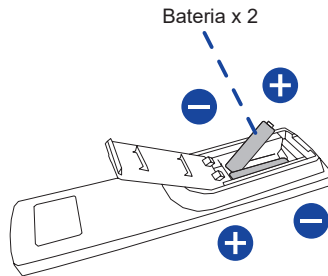

- 3 Załóż pokrywę z powrotem.

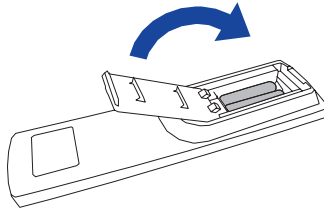

INFO

- Przed wyjęciem baterii zapoznaj się z powyższymi instrukcjami.
- Wymień baterie jeśli pilot nie działa. Użyj suchych baterii AAA. Ryzyko eksplozji w przypadku wymiany baterii na niewłaściwy rodzaj.
- Używaj pilota kierując go w stronę kontrolki pilota na monitorze.
- Pilot innej marki nie będzie działał z monitorem. Używaj wyłącznie pilota dostarczonego z monitorem.
- Zużyte baterie poddaj utylizacji zgodnie z obowiązującymi przepisami.
- Baterii nie wolno narażać na działanie promieni słonecznych, gorąca, ognia, itp.
- Pilot zdalnego sterowania nie działa, jeśli kabel przedłużacza podczerwieni nie jest podłączony do monitora.

GRUNDFUNKTIONEN

■ Uruchomienie Monitor

Aby uruchomić monitor naciśnij przycisk POWER na pilocie lub monitorze. Wskaźnik stanu zmienia wówczas kolor na Niebieski. Ponowne naciśnięcie przycisku POWER na pilocie lub monitorze wyłącza monitor. Wskaźnik stanu zmienia wówczas kolor na Pomarańczowy.

INFO

Nawet w trybie power management (zarządzania energią) lub po wyłączeniu Wyświetlacz przy pomocy przysisku POWER, Wyświetlacz pobiera niewielką ilość prądu. Wyjmij kabel zasilający Wyświetlacz z gniazdka kiedy go nie używasz (np. na noc), aby uniknąć niepotrzebnego poboru prądu.

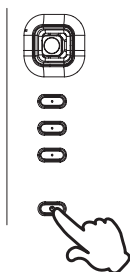

[Monitor]

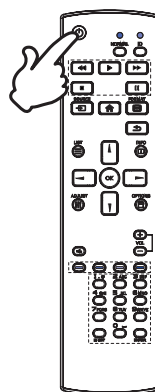

[Pilota]



■ Wyświetlenie menu OSD

Menu OSD (ekranowe) wyświetlane jest po naciśnięciu przycisku  HOME na pilocie lub przycisku MENU na Monitor. Aby je wyłączyć naciśnij przycisk  BACK na pilocie.

[Monitor]

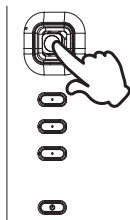

[Pilota]

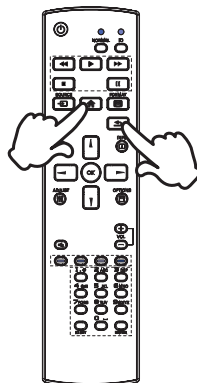

■ Przełączanie między opcjami

Aby poruszać się między różnymi ustawieniami naciskaj przyciski ▲ / ▼ na pilocie lub przyciski ▲ / ▼ na monitorze kiedy menu OSD jest wyświetlane.

[Monitor]

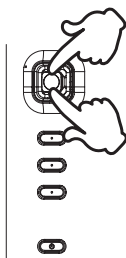

[Pilota]

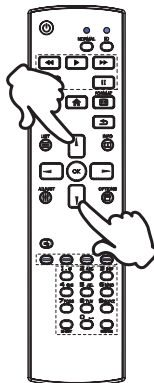

■ Wybór danej opcji menu

Aby wejść w dane menu lub wybrać konkretne ustawienie naciskaj przyciski ◀ / ▶ na pilocie lub przyciski ◀ / ▶ na monitorze kiedy menu OSD jest wyświetlane.

[Monitor]

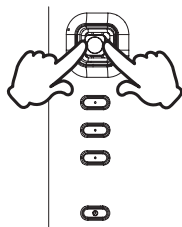

[Pilota]

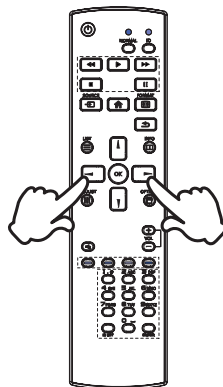

■ Regulacja głośności

Aby regulować głośność naciśnij przycisk VOL+ / VOL- na pilocie lub na monitorze, kiedy menu OSD nie jest wyświetlane.

[Monitor]

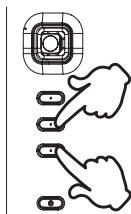

[Pilota]

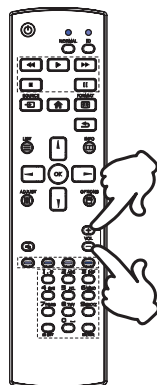

■ Zmiana wejścia sygnału

Naciśnij przycisk SOURCE na pilocie lub przycisk INPUT na monitorze kiedy Menu nie jest wyświetlane, pokaże się menu Wybór wejścia.

[Monitor]

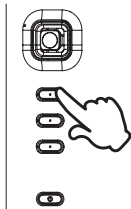

[Pilota]

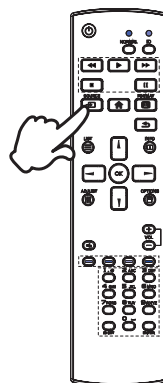

PODŁĄCZANIE MONITORA

- 1 Upewnij się, czy komputer i monitor są wyłączone.
- 2 Przewodem sygnałowym połącz monitor z komputerem.
- 3 Podłącz kabel przedłużacza podczerwieni do monitora.
- 4 Podłącz przewód zasilający najpierw do monitora, a następnie do gniazdka elektrycznego.
- 5 Włącz monitor (Wyłącznik główny i Przełącznik zasilania) i komputer.

INFO

- Przewody sygnałowe używane do łączenia komputera z monitorem mogą być różne w zależności od typu używanego komputera. Nieprawidłowe połączenie może spowodować poważne uszkodzenie zarówno monitora, jak i komputera. Kabel dostarczany wraz z monitorem to standardowy kabel z złączem. Jeżeli potrzebny jest specjalny kabel, skontaktuj się ze swym sprzedawcą lub najbliższym przedstawicielem firmy iiyama.
- W przypadku podłączenia do komputera Macintosh, skontaktuj się ze swym sprzedawcą lub najbliższym przedstawicielem firmy iiyama w celu uzyskania odpowiedniego złącza przejściowego.
- Należy zadbać o dokręcenie śrub zabezpieczających na obu końcach przewodu sygnałowego.
- Wtykowe urządzenia klasy I typ A muszą być podłączone do uziemienia ochronnego.
- Gniazdko sieciowe powinno być zainstalowane w pobliżu urządzenia i powinno być łatwo dostępne.
- Nadmierne ciśnienie akustyczne w słuchawkach może spowodować uszkodzenie/utrąę słucho.

[Przykład podłączenia]

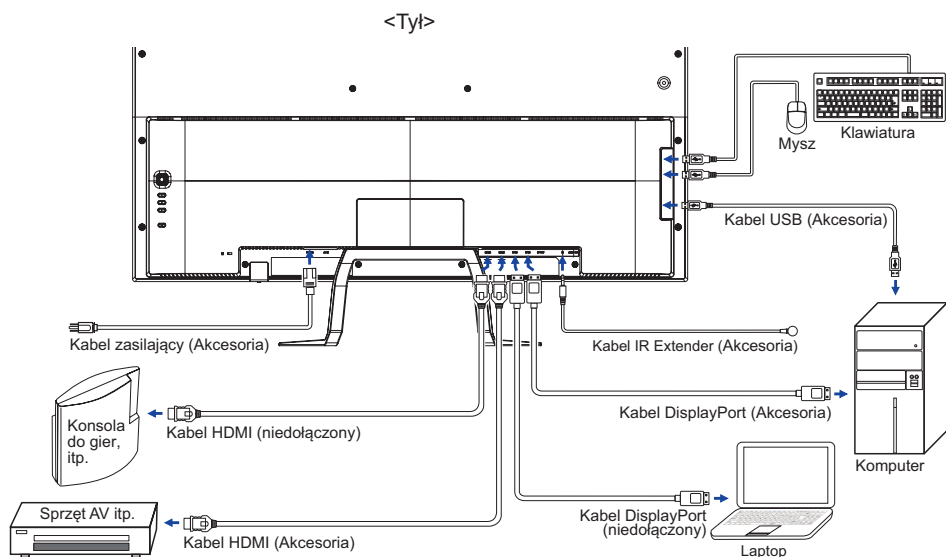

[Informacje o połączeniu szeregowym (daisy chain)]

■ Połączenie cyfrowe wideo

DisplayPort

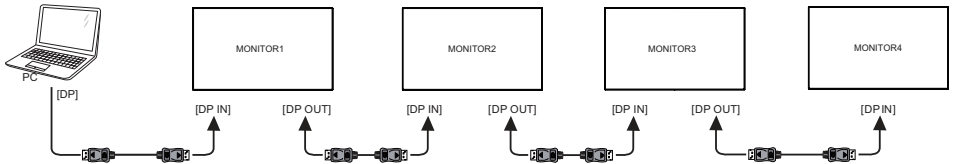

INFO

Niektóre karty graficzne nie obsługują trybu wieloekranowego przez DisplayPort (DisplayPort MST). Należy się upewnić, że system obsługuje DisplayPort MST.

<Tryb duplikowania>

- 1 Podłącz komputer do pierwszego monitora za pomocą kabla DisplayPort.
- 2 Podłącz pierwszy monitor do drugiego monitora za pomocą kabla DisplayPort. (Możesz podłączyć łącznie cztery monitory.)
- 3 Włącz monitory i komputer.

<Tryb rozszerzony>

- 1 Podłącz komputer do pierwszego monitora za pomocą kabla DisplayPort.
- 2 Podłącz pierwszy monitor do drugiego monitora za pomocą kabla DisplayPort. (Możesz podłączyć łącznie cztery monitory.)
- 3 Włącz monitory i komputer.
- 4 Otwórz menu OSD i zmień „DP Daisy Chain” na „Ext.”(Rozsz.) Dla wszystkich monitorów.

INFO

Możliwości połączeń

Rozdzielczość / Częstotliwość odświeżania	Maksymalna liczba ekranem
1920x1080 60Hz / 1920x1200 60Hz	4
3840 x 2160 30Hz	2
3840 x 2160 60Hz	1

USTAWIENIA KOMPUTERA

■ Synchronizacja sygnałów

Patrz tabela synchronizacji dla podstawowych rozdzielczości w rozdziale SYNCHRONIZACJA na stronie 30.

REGULACJA KĄTA WIDZENIA

- Optymalna praca przy monitorze polega na bezpośrednim, prostym patrzeniu na ekran.
- Przytrzymaj podstawę tak by monitor nie przewrócił się podczas ustawiania kąta nachylenia monitora.
- Istnieje możliwość zmiany kąta nachylenia monitora o 8° w tył i 1° do przodu.



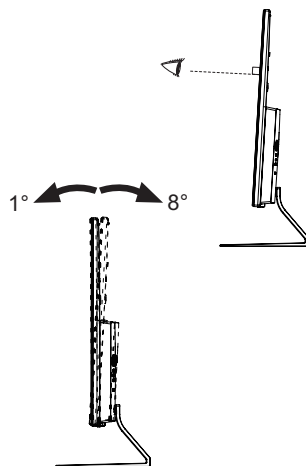

INFO

- Nie dotykaj ekranu LCD przy zmianie kąta ustawienia monitora. Może to spowodować uszkodzenie lub pęknięcie ekranu LCD.
- Zachowaj ostrożność przy zmianie kąta ustawienia monitora, aby nie przygnieść sobie palców albo dłoni.

















OBSŁUGA MONITORA





W celu zapewnienia najlepszego obrazu, monitor LCD firmy iiyama otrzymał w fabryce predefiniowane ustawienia synchronizacji (patrz str. 30). Możesz także dostosować obraz wykonując przedstawione poniżej operacje na przyciskach.

- 1 **Naciśnij przycisk  HOME na pilocie lub przycisk MENU na monitorze, aby uruchomić funkcję Menu ekranowego (OSD). Są tutaj dodatkowe pozycje menu, które można przełączać przycisków  /  na pilocie lub przycisków  /  na monitorze.**





- 2 **Wybierz pozycję menu, zawierającą ikonę regulacji dotyczącą regulacji, jaką chcesz przeprowadzić. Naciśnij przycisk OK na pilocie lub przycisk MENU na monitorze. Następnie użyj przycisków  /  na pilocie lub przycisków  /  na monitorze do wyróżnienia ikony żądanej regulacji.**
- 3 **Naciśnij ponownie przycisk OK na pilocie lub przycisk MENU na monitorze. Używając przycisków  /  na pilocie lub przycisków  /  na monitorze dokonaj odpowiedniej regulacji lub ustawienia.**
- 4 **Naciśnij przycisk OK na pilocie lub przycisk MENU na monitorze i Naciśnij przycisk  na pilocie lub przycisk  na monitorze, aby opuścić menu, a wprowadzone ustawienia zostaną automatycznie zapisane.**

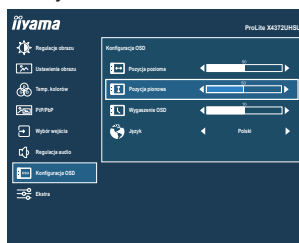

Na przykład, aby dokonać korekty położenia w pionie OSD, wybierz pozycję menu Konfiguracja OSD, a następnie naciśnij przycisk OK na pilocie lub przycisk MENU na monitorze. Potem użyj przycisków  /  na pilocie lub przycisków  /  na monitorze wybierz Pozycja pionowa.

Po naciśnięciu przycisku OK na pilocie lub przycisk MENU na monitorze pojawi się ekran regulacji. Wtedy użyj przycisków  /  na pilocie lub przycisków  /  na monitorze do zmiany ustawienia położenia w pionie OSD. Położenie całego wyświetlanego obrazu będzie zmieniać się na bieżąco zgodnie z wprowadzanymi zmianami.



Naciśnij przycisk OK na pilocie lub przycisk Menu na monitorze i Na koniec naciśnij przycisk  na pilocie lub przycisk  na monitorze, który kończy regulację, a wszystkie zmiany są zapisywane w pamięci.

UWAGA









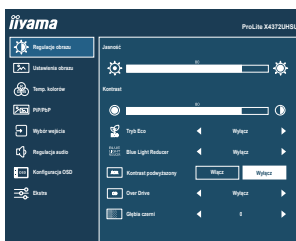







- W przypadku wstrzymania operacji na przyciskach podczas przeprowadzania regulacji, Menu ekranowe zniknie po upływie okresu czasu zdefiniowanego w ustawieniu Timeout. Również naciśnięcie przycisku  na pilocie lub przycisk  na monitorze powoduje szybkie wyłączenie Menu ekranowego.
- W chwili zniknięcia Menu ekranowego następuje zapisanie w pamięci wszelkich wprowadzonych zmian. Należy unikać wyłączenia zasilania, kiedy korzysta się z Menu ekranowego.

ZAWARTOŚĆ MENU REGULACJA



Regulacje obrazu Picture Adjust



Element regulacji	Problem / Opcja	Przyciski, które należy naciskać
Jasność * ¹ Brightness	Zbyt ciemny obraz Zbyt jasny obraz	   
Kontrast Contrast	Zbyt mdły obraz Zbyt intensywny obraz	   
Tryb Eco Eco Direct	Wyłącz	Normalne
	Mode1	Jasność lub podświetlenie są zredukowane.
	Mode2	Jasność lub podświetlenie są zredukowane bardziej niż w Trybie1 (Mode1).
	Mode3	Jasność lub podświetlenie są zredukowane bardziej niż w Trybie2 (Mode2).
Blue Light Reducer Blue Light Reducer Direct	Wyłącz	Normalne
	Mode1	Niebieskie światło jest zredukowane.
	Mode2	Niebieskie światło jest zredukowane bardziej niż w Mode1.
	Mode3	Niebieskie światło jest zredukowane bardziej niż w Mode2.
Kontrast podwyższony * ² Adv. Contrast	Włącz	Podwyższony współczynnik kontrast.
	Wyłącz	Normalne
INFO Funkcja Kontrast podwyższony reguluje jasność obrazu i poziom kontrastu w czasie oglądania filmów.		
Over Drive * ³ OverDrive	Wyłącz / -2 / -1 / 0 / +1 / +2 Poprawia czas przejścia dla odcieni szarości. Skutkuje to szybszym czasem reakcji.	   
Głębina czerni Black Tuner	Od -5 do +5 Regulacje cieni	   

*¹ Dokonaj regulacji parametru Jasność, gdy używasz monitora w ciemnym pomieszczeniu i odnosisz wrażenie, że obraz jest zbyt jasny.

*² Elementy regulowane / ustawialne zależą od tego, który element jest aktywny. Więcej informacji można znaleźć na stronie 25 Matryca korelacji funkcji.

*³ Przy włączaniu funkcji Over Drive może wystąpić efekt zatrzymania obrazu.

Direct

Wykonując poniższe operacje na przyciskach możesz pominąć te elementy Menu i wyświetlić bezpośrednio opcję.

- Tryb Eco: Naciśnij przycisk ◀ na pilocie lub przycisk ◀ na monitorze, kiedy nie jest wyświetlane Menu ekranowe.
- Blue Light Reducer: Naciśnij przycisk ▶ na pilocie lub przycisk ▶ na monitorze, kiedy nie jest wyświetlane Menu ekranowe.



Ustawienia obrazu Image Settings

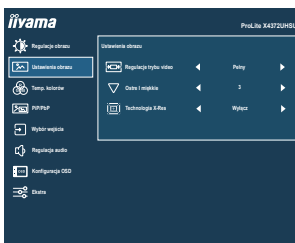





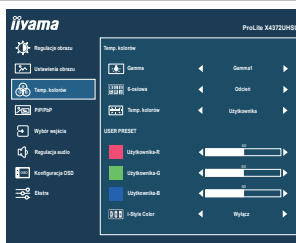

Element regulacji	Problem / Opcja		Przyciski, które należy nacisnąć
Regulacje trybu video * Video Mode Adjust	Pełny	Pełny ekran	
	Format	Zmiana formatu obrazu	
	1 do 1	Obraz wyświetlany jest w formacie 1:1.	
Ostre i miękkie Sharp and Soft	1 2 3 4 5 6	Możesz dokonać zmiany ostrości obrazu w skali od 1 do 6 (ostry-miękki). Naciskaj przycisk ►, aby zmieniać ostrość obrazu w kolejności liczbowej. Naciskaj przycisk ◄, aby zmieniać ostrość obrazu w kolejności odwrotnej.	
Technologia X-Res X-res Technology	Wyłącz	Normalne	
	Miękkie	Popraw ostrość krawędzi.	
	Średni	Popraw ostrość krawędzi bardziej niż w opcji Miękkie.	
	Wyostrome	Popraw ostrość krawędzi bardziej niż w opcji Średnie.	

* Jeśli wejściowy obraz video miał proporcje 4:3, 5:4 lub 16:10, to obraz w środku ekranu może być wyświetlany w proporcjach 4:3, 5:4 lub 16:10.



Temp. kolorów * Color Settings



Element regulacji	Problem / Opcja		Przyciski, które należy nacisnąć	
Gamma Gamma	Gamma1	Normalne		
	Gamma1	Ciemny		
	Gamma1	Wysoki kontrast		
6-osiowa 6-Axis	Odcień	Czerw.	Zbyt słaby Zbyt mocny	 
		Zółt.		
Ziel.				
Cyjan				
Nieb.				
Magenta				
Saturacja		Czerw.	Zbyt słaby Zbyt mocny	 
		Zółt.		
		Ziel.		
		Cyjan		
		Nieb.		
		Magenta		
Temp. kolorów Color Temp.	Użytkownika	Użytkownika-R	Zbyt słaby Zbyt mocny	 
		Użytkownika-G		
		Użytkownika-B		
	Ciepłe	Ciepły kolor		
	Normalne	Standardowy kolor		
Zimne	Zimny kolor			
sRGB	sRGB			
i-Style Colour * i-Style Color	Wyłącz	i-Style Mode jest wyłączony.		
	Standard	Ogólny dla środowiska Windows i domyślnych ustawień monitora.		
	Tekst	Do edycji i oglądania tekstu.		
	Internet	Do środowiska internetowego.		
	Gry	Do gier.		
	Film	Do oglądania filmów.		
	Sport	Do oglądania sportu.		

INFO

- sRGB jest międzynarodowym standardem, który definiuje i ujednolica wyświetlanie kolorów przez różne urządzenia.
- Regulacje Kontrast, Jasność, i-Style Colour, Kontrast podwyższony, Tryb Eco, Gamma, Red. nieb. światła i Głębka czerni są niedostępne, gdy włączony jest tryb sRGB.

* Elementy regulowane / ustawialne zależą od tego, który element jest aktywny. Więcej informacji można znaleźć na stronie 25 Matryca korelacji funkcji.

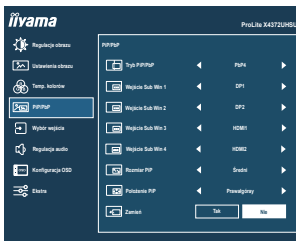

Element regulacji	Problem / Opcja	Przyciski, które należy naciskać
Tryb PiP/PbP *2 PiP/PbP Mode	Wyłącz	PiP/PbP jest wyłączona.
	PiP	Wyświetlił drugi obraz wewnątrz głównego.
	PbP LR	Podzielił obraz na w prawo / w lewo
	PbP TD	Podzielił obraz na w górę / w dół
	PbP 4	Podzielił obraz na cztery
Wejście Sub Win 1/2/3/4 Sub Win 1/2/3/4 Input	DP1	Wybierz DP1 sygnał wejściowy.
	DP2	Wybierz DP2 sygnał wejściowy.
	HDMI1	Wybierz HDMI1 sygnał wejściowy.
	HDMI2	Wybierz HDMI2 sygnał wejściowy.
Rozmiar PiP PiP Size	Średni	Normalny rozmiar
	Duży	Powiększ drugi obraz.
	Mały	Zmniejsz drugi obraz.
Położenie PiP PiP Position	Prawa góra	Przenieś drugi obraz do prawego górnego rogu.
	Lewa góra	Przenieś drugi obraz do lewego górnego rogu.
	Prawa dół	Przenieś drugi obraz do prawego dolnego rogu.
	Lewa dół	Przenieś drugi obraz do lewego dolnego rogu.
Zamień Swap	Tak	Zamień miejscami główny i drugi obraz kiedy tryb PiP jest aktywny.
	Nie	Powrót do Menu.

*1 PiP = Bild im Bild

Funkcja ta umożliwia wyświetlenie na ekranie monitora dwóch obrazów jednocześnie.

PbP = Bild by Bild

Funkcja pozwala na jednoczesne wyświetlanie maksymalnie czterech obrazów.

*2 Ustawienia i-Style Color, Kontrast podwyższony, Głębia czerni, Over Drive, Regulacje trybu video, HDR, Zakres HDMI i DP Daisy Chain są nieaktywne kiedy funkcja PiP/PbP jest włączona.



Wybór wejścia Signal Select

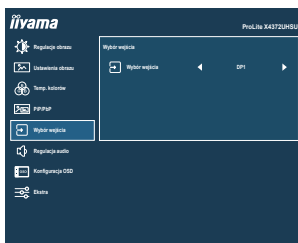

Element regulacji

Problem / Opcja

Przyciski, które należy naciskać

Wybór wejścia
Signal Select

Direct

DP1	Wybierz Cyfrowy (DP1) sygnał wejściowy.
DP2	Wybierz Cyfrowy (DP2) sygnał wejściowy.
HDMI1	Wybierz Cyfrowy (HDMI1) sygnał wejściowy.
HDMI2	Wybierz Cyfrowy (HDMI2) sygnał wejściowy.
Auto	Automatyczny wybór wejścia sygnału.

INFO

Jeśli dostępne jest tylko jedno źródło sygnału, AUTO wybierane jest automatycznie. Jeśli dostępnych jest kilka źródeł sygnału i zostanie wybrane jedno z nich, opcja AUTO jest niedostępna. Jeśli podłączonych jest kilka wejść sygnału, monitor po wyłączeniu i ponownym włączeniu może nie rozpoznać ostatnio używanego. Możliwe jest to tylko w przypadku ustawienia konkretnego wejścia sygnału.

Direct

Wykonując poniższe operacje na przyciskach możesz pominąć te elementy Menu i wyświetlić bezpośrednio opcję.





- Wybór wejścia: Naciśnij przycisk SOURCE na pilocie lub przycisk INPUT na monitorze kiedy Menu nie jest wyświetlane, pokaże się następujące Menu.



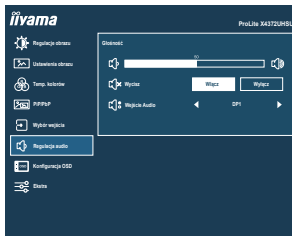

Regulacja audio Audio Settings



Element regulacji	Problem / Opcja	Przyciski, które należy naciskać
Głośność Volume Direct	Zbyt cicho Zbyt głośno	   
Wycisz Mute	Włączyć Wyłączyć	Przywraca poprzedni poziom głośności. Czasowo wyłączyć dźwięk.
Wejście Audio * Audio Input	DP1 DP2 HDMI1 HDMI2	Wybierz wejście DP1. Wybierz wejście DP2. Wybierz wejście HDMI1. Wybierz wejście HDMI2.

* Opcja „Wejście Audio” jest dostępna tylko wtedy, gdy włączona jest funkcja PiP / PbP.

Direct









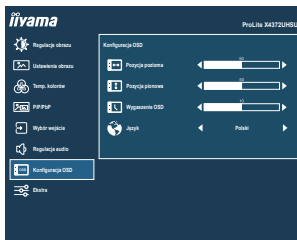

Wykonując poniższe operacje na przyciskach możesz pominąć te elementy Menu i wyświetlić bezpośrednio opcję lub skalę regulacji.

- Głośność: Naciśnij przycisk VOL+ / VOL- na pilocie lub na monitorze kiedy nie jest wyświetlane Menu ekranowe.



Konfiguracja OSD OSD Settings



Element regulacji	Problem / Opcja	Przyciski, które należy naciskać
Pozycja pozioma OSD Horizontal Position	OSD jest za bardzo na lewo OSD jest za bardzo na prawo	   
Pozycja pionowa OSD Vertical Position	OSD zbyt nisko OSD zbyt wysoko	   
Wygaszenie OSD OSD Time	Możesz ustawić czas wyświetlania OSD display od 5 do 60 sekund.	 
Język Language	English Angielski 日本語 Japoński Deutsch Niemiecki Nederlands Holenderski Español Hiszpański Polski Polski Français Francuski Português Portugalski Italiano Włoski Русский Rosyjski	

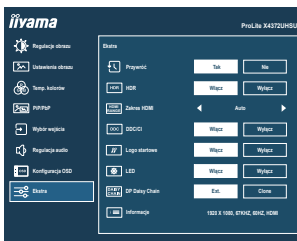

Element regulacji	Problem / Opcja		Przyciski, które należy nacisnąć
Przywróć Reset	Tak	Przywracane są ustawienia fabryczne.	
	Nie	Powrót do Menu.	
HDR HDR	Włącz	Dla sygnału HDR (High Dynamic Range)	
	Wyłącz	Dla normalnego sygnału	
Zakres HDMI HDMI Range	Pełny	Pełny zakres kolorów	
	Ograniczony	Ograniczony zakres kolorów	
	Auto	Wybierz zakres HDMI automatycznie.	
DDC/CI DDC/CI	Włącz	Włączony protokół DDC/CI.	
	Wyłącz	Wyłączony protokół DDC/CI.	
Logo startowe Opening Logo	Włącz	Logo iiyama wyświetla się gdy monitor jest włączony.	
	Wyłącz	Logo iiyama nie wyświetla się gdy monitor jest włączony.	
LED LED	Włącz	Dioda świecąca Wskaźnik Zasilania jest włączona.	
	Wyłącz	Dioda świecąca Wskaźnik Zasilania jest wyłączona.	
<p>INFO Diodę Wskaźnik Zasilania należy wyłączyć, jeśli jej światło przeszkadza.</p>			
DP Daisy Chain * DP Daisy Chain	Ext.	Extend the screen.	
	Clone	Display the same screen.	
Informacje Information	<p>Wyświetlane są informacje dotyczące bieżącego sygnału wejściowego, doprowadzanego z karty graficznej komputera.</p> <p>INFO Więcej informacji na temat rozdzielczości oraz częstotliwości odświeżania można znaleźć w instrukcji obsługi karty graficznej.</p>		

* Zapoznaj się z tematem Informacje o połączeniu szeregowym (daisy chain) na stronie 13.

■ Matryca korelacji funkcji

		Pozycja wybrana								
		Tryb ECO	Kontrast podwyższony	Blue Light Reducer	i-Style Color	Jasność	Kontrast	Black Tuner	Temp. kolorów	Gamma
Przedmiot aktywowany	Tryb ECO		✓	–	✓	–	✓	✓	✓	✓
	Kontrast podwyższony	–		–	✓	–	–	–	✓	✓
	Blue Light Reducer	✓	✓		✓	✓	✓	✓	–	✓
	i-Style Color	–	–	–		–	–	✓	✓	–

✓ : Dostępny

– : Niedostępne

● Blokada:

<OSD>

Włączając monitor naciśnij przycisk VOL-, włączy/wyłączy to funkcję blokady przycisków.

<POWER / OSD>

Przytrzymaj wciśnięty przycisk VOL- przez 10 sekund, kiedy Menu nie jest wyświetlane, aby włączyć/wyłączyć blokadę przycisków/prądu.

FUNKCJA ZARZĄDZANIA ENERGIĄ

Funkcja zarządzania energią tego produktu jest zgodna z wymaganiami oszczędzania energii standardów VESA DPMS. Jeżeli ta funkcja jest aktywna, zapewnia automatyczne redukowanie niepotrzebnego zużycia energii przez monitor, kiedy komputer nie jest używany.

Aby można było korzystać z tej funkcji, monitor musi być przyłączony do komputera zgodnego ze standardem VESA DPMS. Monitor przechodzi do trybu zarządzania energią, jak to przedstawiono poniżej. Funkcja zarządzania energią, wraz z wszelkimi ustawieniami zegarów, jest konfigurowana przez system operacyjny. W podręczniku systemu operacyjnego możesz sprawdzić konfigurację zarządzania energią.

■ Tryb Zarządzanie energią

Kiedy zostaną wyłączone sygnał wideo z komputera, monitor przechodzi do trybu Zarządzania energią, który zapewnia obniżenie zużycia energii do poziomu poniżej 0.5W. Ekran staje się ciemny, a wskaźnik zasilania zmienia kolor na pomarańczowy. Po ponownym dotknięciu klawiatury lub myszki następuje wyjście z trybu Zarządzania energią i obraz pojawia się po kilku sekundach.

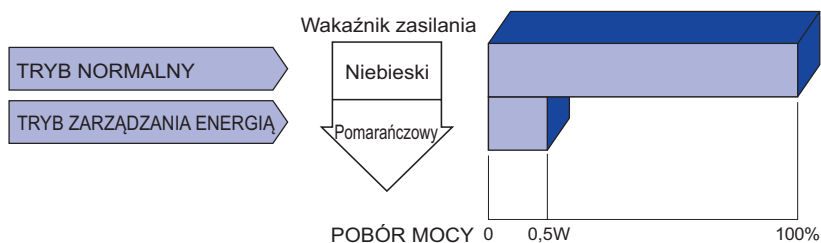

INFO

- Monitor zużywa energię elektryczną nawet po przejściu do trybu zarządzania energią. Aby uniknąć niepotrzebnego zużycia energii, wyłączaj zasilanie monitora, kiedy nie jest używany, w nocy lub podczas weekendów.

ROZWIĄZYWANIE PROBLEMÓW

Gdy monitor nie działa prawidłowo, wykonaj poniższe czynności w celu znalezienia prawdopodobnego rozwiązania problemu.

1. W zależności od występującego problemu wykonaj regulacje przedstawione w punkcie OBSŁUGA MONITORA. Gdy nie zapewnia to przywrócenia obrazu, przejdź do czynności 2.
2. Jeżeli nie możesz znaleźć stosownej pozycji regulacji w punkcie OBSŁUGA MONITORA lub problem nie ustępuje, wykonaj poniższe czynności kontrolne.
3. W przypadku gdy zetknąłeś się z problemem, który nie został opisany poniżej lub nie możesz skorygować tego problemu, zaprzestań użytkowania monitora i skontaktuj się ze swoim dostawcą lub centrum serwisowym firmy iiyama w celu uzyskania dodatkowej pomocy.

Problem

Sprawdź

- | | |
|---|---|
| <p>① Obraz nie wyświetla się.
(Nie świeci wskaźnik zasilania.)

(Kontrolka zasilania ma kolor Niebieski.)

(Wskaźnik zasilania świeci pomarańczowym światłem.)</p> | <p><input type="checkbox"/> Czy kabel zasilania jest prawidłowo umieszczony w gnieździe.
<input type="checkbox"/> Czy zostało włączone zasilanie.
<input type="checkbox"/> Czy w gnieździe prądu przemiennego jest napięcie - sprawdź podłączając inne urządzenie.

<input type="checkbox"/> Czy monitor jest w trybie zarządzania energią – dotknij klawiatury lub myszki.
<input type="checkbox"/> Zwiększ kontrast i/lub jasność.
<input type="checkbox"/> Czy komputer jest włączony.
<input type="checkbox"/> Czy został prawidłowo przyłączony kabel sygnałowy.
<input type="checkbox"/> Czy taktowanie sygnałów z komputera jest zgodne z danymi technicznymi monitora.

<input type="checkbox"/> Czy monitor jest w trybie zarządzania energią – dotknij klawiatury lub myszki.
<input type="checkbox"/> Czy komputer jest włączony.
<input type="checkbox"/> Czy został prawidłowo przyłączony kabel sygnałowy.
<input type="checkbox"/> Czy taktowanie sygnałów z komputera jest zgodne z danymi technicznymi monitora.</p> |
| <p>② Brak synchronizacji ekranu.</p> | <p><input type="checkbox"/> Czy został prawidłowo przyłączony kabel sygnałowy.
<input type="checkbox"/> Czy taktowanie sygnałów z komputera jest zgodne z danymi technicznymi monitora.
<input type="checkbox"/> Czy poziom sygnału wyjściowego wideo z komputera jest zgodny z danymi technicznymi monitora.</p> |
| <p>③ Obraz nie jest na środku ekranu.</p> | <p><input type="checkbox"/> Czy taktowanie sygnałów z komputera jest zgodne z danymi technicznymi monitora.</p> |
| <p>④ Ekran jest zbyt jasny lub zbyt ciemny.</p> | <p><input type="checkbox"/> Czy poziom sygnału wyjściowego wideo z komputera jest zgodny z danymi technicznymi monitora.</p> |

Problem

Sprawdź

- ⑤ Drga obraz na ekranie.
- Czy napięcie prądu elektrycznego jest zgodne z danymi technicznymi monitora.
 - Czy taktowanie sygnałów z komputera jest zgodne z danymi technicznymi monitora.
- ⑥ Brak dźwięku.
- Czy włączony jest sprzęt audio (komputer itp.).
 - Czy głośność jest ustawiona.
 - Czy wyciszenie jest Wyłączone.
 - Czy poziom sygnału wyjściowego audio ze sprzętu audio jest zgodny z danymi technicznymi monitora.
- ⑦ Dźwięk jest zbyt głośny lub zbyt cichy.
- Czy poziom sygnału wyjściowego audio ze sprzętu audio jest zgodny z danymi technicznymi monitora.

INFORMACJE NA TEMAT RECYKLINGU

Nie wyrzucaj swego monitora – przyczynisz się do lepszej ochrony środowiska.

Odwiedź naszą witrynę: www.iiyama.com, aby uzyskać informacje o recyklingu monitorów.

DODATEK

Specyfikacje i wygląd produktów mogą ulec zmianie bez wcześniejszego zawiadomienia.

DANE TECHNICZNE

Kategoria		43"
Panel LCD	Technologia paneli	IPS
	Rozmiar	Przekątna: 108 cm / 42,5"
	Wielkość plamki	0,245 mm w poziomie × 0,245 mm w pionie
	Jasność	450cd/m ² (typowa)
	Współczynnik kontrastu	1300 : 1 (typowe), funkcja Adv. Contrast dostępna
	Kąt widzenia	W prawo / w lewo : 89° każdy, w górę / w dół : 89° każdy (Typowy)
	Czas reakcji	4ms (gray - gray)
Liczba wyświetlanych kolorów		Okolo 1,07 miliarda
Częstotliwość synchronizacji		HDMI: Horizontal: 30,0-135,0kHz, Vertical: 24-75Hz DisplayPort: Horizontal: 30,0-135,0kHz, Vertical: 24-75Hz
Natywna rozdzielczość		3840 × 2160, 8,2 megapikseli
Maksymalna obsługiwana rozdzielczość		HDMI: 3840 × 2160 60Hz, 2560 × 1440 60Hz DisplayPort: 3840 × 2160 60Hz, 2560 × 1440 60Hz
Złącze sygnału wejściowego		HDMI × 2, DisplayPort × 2
Standard Plug & Play		VESA DDC2B™
Sygnał wejściowy wizji		HDMI, DisplayPort
Standard USB		USB2,0/3,0
Ilość portów USB Typ portu		1 Upstream : Seria B 4 Downstream : Seria A (USB2,0 × 2, USB3,0 × 2)
Złącze IR Extender		mini jack
Gniazdo słuchawkowa		Gniazdo ø 3,5 mm typu mini jack (stereo)
Głośniki		9W × 2 (głośniki stereo)
Maksymalny rozmiar ekranu		Szer. 941,18 mm × wys. 529,42 mm / szer. 37,1" × 20,8" wys
Źródło zasilania		Źródło prądu przemiennego o napięciu 100-240 V, 50/60 Hz, 1,5 A
Zużycie energii		80W (typowe), w trybie zarządzania energią: maksymalnie 0,5W Klasa efektywności energetycznej: B
Wymiary / waga netto		966,0 × 672,5 × 254,0mm / 38,0 × 26,5 × 10,0" (szer. × wys. × głęb.)*, 12,5kg / 27,5lbs (Bez zasilacza)
Kąt pochylenia		W tył: 8° , Do przodu: 1°
Warunki środowiska		Podczas pracy: Temperatura 5 do 35°C / 41 do 95°F Wilgotność 10 do 80% (bez kondensacji pary wodnej)
		Składowanie: Temperatura -20 do 60°C / -4 do 140°F Wilgotność 5 do 85% (bez kondensacji pary wodnej)
Certyfikaty		CE, TÜV-Bauart, EAC

* Części wystające nie są dołączone

WYMIARY

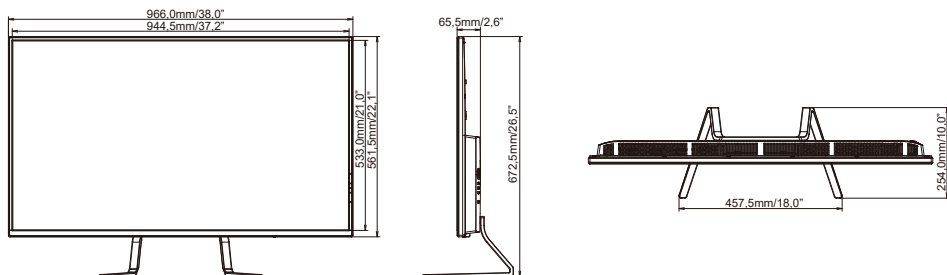

SYNCHRONIZACJA

Tryb wideo	Częstotliwość pozioma	Częstotliwość pionowa	Częstotliwość pasma wizyjnego
640 × 480	31,469kHz	59,940Hz	25,175MHz
	37,500kHz	75,000Hz	31,500MHz
800 × 600	37,879kHz	60,317Hz	40,000MHz
	46,875kHz	75,000Hz	49,500MHz
1024 × 768	48,363kHz	60,004Hz	65,000MHz
	60,023kHz	75,029Hz	78,750MHz
1280 × 1024	63,981kHz	60,020Hz	108,000MHz
	79,976kHz	75,025Hz	135,000MHz
1680 × 1050	65,290kHz	60,000Hz	146,250MHz
1920 × 1080	66,590kHz	59,930Hz	138,500MHz
1920 × 2160	133,293kHz	59,988Hz	277,250MHz
3840 × 1080	67,500kHz	60,000Hz	262,750MHz
	67,430kHz	29,970Hz	296,700MHz
3840 × 2160	133,313kHz	59,997Hz	533,250MHz

*1

*2

INFO

*1 Zalecany tryb PbP LR.

*2 Zalecany tryb PbP TD.