

MODE D'EMPLOI

ProLite

LCD Monitor

ProLite DTF2216MC
ProLite DTF1616MC

FRANÇAIS

Merci d'avoir choisi le moniteur LCD iiyama. Ce petit manuel contient toutes les informations nécessaires à l'utilisation du moniteur. Prière de le lire attentivement avant d'allumer le moniteur. Conserver ce manuel pour toute référence ultérieure.

DECLARATION DE CONFORMITE AU MARQUAGE CE

Ce moniteur LCD est conforme aux spécifications des directives CE/UE 2014/30/UE, aux directives EMC, les basses tensions 2014/35/UE, directives ErP 2009/125/CE et directives RoHS 2011/65/UE.

La sensibilité électromagnétique a été choisie à un niveau permettant une utilisation correcte en milieu résidentiel, bureaux et locaux d'industrie légère et d'entreprises de petite taille, à l'intérieur aussi bien qu'à l'extérieur des immeubles. Tout lieu d'utilisation devra se caractériser par sa connexion à un système public d'alimentation électrique basse tension.

IYAMA CORPORATION: Wijkemeerstraat 8, 2131 HA Hoofddorp, The Netherlands

Modèle No. : PLF2216, PLF1616



Nous recommandons le recyclage des produits usagés. Contacter votre revendeur ou le support iiyama. Des informations sur le recyclages sont disponibles sur le site Internet : <https://iiyama.com>.

- Nous nous réservons le droit de modifier les caractéristiques de nos produits sans préavis.
- Toutes les marques de fabrique utilisées dans ce mode d'emploi appartiennent à leurs propriétaires respectifs.
- Numéro d'enregistrement Eprel OTF2216MC-B1: 1972274 OTF1616MC-B1: 1968562

TABLE DES MATIERES

POUR VOTRE SECURITE.....	1
CONSIGNES DE SECURITE.....	1
REMARQUES SUR LES ECRANS A CRISTAUX LIQUIDES (LCD)...	3
SERVICE CLIENT.....	3
ENTRETIEN.....	4
AVANT D'UTILISER LE MONITEUR.....	5
FONCTIONS.....	5
REMARQUES PARTICULIERES SUR LES DALLES TACTILES...	5
VÉRIFICATION DU CONTENU DE L'EMBALLAGE.....	6
INSTALLATION.....	7
COMMANDES ET CONNECTEURS.....	8
CONNEXION DE VOTRE MONITEUR.....	9
MISE EN ROUTE DE L'ORDINATEUR.....	11
UTILISATION DU MONITEUR.....	13
MENU DES PARAMÈTRES DE RÉGLAGE.....	15
AJUSTEMENTS DE L'ÉCRAN.....	19
SYSTÈME VEILLE.....	22
DEPANNAGE.....	23
INFORMATIONS DE RECYCLAGE.....	24
ANNEXE.....	25
CARACTÉRISTIQUES TECHNIQUES : ProLite OTF2216MC-B1..	25
CARACTÉRISTIQUES TECHNIQUES : ProLite OTF1616MC-B1..	26
DIMENSIONS : ProLite OTF2216MC.....	27
DIMENSIONS : ProLite OTF1616MC.....	27
FRÉQUENCES DE SYNCHRONISATION.....	28

POUR VOTRE SECURITE

CONSIGNES DE SECURITE

AVERTISSEMENT

MISE HORS TENSION DU MONITEUR EN CAS DE FONCTIONNEMENT ANORMAL

En cas de phénomène anormal tel que de la fumée, des bruits étranges ou de la vapeur, débranchez le moniteur et contactez immédiatement votre revendeur ou le service technique iiyama. Tout autre utilisation peut être dangereuse et peut engendrer un incendie ou un choc électrique.

NE JAMAIS OUVRIR LE BOITIER

Ce moniteur contient des circuits haute-tension. La dépose du boîtier peut vous exposer à des risques d'incendie ou de chocs électriques.

NE PAS INTRODUIRE D'OBJETS DANS LE MONITEUR

N'insérez pas d'objets solides ou liquides tel que de l'eau à l'intérieur du moniteur. En cas d'accident, débranchez votre moniteur immédiatement et contactez votre revendeur ou le service technique iiyama. L'utilisation du moniteur avec un objet logé à l'intérieur peut engendrer un incendie, un choc électrique ou des dommages.

INSTALLER LE MONITEUR SUR UNE SURFACE PLANE ET STABLE

Le moniteur peut blesser quelqu'un s'il tombe ou s'il est lancé.

NE PAS UTILISER SON MONITEUR PRES DE L'EAU

N'utilisez pas le moniteur à proximité d'un point d'eau pour éviter les éclaboussures, ou si de l'eau a été répandue dessus cela peut engendrer un incendie ou un choc électrique.

UTILISER LA TENSION SECTEUR SPECIFIEE

Assurez-vous que le moniteur fonctionne à la tension d'alimentation secteur spécifiée. L'utilisation d'une tension incorrecte occasionnera un mal fonctionnement et peut engendrer un incendie ou un choc électrique.

UTILISATION DE L'ADAPTATEUR SECTEUR ET DE SES ACCESSOIRES

Lorsque vous utilisez un adaptateur secteur non fourni en standard, cela peut générer de la fumée car le voltage ou la polarité serait différente du modèle initial.

NE PAS DEMONTER L'ADAPTATEUR SECTEUR

Démonter l'adaptateur secteur peut vous exposer à un incendie ou bien un choc électrique.

PROTECTION DES CABLES

Ne pas tirer ou plier l'adaptateur secteur, le câble secteur, et le câble vidéo. Ne pas placer le moniteur ou tout autre objet lourd, sur les câbles. En cas de dommage, les câbles peuvent entraîner un incendie ou un choc électrique.

CONDITIONS CLIMATIQUES DEFAVORABLES

Il est conseillé de ne pas utiliser le moniteur pendant un orage violent en raison des coupures répétées de courant pouvant entraîner des malfunctions. Il est également conseillé de ne pas toucher à la prise électrique dans ces conditions car elles peuvent engendrer des chocs électriques.

ATTENTION

INSTALLATION

Pour prévenir les risques d'incendie, de chocs électriques ou de dommages, installez votre moniteur à l'abri de variations brutales de températures et évitez les endroits humides, poussiéreux ou enfumés. Vous devrez également éviter d'exposer votre moniteur directement au soleil ou tout autre source lumineuse.

NE PAS PLACER LE MONITEUR DANS UNE POSITION DANGEREUSE

Le moniteur peut basculer et causer des blessures s'il n'est pas convenablement installé. Vous devez également vous assurer de ne pas placer d'objets lourds sur le moniteur, et qu'aucun câble ne soient accessibles à des enfants qui pourraient les tirer et se blesser avec.

MAINTENIR UNE BONNE VENTILATION

Le moniteur est équipé de fentes de ventilation. Veuillez à ne pas couvrir les fentes ou placer un objet trop proche afin d'éviter tout risque d'incendie. Pour assurer une circulation d'air suffisante, installer le moniteur à 10 cm environ du mur.

Au cas où le moniteur serait installé à l'intérieur d'un kiosque ou de tout autre équipement, veuillez vous assurer qu'une ventilation suffisante est disponible pour éviter la surchauffe du moniteur. Contactez le centre de service iiyama au cas où vous auriez besoin de conseils.

DECONNECTEZ LES CABLES LORSQUE VOUS DEPLACEZ LE MONITEUR

Avant de déplacer le moniteur, désactivez le commutateur de mise sous tension, débranchez le moniteur et assurez-vous que le câble vidéo est déconnecté. Si vous ne le déconnectez pas, cela peut engendrer un incendie et un choc électrique.

DEBRANCHEZ LE MONITEUR

Afin d'éviter les accidents, nous vous recommandons de débrancher votre moniteur s'il n'est pas utilisé pendant une longue période.

TOUJOURS DEBRANCHER LE MONITEUR EN TIRANT SUR LA PRISE

Pour déconnecter l'adaptateur secteur, le câble secteur ou le câble vidéo, tirez toujours par la prise. Ne jamais tirer par le câble, lui-même, car cela peut entraîner un incendie ou un choc électrique.

NE TOUCHEZ PAS LA PRISE AVEC DES MAINS HUMIDES

Si vous tirez ou insérez la prise avec des mains humides, vous risquez un choc électrique.

LORS DE L'INSTALLATION DU MONITEUR SUR VOTRE ORDINATEUR

Assurez-vous que l'ordinateur soit suffisamment robuste pour supporter le poids car cela pourrait engendrer des dommages à votre ordinateur.

REMARQUE POUR UN USAGE 24/7

Ce produit n'est pas spécifiquement conçu pour une utilisation 24/7 dans n'importe quel environnement.

N'UTILISEZ PAS D'ALCOOL OU DE DÉSINFECTANTS SUR LE MONITEUR

Ne vaporisez pas d'alcool ou de désinfectants directement sur le moniteur et ne les utilisez pas à proximité de celui-ci. De même, n'essuyez pas le moniteur avec un chiffon ou une lingette contenant de l'alcool ou des désinfectants. Ils peuvent entraîner une décoloration, une détérioration ou des fissures du boîtier, endommager le traitement de surface de l'écran LCD et détériorer les composants.

AUTRES

RECOMMANDATIONS D'USAGE

Pour prévenir toute fatigue visuelle, n'utilisez pas le moniteur à contre-jour ou dans une pièce sombre. Pour un confort et une vision optimum, positionnez l'écran juste au-dessous du niveau des yeux et à une distance de 40 à 60 cm (16 à 24 pouces). En cas d'utilisation prolongée du moniteur, il est recommandé de respecter une pause de 10 minutes par heure car la lecture continue de l'écran peut entraîner une fatigue de l'oeil.

REMARQUES SUR LES ECRANS A CRISTAUX LIQUIDES (LCD)

Les symptômes suivants n'indiquent pas qu'il y a un problème, c'est normal:

NOTEZ

- Quand vous allumez le LCD pour la première fois, l'image peut être mal cadrée à l'écran suivant le type d'ordinateur que vous utilisez. Dans ce cas ajuster l'image correctement.
- La luminosité peut être légèrement inégale selon la configuration de bureau utilisée.
- En raison de la nature de l'écran LCD, une image rémanente de la précédente vue peut subsister après un nouvel affichage, si la même image a été affichée pendant des heures. Dans ce cas, l'affichage est rétabli lentement en changeant d'image ou en éteignant l'écran pendant des heures.

SERVICE CLIENT

NOTEZ

- Si vous devez retourner votre matériel et que vous ne possédez plus votre emballage d'origine, merci de contacter votre revendeur ou le service après-vente d'Iiyama pour conseil ou pour remplacer l'emballage.

ENTRETIEN

AVERTISSEMENT

- Si vous renversez n'importe quel objet solide ou liquide tel que de l'eau à l'intérieur du moniteur, débranchez immédiatement le câble d'alimentation et contactez votre revendeur ou le service technique iiyama.
- Pour des raisons de sécurité, éteindre et débrancher le moniteur avant de le nettoyer.

ATTENTION

- Ne vaporisez pas d'alcool ou de désinfectants directement sur le moniteur et ne les utilisez pas à proximité de celui-ci. De même, n'essuyez pas le moniteur avec un chiffon ou une lingette contenant de l'alcool ou des désinfectants. Ils peuvent entraîner une décoloration, une détérioration ou des fissures du boîtier, endommager le traitement de surface du panneau tactile et détériorer les composants.
- Pour éviter d'endommager le moniteur (panneau tactile, boîtier, bornes de connexion) ou les accessoires, n'utilisez jamais les solvants puissants ou les lingettes de nettoyage suivants. Ils peuvent entraîner une décoloration, une détérioration ou des fissures du boîtier, endommager le traitement de surface du panneau tactile et détériorer les composants.

Benzine	Eau hypochloreuse
Diluant	Solvants acides ou alcalins
Alcool	Cire
Eau de Javel	Abrasifs
Peroxyde	Nettoyant pour matériel de bureau
Acétone	Nettoyant pour vitres
Chlorure de méthylène	Papier de soie
Toluène	Mouchoir humide
Ammoniaque	Chiffon chimique
Solution d'hypochlorite de sodium (Eau de Javel)	Papier de nettoyage
	etc.

NOTEZ

- Ne pas gratter ou frotter l'écran à l'aide d'un objet dur afin de ne pas endommager le panneau tactile.
- Ne laissez pas le panneau tactile mouillé. Si des gouttelettes d'eau ou d'autres liquides se déposent sur l'écran, essuyez-le immédiatement avec un chiffon doux et sec. Si l'eau reste sur le panneau tactile, il risque de se décolorer ou de se tacher. De plus, si de l'humidité pénètre à l'intérieur du moniteur, cela peut l'endommager.
- Le contact du boîtier avec un produit en caoutchouc ou en plastique pendant longtemps peut dégrader ou écailler sa peinture.

Entretien régulier

Essuyez délicatement le boîtier avec un chiffon doux, sec et propre. Si votre moniteur est particulièrement sale, imbibe le chiffon d'un détergent doux dilué dans de l'eau, essorez-le bien, puis éliminez la saleté. Essuyez ensuite immédiatement avec un chiffon doux et sec.

Désinfection à l'alcool

La désinfection à l'alcool peut provoquer une décoloration, une détérioration ou des fissures du boîtier, endommager le traitement de surface du panneau tactile et détériorer les composants. Nous vous recommandons plutôt de vous désinfecter les mains à distance de l'écran, avant et après son utilisation.

Si vous devez absolument désinfecter le moniteur avec de l'alcool, veuillez d'abord prendre connaissance des avertissements et des attentions mentionnés ci-dessus. Évitez également les désinfections fréquentes à l'alcool.

AVANT D'UTILISER LE MONITEUR

FONCTIONS

- ◆ Résolutions prises en charge jusqu'à 1920 × 1080
- ◆ Contraste élevé 5000:1 (Typique) / Luminosité 1100cd/m² (Typique: sans écran tactile) : ProLite OTF2216MC
- ◆ Contraste élevé 800:1 (Typique) / Luminosité 1100cd/m² (Typique: sans écran tactile) : ProLite OTF1616MC
- ◆ Lissage numérique des caractères
- ◆ Configuration automatique
- ◆ Fonction de Veille
- ◆ Conforme au standard de montage VESA (100 mm x 100 mm)
- ◆ Conforme au standard de IP65 (Seulement la face avant)
- ◆ Finition anti-empreintes digitales
- ◆ Prises en charge du rejet de la paume

* Conçus pour fonctionner en extérieur, les moniteurs étanches OTF2216MC et OTF1616MC offrent une protection IP65 lorsqu'ils sont intégrés dans un boîtier, ainsi qu'une protection contre les chocs IK08.

■ Environnement tactile sous Windows 8/8,1/10

Les applications tactiles de base peuvent fonctionner sous Windows 8/8,1/10. Cependant, leur fonctionnement et performance ne peuvent pas être garantis étant donné certaines limites qui sont déjà confirmées. Nous vous prions de prendre note de ces limitations.

REMARQUES PARTICULIERES SUR LES DALLES TACTILES

ATTENTION

Des dégâts permanents peuvent apparaître si vous utilisez des objets métalliques, pointus ou aiguisés, pour activer la zone tactile.

Ceci entraînera un refus systématique de prise sous garantie.

Nous recommandons d'utiliser un stylet en plastique (bout d'un diamètre supérieur ou égal à 0,8 mm) ou bien directement avec son doigt.

VÉRIFICATION DU CONTENU DE L'EMBALLAGE

Les accessoires suivants sont inclus dans votre emballage. Vérifiez qu'ils sont inclus avec le moniteur. En cas d'élément absent ou endommagé, veuillez contacter votre revendeur local iiyama ou le bureau régional iiyama.

- Câble d'alimentation*
- Câble HDMI
- Tablette de Contrôle Externe
- Boitier externe d'alimentation électrique*
- Câble DisplayPort
- Guide de sécurité
- Câble USB
- Guide de démarrage rapide

ATTENTION

- * 1. Toutes garanties sont exclues pour tout problème ou dommage causé par un câble d'alimentation non fourni par iiyama.
2. L'adaptateur CA a les spécifications indiquées dans le tableau ci-dessous.
3. Un câble d'alimentation supérieur ou égal à la Norme H05VVH2-F,3G,0,75 mm² doit être utilisé.

< Kits de montage >

Mounting Kits are available as an option.

If you need to incorporate a monitor into any enclosure or device, please contact the iiyama service center.

Spécifications de L'adaptateur CA

Nom et type	GTA90A12
Fabricant	MEAN WELL Enterprises Co., Ltd. No.28, Wuquan 3rd Rd., Wugu District, New Taipei City 24891, Taiwan
Tension d'entrée	100-240VAC
Fréquence d'entrée CA	50/60Hz
Tension de sortie	12V
Courant de sortie	6,67A
Puissance de sortie	80W
Efficacité active moyenne (230V/50Hz)	89,0% minimum
Efficacité à faible charge (10%) (230V/50Hz)	87,3% minimum
Consommation électrique à vide (230V/50Hz)	0,15W maximum

INSTALLATION

ATTENTION ■ Avant d'installer, assurez-vous que le mur, le plafond ou bureau-bras est assez solide pour supporter le poids de l'écran et les accessoires de montage.

< MONTAGE MURAL >

ATTENTION Quand vous faites du montage mural, tenant compte de l'épaisseur de la base de montage, serrez les vis M4 (4 pièces) dont la longueur « L » est de 8 mm pour fixer le moniteur. Si vous utilisez une vis de taille supérieure, un choc ou un dommage électrique peut se produire car il peut toucher certaines pièces électriques à l'intérieur du moniteur.

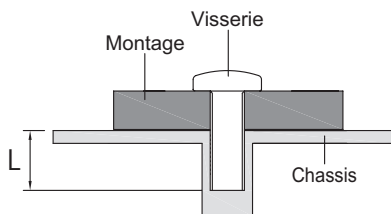

< ÉQUIPEMENT INTÉGRÉ >

ATTENTION Ce produit n'a pas été conçu pour être utilisé dans un environnement à haute température.

Si le produit est placé dans un boîtier externe, vous devez assurer une ventilation suffisante pour maintenir la température adéquate à la spécification du produit.

< ROTATION DE L'IMAGE >

Ce moniteur est conçu pour être installé en position paysage, portrait et de face.

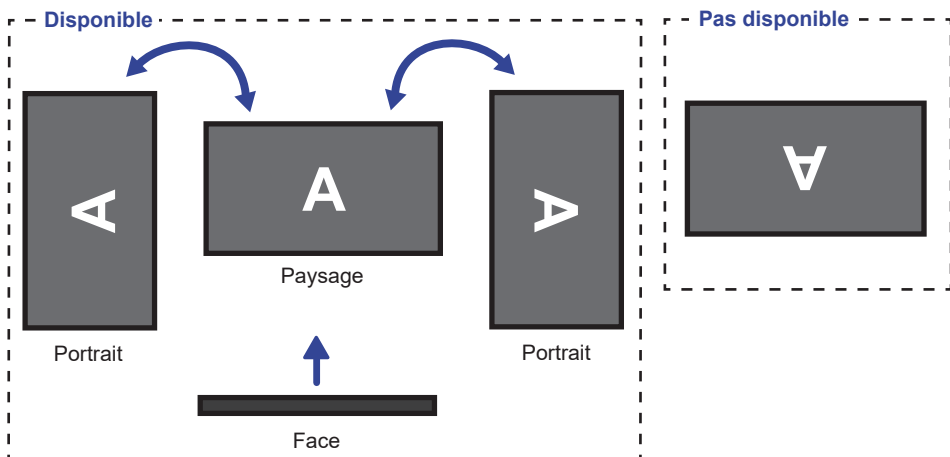

COMMANDES ET CONNECTEURS

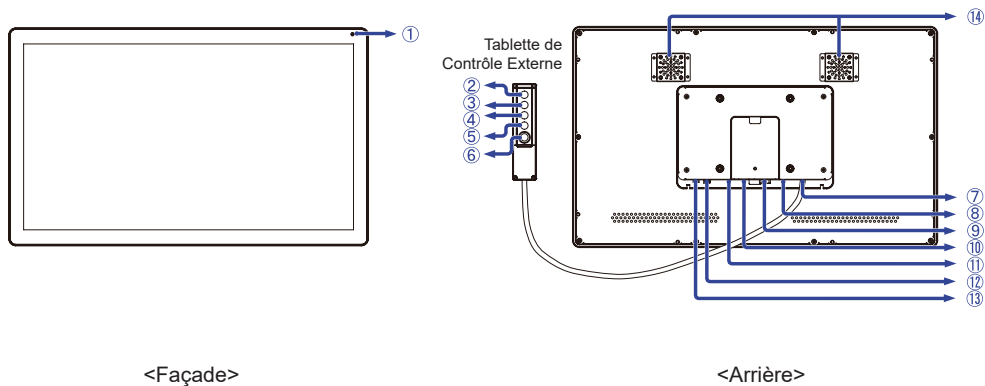

FRANÇAIS

- ① Capteur de lumière
- ② Menu (MENU)
- ③ Défilement vers le haut / Luminosité (Δ)
- ④ Défilement vers le bas / Contraste (∇)
- ⑤ Sélection (SELECT)
- ⑥ Commutateur d'alimentation (⏻)
- ⑦ Connecteur du Tablette de Contrôle Externe (RJ45)
- ⑧ Connecteur USB (USB)
- ⑨ Connecteur de VGA (VGA)
- ⑩ Connecteur de HDMI (HDMI)
- ⑪ Connecteur de DisplayPort (DP)
- ⑫ Connecteur pour boîtier alimentation (--- : Courant continu) (DC)
- ⑬ Prise Casque (AUDIO OUT)

NOTEZ

Le bon fonctionnement des appareils externes connectés autres que les casques n'est pas garanti.

Le volume du casque ne peut pas être réglé via le menu OSD du moniteur.

Veuillez régler la sortie audio de l'ordinateur connecté, etc.

- ⑭ Fan

CONNEXION DE VOTRE MONITEUR

- ① Assurez-vous que l'ordinateur et le moniteur sont éteints.
- ② Connectez l'ordinateur au moniteur avec le câble de signal.
- ③ Branchez l'ordinateur au moniteur à l'aide le câble USB.
- ④ Branchez le câble au Tablette de Contrôle Externe si nécessaire.
- ⑤ Branchez le câble d'alimentation au boîtier d' alimentation externe. Connectez le tout à votre moniteur, puis à votre prise électrique.
- ⑥ Allumez votre écran et votre ordinateur.

NOTEZ

- Assurez-vous que l'installation du bâtiment dispose d'un disjoncteur de 120 / 240V, 20A (maximum).
- Le câble de signal utilisé pour la connexion de l'ordinateur et du moniteur peut varier en fonction du type d'ordinateur utilisé. Une connexion incorrecte peut endommager sérieusement le moniteur et l'ordinateur. Le câble fourni avec le moniteur est un connecteur au standard. Si un câble spécial est requis, veuillez contacter votre revendeur local iiyama ou le bureau régional iiyama.
- S'assurer que les connecteurs du câble de signal sont correctement serrés.
- Le matériel connectable de Type A doit être connecté à la Prise de Terre.
- La prise doit être installée à proximité de l'équipement avec une accessibilité facile.
- Une utilisation excessive du son via le casque/ou autres écouteurs peut entraîner des dégâts voire la perte de l'ouïe.

[Exemple de connexion]

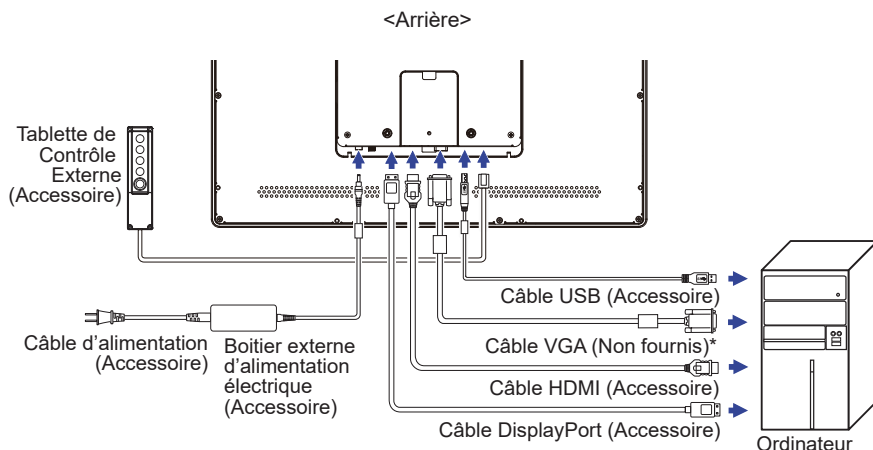

* Le câble VGA n'est pas fourni avec le moniteur. Si vous utilisez un câble VGA de basse qualité, il est possible que vous rencontriez des interférences électro-magnétiques. Veuillez contacter le service après-vente iiyama dans votre pays, si vous souhaitez connecter votre moniteur via l'entrée VGA.

[Montage et démontage du Cache-câble]

Placez d'abord un morceau de tissu doux sur la table pour éviter que le moniteur soit rayé. Placez le moniteur à plat sur la table, face vers le bas.

< Démontage >

- ① Retirez les vis du cache câbles et retirez celui-ci du moniteur.

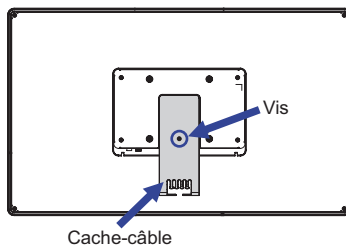

< Installation >

- ① Connectez les câbles, placez le cache câbles et fixez le fermement avec une vis.

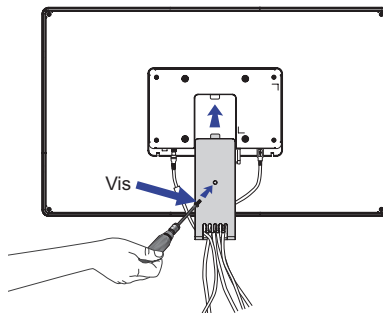

MISE EN ROUTE DE L'ORDINATEUR

■ Fréquences du signal

Passez aux fréquences souhaités détaillées à la page 28 "FRÉQUENCES DE SYNCHRONISATION".

■ Logiciel du Pilote de l'écran tactile

Le Logiciel du Pilote de l'écran tactile peut ne pas démarrer quand vous allumez votre micro ordinateur en appuyant sur l'écran tactile.

Le Logiciel du Pilote de l'écran tactile peut ne pas démarrer suivant le mode d'économie d'énergie dépendant du BIOS de votre ordinateur. Dans ce cas, veuillez désactiver la fonction d'économie d'énergie.

■ Systèmes d'exploitation compatibles tactile

Version Système d'exploitation (Windows)	Windows			
	Win 11	Win10	Win8	Win7
Version Système d'exploitation (Linux Distribution)	Android			
	3,0,8 et versions ultérieures			
Version Système d'exploitation (Mac OS)	Mac OS			
	Veuillez vous adresser à votre revendeur ou le service technique iiyama.			

■ Appuyez sur Paramètres d'entrée en mode double écran.

① Connectez d'abord le moniteur principal à l'ordinateur.

Définissez le Panneau de configuration > Matériel et audio > Paramètres du Tablet PC > Affichage > Configuration.

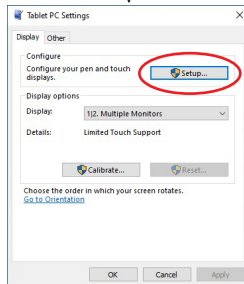
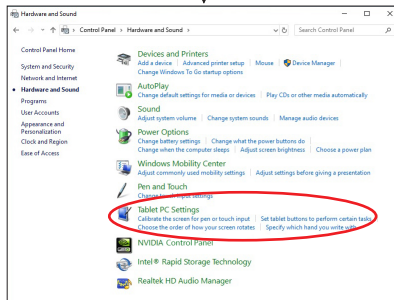
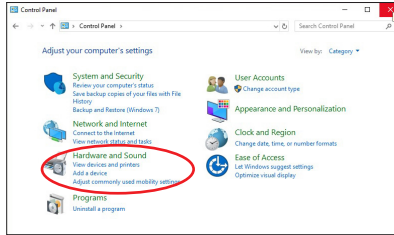

Le message suivant apparaîtra à l'écran. Veuillez suivre les instructions.

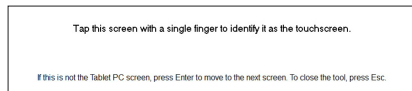

② Après le réglage du premier moniteur, connectez un deuxième moniteur et effectuez la configuration de la même manière que pour le premier.

NOTEZ Les moniteurs fonctionnent en mode double écran, le contrôle tactile n'est pas pris en charge sur deux moniteurs en même temps.

Le contrôle tactile ne peut être effectué que sur un seul moniteur.

UTILISATION DU MONITEUR

Le LCD iiyama est réglé à l'usine avec une fréquence de synchronisation figurant à la page 28 afin de donner la meilleure image. Vous pouvez également ajuster la position de l'image comme vous le souhaitez en suivant le mode opératoire ci-dessous. Pour plus de détails voir page 19, AJUSTEMENTS DE L'ÉCRAN .

- 1 Appuyez la touche MENU pour afficher les réglages à l'écran. Des pages additionnelles au Menu peuvent être visualisées en utilisant les touches Δ / ∇ .

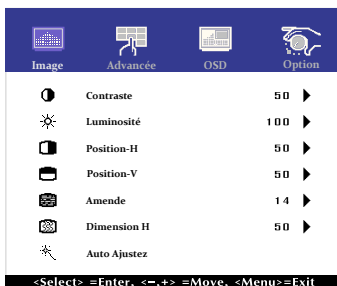

- 2 Sélectionnez la page de menu où se trouve l'icône de l'ajustement désiré. Utilisez ensuite les touches SELECT pour mettre en surbrillance l'icône du réglage souhaité.
- 3 Utilisez ensuite les touches Δ / ∇ pour effectuer les ajustements ou réglages appropriés.
- 4 Appuyez la touche MENU pour quitter le menu, et les réglages que vous venez de faire seront automatiquement enregistrés.

Par exemple, pour corriger la position verticale, sélectionnez l'élément Configuration Image du Menu. Puis, sélectionnez Position-V en utilisant les touches SELECT.

Utilisez ensuite les touches Δ / ∇ pour corriger la position verticale. La position verticale de l'image entière doit changer pendant que vous effectuez l'opération.

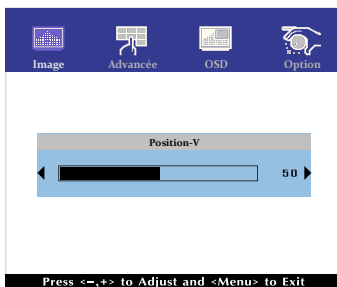

Appuyez la touche MENU pour finir et les modifications sont enregistrées en mémoire.

NOTEZ

- Lorsque l'utilisation des touches est abandonnée pendant l'ajustement, la fenêtre OSD disparaît après le délai défini pour l'OSD Delai D'inactivité.
- Vous pouvez également utiliser la touche MENU pour retourner au Menu précédent et fermer la fenêtre OSD.
- Les données de réglage sont automatiquement enregistrées en mémoire lorsque la fenêtre OSD disparaît. Évitez d'éteindre le moniteur pendant l'utilisation du Menu.
- Les ajustements pour Position-H/V, Dimension H et Amende sont enregistrés pour chaque fréquence de signal. À l'exception de ces ajustements, tous les autres ajustements n'ont qu'un seul réglage qui s'applique sur toutes les fréquences de signal.

Direct

● MODE VERROUILLAGE :

Afficher les entrées VGA, HDMI et DisplayPort quand le moniteur est allumé, puis appuyer sur le bouton MENU et le bouton ▽ en même temps.

* Le menu OSD ne s'affiche pas lorsque l'OSD est bloqué. Appuyer une nouvelle fois sur le bouton MENU et le bouton ▽ en même temps.

Ensuite, le Menu OSD est affiché.

Ajustement	Problème / Option	
POWER	Active	Le bouton d'alimentation est verrouillé.
	Inactive	Le bouton d'alimentation est deverrouillé.
OSD	Active	Le Menu OSD est verrouillé.
	Inactive	Le Menu OSD est deverrouillé.

NOTEZ Lorsque la fonction de verrouillage est activée et qu'il n'y a pas de signal (mode veille), une pression sur la touche menu affiche le menu de sélection des entrées et permet la sélection des entrées.

● Désactivation de la fonction « TACTILE »

ON: Appuyez et maintenez simultanément les touches MENU et SELECT lorsque le menu ne s'affiche pas; le message « FONCTION TACTILE DÉSACTIVÉE » apparaîtra dans le coin supérieur droit de votre écran.

OFF: Appuyez et maintenez simultanément les touches MENU et SELECT pendant environ 5 secondes lorsque le menu ne s'affiche pas, jusqu'à ce que le message « FONCTION TACTILE DÉSACTIVÉE » disparaisse.

MENU DES PARAMÈTRES DE RÉGLAGE

Ajustement	Problème / Option	Touche correspondante
Contraste Contrast Direct	Trop terne Trop intense	△ ▽
Luminosité* ¹ Brightness Direct	Trop sombre Trop clair	△ ▽
Position-H* ⁴ H-Position	Trop à gauche Trop à droite	△ ▽
Position-V* ⁴ V-Position	Trop basse Trop haute	△ ▽
Amende* ^{2,4} Phase	Pour corriger le scintillement des caractères ou des lignes	△ ▽
Dimension H* ^{2,4} Clock	Trop étroite Trop large	△ ▽
Auto Ajustez* ^{3,4} Auto Adjust	Ajustement de Position-H/V, Dimension H et Amende automatiquement.	

*¹ Ajustez la luminosité quand vous utilisez le moniteur dans une pièce sombre et que vous sentez que l'écran est trop lumineux.

*² Se reporter à la section AJUSTEMENTS DE L'ÉCRAN page 19.

*³ Pour les meilleurs résultats, utilisez Autoréglage avec la mire d'ajustement. Voir la section AJUSTEMENTS DE L'ÉCRAN page 19.

*⁴ Entrée analogique seulement.

Direct

Lou pouvez éviter la page de Menu et afficher directement l'échelle d'ajustement en suivant la manipulation suivante.

- Contraste : Appuyez la touche ▽ lorsque le Menu n'est pas affiché.
- Luminosité : Appuyez la touche △ lorsque le Menu n'est pas affiché.



Avancée Advanced

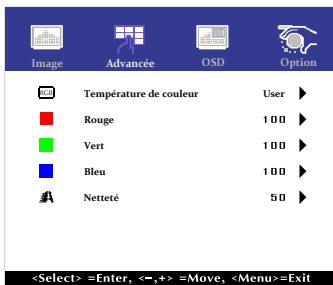

Ajustement

Problème / Option

Touche correspondante

Température de couleur
Color Temp

5500	Blanc verdâtre		
6500	Blanc rougeâtre		
7500	Blanc jaunâtre		
9300	Blanc bleuâtre		
User	Rouge	Trop faible	← △
	Vert	Trop fort	← ▽
	Bleu		

Netteté
Sharpness

Vous pouvez changer la qualité de l'image de 0 à 100 (Lisse à Nette). Appuyez la touche △ pour changer la qualité de l'image dans l'ordre croissant. Appuyez la touche ▽ pour changer la qualité de l'image dans l'ordre décroissant. Ajustement de la qualité de l'image à des résolutions inférieures à 1920 x 1080. Vous pouvez modifier la qualité de l'image.

← △
← ▽



OSD
OSD

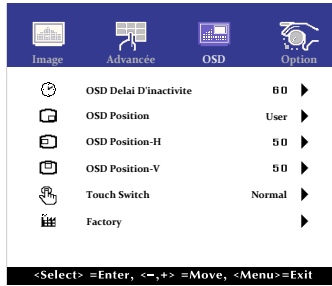

Ajustement	Problème / Option	Touche correspondante
OSD Delai D'inactivite OSD Timeout	Vous pouvez régler la durée d'affichage de l'OSD entre 5 et 60 secondes.	
OSD Postion OSD Postion	Vous pouvez paramétrer les position OSD. User (Sup. gauche / Inf. Gauche / Sup. Droite / Inf. droite / Centre)	
OSD Postion-H OSD H-Postion	OSD trop à gauche OSD trop à droite	
OSD Postion-V OSD V-Postion	OSD trop basse OSD trop haute	
Touch Switch * Touch Switch	Normal	Contact normal (avec les mains libres ou un stylet de pointage)
	Glove	Contact avec main gantée (Epaisseur du support + 2mm)
	Protect.Pluie	Pour les environnements où il y a des gouttes d'eau comme la pluie
Factory Factory	Cette fonction est uniquement pour la maintenance et de ce fait n'est pas disponible.	

* Veuillez allumer l'appareil et régler le Touch Switch (commutateur tactile) quand l'installation du Moniteur est terminée.

La mise sous tension et si vous réglez le Touch Switch (commutateur tactile) avant l'installation du moniteur, cela peut entrainer un mauvais alignement, voire un mauvais fonctionnement de la calibration tactile.

Le nombre maximum de points de contact varie en fonction du mode sélectionné.

Points de contact max.	
Eteint(Normal)	10
Glove	5
Protect.Pluie	1

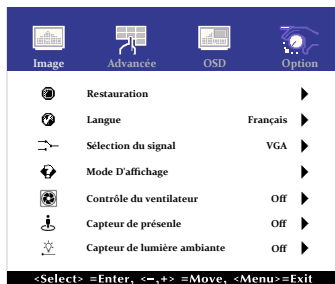

Ajustement	Problème / Option		Touche correspondante	
Restauration Reset	Non	Retourne au Menu.		
	Oui	Les données pré-réglées à l'usine sont restaurées.		
Langue Language	English	Anglais	Español	Espagnol
	Français	Français	日本語	Japonais
	Deutsch	Allemand	繁體中	Chinois Traditionnel
	Italiano	Italien	簡中	Chinois simplifié
Sélection du signal Source Select Direct	Auto	Rechercher une source d'entrée disponible et sélectionner automatiquement.		
	VGA	Sélectionnez l'entrée analogique.		
	HDMI	Sélectionnez l'entrée numérique(HDMI).		
	DP	Sélectionnez l'entrée numérique(DisplayPort).		
NOTEZ Toutefois il sera automatiquement choisi quand juste une source emploie. La source d'entrée est fixe, non choisie automatiquement si VGA, HDMI et DisplayPort qui sont choisis.				
Mode D'affichage Display Mode	Affiche les informations sur le signal d'entrée actuel de la carte graphique dans votre ordinateur. NOTEZ Consultez le guide d'utilisation de votre carte graphique pour plus d'informations sur le changement de la résolution et de la vitesse de rafraîchissement.			
Contrôle du ventilateur FAN Control	Off	Le Contrôle du ventilateur est éteinte.		
	On	Lorsque la température interne augmente, le ventilateur se met automatiquement en marche.		
Capteur de présence Presence Sensor	Off	Le Capteur de présence est éteinte.		
	On	Activer le Capteur de présence.		
	Mode 1	Rétro-éclairage éteint en mode veille.		
	Mode 2	Luminosité minimale en mode veille.		
Capteur de lumière ambiante Ambient Light Sensor	Mode 3	Luminosité 50 % en mode veille.		
	Off	Le Capteur de lumière ambiante est éteinte.		
	On	La luminosité de l'image s'ajustera automatiquement au fur et à mesure du changement de la lumière ambiante.		

Direct

Lous pouvez éviter la page de Menu et afficher directement l'échelle d'ajustement en suivant la manipulation suivante.

- Sélection du signal : Appuyez la touche pendant environ 5 secondes successivement lorsque le SELECT Menu n'est pas affiché.
En appuyant sur le bouton SELECT pendant le mode veille, le menu Source Selected (choix de la source) sera affiché.

AJUSTEMENTS DE L'ÉCRAN

Ajustez l'image en suivant la procédure ci-dessous pour obtenir l'image désirée quand l'entrée analogique est sélectionnée.

- Les différents calibrages de l'écran sont décrits dans ce manuel pour permettre de régler la position de l'image, minimaliser le scintillement et ajuster la netteté afin d'adapter l'affichage au type d'ordinateur que vous utilisez.
- Ce moniteur a été conçu pour assurer la meilleure performance à la résolution 1920 x 1080, mais ne peut pas afficher les meilleurs résultats à moins de 1920 x 1080 car l'image est automatiquement étirée pour remplir l'écran. Cette résolution est alors recommandée en utilisation normale.
- L'affichage de texte ou des lignes sera flou ou irrégulier en épaisseur quand l'image est étirée, ce qui est dû au processus de l'élargissement de l'écran.
- Il est préférable d'ajuster la position et la fréquence de l'image avec les commandes du moniteur plutôt qu'avec les logiciels ou les outils de l'ordinateur.
- Procédez aux ajustements après au moins 30 minutes de travail du moniteur.
- Des réglages supplémentaires peuvent être nécessaires après l'ajustement automatique selon la résolution ou la fréquence de signal utilisée.
- L'ajustement automatique peut ne pas fonctionner correctement quand l'image affichée est autre que la mire d'ajustement de l'écran. Dans ce cas, un réglage manuel est nécessaire.

L'écran peut être ajusté de deux manières : soit par ajustement automatique de la Position, de la Dimension H et l'Amende, soit par ajustement manuel de chaque de ces fonctions.

Effectuez l'ajustement automatique en premier lorsque le moniteur est connecté à un nouvel ordinateur ou lorsque la résolution a été changée. Si l'écran est flou ou scintille, ou l'image n'est pas cadrée correctement à l'écran après l'ajustement automatique – un cadrage manuel est nécessaire. Les deux réglages devraient être faits à l'aide de la mire d'ajustement de l'écran (Test bmp) que l'on peut télécharger depuis le site Web iiyama (<https://iiyama.com>).

Ajustez l'affichage en suivant la procédure ci-dessous pour obtenir l'image désirée.

Ce manuel explique comment effectuer les réglages sous Windows® OS.

- ① **Affichez l'image à la résolution optimale.**
- ② **Ouvrez le Test.bmp (mire d'ajustement de l'écran) comme papier peint.**

NOTEZ

- Consultez la documentation appropriée pour le faire.
- Positionnez bien la mire au centre dans la boîte de dialogue des paramètres du papier peint.

[Mire d'ajustement]

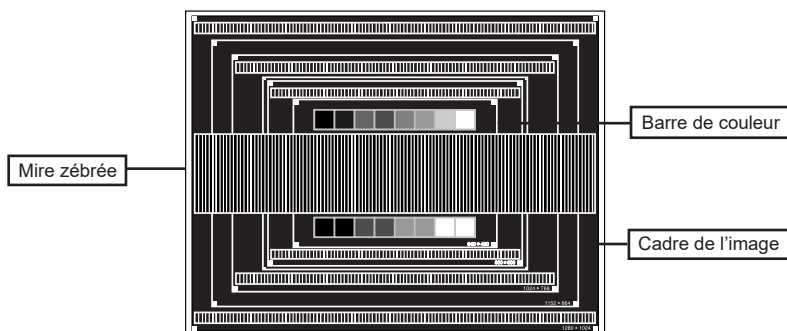

- ③ Effectuer le réglage automatique. (Auto Ajustez)
- ④ Ajustez l'image manuellement en suivant les instructions ci-dessous lorsque l'écran est flou ou scintille, ou bien l'image n'est pas cadrée correctement après un ajustement automatique.
- ⑤ Ajustez la Position-V de sorte que le haut et le bas de l'image soient bien cadrés à l'écran.

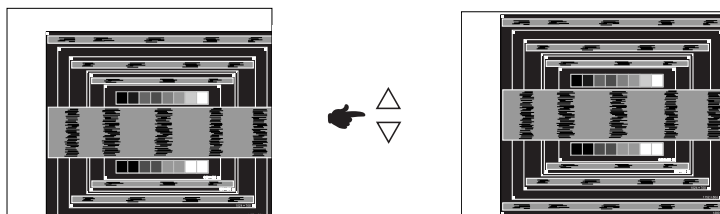

- ⑥ 1) Ajustez la Position-H de sorte que le côté gauche de l'écran soit sur le bord gauche de l'écran.

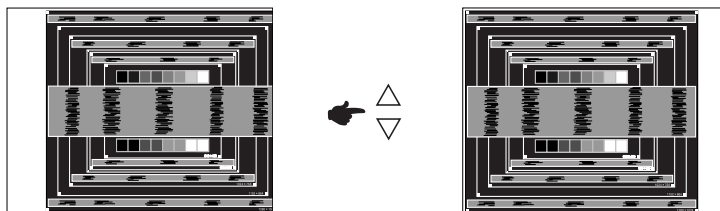

- 2) Etirez le côté droit de l'écran vers le bord droit de l'écran en réglant la Dimension H.

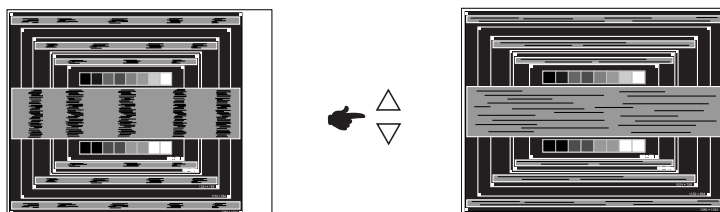
**NOTEZ**

- Quand la partie gauche de l'image s'éloigne du côté gauche de l'écran pendant l'ajustement de la Dimension H, revenez aux étapes 1) et 2).
- Une autre manière de faire le réglage de la Dimension H est d'ajuster les motifs zébrés verticaux de la mire.
- L'image peut scintiller pendant l'ajustement de la Dimension H, la Position-H et la Position-V.
- Dans le cas où l'image serait plus grande ou plus petite que la zone d'affichage après le réglage de la Dimension H, répétez les étapes à partir de l'étape ③.

- ⑦ Ajustez l'Amende e pour corriger les perturbations horizontales, le scintillement ou la netteté en utilisant la mire d'ajustement.

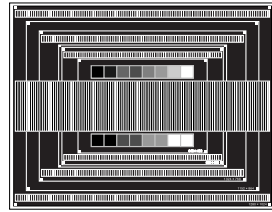
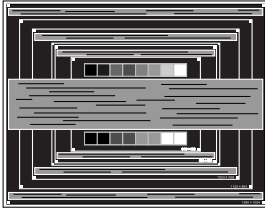

NOTEZ

- En cas d'un fort scintillement ou d'un manque de netteté sur une partie de l'écran, répétez les étapes ⑥ et ⑦ car l'ajustement de la Dimension H peut ne pas avoir été effectué correctement.
- Réglez la Position- H si la position horizontale s'est déplacée pendant le réglage de l'Amende.

- ⑧ Réglez la luminosité et la couleur pour obtenir l'image souhaitée après avoir complété le calibrage de la Dimension H et de l'Amende.

Une fois les réglages terminés, remettez votre papier peint favori.

SYSTÈME VEILLE

Ce produit dispose de la fonction veille. Lorsque votre ordinateur n'est pas utilisé, la fonction veille réduit automatiquement la consommation électrique de l'écran.

Il existe un mode veille disponible comme décrit ci-dessous. La fonction veille, y compris les réglages des minuteurs, est configurée par le système d'exploitation. Consultez le manuel de votre système d'exploitation pour des informations sur cette configuration.

■ Mode veille

Quand le signal vidéo de l'ordinateur sont inactifs, le moniteur entre en mode veille, ce qui réduit la consommation électrique à moins de 1,5W*. L'écran devient noir. À partir du mode veille, l'image réapparaît après quelques secondes soit en touchant de nouveau le clavier ou la souris.

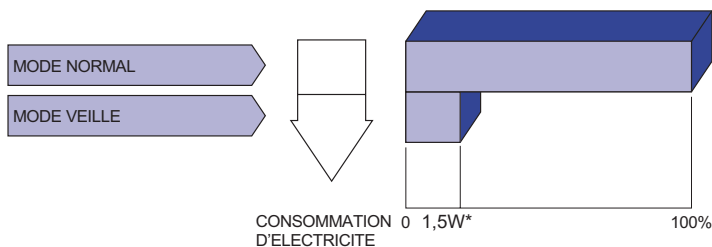

* Lorsque les périphériques USB ne sont pas connectés.

DEPANNAGE

En cas de dysfonctionnement du moniteur, procéder dans l'ordre aux contrôles suivants.

1. Effectuer les réglages décrits à la section UTILISATION DU MONITEUR en fonction du problème rencontré. Si le moniteur n'affiche pas d'image, allez à l'étape 2.
2. Se reporter aux tableaux suivants si l'on ne trouve pas la fonction de réglage correspondante à la section UTILISATION DU MONITEUR ou si le problème persiste.
3. Si vous recontrez un problème qui n'est pas décrit dans les tableaux ou qui ne peut pas être corrigé en utilisant les tableaux, cessez d'utiliser le moniteur et contactez votre revendeur ou le service technique iiyama pour plus d'assistance.

Problème

Contrôle

- | | |
|---|---|
| ① L'image n'apparaît pas. | <input type="checkbox"/> Le boîtier d'alimentation est fermement tenu à son connecteur.
<input type="checkbox"/> Le câble d'alimentation est fermement branché dans l'emplacement du boîtier d'alimentation.
<input type="checkbox"/> Le câble d'alimentation est-il correctement branché ?
<input type="checkbox"/> L'interrupteur marche-arrêt est-il sur ON ?
<input type="checkbox"/> Vérifier à l'aide d'un autre appareil que la prise secteur fonctionne.
<input type="checkbox"/> Si l'économiseur d'écran est activé, toucher la souris ou l'écran.
<input type="checkbox"/> Augmenter le Contraste et/ou la Luminosité.
<input type="checkbox"/> L'ordinateur est-il allumé ?
<input type="checkbox"/> Le câble de signal est-il correctement branché ?
<input type="checkbox"/> Les paramètres des signaux de l'ordinateur sont-ils dans la plage de valeurs du moniteur ?
<input type="checkbox"/> Si le moniteur est en mode veille, toucher la souris ou l'écran. |
| ② L'écran n'est pas synchronisé. | <input type="checkbox"/> Le câble de signal est-il correctement branché ?
<input type="checkbox"/> Les paramètres des signaux de l'ordinateur sont-ils dans la plage de valeurs du moniteur ? |
| ③ L'écran n'est pas centré. | <input type="checkbox"/> Les paramètres des signaux de l'ordinateur sont-ils dans la plage de valeurs du moniteur ? |
| ④ L'écran est trop lumineux ou trop sombre. | <input type="checkbox"/> Le niveau de sortie vidéo de l'ordinateur est-il dans la plage de valeurs du moniteur ? |
| ⑤ L'écran tremble. | <input type="checkbox"/> La tension d'alimentation est-elle dans la plage de valeurs du moniteur ?
<input type="checkbox"/> Les paramètres des signaux de l'ordinateur sont-ils dans la plage de valeurs du moniteur ? |
| ⑥ L'écran tactile ne répond pas. | <input type="checkbox"/> Avez-vous vérifié que le câble USB est bien connecté à sa fiche ?
<input type="checkbox"/> Avez-vous vérifié que le pilote est bien installé ? |
| ⑦ Aucune action au toucher (pas de changement de position) | <input type="checkbox"/> Avez-vous vérifié que la fonction de calibration a été installée convenablement ? |
| ⑧ Un message d'avertissement concernant le VENTILATEUR s'affiche. | <input type="checkbox"/> Si le ventilateur s'arrête mécaniquement pour une raison quelconque, le message "AVERTISSEMENT : Le ventilateur est anormal et a été éteint" s'affiche. Vérifiez l'état du ventilateur et nettoyez-le. |

INFORMATIONS DE RECYCLAGE

Pour une meilleure protection de l'environnement svp ne disposez pas votre moniteur.
Veuillez visiter notre site Web : <https://iiyama.com> pour la réutilisation de moniteur.

ANNEXE

Design et spécifications techniques peuvent être sujets à modifications, sans préavis.

CARACTÉRISTIQUES TECHNIQUES : ProLite OTF2216MC-B1

Ecran Tactile	Système d'affichage	Technologie capacitive projetée 10pt Tactile
	La transmission de la lumière	85%
	Système de Communication	USB
	Finition de surface	Revêtement anti-empreintes digitales
Catégorie de taille		22"
Panneau LCD	La technologie des panneaux	VA
	Taille	Diagonale: 21,5" (54,6cm)
	Taille du point	0,24825 mm H × 0,24825 mm V
	Luminosité	1100cd/m ² (Typique: Sans écran tactile), 935cd/m ² (Typique: Avec Ecran tactile), 180cd/m ² (Par défaut / Économie d'énergie, Avec Ecran tactile)
	Rapport de contraste	5000 : 1 (Typique)
	Angle de vue	Horizontal: 178 degrés, Vertical: 178 degrés (Typique)
	Temps de réponse	25ms (Noir, blanc, noir Typique)
Couleurs affichées		Environ 16,7 millions
Fréquence de synchronisation		Horizontale : 31,4-82,0 kHz, Verticale : 56-75 Hz
Résolution maximale		1920 × 1080, 2,1 Mégapixel
Connecteur d'entrée		VGA, HDMI, DisplayPort
Signal de synchronisation en entrée		Sync. séparée : TTL, positif ou négatif
Signal vidéo en entrée		Analogique : 0,7 Vp-p (standard), 75Ω, positif Digital: HDMI, DisplayPort
Prise Casque* ¹		Prise mini 3,5mm (stéréo)
Connecteur du Tableau de Contrôle Externe		RJ45
Taille d'écran maximale		477,06 mm L × 268,79 mm H / 18,8" L × 10,6" H
Alimentation		12VDC, 4,5 A
Boîtier externe d'alimentation électrique (Accessoire)		Entrée : 100-240 VAC, 50/60Hz ou 50-60Hz
Puissance absorbée* ²		43W typique Mode veille: 1,5W maximum, Mode éteint: 0,3W maximum
Dimensions / Poids net		520,0 × 315,0 × 42,5mm / 20,5 × 12,5 × 1,7 " (L×H×P) 4,6kg / 10,1lbs (Adaptateur secteur non compris)
Conditions de fonctionnement		Utilisation : Température -20 à 60°C / -4 à 140°F Humidité 20 à 80% (sans condensation)* ³ Stockage : Température -20 à 70°C / -4 à 158°F Humidité 10 à 90% (sans condensation)* ³
Indice IP		Support IP65 (face avant uniquement)
Homologation		CE, UKCA, EAC, cULus

NOTEZ

*¹ Le bon fonctionnement des appareils externes connectés autres que les casques n'est pas garanti.

*² Lorsque les périphériques USB ne sont pas connectés.

*³ 40°C température maximale du bulbe humide

*⁴ Ce produit est destiné à être alimenté par un adaptateur secteur homologué ou une source d'alimentation en courant continu, d'une capacité de 12Vdc, 4,5A minimum, T_{ma} = 60°C minimum, et l'altitude de fonctionnement = 2000m minimum. Si vous avez besoin d'aide pour l'achat de la source d'alimentation, veuillez contacter IIYAMA pour de plus amples informations.

CARACTÉRISTIQUES TECHNIQUES : ProLite OTF1616MC-B1

Ecran Tactile	Système d'affichage	Technologie capacitive projetée 10pt Tactile
	La transmission de la lumière	85%
	Système de Communication	USB
	Finition de surface	Revêtement anti-empreintes digitales
Catégorie de taille		15,6"
Panneau LCD	La technologie des panneaux	VA
	Taille	Diagonale: 15,6" (39,5cm)
	Taille du point	0,17925 mm H × 0,17925 mm V
	Luminosité	1100cd/m ² (Typique: Sans écran tactile), 935cd/m ² (Typique: Avec Ecran tactile), 185cd/m ² (Par défaut / Economie d'énergie, Avec Ecran tactile)
	Rapport de contraste	800 : 1 (Typique)
	Angle de vue	Horizontal: 178 degrés, Vertical: 178 degrés (Typique)
	Temps de réponse	25ms (Typique)
Couleurs affichées		Environ 16,2 millions
Fréquence de synchronisation		Horizontale : 31,5-67,5 kHz, Verticale : 56-60 Hz
Résolution maximale		1920 × 1080, 2,1 Mégapixel
Connecteur d'entrée		VGA, HDMI, DisplayPort
Signal de synchronisation en entrée		Sync. séparée : TTL, positif ou négatif
Signal vidéo en entrée		Analogique : 0,7 Vp-p (standard), 75Ω, positif Digital: HDMI, DisplayPort
Prise Casque* ¹		Prise mini 3,5mm (stéréo)
Connecteur du Tablette de Contrôle Externe		RJ45
Taille d'écran maximale		345,16 mm L × 194,59 mm H / 13,6" L × 7,7" H
Alimentation		12VDC, 2,5 A
Boîtier externe d'alimentation électrique (Accessoire)		Entrée : 100-240 VAC, 50/60Hz ou 50-60Hz
Puissance absorbée* ²		24W typique Mode veille: 1,5W maximum, Mode éteint: 0,3W maximum
Dimensions / Poids net		398,5 × 246,0 × 42,0mm / 15,7 × 9,7 × 1,6" (L×H×P) 3,0kg / 6,6lbs (Adaptateur secteur non compris)
Conditions de fonctionnement		Utilisation : Température -20 à 60°C / -4 à 140°F Humidité 20 à 80% (sans condensation)* ³ Stockage : Température -20 à 70°C / -4 à 158°F Humidité 10 à 90% (sans condensation)* ³
Indice IP		Support IP65 (face avant uniquement)
Homologation		CE, UKCA, EAC, cULus

NOTEZ *¹ Le bon fonctionnement des appareils externes connectés autres que les casques n'est pas garanti.

*² Lorsque les périphériques USB ne sont pas connectés.

*³ 40°C température maximale du bulbe humide

*⁴ Ce produit est destiné à être alimenté par un adaptateur secteur homologué ou une source d'alimentation en courant continu, d'une capacité de 12Vdc, 2,5A minimum, T_{ma} = 60°C minimum, et l'altitude de fonctionnement = 2000m minimum. Si vous avez besoin d'aide pour l'achat de la source d'alimentation, veuillez contacter IYAMA pour de plus amples informations.

DIMENSIONS : ProLite OTF2216MC

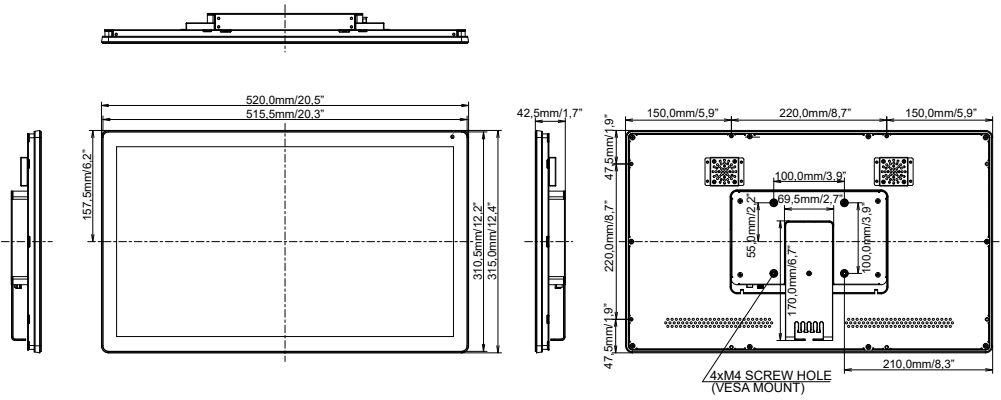

DIMENSIONS : ProLite OTF1616MC

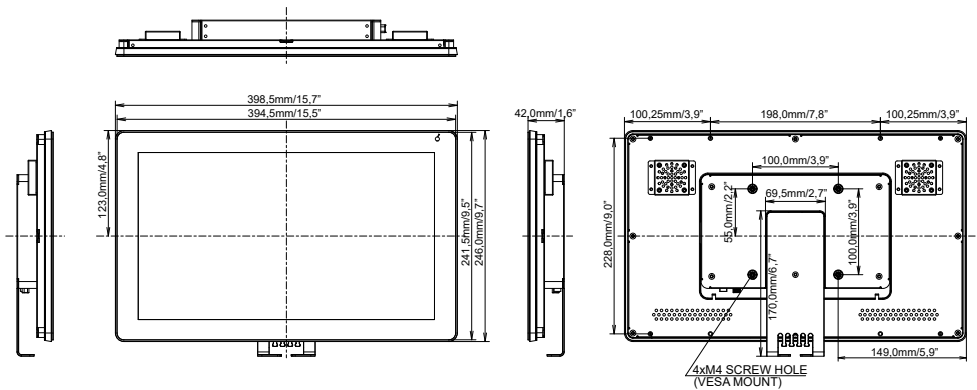

FRÉQUENCES DE SYNCHRONISATION

Mode video	Fréquence horizontale	Fréquence verticale	Horloge à points
640 × 480	31,469kHz	59,940Hz	25,175MHz
	37,500kHz	75,000Hz	31,500MHz
	37,861kHz	72,809Hz	31,500MHz
800 × 600	35,156kHz	56,250Hz	36,000MHz
	37,879kHz	60,317Hz	40,000MHz
	46,875kHz	75,000Hz	49,500MHz
	48,077kHz	72,188Hz	50,000MHz
1024 × 768	48,363kHz	60,004Hz	65,000MHz
	56,476kHz	70,069Hz	75,000MHz
	60,023kHz	75,029Hz	78,750MHz
1280 × 1024	63,981kHz	60,020Hz	108,000MHz
	79,976kHz	75,025Hz	135,000MHz
1280 × 800	49,702kHz	59,910Hz	83,500MHz
1680 × 1050	65,290kHz	60,000Hz	146,250MHz
1920 × 1080	66,590kHz	59,930Hz	138,500MHz

*
*
*
*
*
*
*

NOTEZ * Non conforme à ProLite OTF1616MC.