

BEDIENUNGSANLEITUNG

G-MASTER

LCD Monitor

DEUTSCH

G-MASTER G2450HSU

Wir gratulieren Ihnen zu Ihrer Entscheidung für den iiyama TFT-Monitor und bedanken uns für das Vertrauen, das Sie uns entgegenbringen. Wir empfehlen, dass sie einige Minute nehmen, um diesen Komplette Handbuch sorgfältig zu lesen, bevor Sie zum ersten Mal den iiyama TFT-Monitor anbringen und einschalten. Bitte bewahren Sie diese Anleitung zum späteren Nachschlagen sorgfältig auf.

ERKLÄRUNG DER CE-KONFORMITÄT

Dieser LCD Flachbildschirm entspricht den Anforderungen der EG/EU Richtlinien 2014/30/EU, "EMV Richtlinie", 2014/35/EU, "Niederspannungsrichtlinie", 2009/125/EG, "ErP Richtlinien" und 2011/65/EU, "RoHS Richtlinien".

Die Anforderungen zur Störfestigkeit werden eingehalten bei einer Benutzung im Wohnbereich, in Geschäfts- und Gewerbebereichen sowie in Kleinbetrieben, sowohl innerhalb als auch ausserhalb der Gebäude.

Alle Einsatzorte sind dadurch gekennzeichnet, dass sie direkt an die öffentliche Niederspannungs- Stromversorgung angeschlossen sind.

IYAMA CORPORATION: Wijkmeerstraat 8, 2131 HA Hoofddorp, The Netherlands

Modell Nr. : PL2450HS



Wir empfehlen Ihnen, gebrauchte und nicht mehr benötigtes Equipment fachgerecht zu recyceln. Nützliche Informationen hierzu erhalten Sie bei Ihrem Fachhändler, Ihrem iiyama Service-Center und im Internet unter: www.iiyama.com.

- Änderungsrechte vorbehalten.
- Alle verwendeten Handelsnamen und -marken sind Eigentum der jeweiligen Besitzer.
- Als ENERGY STAR® - Partner hat iiyama sichergestellt, dass dieses Produkt den ENERGY STAR® - Bestimmungen für effiziente Energienutzung entspricht.
- Dieses Produkt erfüllt die ENERGY STAR® Richtlinien unter den Standard Werkseinstellungen. Durch Ändern der werkseitigen Standardbildeinstellungen oder Aktivieren anderer Funktionen wird der Stromverbrauch erhöht, der möglicherweise die für die ENERGY STAR® - Einstufung erforderlichen Grenzwerte überschreitet.
- Die Begriffe HDMI und HDMI High-Definition Multimedia Interface sowie das HDMI-Logo sind Marken oder eingetragene Marken von HDMI Licensing Administrator, Inc. in den Vereinigten Staaten und anderen Ländern.
- EPREL-Registrierungsnummer G-MASTER G2450HSU-B1: 727701

INHALTSÜBERSICHT

| | |
|---|----|
| FÜR IHRE SICHERHEIT..... | 1 |
| SICHERHEITSHINWEISE | 1 |
| BESONDERE HINWEISE ZU LCD-MONITOREN | 3 |
| KUNDENDIENST | 3 |
| REINIGUNGSHINWEISE | 3 |
| VOR DER BEDIENUNG DES MONITORS | 4 |
| LEISTUNGSMERKMALE | 4 |
| PACKUNGSGEHÄLT | 4 |
| INSTALLATION | 5 |
| INSTALLATION DES MONITORFUSSES..... | 6 |
| FUNKTIONSELEMENTE UND ANSCHLÜSSE | 7 |
| MONITOR ANSCHLIESSEN | 8 |
| COMPUTER-EINSTELLUNG..... | 9 |
| ANSICHTSWINKEL EINSTELLEN | 9 |
| MONITOR BEDIENEN | 10 |
| MENÜINHALT EINSTELLEN | 11 |
| STANDBY FUNKTION | 21 |
| FEHLERSUCHE..... | 22 |
| INFORMATIONEN ZUM RECYCLING..... | 23 |
| ANHANG | 24 |
| TECHNISCHE DATEN | 24 |
| ABMESSUNGEN | 25 |
| KONFORMES TIMING..... | 25 |

FÜR IHRE SICHERHEIT

SICHERHEITSHINWEISE

ACHTUNG

BEI GEFAHR ABSCHALTEN

Sollten Sie irgendwelche unnormale Erscheinungen wie Rauch, Geräusche oder Gerüche bemerken, schalten Sie sofort den Monitor aus und trennen Sie den Netzstecker vom Gerät. Benachrichtigen Sie dann bitte Ihren Fachhändler oder das iiyama Service-Mitte. Fortgesetzter Betrieb kann gefährlich sein und zu einem Brand oder zu Stromschlägen führen.

GEHÄUSE NIEMALS ÖFFNEN

Im Innern des Gerätes sind spannungsführende Teile frei zugänglich. Bei Entfernung des Gehäuses setzen Sie sich der Gefahr aus, einen Brand auszulösen oder einen Stromschlag zu erleiden.

KEINE FREMDGEGENSTÄNDE IN DAS GERÄT STECKEN

Bitte führen Sie keine festen Gegenstände oder flüssigen Materialien in den Monitor ein. Im Falle eines Unfalls schalten Sie bitte Ihren Monitor sofort ab und trennen Sie den Netzstecker vom Gerät. Benachrichtigen Sie dann bitte Ihren Fachhändler oder das iiyama Service-Mitte. Sollte sich ein Gegenstand im Innern des Monitors befinden, kann das zu einem Brand, Kurzschlüssen oder anderen Beschädigungen führen.

STELLEN SIE DEN MONITOR AUF EINE SICHERE UND STABILE UNTERLAGE

Sollten Sie den Monitor fallen lassen, besteht Verletzungsgefahr.

BENUTZEN SIE DEN MONITOR NICHT IN DER NÄHE VON WASSER

Benutzen Sie den Monitor nicht an einer spritzwassergefährdeten Stelle. Sollte Wasser in den Monitor gelangen, kann dies zu Brandgefahr oder Stromschlägen führen.

BEACHTEN SIE DIE RICHTIGE BETRIEBSSPANNUNG

Achten Sie auf die Einhaltung der spezifizierten Spannungswerte. Die Benutzung einer falschen Stromspannung kann zu Fehlfunktionen, Brandgefahr oder Stromschlägen führen.

KABEL SCHÜTZEN

Schützen Sie Ihre Kabel vor mechanischer Belastung (Quetschung, Zug). Beschädigte Kabel führen zu Brandgefahr oder Kurzschlüssen.

WIDRIGE WETTERBEDINGUNGEN

Es empfiehlt sich, den Monitor nicht während heftiger Gewitter zu benutzen, da es durch Spannungsschwankungen zu Fehlfunktionen kommen kann. Um Stromschläge zu vermeiden, ist es ratsam, während solch widriger Witterungsbedingungen das Stromkabel nicht zu berühren.

VORSICHT

UMGEBUNGSBEDINGUNGEN

Installieren Sie den Monitor nicht in Umgebungsbedingungen, wo es rapide Temperaturschwankungen, hohe Luftfeuchtigkeit oder stark staubige Luft gibt, da es sonst zu Brandgefahr, Kurzschlüssen oder anderen Beschädigungen kommen kann. Vermeiden Sie es ebenfalls, den Monitor so aufzustellen, dass er direkter Sonneneinstrahlung oder einer anderen Lichtquelle ausgesetzt wird.

STELLEN SIE DEN MONITOR NICHT AUF EINE WACKLIGE UNTERLAGE

Der Monitor könnte herunterfallen und jemanden verletzen. Bitte legen Sie ebenfalls keine schweren Gegenstände auf den Monitor und achten Sie darauf, dass die Kabel so verlegt sind, dass niemand darüber stolpern kann und sich dabei verletzt.

BELÜFTUNG SICHERSTELLEN

Die Lüftungsschlitze sollen für ausreichende Belüftung sorgen. Achten Sie darauf, dass Sie die Belüftungsschlitze des Monitors nicht verdecken, da ansonsten Brandgefahr besteht. Um ausreichende Belüftung zu gewährleisten, lassen Sie bitte mindestens 10cm Platz zwischen Monitor und Wand. Beim Entfernen des Standfußes können die Lüftungsschlitze auf der Rückseite des Monitors blockiert werden. Dies kann den Monitor überhitzen und Feuer oder Schäden verursachen. Achten Sie beim Abnehmen des Standfußes auf ausreichende Belüftung. Die Aufstellung des Monitors auf dem Rücken, seitlich oder auf dem Kopf liegend kann zu Beschädigungen führen. Achten Sie darauf, dass Sie den Monitor auf eine feste Unterlage stellen.

ENTFERNEN SIE DIE KABEL, BEVOR SIE DEN MONITOR TRANSPORTIEREN

Wenn Sie den Monitor bewegen, müssen Sie vorher den Monitor ausschalten, den Netzstecker ziehen und darauf achten, dass das Signalkabel abgezogen ist. Wenn Sie die Kabel nicht entfernen, könnte dies zu Brandgefahr oder Kurzschlüssen führen.

NETZSTECKER ZIEHEN

Sollten Sie den Monitor über längere Zeit nicht benutzen, raten wir das Gerät vom Stromnetz zu trennen, um Unfallgefahren zu vermeiden.

AUS- UND EINSTECKEN

Nehmen Sie beim Aus- und Einstecken des Netzteiles oder der Kabel immer den Stecker in die Hand. Ziehen Sie niemals an der Leitung, sondern immer am Stecker, ansonsten könnte dies zu Brandgefahr oder Stromschlägen führen.

BERÜHREN SIE DEN STECKER NICHT MIT FEUCHTEN HÄNDEN

Ausstecken des Monitors mit nassen Händen kann zu einem Stromschlag führen.

WENN SIE DEN MONITOR AUF IHREN COMPUTER STELLEN MÖCHTEN

vergewissern Sie sich, dass Ihr Computer stabil genug ist um das Gewicht des Monitors zu tragen, ansonsten könnte dies zu Beschädigungen an Ihrem Computer führen.

CHTUNG: VERLETZUNGSGEFAHR FÜR FINGER UND HÄNDE

- Achten Sie beim Ändern der Höhe und des Winkels darauf, sich nicht die Finger einzuklemmen.
- Vorsicht: Achten sie beim Ändern der Höhe und des Winkels auf ihre Finger. (Nur bei höhenverstellbaren Monitore)

HINWEIS ZU 24/7 BETRIEB

Dieses Produkt ist nicht speziell für ein Einsatz im 24h/7Tage Betrieb entwickelt worden.

SONSTIGES

ERGONOMISCHE HINWEISE

Um eine Ermüdung der Augen auszuschliessen, sollten Sie den Monitor nicht vor einem grellen Hintergrund oder in einem dunklen Raum benutzen. Um optimalen Sehkomfort zu gewährleisten, sollte die Oberkante des Monitors knapp unterhalb Ihrer Augenhöhe liegen und der Abstand zwischen Augen und Monitor 40-60 cm betragen. Wenn Sie den Monitor länger benutzen, sollten Sie mindestens 10 Minuten pro Stunde nicht in den Monitor schauen, um eine Überanstrengung der Augen zu vermeiden.

BESONDERE HINWEISE ZU LCD-MONITOREN

Die folgenden Symptome stellen keine Störung dar, sondern sind normal:

- HINWEIS**
- Wenn Sie das erste Mal Ihren LCD-Monitor anschalten, kann es bedingt durch Ihren Computer eintreten, dass das wiedergegebene Bild nicht in richtiger Grösse auf dem Monitor dargestellt wird. In diesem Fall stellen Sie bitte die Bildgrösse richtig ein.
 - Leicht ungleiche Helligkeit je nach verwendetem Desktop-Layout.
 - Sollten Sie nachdem Sie ein Bild über Stunden unverändert angezeigt haben, auf ein neues Bild wechseln, kommt es bauartbedingt zu einem sogenannten Geisterbild. Dieses Geisterbild verschwindet nach einiger Zeit von selbst oder Sie schalten das Gerät für einen längeren Zeitraum aus.

KUNDENDIENST

- HINWEIS**
- Sollten Sie den Monitor für eine Service-Reparatur versenden müssen und Sie verfügen nicht mehr über die Originalverpackung, so wenden Sie sich bitte an Ihren Fachhändler, der Ihnen bei der Beschaffung einer Ersatz-Verpackung behilflich sein wird.

REINIGUNGSHINWEISE

- ACHTUNG**
- Ziehen Sie aus Sicherheitsgründen immer den Netzstecker, bevor Sie den Monitor reinigen.

- VORSICHT**
- Sollten während der Reinigung flüssige oder feste Materialien in den Monitor gelangt sein, schalten Sie bitte Ihren Monitor sofort ab und ziehen Sie den Netzstecker ab. Benachrichtigen Sie dann bitte Ihren Fachhändler.

- HINWEIS**
- Die Bildschirmoberfläche nicht mit einem rauen Gegenstand reinigen.
 - Verwenden Sie unter keinen Umständen scharfe Reinigungsmittel wie nachfolgend aufgeführt. Diese Mittel beschädigen die Bildschirmoberfläche und greifen das Finish an.

| | | |
|------------------|---------------|--------------------|
| Verdüner | Scheuermilch | Wachs |
| Reinigungsbenzin | Sprühreiniger | Säuren oder Laugen |

- Längerer Kontakt des Gehäuses mit Gummi- oder Kunststoffprodukten kann das Finish angreifen.

GEHÄUSE Flecken können mit einem feuchten, weichen Tuch entfernt werden. Zum Anfeuchten nehmen Sie eine schwache Spülmittellösung.

LCD SCHIRM Wir empfehlen das Display regelmässig mit einem trockenen weichen Tuch zu reinigen.

Bitte benutzen Sie keine Papiertücher, dies könnte das LCD beschädigen.

VOR DER BEDIENUNG DES MONITORS

LEISTUNGSMERKMALE

- ◆ Unterstützt Auflösungen von bis zu 1920 × 1080
- ◆ Hoher Kontrast 3000:1 (Typisch), Erw. Kontrast Funktion ist verfügbar / Helligkeit 250cd/m² (Typisch)
- ◆ Unterstützt AMD FreeSync™ Technologie
- ◆ Flicker-Free
- ◆ Reaktionszeit für bewegte Bilder 1ms
- ◆ Blauton Reduzierung
- ◆ Digitale Weichzeichnung von Schrift
- ◆ Zwei 2W-Stereo-Lautsprecher
- ◆ Standby Funktion
- ◆ Konform mit VESA-Montage-Standard (100mm×100mm)
- ◆ Aufnahmevorrichtung für Diebstahlsicherung

DEUTSCH

PACKUNGSINHALT

Ihr iiyama TFT-Monitor-Paket enthält das folgende Zubehör. Überprüfen Sie bitte den Lieferumfang des Pakets auf Vollständigkeit. Wenn eine Komponente fehlt oder beschädigt ist, setzen Sie sich bitte mit Ihrem zuständigen iiyama-Händler oder iiyama-Büro vor Ort in Verbindung.

- | | | |
|------------------------|----------------------------------|----------------|
| ■ Netzkabel* | ■ HDMIkabel | ■ USBkabel |
| ■ Standfußes | ■ Bodenplatte mit einer Schraube | ■ Kabellhalter |
| ■ Sicherheits-Handbuch | ■ Leitfaden zur Inbetriebnahme | |

VORSICHT * Die Werte für das Netzkabel, das in Gegenden mit einer Stromversorgung von 120V geliefert wird, sind 10A/125V. Wenn Sie ein Netzteil mit höheren Werten verwenden, müssen Sie ein Netzkabel mit Werten von 10A/250V benutzen. Wenn Sie allerdings ein Netzkabel verwenden, das nicht von iiyama bereitgestellt wird, haben Sie kein Anrecht auf jegliche durch Garantien abgedeckte Schadensersatzansprüche, falls es zu Problemen oder Schäden kommen sollte. Zum Netzanschluss dieses Gerätes ist eine geprüfte Leitung zu verwenden. Es ist eine Leitung vom Typ: H05VVf, 3G, 0.75mm² oder besser einzusetzen.

INSTALLATION

VORSICHT ■ Bevor sie den Monitor an die Wand, Decke oder Desktop-Arm installieren, stellen Sie sicher das die Traglast der Wand ausreichend ist.

< WAND- DECKENMONTAGE >

VORSICHT ■ Falls sie den Monitor an einer Wand- oder Deckenhalterung betreiben möchten, benutzen sie zur Anbringung dieser M4 Schrauben (4 Stück) mit eine max. Länge von 7mm. Längere Schrauben könnten einen elektrischen Kurzschluss erzeugen bzw. das Gerät zerstören.

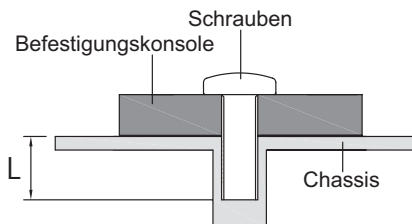

< Querformat : Portrait Mode >

Das LCD ist für einen Betrieb im Quer-Format ausgelegt.

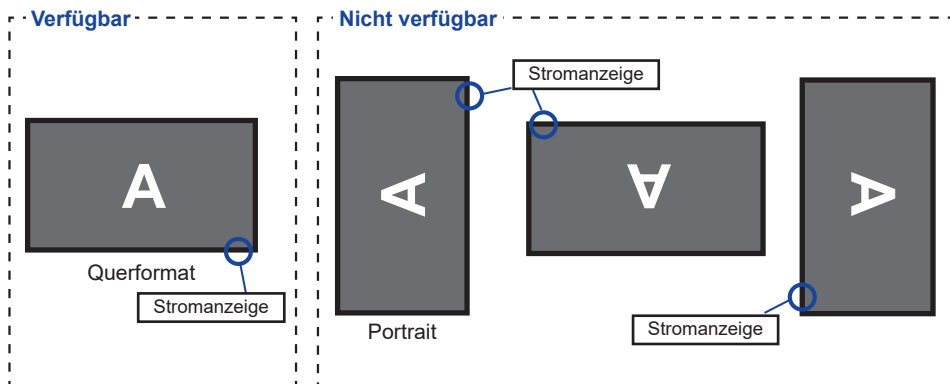

INSTALLATION DES MONITORFUßES

ACHTUNG

- Stellen Sie den Monitor auf eine stabile Fläche. Wenn der Monitor herunterfällt, kann es zu Verletzungen oder Beschädigungen kommen.
- Setzen Sie den Monitor keinen starken Stößen aus. Er könnte dadurch beschädigt werden.
- Trennen Sie den Monitor von der Netzquelle ab bevor sie den Fuß de-/ installieren, um das Risiko von Stromschlag oder Beschädigung zu vermeiden.

<Installation>

- ① Verbinden Sie den Standfuß und die Bodenplatte.
- ② Verwenden Sie die beigefügte Schraube um die Bodenplatte zu befestigen.
- ③ Platzieren Sie die Kabelhalter in die Aussparungen.*
- ④ Legen Sie ein weiches Tuch auf den Tisch, um den Monitor nicht zu verkratzen. Legen Sie den Monitor flach mit dem Display nach unten zeigend auf den Tisch.
- ⑤ Halten Sie den Monitor und führen sie den Ständer in die Halterung bis er einrastet.

HINWEIS

* Das Entfernen des Kabelhalters ist nach der Installation nicht mehr möglich.

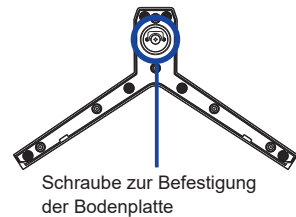
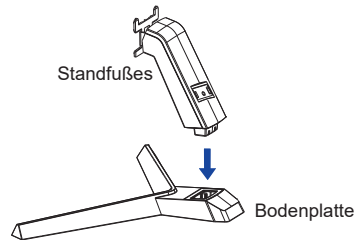
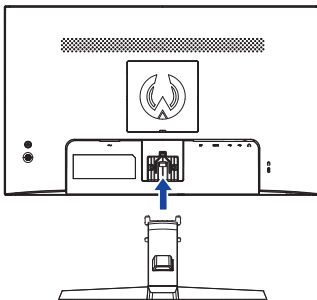

<Entfernen>

- ① Legen Sie ein weiches Tuch auf den Tisch, um den Monitor nicht zu verkratzen. Legen Sie den Monitor flach mit dem Display nach unten zeigend auf den Tisch.
- ② Lösen Sie die Schraube, um die Bodenplatte vom Standfuß zu entfernen.
- ③ Drücken Sie den Haken an der Oberseite des Standfußes um diesen zu entfernen.

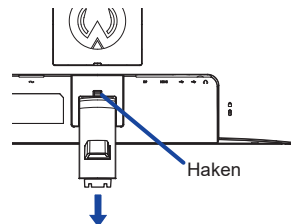

FUNKTIONSELEMENTE UND ANSCHLÜSSE

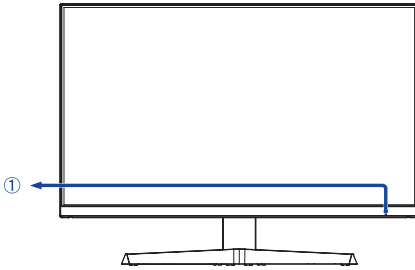

<Frontseite>

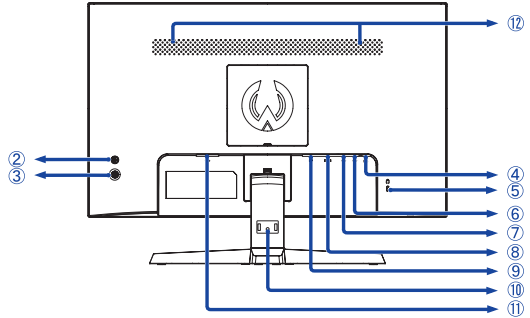

<Rückseite>

① Stromanzeige

HINWEIS Blau: Normale Betrieb
Orange: Standby Modus

② Ein/Aus-Schalter (⏻)

③ Navigationstaste [MENU]

- Heraufscrollen / i-Style Color [▲]
- Herunterscrollen / Eingabequelle [▼]
- Links / ECO [◀]
- Rechts / Lautstärke [▶]

④ Kopfhöreranschluss (🎧)

⑤ Schlüsselloch für Sicherheitsschloss

HINWEIS Sie können ein Sicherheitsschloss und -kabel anbringen, um zu verhindern, dass der Monitor ohne Erlaubnis entfernt wird.

⑥ USB-UP Anschluss (🔌)

⑦ USB-DOWN Anschluss (🔌 5V, 500mA)

⑧ HDMI Anschluss (HDMI)

⑨ DisplayPort Anschluss (DP)

⑩ Kabelhalter

⑪ AC-Anschluss(~ : Wechselstrom) (~)

⑫ Lautsprecher

MONITOR ANSCHLIESSEN

- ① Schalten Sie sowohl Computer als auch Monitor aus.
- ② Schließen Sie den Computer mit dem Signalkabel an den Monitor an.
- ③ Benutzen Sie das USB Kabel um den Monitor mit dem Computer zu verbinden.
- ④ Schließen Sie das Netzkabel erst an den Monitor und dann an das Netzteil an.
- ⑤ Schalten Sie Ihren Monitor sowie Computer ein.

HINWEIS

- Bitte bestätigen Sie, dass das Verteilungssystem in der Gebäudeinstallation den Trennschalter mit 120/240V, 20A (maximal) vorsieht.
- Die Signalkabel, die zum Anschließen des Computers und des Monitors verwendet werden, können sich je nach benutztem Computer unterscheiden. Bei einer falschen Verbindung kann es zu schwerwiegenden Schäden am Monitor und Computer kommen. Das mit dem Monitor gelieferte Kabel eignet sich für einen standardmäßigen Anschluss. Falls ein besonderes Kabel erforderlich ist, wenden Sie sich bitte umgehend an Ihren iiyama-Händler vor Ort oder eine regionale iiyama-Vertretung.
- Ziehen Sie die Schrauben an beiden Enden des Signalkabels fest.
- Geräte der Schutzklasse I des Typs A müssen mit Schutzerde verbunden sein.
- Die Netzanschlusstekdose sollte nahe am Gerät angebracht und leicht zugänglich sein.
- Übermäßiger Schalldruck von Ohr-/Kopfhörern kann einen Hörschaden/ Hörverlust bewirken.

[Beispiel für Verbindung]

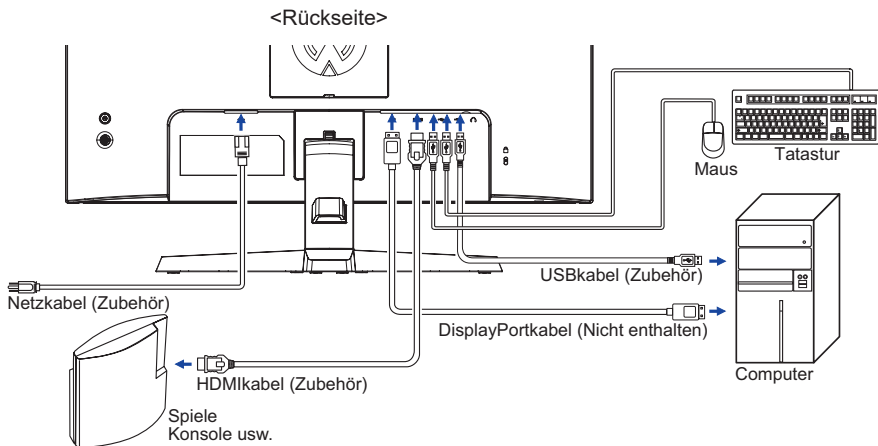

[Sammeln Sie Kabel]

Führen Sie die Kabel durch den Kabelhalter hindurch.

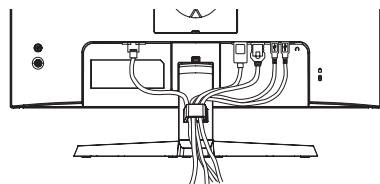

COMPUTER-EINSTELLUNG

■ Signaltiming

Siehe Seite 25, wenn Sie das gewünschte Signaltiming einstellen möchten: KONFORMES TIMING.

ANSICHTSWINKEL EINSTELLEN

- Für eine optimale Ansicht sollten Sie immer auf die gesamte Fläche des Monitors schauen.
- Halten Sie den Ständer so fest, dass er nicht umkippt, wenn Sie den Winkel des Monitors anpassen.
- Der LCD-Monitor lässt sich um 22° nach hinten kippen und 4° nach vorn kippen.
- Damit Sie eine gesunde und entspannte Position einnehmen können, wenn Sie den Monitor bei der Arbeit verwenden, sollte der Ansichtswinkel 10° nicht überschreiten. Stellen Sie den Winkel des Monitors ganz nach Ihren Bedürfnissen ein.

HINWEIS

- Berühren Sie nicht die LCD-Oberfläche, wenn Sie den Winkel anpassen. Die LCD-Fläche könnte dabei beschädigt werden oder brechen.
- Achten Sie darauf, nicht Ihre Finger einzuklemmen, wenn Sie den Winkel einstellen.

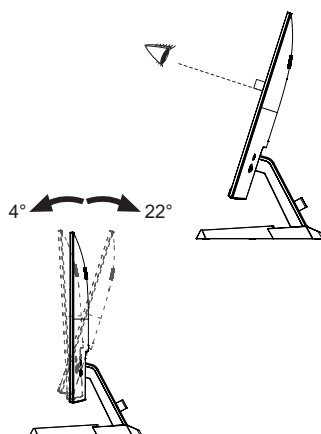

MONITOR BEDIENEN

Um das bestmögliche Bild zu bieten, besitzt der iiyama-LCD-Monitor die Voreinstellung KONFORMES TIMING, die auf Seite 25 erläutert wird. Sie können das Bild auch auf folgende Weise einstellen.

- 1 Drücken Sie auf die Taste **MENU**, um das **Bildschirm-Menü (OSD)** aufzurufen. Es gibt zusätzliche Menüelemente, die mit den Tasten ◀/▶ geändert werden können.



- 2 Wählen Sie das Menüelement aus, dessen Einstellung Sie ändern möchten. Drücken Sie auf die **MENU-Taste**. Verwenden Sie dann die Tasten ◀/▶, um das gewünschte Einstellungssymbol zu markieren.
- 3 Drücken Sie erneut auf die **MENU-Taste**. Verwenden Sie die Tasten ◀/▶ um die gewünschte Einstellung vorzunehmen.
- 4 Drücken Sie auf die ◀-Taste, um das Menü zu beenden. Die vorgenommenen Einstellungen werden dann automatisch gespeichert.

Wenn Sie z.B. die vertikale position OSD ändern möchten, wählen Sie das Menü Einrichtung von Menü Einrichtung und drücken Sie dann auf die MENU-Taste. Wählen Sie V. Position mit den Tasten ◀/▶.

Nach Drücken auf die MENU-Taste erscheint eine Seite, in der Sie Einstellungen vornehmen können. Verwenden Sie dann die Tasten ◀/▶, um die Einstellungen für die vertikale Position OSD zu ändern. Hierbei sollte die vertikale Position OSD der allgemeinen Anzeige ebenfalls entsprechend angepasst werden.

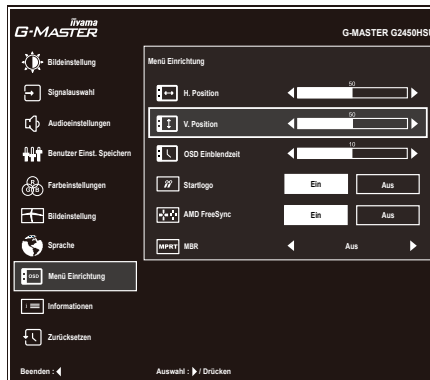

Drücken Sie zuletzt auf die ◀-Taste, um den Vorgang zu beenden. Es werden dann alle vorgenommenen Änderungen gespeichert.

HINWEIS

- Wenn das Menü während der Einstellung ausgeblendet wird, liegt das daran, dass die Zeit für die Anzeige des Menüs verstrichen ist. Sie können die ◀-Taste auch so einstellen, dass Sie mit ihr das Menü auf dem Bildschirm sofort ausblenden können.
- Wenn das Menü automatisch ausgeblendet wird, werden alle vorgenommenen Einstellungen automatisch gespeichert. Während Sie das Menü verwenden, sollte der Monitor nicht ausgeschaltet werden.
- Alle Einstellungen gelten jeweils für alle Signaltimings.

MENÜINHALT EINSTELLEN



Bildeinstellung Picture Adjust

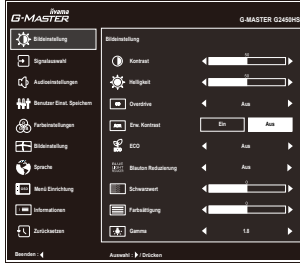

| Einstellungselement | Problem / Option | Zu drückende Taste |
|---|--|--|
| Kontrast *2,4 Contrast | Zu matt Zu intensiv | |
| Helligkeit *1,2,4 Brightness | Zu dunkel Zu hell | |
| Overdrive *4 Overdrive | Aus / -2 / -1 / 0 / +1 / +2 Er verbessert die Graustufe Antwortzeit der LCD Verkleidung. Ein höheres Niveau ergibt ein schnelleres die Antnortzeit. | |
| Erw. Kontrast *4 Adv. Contrast | Aus | Typisches Kontrast verhältnis. |
| | Ein | Kontrast verhältnis erhöhen. |
| ECO *3,4 ECO | Aus | Normal |
| | Mode1 | Geringe Helligkeit. |
| | Mode2 | Geringe Helligkeit als im Mode 1. |
| | Mode3 | Geringe Helligkeit als im Mode 2. |
| Blautes Lichtreduzierung *4 Blue Light Reducer | Aus | Normal |
| | Mode1 | Blaues Licht ist reduziert. |
| | Mode2 | Blaues Licht ist mehr als in Mode 1 reduziert. |
| | Mode3 | Blaues Licht ist mehr als in Mode 2 reduziert. |
| Schwarzwert Black Tuner | Von -5 bis +5 Sie können Dunkle Farbtöne einstellen. | |
| Farbsättigung Color Saturation | Zu schwach Zu stark | |
| Gamma *4 Gamma | Stellen Sie den Gamma-Wert ein. 1.8 / 2.2 / 2.6 | |

- *1 Stellen Sie die Helligkeit ein, wenn Sie den Monitor in einem dunklen Raum verwenden, und die Bildschirmanzeige zu dunkel ist.
- *2 Kontrast und Helligkeit nicht einstellbar, wenn der Erw. Kontrast aktiv bzw. gesetzt ist.
- *3 Die ECO-Einstellung ist ausgeschaltet, wenn der Erw. Kontrast aktiv bzw. gesetzt ist.
- *4 Kontrast, Helligkeit, Overdrive, Erw. Kontrast, ECO, Blauton Reduzierung und Gamma nicht einstellbar, wenn i-Style Color aktiviert ist.

Direkte

Sie können Menüelemente überspringen und den Bildschirm für die Optioneneinstellung auf folgende Weise direkt anzeigen.

- ECO : Drücken Sie auf die ECO-Taste, wenn das Menü nicht angezeigt wird.
- Blauton Reduzierung : Drücken Sie auf die ▲-Taste für 1-2 Sekunden sich betätigen und halten, wenn das Menü nicht angezeigt wird.



Signalauswahl Input Select

Direkte

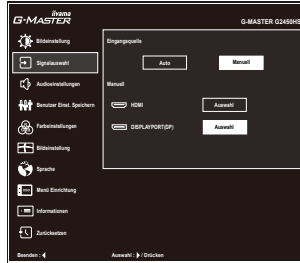

| Einstellungselement | Problem / Option | | Zu drückende Taste |
|--------------------------------|------------------|--|--|
| Eingangsquelle Input Source | Auto | | Die Signaleingänge werden auf Aktivität durchsucht. Der erste aktive Eingang wird dargestellt. |
| | Manuell | HDMI | Wählen Sie Digital (HDMI) -Eingang. |
| DisplayPort | | Wählen Sie Digital (DisplayPort) -Eingang. | |

HINWEIS Eingangsquelle ist örtlich festgelegt vorgewählt, nicht automatisch, wenn HDMI und DisplayPort, die vorgewählt werden.

Direkte



Sie können Menüelemente überspringen und den Bildschirm für die Optioneneinstellung auf folgende Weise direkt anzeigen.

- Signalauswahl : Drücken Sie auf die ▼-Taste, wenn das Menü nicht angezeigt wird.

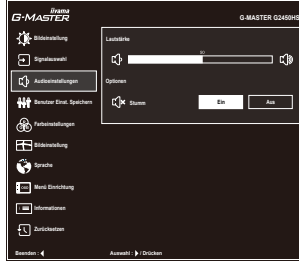

Audioeinstellungen Audio Settings



| Einstellungselement | Problem / Option | Zu drückende Taste |
|-------------------------------------|--|--|
| Lautstärke Volume Direkte | Zu leise Zu laut |   |
| Stumm Mute Audio | Aus | Stellt den Ton in der vorherigen Lautstärke wieder her. |
| | Ein | Schaltet den Ton vorübergehend aus. |
| HINWEIS | Sie können Stumm ein- oder ausschalten, indem Sie wiederholt auf die Taste  drücken. ⇒ Ein → Aus ⇐ | |

Direkte

Sie können Menüelemente übergehen und eine Einstellungsskala auf folgende Weise direkt anzeigen.

- Lautstärke: Drücken Sie auf die -Taste, wenn das Menü nicht angezeigt wird.



Benutzer Einst. Speichern Store User Setting

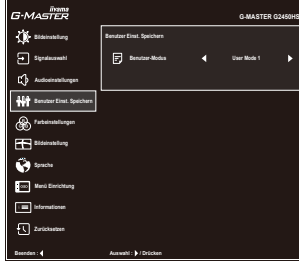

Einstellungs-element

Problem / Option

Zu drückende Taste

Benutzer-Modus
User Modes

| | |
|-------------|--|
| User Mode 1 | Speichern Sie die Einstellungen der Bildschirmeinstellung. |
| User Mode 2 | Speichern Sie die Einstellungen der Bildschirmeinstellung. |
| User Mode 3 | Speichern Sie die Einstellungen der Bildschirmeinstellung. |

HINWEIS

Sie können Ihre individuelle Monitor-Einstellungen abspeichern.

Folgende Einstellungen können Sie abspeichern:

Kontrast, Helligkeit, Overdrive, Erw. Kontrast, ECO, Lautstärke, Stumm, Farbeinstellungen, i-Style Color, Scharf und Weich, Schwarzwert, Reduz



Farbeinstellungen * Color Settings



Einstellungs-element

Problem / Option

Zu drückende Taste

Farbtemperatur
Color Temperature

| | |
|-------|---------------|
| 9300K | Kühle Farbe |
| 7500K | Normale Farbe |
| 6500K | Warme Farbe |

Benutzerdefinierte
Einstellungen
User Preset



| | |
|------|------------------------|
| Rot | Zu schwach Zu stark |
| Grün | |
| Blau | |



* Die Farbeinstellungen nicht einstellbar, wenn i-Style Color oder Blauton Reduzierung aktiv bzw. gesetzt ist.

Bildeinstellung Image Adjust



| Einstellungselement | Problem / Option | | Zu drückende Taste |
|--|---|---|--|
| i-Style Color *1 i-Style Color Direkte | Aus | Einstellungen über die Farbtemperatur sind aktiv, i-Style Color ist inaktiv. | |
| | Standard | Für allgemeine Windows-Umgebungen und standardmäßige Monitoreinstellungen geeignet. | |
| | Sport Spiele | Für Sport Spielumwelt. | |
| | FPS Spiele | Für FPS Spielumwelt. | |
| | Strategie Spiele | Für Strategie Spielumwelt. | |
| | Text | Für die Textbearbeitung und -anzeigen in einer Textverarbeitungsumgebung. | |
| | Mode 1 | Individuelle Einstellungen anlegen. | |
| | Mode 2 | Individuelle Einstellungen anlegen. | |
| Scharf und Weich Sharp and Soft | 1 2 3 4 5 6 | |   |
| | Sie können die Bildqualität von 1 bis 6 (scharf bis unscharf) einstellen. Drücken Sie auf die Taste ►, um die Bildqualität der Reihe nach zu ändern. Drücken Sie auf die Taste ◀, um die Bildqualität in umgekehrter Reihenfolge zu ändern. | | |
| HDMI RGB Bereich HDMI RGB Range | Voller Farbbereich | Für ein Signal mit vollständiger Farbskala | |
| | Farbbereich | Für ein Signal mit reduzierter Farbskala | |
| Reduz Video Mode Adjust | Vollbild | Ganzflächige Darstellung. | |
| | Seitenverhältniss*2 | Max. Vergrößerung unter Beibehaltung des original Seitenverhältnisses. | |

*1 Die i-Style Color nicht einstellbar, wenn der Blauton Reduzierung aktiv bzw. gesetzt ist.

*2 Option ist mit der 16:9-Auflösung nicht verfügbar.

Direkte

Sie können Menüelemente überspringen und den Bildschirm für die Optioneneinstellung auf folgende Weise direkt anzeigen.

- i-Style Color: Drücken Sie auf die ▲-Taste, wenn das Menü nicht angezeigt wird.



Sprache Language

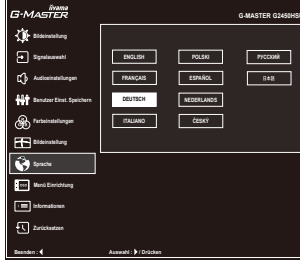







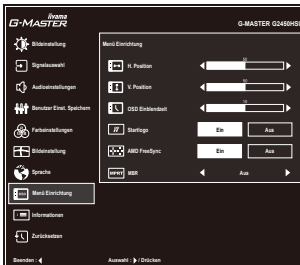









| Einstellungselement | Problem / Option Zu drückende Taste | | | |
|---------------------|-------------------------------------|-------------|------------|-------------|
| Sprache Language | English | Englisch | Español | Spanisch |
| | Français | Französisch | Nederlands | Holländisch |
| | Deutsch | Deutsch | Česky | Techechisch |
| | Italiano | Italienisch | Русский | Russisch |
| | Polski | Polnisch | 日本語 | Japanisch |



Menü Einrichtung Setup Menu



| Einstellungs-element | Problem / Option | Zu drückende Taste |
|---|---|--|
| H.Position OSD Horizontal Position | OSD zu weit links OSD zu weit rechts |     |
| V.Position OSD Vertical Position | OSD zu weit unten OSD zu weit oben |     |
| OSD Einblendzeit OSD Time | Sie können die Anzeigezeit für das OSD-Menü auf 5 bis 30 Sekunden einstellen. |     |
| Startlogo Opening Logo | Aus | liyama Logo wird beim Einschalten nicht angezeigt. |
| | Ein | liyama Logo wird beim Einschalten angezeigt. |
| AMD FreeSync * ¹ AMD FreeSync | Aus | Freesync Funktion ist auf Aus eingestellt. |
| | Ein | Aktiviert die Freesync Funktion. |
| MBR * ² MBR | Aus / +1 / +2 Dadurch wird die Reaktionszeit des LCD-Bildschirms auf bewegte Bilder verbessert. Ein höheres Niveau ergibt ein schnelleres die Antwortzeit. |     |

*¹ AMD FreeSync nicht einstellbar, wenn MBR aktiv bzw. gesetzt ist.

*² MBR nicht einstellbar, wenn AMD FreeSync aktiv bzw. gesetzt ist.

Nur verfügbar für 75Hz.



Informationen Display Information

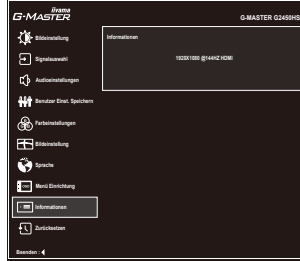

Zeigt Informationen über die aktuelle Signaleingabe von der Grafikkarte des Computers.

HINWEIS

In der Bedienungsanleitung der Grafikkarte finden Sie weitere Informationen über Änderung und Aktualisierung der Auflösung.



Zurücksetzen Recall

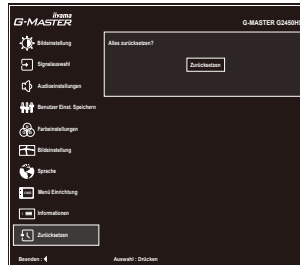

Einstellungselement

Problem / Option

Zu drückende Taste

Zurücksetzen
Recall

Einstellungen ab Werk werden wiederhergestellt.

■ Sperre

<OSD Menü>

1. Die Menü Sperre wird aktiviert in dem Sie die Taste MENU für ca. 10 Sek gedrückt halten. Die Meldung OSD Sperre erscheint beim Betätigen jeglicher Tasten.
2. Die Menü Sperre wird deaktiviert in dem Sie die Taste MENU für ca. 10 Sek gedrückt halten.

<Ein/Aus-Schalter>

1. Die Power Tasten Sperre wird aktiviert in dem Sie die Taste ◀ für ca. 10 Sek gedrückt halten. Bei aktiver Power Tasten Sperre kann das Gerät nicht ausgeschalten werden. Die Meldung Netzschalter gesperrt erscheint.
2. Die Power Tasten Sperre wird deaktiviert in dem Sie die Taste ◀ für ca. 10 Sek gedrückt halten.

STANDBY FUNKTION

Dieses Produkt verfügt über die Standby Funktion. Wenn die Funktion aktiviert ist, wird unnötiger Stromverbrauch durch den Monitor reduziert, während der Monitor nicht bedient wird.

Der Monitor verhält sich für die Standby folgendermaßen. Die Funktion zur Standby, einschließlich der Einstellungen für den Timer, wird vom Betriebssystem gesteuert. Lesen Sie die Bedienungsanleitung für das Betriebssystem, um Informationen über die Konfiguration zu finden.

■ Standbymodus

Wenn das Videosignal vom Computer nicht aktiv sind, geht der Monitor in den Standby modus über, in dem der Stromverbrauch auf weniger als 0,5W* reduziert wird. Der Bildschirm wird dunkel, und die Stromanzeige leuchtet orangen auf. Sie können den Monitor aus dem Standby modus in wenigen Sekunden wiederaufwecken, wenn Sie entweder auf die Tastatur drücken oder die Maus bewegen.

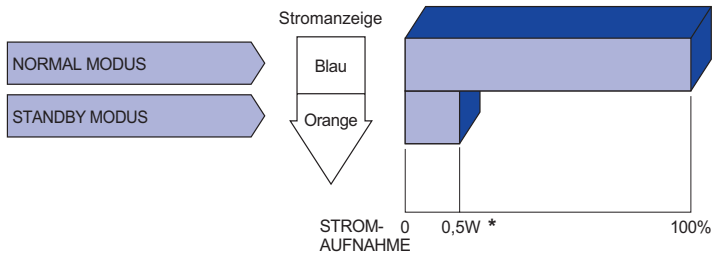

* Wenn die USB-Geräte nicht angeschlossen sind.

FEHLERSUCHE

Falls der Monitor nicht richtig arbeitet, suchen Sie bitte zuerst an Hand dieser Liste nach der Ursache:

1. Überprüfen Sie die Einstellungen wie im Abschnitt INBETRIEBNAHME beschrieben. Falls der Monitor kein Bild darstellt, gehen Sie zu Punkt 2.
2. Wenn das Problem nicht behoben ist, suchen Sie die Ursache wie unten beschrieben.
3. Sollten Sie ein Problem bemerken, das nicht in der Liste aufgeführt ist und Sie nicht anhand der Vorschläge beheben können, schalten Sie den Monitor aus, trennen Sie den Netzstecker vom Gerät und wenden Sie sich für weitere Hilfe an Ihren Fachhändler.

Problem

Abhilfe

① Kein Bild.

(Betriebszustands-
anzeige ist aus)

- Steck das Stromkabel richtig?
- Hauptschalter auf ON?
- Überprüfen Sie mit Hilfe eines anderen Gerätes ob überhaupt Strom vorhanden ist.

(Betriebszustands-
anzeige ist blau)

- Ist der Bildschirmschoner aktiviert? Zur Überprüfung bewegen Sie die Maus oder drücken Sie eine Taste des Keyboards.
- Drehen Sie Kontrast und/oder Helligkeit auf.
- Ist der Computer eingeschaltet?
- Ist das Signalkabel richtig eingesteckt?
- Entspricht das Signal Timing den Werten des Monitors?

(Betriebszustands-
anzeige ist orange)

- Falls der Monitor im standby modus ist, bewegen Sie die Maus oder drücken Sie eine Taste des Keyboards.
- Ist der Computer eingeschaltet?
- Ist das Signalkabel richtig eingesteckt?
- Entspricht das Signal Timing den Werten des Monitors?

② Das Bild ist nicht synchronisiert.

- Ist das Signalkabel richtig eingesteckt (verpolt)?
- Entspricht das Signal Timing den Werten des Monitors?

③ Das Bild ist nicht in der Mitte.

- Entspricht das Signal Timing den Werten des Monitors?

④ Das Bild ist zu dunkel oder zu hell.

- Entspricht der Videoausgangspegel den Spezifikationen des Monitors?

Problem

Abhilfe

- ⑤ Das Bild wackelt. Entspricht die Spannungsversorgung den Spezifikationen des Monitors?
 Entspricht das Video Timing den Spezifikationen des Monitors?
- ⑥ Kein Ton. Die Audio Geräte (Computer, Soundkarte u.s.w.) sind eingeschalten.
 Erhöhen Sie die Lautstärke.
 Stummschaltung ist Aus.
 Der Level des Audiosignales ihrer Soundkarte ist innerhalb der Spezifikationen des Monitors.
- ⑦ Der Sound ist zu laut oder zu leise. Der Level des Audiosignales ihrer Soundkarte ist innerhalb der Spezifikationen des Monitors.

INFORMATIONEN ZUM RECYCLING

Für besseren Umweltschutz bitte schaffen Sie nicht Ihren Monitor ab.

Besichtigen Sie bitte unsere Web site: www.iiyama.com für die Monitorwiederverwertung.

ANHANG

Irrtum und Änderungen in Design und Spezifikationen vorbehalten.

TECHNISCHE DATEN

| | | |
|---|-------------------|--|
| Grösse-Kategorie | | 24" |
| LCD- Fläche | Panel-technologie | VA |
| | Grösse | Diagonal: 23,8" (60,3cm) |
| | Lochabstand | 0,274mm H × 0,274mm V |
| | Helligkeit | 250cd/m ² (Typisch) |
| | Kontraste | 3000 : 1 (Typisch), Erw. Kontrast-Funktion vorhanden |
| | Ansichtbereich | Rechts / Links : Jeweils 89°, Auf / Ab : Jeweils 89° (Typisch) |
| | MPRT | 1ms |
| Anzeigefarben | | Ca.16,7M |
| Sync-Frequenz | | Horizontal: 31,0-85,0kHz, Vertikal: 48-75Hz |
| Physikalisch Auflösung | | 1920 × 1080, 2,1 Megapixel |
| Max. unterstützte Auflösung | | 1920 × 1080 75Hz |
| Eingangsanschluss | | HDMI, DisplayPort |
| Eingangs-Videosignal | | HDMI, DisplayPort |
| USB Standard | | USB2,0 (DC5V, 500mA) |
| Anzahl der USB Eingänge Verbindungsart | | 1 Aufstrom : Serie B 2 Abstrom : Serie A |
| Kopfhöreranschluss | | ∅ 3,5mm Minibuchse (Stereo) |
| Lautsprecher | | 2W × 2 (Stereolautsprecher) |
| Maximale Bildschirmgröße | | 525,89mm B × 295,81mm H / 20,7" B × 11,6" H |
| Netzquelle | | 100-240VAC, 50/60Hz, 1,5A |
| Stromverbrauch* | | Typisch 18W, Standby modus: Maximal 0,5W, Aus Modus: Maximal 0,3W |
| Abmessungen / Gewicht | | 539,0× 393,0 × 202,0mm / 21,2 × 15,5 × 7,9" (B×H×T), 3,7 kg / 8,2 lbs |
| Neigungswinkel | | Auf: 22 Grad, Ab: 4 Grad |
| Umgebungsbedingungen | | Betrieb: Temperatur 5 bis 35°C / 41 bis 95°F Luftfeuchtigkeit 10 bis 90% (nicht kondensierend) Speicher: Temperatur -20 bis 60°C / -4 bis 140°F Luftfeuchtigkeit 10 bis 90% (nicht kondensierend) |
| Zertifikate | | CE, UKCA, TÜV-Bauart, EAC, VCCI, PSE, ENERGY STAR® |

HINWEIS * Wenn die USB-Geräte nicht angeschlossen sind.

ABMESSUNGEN

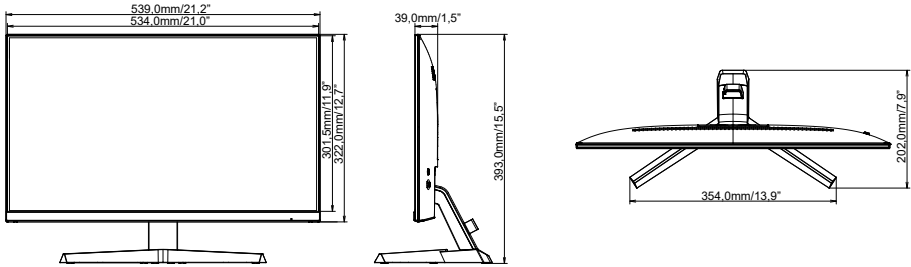

KONFORMES TIMING

| Video Mode | Horizontal-Frequenz | Vertikal-Frequenz | Dot Clock |
|-------------|---------------------|-------------------|------------|
| 640 × 480 | 31,469kHz | 59,940Hz | 25,175MHz |
| 800 × 600 | 37,879kHz | 60,317Hz | 40,000MHz |
| | 46,875kHz | 75,000Hz | 49,500MHz |
| 1024 × 768 | 48,363kHz | 60,004Hz | 65,000MHz |
| | 60,023kHz | 75,029Hz | 78,750MHz |
| 1280 × 1024 | 79,980kHz | 75,020Hz | 135,000MHz |
| 1600 × 1200 | 75,000kHz | 60,000Hz | 162,000MHz |
| 1680 × 1050 | 65,290kHz | 60,000Hz | 146,250MHz |
| 1920 × 1080 | 66,590kHz | 59,930Hz | 138,500MHz |
| | 83,890kHz | 74,970Hz | 174,500MHz |