

# **GEBRUIKERSHANDLEIDING**

# ***G-MASTER***

## **LCD Monitor**

***G-MASTER GB2766HSU***  
***G-MASTER G2766HSU***

**NEDERLANDS**

Dank u dat u voor deze iiyama LCD monitor heeft gekozen.

Wij raden u aan een paar minuten de tijd te nemen om deze korte maar complete handleiding zorgvuldig door te lezen, voordat u de monitor instaleert en inschakelt. Bewaar deze handleiding goed om later als referentie te gebruiken.

## CONFORMITEITSVERKLARING CE-MARKERING

Deze LCD monitor voldoet aan de eisen van EG/EU-richtlijn 2014/30/EU "EMC-richtlijn", 2014/35/EU "Richtlijn ten aanzien van laagspanning", 2009/125/EG "ErP-richtlijn" en 2011/65/EU "RoHS-richtlijn".

Het niveau van de elektromagnetische gevoeligheid is zo gekozen dat bij aansluiting op het openbare laagspanningsnet zowel binnen als buiten een goede werking wordt verkregen in woongebieden, op bedrijfsterreinen, gebieden met lichte industrie en bij kleinschalige ondernemingen.

IYAMA CORPORATION: Wijkerveerstraat 8, 2131 HA Hoofddorp, The Netherlands

Modelnr. : PL2766H



Wij bevelen recycling van gebruikte producten aan. Neemt u hiervoor contact op met uw dealer of het iiyama service center. Informatie over recycling kunt u verkrijgen via het internet op het volgende adres: <https://iiyama.com>

U kunt vanuit hier toegang verkrijgen tot de web pagina's van verschillende landen.

- Wij behouden ons het recht voor om specificaties zonder voorafgaand bericht te wijzigen.
- Alle handelsmerken die in deze gebruikershandleiding worden gebruikt zijn het eigendom van de respectieve eigenaars daarvan.
- De begrippen HDMI, HDMI High-Definition Multimedia Interface en het HDMI-logo zijn handelsmerken of geregistreerde handelsmerken van HDMI Licensing Administrator, Inc. in de Verenigde Staten en andere landen.
- Het lettertype dat in het OSD-menu wordt gebruikt valt onder de Apache-licentie, versie 2.0. U kunt een kopie van de licentie verkrijgen via <http://www.apache.org/licenses/LICENSE-2.0>
- EPREL registratienummer GB2766HSU-B1 A: 920725, GB2766HSU-B1 B: 1254341, G2766HSU-B1 A: 920713, G2766HSU-B1 B: 1254320

# INHOUDSOPGAVE

VEILIGHEIDSVOORSCHRIFTEN .....	1
VOORZORGSMAATREGELEN .....	1
SPECIALE OPMERKINGEN OVER LCD MONITOREN.....	3
KLANTENSERVICE .....	3
REINIGING.....	4
VOORDAT U DE MONITOR GEBRUIKT .....	5
EIGENSCHAPPEN .....	5
DE INHOUD VAN HET PAKKET CONTROLEREN.....	5
INSTALLATIE .....	6
INSTALLEREN EN VERWIJDEREN VAN DE VOET :	
G-MASTER GB2766HSU.....	8
INSTALLEREN EN VERWIJDEREN VAN DE VOET :	
G-MASTER G2766HSU .....	9
BESTURINGSELEMENTEN EN AANSLUITINGEN :	
G-MASTER GB2766HSU.....	10
BESTURINGSELEMENTEN EN AANSLUITINGEN :	
G-MASTER G2766HSU .....	11
DE MONITOR AANSLUITEN : G-MASTER GB2766HSU .....	12
DE MONITOR AANSLUITEN : G-MASTER G2766HSU.....	13
INSTELLING VAN DE COMPUTER.....	14
INSTELLING VAN DE HOOGTE EN DE KIJKHOEK :	
G-MASTER GB2766HSU.....	14
DE KIJKHOEK AANPASSEN : G-MASTER G2766HSU.....	15
DE MONITOR GEBRUIKEN .....	16
INHOUD VAN HET AANPASSINGSMENU .....	17
STANDBY FUNCTIE .....	29
PROBLEMEN OPLOSSEN .....	30
RECYCLE-INFORMATIE .....	31
BIJLAGE.....	32
SPECIFICATIES : G-MASTER GB2766HSU .....	32
SPECIFICATIES : G-MASTER G2766HSU .....	33
AFMETINGEN : G-MASTER GB2766HSU .....	34
AFMETINGEN : G-MASTER G2766HSU .....	34
ONDERSTEUNENDE TIMING.....	35

# VEILIGHEIDSVOORSCHRIFTEN

## VOORZORGSMAATREGELEN

### WAARSCHUWING

#### GEBRUIK DE MONITOR NIET ALS U PROBLEMEN VERMOEDT

Als u abnormale verschijnselen opmerkt, zoals rook, vreemde geluiden of dampen, moet u onmiddellijk de stekker van de monitor uit het stopcontact halen en contact opnemen met uw dealer of met Iiyama. Het is erg gevaarlijk de monitor nog langer te gebruiken, dit kan brand of elektrische schokken veroorzaken.

#### VERWIJDER NOOIT DE BEHUIZING

Binnen in de monitor bevinden zich hoogspanningscircuits. Als u de behuizing verwijdert, loopt u het risico op brand of elektrische schokken.

#### PLAATS GEEN VOORWERPEN IN DE MONITOR

Plaats geen voorwerpen in de monitor en mors geen vloeibare stoffen zoals water in de monitor. Als dit per ongeluk toch gebeurt, moet u onmiddellijk de stekker van uw monitor uit het stopcontact halen en contact opnemen met uw dealer of met Iiyama. Als u de monitor gebruikt terwijl er zich een voorwerp in bevindt, kan dit brand, elektrische schokken of schade veroorzaken.

#### PLAATS DE MONITOR OP EEN VLAKE, STABIELE OPPERVLAK

De monitor kan, als hij valt of gevallen is, letsel veroorzaken.

#### GEBRUIK DE MONITOR NIET IN DE BUURT VAN WATER

Gebruik de monitor niet op een plaats waar er water op de monitor terecht kan komen. Dit kan brand of elektrische schokken veroorzaken.

#### GEBRUIK DE OPGEGEVEN VOEDING

Zorg ervoor dat u de monitor alleen gebruikt met de opgegeven voeding. Gebruik van de onjuiste voeding zal defecten veroorzaken en kan brand of elektrische schokken tot gevolg hebben.

#### BESCHERM DE KABELS

Trek niet aan het netsnoer of de signaalkabel. Zorg ervoor dat deze kabels niet worden geknikt en dat de monitor of andere zware voorwerpen niet op de kabels worden geplaatst. Als een kabel beschadigd is, kan dat brand of elektrische schokken tot gevolg hebben.

#### ONGUNSTIGE WEERSOMSTANDIGHEDEN

Het is raadzaam om de monitor niet te gebruiken tijdens zware storm. De herhaalde stroomonderbrekingen kunnen defecten veroorzaken. Het is ook raadzaam om tijdens deze omstandigheden de stekker niet aan te raken omdat dit elektrische schokken kan veroorzaken.

### PAS OP

#### PLAATSING

Zet de monitor niet op een plaats waar plotselinge temperatuurschommelingen kunnen optreden, of in vochtige, stoffige of rokerige ruimten. Dit kan brand, elektrische schokken of schade veroorzaken. Vermijd ook ruimten waar de zon of ander licht rechtstreeks op de monitor kan schijnen.

#### PLAATS DE MONITOR NIET OP EEN GEVAARLIJKE PLEK

Als de monitor niet op een geschikte positie geplaatst is kan de monitor omvallen en letsel tot gevolg hebben. Zorg er ook voor dat er geen zware voorwerpen op de monitor geplaatst worden en zorg ervoor dat kinderen niet aan de kabels kunnen trekken en daardoor letsel oplopen.

### ZORG VOOR EEN GOEDE VENTILATIE

Er zijn ventilatie-openingen aangebracht om te voorkomen dat de monitor oververhit raakt. Als de openingen worden afgedekt of als er een voorwerp in de buurt van de openingen wordt geplaatst kan brand ontstaan. Plaats de monitor in verband met de luchtcirculatie ten minste 10cm (4 inches) van de muur af. Bij het verwijderen van de monitorvoet kunnen de ventilatiesleuven aan de achterkant van de monitor worden geblokkeerd. Dit kan de monitor overhitten en brand of schade veroorzaken. Zorg voor voldoende ventilatie bij het verwijderen van de monitorvoet. Als u de monitor gebruikt terwijl deze achterover is gekanteld, op zijn zij ligt of ondersteboven staat, of als de monitor op vloerbedekking of een zachte ondergrond geplaatst wordt, kan ook schade ontstaan.

### HAAL DE STEKKERS LOS ALS U DE MONITOR VERPLAATST

Zet de monitor uit en haal de stekker uit het stopcontact en zorg ervoor dat de signaal kabel niet aangesloten zijn als u de monitor verplaatst. Anders kan dit brand of elektrische schokken tot gevolg hebben.

### HAAL DE STEKKER UIT HET STOPCONTACT

Om ongelukken te voorkomen is het raadzaam om de stekker van de monitor uit het stopcontact te halen als u de monitor lange tijd niet gebruikt.

### TREK AAN DE STEKKER, NIET AAN HET SNOER

Om de stroom-adapter, netsnoer of signaalkabel te verwijderen dient u altijd aan de stekker zelf te trekken en nóóit aan het snoer zelf. Dit zou brand en/of een elektrische schok kunnen veroorzaken.

### RAAK DE STEKKER NIET MET NATTE HANDEN AAN

Het in of uit het stopcontact halen van de stekker met natte handen kan elektrische schokken veroorzaken.

### ALS U DE MONITOR OP UW COMPUTER PLAATST

Zorg ervoor dat de computer sterk genoeg is om het gewicht van de monitor te dragen, dit kan schade aan uw computer veroorzaken.

### KIJK UIT VOOR UW HANDEN EN VINGERS!

- Let erop dat uw vinger of hand niet bekneld raakt als u de hoogte of de hoek aanpast.
- Voorkom onherstelbare schade aan uw LCD-paneel door te voorkomen dat u met uw vingers op het LCD-paneel zelf drukt terwijl u de scherm-hoogte aanpast. Gebruik hiervoor de kunststof randen.

### OPMERKING AANGAANDE 24/7-GEBRUIK

Dit product is niet specifiek ontworpen voor 24/7-gebruik in alle omgevingen.

### OPMERKING SPECIEFIEK VOOR GEBRUIK OP HET BUREAU

Dit product is ontworpen voor gebruik op een bureau, niet voor toepassingen met digitale signage (elektronisch uithangbord), zoals plafondmontage of wandmontage.

### KANTEL DE MONITOR NIET TE VER NAAR BENEDEN

Om schade aan het scherm, zoals het loslaten van het LCD-paneel van de rand, te voorkomen, zorg ervoor dat de monitor niet verder naar beneden kantelt dan het verstelbare bereik.

### GEBRUIK GEEN ALCOHOL OF DESINFECTIEMIDDELEN OP DE MONITOR

Spuut geen alcohol of desinfectiemiddelen direct op de monitor en gebruik deze ook niet in de buurt van de monitor. Veeg de monitor ook niet af met een doek of doekje dat alcohol of desinfectiemiddelen bevat. Deze kunnen verkleuring, verslechtering of barsten van de behuizing veroorzaken, de oppervlaktebehandeling van het LCD-paneel beschadigen en componenten aantasten.

## OVERIGE

### ERGONOMISCHE AANBEVELINGEN

Om vermoeide ogen te voorkomen, moet u de monitor niet gebruiken tegen een lichte achtergrond of in een donkere ruimte. Voor optimaal comfort moet u de monitor net onder het oogniveau plaatsen en moet de afstand tussen uw ogen en de monitor 40-60 cm zijn. Als u langere tijd achter de monitor zit is het raadzaam om 10 minuten per uur rust te nemen. Continue kijken naar het beeldscherm kan vermoeidheid van de ogen veroorzaken.

## SPECIALE OPMERKINGEN OVER LCD MONITOREN

De volgende verschijnselen zijn normaal en geven geen probleem aan:

### OPMERKING

- Als u de LCD-monitor voor de eerste keer aanzet, kan het voorkomen dat het beeld niet in het weergavegebied past van het type computer dat u gebruikt. In dat geval moet u de beeldpositie instellen.
- Het kan zijn dat de helderheid niet over het hele scherm gelijk is. Dit is afhankelijk van het patroon dat u voor het bureaublad gebruikt.
- Als gevolg van de aard van het LCD scherm is het mogelijk dat er een nabeeld van het vorige scherm blijft staan na verandering van het beeld, wanneer hetzelfde beeld enkele uren zichtbaar is. In dit geval wordt het scherm langzaam hersteld door het beeld te veranderen of de LCD voor enkele uren uit te zetten.

## KLANTENSERVICE

### OPMERKING

- Als u het apparaat voor onderhoud moet retourneren en u de originele verpakking niet meer hebt, moet u het apparaat niet in een andere verpakking versturen. Neem contact op met de dichtstbijzijnde iiyama vestiging of dealer voor advies of vervangende verpakking.

## REINIGING

### WAAR-SCHUWING

- Als er tijdens het schoonmaken voorwerpen of vloeistoffen in de monitor terecht komen, moet u onmiddellijk de stekker uit het stopcontact halen en contact opnemen met uw dealer of met iiyama.
- Zet om veiligheidsredenen de monitor uit en haal de stekker uit het stopcontact, voordat u de monitor gaat reinigen.

### PAS OP

- Spuit geen alcohol of desinfecteermiddelen direct op de monitor en gebruik deze ook niet in de buurt van de monitor. Veeg de monitor ook niet af met een doek of doekje dat alcohol of desinfecteermiddelen bevat. Deze kunnen verkleuring, verslechtering of barsten van de behuizing veroorzaken, de oppervlaktebehandeling van het LCD-paneel beschadigen en componenten aantasten.
- Om mogelijke schade aan de monitor (LCD-paneel / behuizing / connectoren) of accessoires te voorkomen, mag u nooit de volgende sterke oplosmiddelen of reinigingsdoekjes gebruiken. Deze kunnen verkleuring, verslechtering of barsten van de behuizing veroorzaken, de oppervlaktebehandeling van het LCD-paneel beschadigen en componenten aantasten.

Benzine	Hypochloorzuurwater	
Verdunner	Zure of alkalische oplosmiddelen	
Alcohol	Was	
Bleekmiddel	Schuurmiddelen	
Peroxide	Reinigingsmiddelen voor kantoorapparatuur	
Aceton	Glasreiniger	
Methyleen chloride	Zakdoekpapier	
Tolueen	Vochtige doekjes	
Ammoniak	Chemische doekjes	
Natriumhypochlorietoplossing (Chloorbleekmiddel)	Reinigingspapier	enz.

### OPMERKING

- Zorg ervoor dat u de bescherm laag van het LCD scherm niet beschadigt door met een hard voorwerp te krabben of te wrijven.
- Laat het LCD-paneel niet nat achter. Als er waterdruppels of iets dergelijks op komt, veeg deze dan onmiddellijk af met een droge, zachte doek. Als het blijft zitten, kan dit verkleuring of vlekken op het LCD-paneel veroorzaken. Bovendien kan het binnendringen van vocht in de monitor schade veroorzaken.
- Als de behuizing gedurende een lange periode contact maakt met een product van rubber of plastic, kan dit de verf van de behuizing aantasten.

**Regelmatig onderhoud** Veeg de behuizing voorzichtig af met een zachte, droge en schone doek. Als uw monitor bijzonder vuil is, doop de doek dan in een mild reinigingsmiddel dat grondig verdund is met water, wring hem goed uit en veeg dan het vuil af. Veeg vervolgens direct af met een zachte, droge doek.

**Alcohol desinfectie** Alcohol desinfectie kan verkleuring, verslechtering of barsten van de behuizing veroorzaken, de oppervlaktebehandeling van het LCD-paneel beschadigen en componenten aantasten. We raden daarom aan om uw handen te desinfecteren, weg van de monitor, voor en na gebruik.

Als u de monitor toch absoluut met alcohol moet desinfecteren, dient u voorafgaand kennis te nemen van bovenstaande waarschuwingen en voorzorgsmaatregelen. Vermijd ook frequente alcohol desinfectie.

# VOORDAT U DE MONITOR GEBRUIKT

## EIGENSCHAPPEN

- ◆ Ondersteunt resoluties tot 1920 x 1080
- ◆ Hoog contrast 3000:1 (Typisch), Verh. Contrast verrichting voorhanden / Helderheid 250cd/m<sup>2</sup> (Typisch)
- ◆ Ondersteund AMD FreeSync™ Premium technologie
- ◆ Flicker free
- ◆ Reactietijd van bewegende beelden 1ms
- ◆ Blue Light Reducer
- ◆ Digital Character Smoothing
- ◆ Stereo luidsprekers  
2 x 2W stereo luidsprekers
- ◆ Standby Functie
- ◆ Voldoet aan de VESA montagestandaard (100mm×100mm)
- ◆ Opening voor beveiliging

## DE INHOUD VAN HET PAKKET CONTROLEREN

De volgende accessoires bevinden zich in de verpakking. Controleer of deze allemaal aanwezig zijn. Als er iets ontbreekt of beschadigd is, gelieve u contact op te nemen met uw plaatselijke iiyama-dealer of de regionale iiyama-vestiging.

- |                             |                                     |                              |
|-----------------------------|-------------------------------------|------------------------------|
| ■ Stroomkabel* <sup>1</sup> | ■ HDMI-kabel                        | ■ USB-kabel                  |
| ■ Monitorvoet               | ■ Monitorvoet-Basis met een schroef | ■ Kabel Houder* <sup>2</sup> |
| ■ Veiligheidsinstructies    | ■ Snel-start-handleiding            |                              |

### PAS OP

\*<sup>1</sup> Alle garanties en waarborgen vervallen voor problemen of schade veroorzaakt door een stroomkabel die niet geleverd is door iiyama.

Gebruik een goedgekeurd stroomkabel groter of gelijk aan H05VVf, 3G, 0,75mm<sup>2</sup>.

\*<sup>2</sup> Bijgeleverd voor G-MASTER G2766HSU.



## INSTALLATIE

### PAS OP

- Dit product is ontworpen voor gebruik op een bureau, niet voor toepassingen met digitale signage (elektronisch uithangbord), zoals plafondmontage of wandmontage.
- Overtuig uzelf voordat u gaat installeren, dat de betreffende muur, plafond of bureaublad arm bestand is tegen het gewicht van de te installeren monitor met de te gebruiken beugel.
- De monitorhoek moet binnen 22° omhoog en 5° omlaag liggen. Dit product kan niet buiten dit bereik omhoog of omlaag worden gebruikt.
- Als de monitor onder een hoek van meer dan 5° naar beneden wordt gebruikt (geïnstalleerd), kan het LCD-paneel van de rand loskomen en vallen, wat schade kan veroorzaken. Bovendien vallen dergelijke gevallen niet onder ondersteuning of garantie.
- Controleer regelmatig of de schroeven goed vastzitten. Als de schroeven niet voldoende zijn vastgedraaid, kan de monitor loskomen en vallen, wat letsel of schade kan veroorzaken.

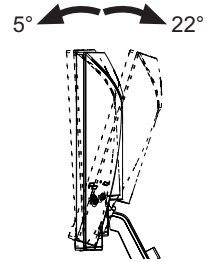

### < DISPLAY ARM OF BUREAU ARM STAND >

### PAS OP

Bij gebruik met de beeldschermarm of bureauarmstandaard, rekening houdend met de dikte van de montagetafel, draait u de M4-schroeven (4 stuks) vast met een lengte van "L" van 7mm om de monitor vast te zetten. Als u een langere schroef gebruikt kan dit een elektrische schok of schade veroorzaken, omdat deze in contact kan komen met de elektrische onderdelen in de monitor.

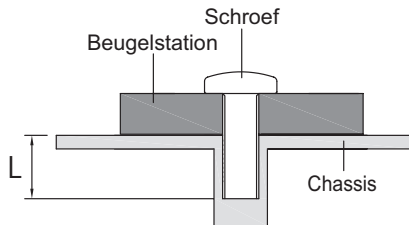

## < De monitor roteren >

### ● G-MASTER GB2766HSU

Het is ontworpen voor het gebruik in zowel landscape als portret modus.

De portretweergave moet worden aangepast met behulp van de weergave-instellingen van het aangesloten apparaat.

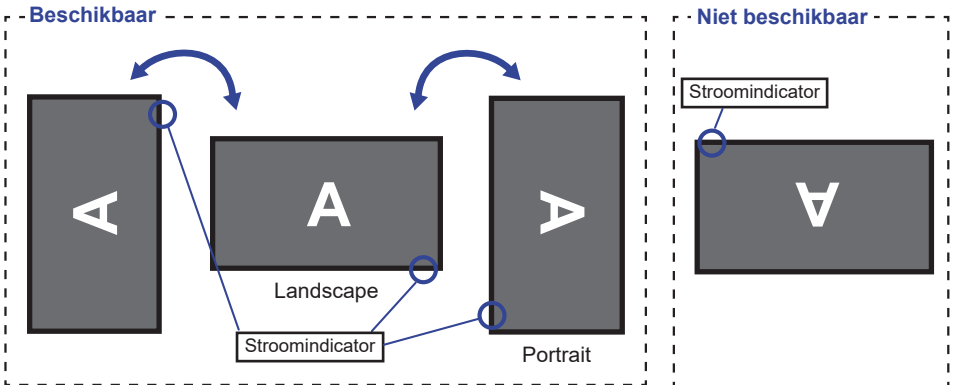

#### Met Monitorvoet:

##### OPMERKING

- Stel de monitor in op de maximale hoogte voordat het paneel draait.
- Als u probeert het paneel gedwongen te draaien zonder de hoogte van het monitor aan te passen, kan dit schade aan het paneel of de monitorvoet veroorzaken.

### ● G-MASTER G2766HSU

De monitor is zo ontworpen dat deze de landscape-stand gebruikt kan worden.

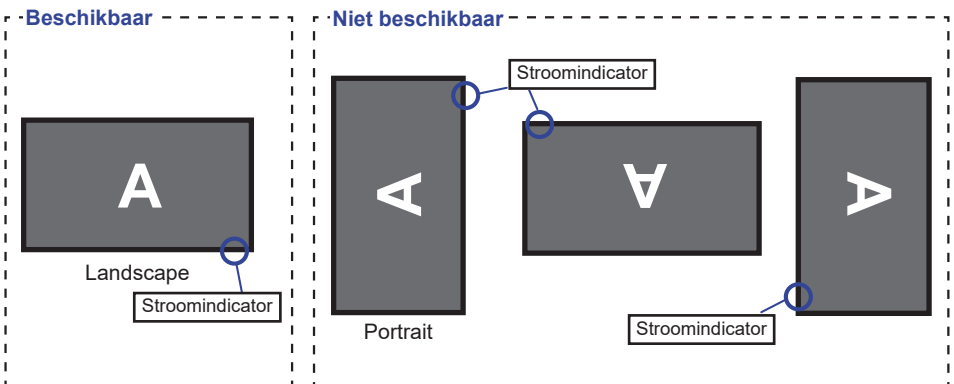

# INSTALLEREN EN VERWIJDEREN VAN DE VOET : G-MASTER GB2766HSU

## PAS OP

- Plaats de monitor op een stabiele ondergrond. De monitor kan letsel of schade veroorzaken als deze omvalt.
- Stoot niet tegen de monitor. Dit kan schade veroorzaken.
- Alvorens de voet te verwijderen, of te monteren, eerst de aansluitkabels verwijderen om elektrische schokken en/of schade te voorkomen.
- Controleer regelmatig of de schroeven goed vastzitten. Als de schroeven niet voldoende zijn vastgedraaid, kan de monitor loskomen en vallen, wat letsel of schade kan veroorzaken.

### <Installatie>

- ① Combineer de Standaard en de voet.
- ② Gebruik de meegeleverde "vleugel-schroef" ter bevestiging van de basis van de monitorvoet aan de zuil van de monitorvoet.
- ③ Plaats een zachte doek op tafel voordat u begint zodat de monitor niet kan worden bekrast. Leg de monitor plat op tafel met het beeldscherm naar beneden.
- ④ Houd de monitor vast en duw de monitorvoet totdat deze vastklikt.

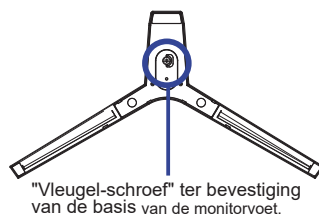
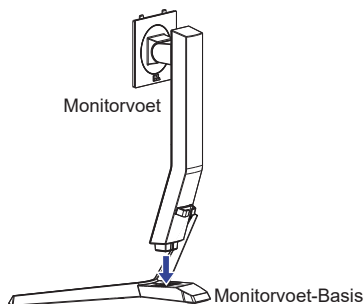
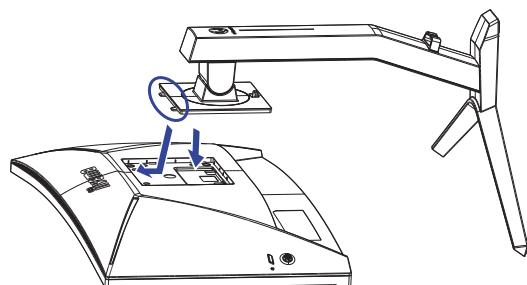

### <Verwijderen>

- ① Plaats een zachte doek op tafel voordat u begint zodat de monitor niet kan worden bekrast. Leg de monitor plat op tafel met het beeldscherm naar beneden.
- ② Draai de 'Vleugel-schroef' los om de Monitorvoet-Basis van de Monitorvoet te verwijderen.
- ③ Druk op de clip aan de achterkant van de monitor en verwijder de Monitorvoet van de monitor weg.

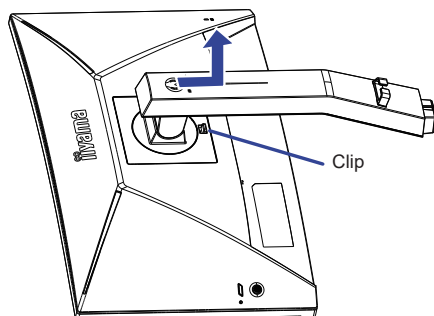

# INSTALLEREN EN VERWIJDEREN VAN DE VOET : G-MASTER G2766HSU

## PAS OP

- Plaats de monitor op een stabiele ondergrond. De monitor kan letsel of schade veroorzaken als deze omvalt.
- Stoot niet tegen de monitor. Dit kan schade veroorzaken.
- Alvorens de voet te verwijderen, of te monteren, eerst de aansluitkabels verwijderen om elektrische schokken en/of schade te voorkomen.
- Controleer regelmatig of de schroeven goed vastzitten. Als de schroeven niet voldoende zijn vastgedraaid, kan de monitor loskomen en vallen, wat letsel of schade kan veroorzaken.

## <Installatie>

- ① Combineer de Standaard en de voet.
- ② Gebruik de meegeleverde "vleugel-schroef" ter bevestiging van de basis van de monitorvoet aan de zuil van de monitorvoet.
- ③ Plaats het Kabel Houder op zijn plek.
- ④ Plaats een zachte doek op tafel voordat u begint zodat de monitor niet kan worden bekrast. Leg de monitor plat op tafel met het beeldscherm naar beneden.
- ⑤ Houd de monitor vast en bevestig de monitorvoet. Met de meegeleverde schroef vergrendelt u deze.

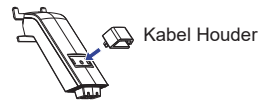
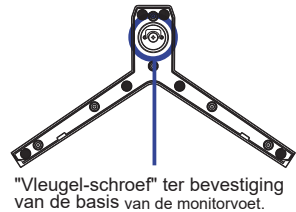
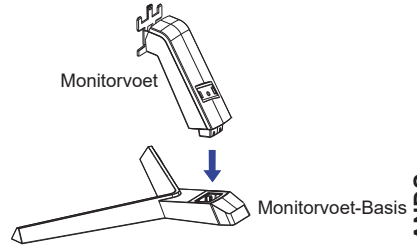
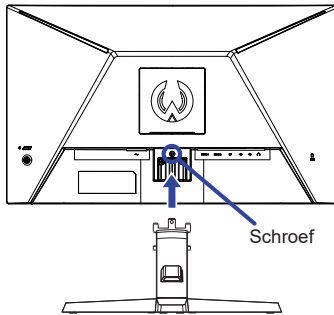

## <Verwijderen>

- ① Plaats een zachte doek op tafel voordat u begint zodat de monitor niet kan worden bekrast. Leg de monitor plat op tafel met het beeldscherm naar beneden.
- ② Draai de 'Vleugel-schroef' los om de Monitorvoet-Basis van de Monitorvoet te verwijderen.
- ③ Draai de schroef los en haal de voet van de monitor weg.
- ④ Verwijder de kabel-houder.

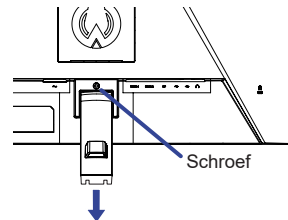

# BESTURINGSELEMENTEN EN AANSLUITINGEN : G-MASTER GB2766HSU

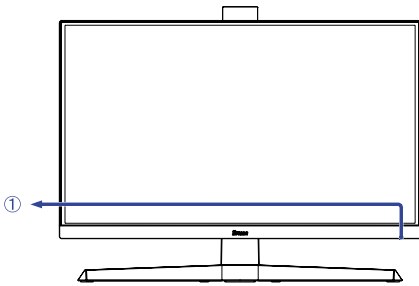

<Voorkant>

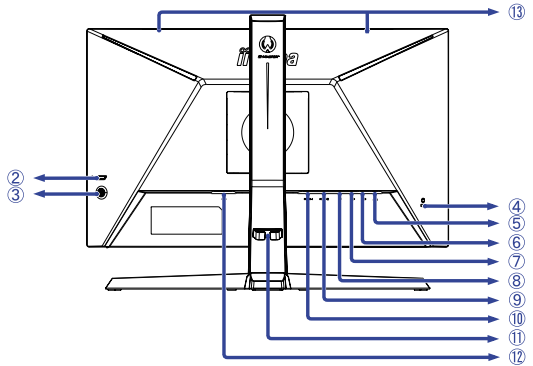

<Achterkant>

## ① Stroomindicator

### OPMERKING

Blauw: Normaal gebruik  
Oranje: Standby modus

## ② Aan/uit knop (⏻)

## ③ Selectie toets [MENU]

-Omhoog [▲]

-Omlaag / Signaalkeuze [▼]

-Links / i-Style Color [◀]

-Rechts / Volume [▶]

## ④ Bevestiging voor veiligheidsslot

### OPMERKING

U kunt een veiligheidsslot en -kabel bevestigen zodat de monitor niet zonder uw toestemming kan worden verwijderd.

## ⑤ Koptelefoon-aansluiting (🎧)

### OPMERKING

De juiste werking van aangesloten externe apparaten, behalve hoofdtelefoons, kan niet worden gegarandeerd.

## ⑥ USB-DOWN-aansluiting (🔌 5V, 500mA)

## ⑦ USB-UP-aansluiting (🔌)

## ⑧ DisplayPort-aansluiting (DP)

## ⑨ HDMI-aansluiting (HDMI2)

## ⑩ HDMI-aansluiting (HDMI1)

## ⑪ Kabel Houder

## ⑫ Stroomaansluiting( ~ : Wisselstroom) ( ~ )

## ⑬ Luidsprekers

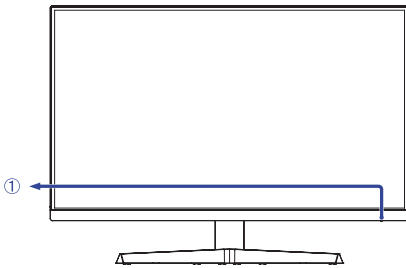

<Voorkant>

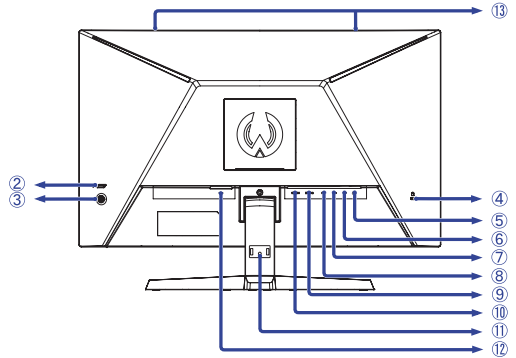

<Achterkant>

① Stroomindicator

**OPMERKING**

Blauw: Normaal gebruik  
Oranje: Standby modus

② Aan/uit knop (⏻)

③ Selectie toets [MENU]

- Omhoog [ ▲ ]
- Omlaag / Signaalkeuze [ ▼ ]
- Links / i-Style Color [ ◀ ]
- Rechts / Volume [ ▶ ]

④ Bevestiging voor veiligheidsslot

**OPMERKING**

U kunt een veiligheidsslot en -kabel bevestigen zodat de monitor niet zonder uw toestemming kan worden verwijderd.

⑤ Koptelefoon-aansluiting (🎧)

**OPMERKING**

De juiste werking van aangesloten externe apparaten, behalve hoofdtelefoons, kan niet worden gegarandeerd.

⑥ USB-DOWN-aansluiting (🔌 5V, 500mA)

⑦ USB-UP-aansluiting (🔌)

⑧ DisplayPort-aansluiting (DP)

⑨ HDMI-aansluiting (HDMI2)

⑩ HDMI-aansluiting (HDMI1)

⑪ Uitsparing t.b.v. de kabelhouder

⑫ Stroomaansluiting ( ~ : Wisselstroom ) ( ~ )

⑬ Luidsprekers

## DE MONITOR AANSLUITEN : G-MASTER GB2766HSU

- ① Controleer of zowel computer als monitor zijn uitgeschakeld.
- ② Sluit de computer aan op de monitor met de signaalkabel.
- ③ Sluit de computer op de monitor aan met de USB kabel.
- ④ Sluit de stroomkabel eerst op de monitor aan en vervolgens op de stroombron.
- ⑤ De monitor en computer kunnen nu aangezet worden.

### OPMERKING

- Upewnij się, że instalacja w budynku ma wyłącznik automatyczny 120/240 V, 20 A (maksymalnie).
- De signaalkabel voor het aansluiten van computer en monitor kan verschillen, afhankelijk van het type computer. Een onjuiste verbinding kan zowel monitor als computer ernstig beschadigen. De bij de monitor geleverde kabel is voor een standaard aansluiting. Als een speciale kabel nodig is neemt u contact op met uw iiyama-dealer of plaatselijk iiyama-kantoor.
- Apparatuur van het type klasse I moet worden aangesloten op een geaard contact.
- Het stopcontact moet zich in de buurt van het apparaat bevinden en gemakkelijk toegankelijk zijn.
- Overmatige geluidsdruk van hoofdtelefoons kan gehoorbeschadiging veroorzaken.

[Voorbeeld van aansluiting]

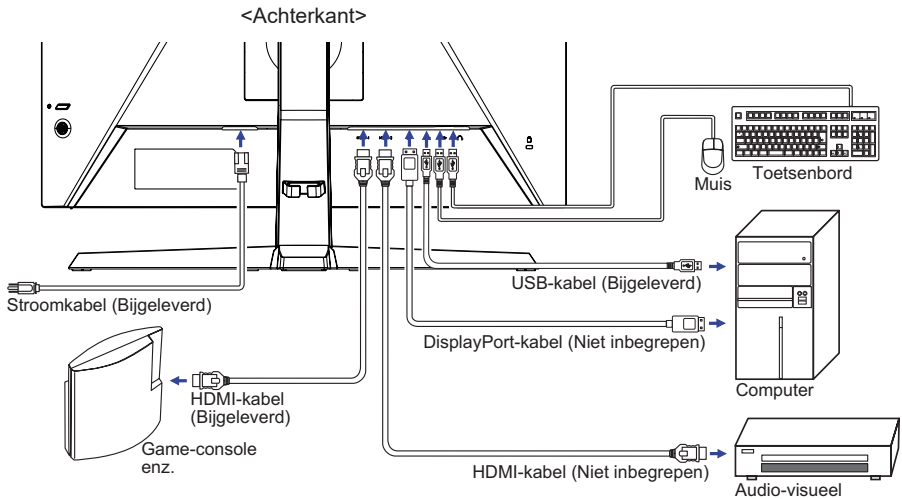

### [ Verzamel kabels ]

Steek de kabels door het kabelhouder om ze te bundelen.

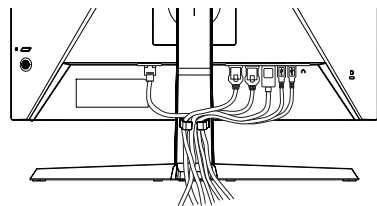

## DE MONITOR AANSLUITEN : G-MASTER G2766HSU

- ① Controleer of zowel computer als monitor zijn uitgeschakeld.
- ② Sluit de computer aan op de monitor met de signaalkabel.
- ③ Sluit de computer op de monitor aan met de USB kabel.
- ④ Sluit de stroomkabel eerst op de monitor aan en vervolgens op de stroombron.
- ⑤ De monitor en computer kunnen nu aangezet worden.

### OPMERKING

- Upewnij się, że instalacja w budynku ma wyłącznik automatyczny 120/240 V, 20 A (maksymalnie).
- De signaalkabel voor het aansluiten van computer en monitor kan verschillen, afhankelijk van het type computer. Een onjuiste verbinding kan zowel monitor als computer ernstig beschadigen. De bij de monitor geleverde kabel is voor een standaard aansluiting. Als een speciale kabel nodig is neemt u contact op met uw iiyama-dealer of plaatselijk iiyama-kantoor.
- Apparatuur van het type klasse I moet worden aangesloten op een geaard contact.
- Het stopcontact moet zich in de buurt van het apparaat bevinden en gemakkelijk toegankelijk zijn.
- Overmatige geluidsdruk van hoofdtelefoons kan gehoorschade veroorzaken.

[Voorbeeld van aansluiting]

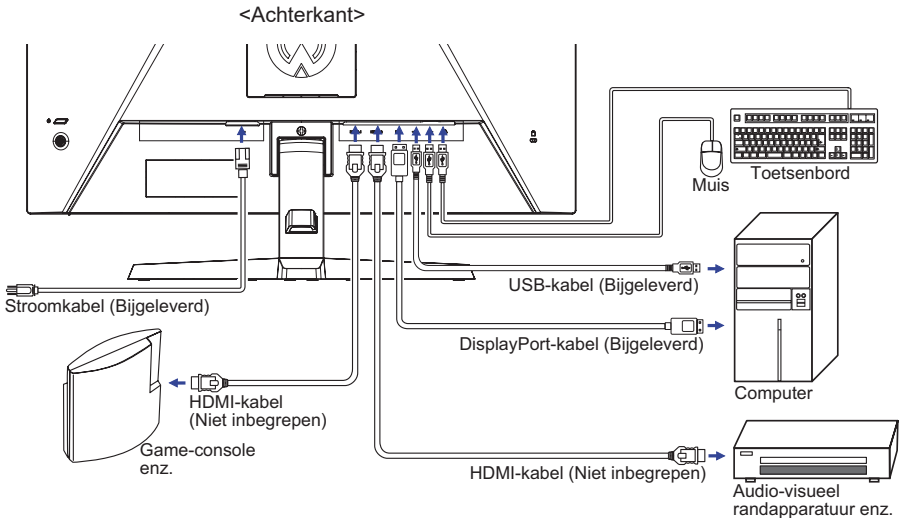

### [ Verzamel kabels ]

Steek de kabels door het kabelhouder om ze te bundelen.

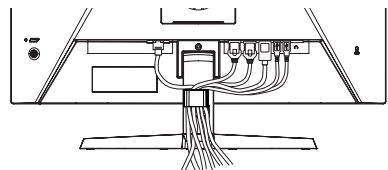



## INSTELLING VAN DE COMPUTER

### ■ Signaaltiming

Verander de waarde in de gewenste signaaltiming zoals aangegeven op pagina 35: ONDERSTEUNENDE TIMING.

## INSTELLING VAN DE HOOGTE EN DE KIJKHOEK : G-MASTER GB2766HSU

- Voor optimale kijk omstandigheden is het belangrijk om recht tegenover het scherm plaats te nemen en vervolgens de hoogte en hoek van het scherm naar persoonlijke voorkeur af te stellen.
- Houd het paneel zo dat de monitor niet kantelt als u de hoogte of de hoek van de monitor aanpast.
- De monitor kan maximaal 130mm de hoogte, 18° naar boven en 5° naar beneden worden gedraaid.

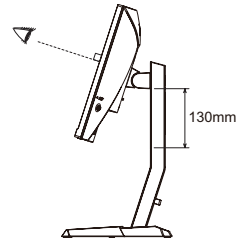
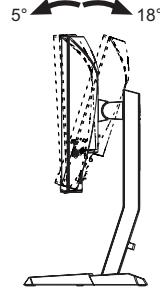

### OPMERKING

- Raak het LCD-scherm niet aan terwijl u de hoogte of de hoek aanpast. Hierdoor kan schade ontstaan of kan het LCD-scherm breken.
- Let erop dat uw vinger of hand niet bekneld raakt als u de hoogte of de hoek aanpast.
- Voorkom onherstelbare schade aan uw LCD-paneel door te voorkomen dat u met uw vingers op het LCD-paneel zelf drukt terwijl u de scherm-hoogte aanpast. Gebruik hiervoor de kunstof randen.

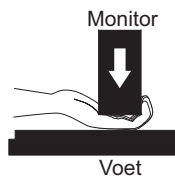

## DE KIJKHOEK AANPASSEN : G-MASTER G2766HSU

- Voor een optimale kijkervaring wordt aanbevolen recht op het beeldscherm te kijken.
- Houd de standaard vast zodat de monitor niet omvalt als u de kijkhoek aanpast.
- U kunt de monitor maximaal 22° naar boven en 5° naar beneden worden gedraaid.
- Om een gezonde en ontspannen lichaamshouding te hebben tijdens het gebruik van de monitor, wordt aanbevolen de hoek niet groter dan 10° te maken. Pas de hoek van de monitor naar wens aan.

### OPMERKING

- Raak het lcd-scherm niet aan als u de hoek verandert. U kunt dan het lcd-scherm beschadigen en het kan zelfs breken.
- Let goed op dat uw vingers niet klem raken als u de hoek verandert.

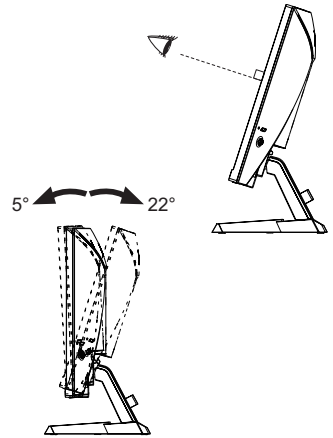

# DE MONITOR GEBRUIKEN

De iiyama LCD-monitor is voor het beste beeld ingesteld op de ONDERSTEUNENDE TIMING die op pagina 35 te zien is. U kunt het beeld zelf aanpassen via de knoppen zoals hieronder is aangegeven.

- 1 Druk op de MENU-knop om de On Screen Display functie in te schakelen. Extra menu-items kunnen worden opgeroepen met de ◀/▶ toetsen.



- 2 Selecteer het menu-item met het pictogram van de gewenste aanpassing. Druk op de MENU-toets. Gebruik vervolgens de ◀/▶ toetsen om het pictogram van de gewenste aanpassing te markeren.
- 3 Druk nogmaals op de MENU-toets. Gebruik de ◀/▶ toetsen om de gewenste aanpassing of instelling te maken.
- 4 Druk op de ◀-toets om het menu te verlaten, en de gemaakte instellingen worden automatisch opgeslagen.

Wilt u bijvoorbeeld de verticale positie van OSD aanpassen, selecteer dan het menu-item Menu Setup en druk vervolgens op de Knop MENU. Selecteer vervolgens V. Positie met de ◀/▶ toetsen.

Druk nogmaals op de Knop MENU. Gebruik vervolgens de ◀/▶ toetsen om de instelling van de verticale positie van OSD te veranderen. De verticale positie van OSD moet dienovereenkomstig veranderen terwijl u dit doet.

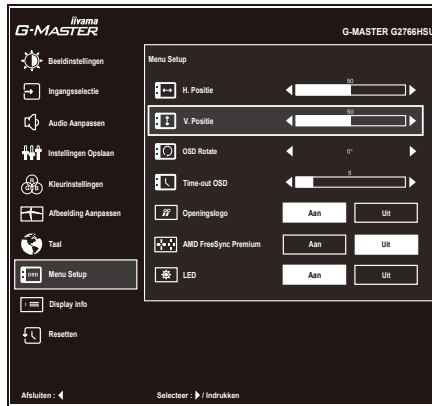

Druk tenslotte op de ◀-knop, waardoor het aanpassen stopt en de veranderingen in het geheugen worden opgeslagen.

## OPMERKING

- Als tijdens het aanpassen een tijdlang geen knop wordt ingedrukt, verdwijnt de OSD als de tijd die is ingesteld bij OSD tijd is verstreken. U kunt ook op de ◀-knop drukken om de OSD snel uit te schakelen.
- Alle veranderingen worden automatisch in het geheugen opgeslagen als de OSD verdwijnt. Schakel niet de stroom uit als u het menu gebruikt.
- Hebben alle items slechts één instelling die van toepassing is op alle signaaltimings.

# INHOUD VAN HET AANPASSINGSMENU



## Beeldinstellingen \*<sup>1</sup> Picture Adjust

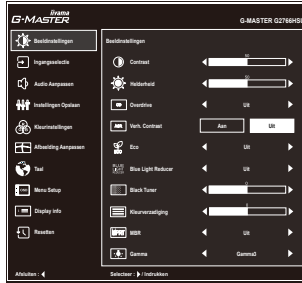

Aanpassingsitem	Probleem / Optie	In te drukken toetsen	
Contrast Contrast	Te vaag Te intens		
Helderheid * <sup>2</sup> Brightness	Te donker Te licht		
Overdrive Overdrive	Uit / 1 / 2 / 3 / 4 / 5 Het zal de grijze tijd van de niveaureactie van het LCD paneel verbeteren. Een hoger niveau resulteert in sneller de reactietijd.		
Verh. Contrast * <sup>3</sup> Adv. Contrast	Aan	Verhoogde contrast ratio	
	Uit	Standaard contrast ratio	
Eco Eco	Uit	Normaal	
	Modus 1	Helderheid van back-light wordt verminderd.	
	Modus 2	Helderheid van back-light wordt meer verminderd dan Modus 1.	
Blue Light Reducer Blue Light Reducer	Uit	Normaal	
	Modus 1	Blue Light is gereduceerd.	
	Modus 2	Blue Light is meer gereduceerd dan Modus 1.	
Black Tuner Black Tuner	Uit	Normaal	
	Modus 1	Blue Light is gereduceerd.	
	Modus 2	Blue Light is meer gereduceerd dan Modus 1.	
Black Tuner Black Tuner	Van -5 tot +5 U kunt de donkere tinten aanpassen.		
	Kleurverzadiging Color Saturation	Te weinig	
		Te veel	
MBR * <sup>3,4</sup> MBR	Uit / 1 / 2 / 3 / 4 / 5 / 6 / 7 Het verbetert de reactietijd van bewegende beelden op het LCD-scherm.		
	Gamma Gamma	Gamma1	
Gamma2			
Gamma3			

\*<sup>1</sup> De beschikbaarheid van elk item hangt af van welk item is geactiveerd. Zie de Functie Correlatie Matrix hieronder voor meer informatie.

\*<sup>2</sup> Pas de Helderheid als u het beeldscherm in een donkere kamer gebruikt en het scherm te licht is.

\*<sup>3</sup> Uitgeschakeld wanneer AMD FreeSync Premium actief is.

\*<sup>4</sup> MBR is alleen beschikbaar als de vernieuwingsfrequentie hoger is dan 75 Hz.

### ■ Functie Correlatie Matrix

Actief item Geselecteerd item	Beeldinstellingen				Afbeelding aanpassen	Jouw computer
	Verh.Contrast	Eco	Blue Light Reducer	MBR	i-Style Color	HDR
					Standaard Sport Spel FPS Spel Strategisch Spel Tekst	
Contrast	–	✓	✓	✓	–	–
Helderheid	–	–	✓	–	–	–
Over Drive	✓	✓	✓	–	–	✓
Verh. Contrast	–	–	–	–	–	–
Eco	–	–	–	–	–	–
Blue Light Reducer	–	–	–	–	–	–
Black Tuner	✓	✓	✓	–	–	–
MBR	–	–	–	–	–	–
Gamma	✓	✓	✓	✓	✓	–

✓ : Beschikbaar

– : Niet beschikbaar



## Ingangsselectie Input Select

**Direct**

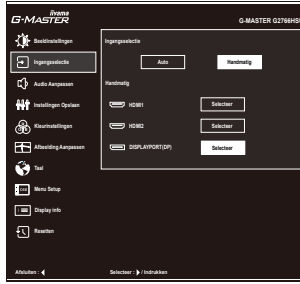

Aanpassingsitem	Probleem / Optie	In te drukken knoppen	
Ingangsselectie Input Source	Auto	Zoekt automatisch een beschikbare signaalbron.	
	Handmatig	HDMI1	Selecteer de digitale (HDMI1) ingang.
		HDMI2	Selecteer de digitale (HDMI2) ingang.
	DisplayPort	Selecteer de digitale (DisplayPort) ingang.	

**OPMERKING** De bron van de input wordt bevestigd, niet automatisch wanneer HDMI1, HDMI2 en DisplayPort geselecteerd die worden geselecteerd.

**Direct**





U kunt de menu-items overslaan en een optieschema rechtstreeks direct weergeven via de volgende knoppen.

- Ingangsselectie : Druk op de ▼-knop als het menu niet is weergegeven.



## Audio Aanpassen Audio Settings



Aanpassingsitem	Probleem / Optie	In te drukken knoppen
Volume Volume <b>Direct</b>	Te zacht Te hard	 
Geluid Uit Mute Audio	Uit	Herstelt het geluidsniveau naar het vorige niveau.
	Aan	Schakelt het geluid tijdelijk uit.
<b>OPMERKING</b> Dempen Aan en Uit worden als volgt geschakeld met de ◀ / ▶ Toetsen.  Aan → Uit 		

### Direct

U kunt de menu-items overslaan en een aanpassingschaal direct weergeven via de volgende knoppen.

- Volume : Druk op de ▶-knop als het menu niet is weergegeven.



## Instellingen Opslaan Store User Setting



Aanpassingsitem	Probleem / Optie	In te drukken knoppen
Gebruikersinstellingen User Modes	User Mode 1	Sla de instellingen van schermaanpassing op.
	User Mode 2	Sla de instellingen van schermaanpassing op.
	User Mode 3	Sla de instellingen van schermaanpassing op.

### OPMERKING

U kunt uw gebruikers monitorinstellingen opslaan.

De instellingen die kunnen worden onthouden zijn:

Contrast, Helderheid, Over Drive, Verh. Contrast, Eco, Black Tuner, Kleurverzadiging, Gamma, Volume, Geluid Uit, Kleurinstellingen, Gebruikersinstellingen, Scherp en zacht, Video Modus, X-Res Technologie





# Kleurinstellingen\* Color Settings

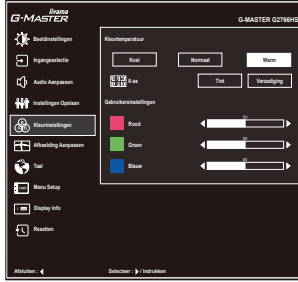

NEDERLANDS

Aanpassingsitem	Probleem / Optie		In te drukken toetsen
Kleurtemperatuur Color Temperature	Koel	Koele kleur	
	Normaal	Standaard kleur	
	Warm	Warme kleur	
6-as 6-Axis	Tint	Rood	Te weinig Te veel
		Geel	
		Groen	
		Cyaan	
		Blauw	
		Magenta	
	Verzadiging	Rood	Te weinig Te veel
		Geel	
		Groen	
		Cyaan	
Blauw			
Gebruikersinstellingen User Preset	Rood	Te weinig Te veel	
	Groen		
	Blauw		

\* Niet beschikbaar als de Blue Light Reducer- of HDR-instellingen op uw computer actief zijn.



## Afbeelding aanpassen Image Adjust



Aanpassingsitem	Optie	In te drukken toetsen
i-Style Color <sup>*1</sup> i-Style Color <b>Direct</b>	Uit	Valt terug naar de vooraf ingestelde kleurinstelling, niet naar de i-style instelling.
	Standaard	Voor het algemene venstersmilieu en monitor standaard plaatsen
	Sport Spel	Voor het milieu van Sport spel
	FPS Spel	Voor het milieu van FPS spel
	Strategisch Spel	Voor het milieu van Strategisch spel
	Tekst	Voor tekst het uitgeven en het bekijken in een tekstverwerkingsmilieu
	User Mode 1	Past de gebruikers monitorinstellingen toe.
	User Mode 2	Past de gebruikers monitorinstellingen toe.
	User Mode 3	Past de gebruikers monitorinstellingen toe.
X-Res Technologie X-Res Technology	Uit	Normal
	Zacht	Verbeterd de afbeelding qua vloeiende randen en inhoud-scherpte na vergroting.
	Gemiddeld	Versterkt verbetering t.o.v. "Zacht"-modus.
	Scherp	Versterkt verbetering t.o.v. "Gemiddeld"-modus.
Scherp en zacht Sharp and Soft	1 2 3 4 5 6	U kunt de beeldkwaliteit veranderen van 1 tot 6 (scherp tot zacht). Druk op de ► Toets om de beeldkwaliteit oplopend te veranderen. Druk op de ◀ Toets om de beeldkwaliteit aflopend te veranderen.  
RGB Bereik RGB Range	Volledig	Voor volledige kleurbereik signaal
	Limited	Voor beperkte kleurbereik signaal
	Auto	Selecteer automatisch een kleurschaalsignaal.

\*1 Niet beschikbaar als de Blue Light Reducer- of HDR-instellingen op uw computer actief zijn.

### Direct

U kunt de menu-items overslaan en een optieschema rechtstreeks direct weergeven via de volgende knoppen.

- i-Style Color : Druk op de ◀-knop als het menu niet is weergegeven.



## Afbeelding aanpassen Image Adjust



### Aanpassingsitem

### Optie

#### Aanpassen Video Modus Video Mode Adjust

Volledig	Extension de l'affichage
Aspect <sup>*2</sup>	Expansie van beeld met behoud van aspect ratio
Pixel bij Pixel <sup>*3</sup>	Toont de afbeelding 1:1 formaat.
17inch	Toon de afbeelding als 17" scherm (5:4).
19inch	Toon de afbeelding als 19" scherm (16:9).
19.5inch	Toon de afbeelding als 19,5" scherm (16:9).
21.5inch	Toon de afbeelding als 21,5" scherm (16:9).
23inch	Toon de afbeelding als 23" scherm (16:9).
23.6inch	Toon de afbeelding als 23,6" scherm (16:9).
23.8inch	Toon de afbeelding als 23,8" scherm (16:9).
24inch	Toon de afbeelding als 24" scherm (16:9).

<sup>\*2</sup> Alleen beschikbaar met resoluties 16:10, 5: 4 en 4: 3.

<sup>\*3</sup> Alleen selecteerbaar bij resoluties lager dan 1920 × 1080.









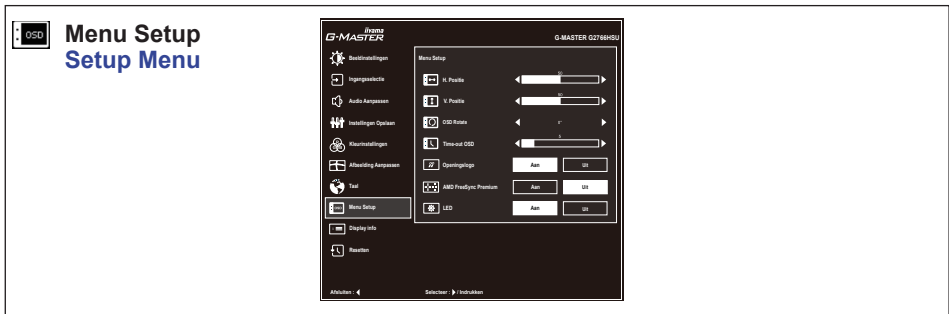

# Taal Language



Aanpassingsitem	Probleem / Optie In te drukken knoppen			
Taal Language	English	Engels	Español	Spaans
	Français	Frans	Nederlands	Nederlands
	Deutsch	Duits	Česky	Tsjechisch
	Italiano	Italiaans	Русский	Russisch
	Polski	Pools	日本語	Japans

NEDERLANDS



Aanpassingsitem	Probleem / Optie	In te drukken toetsen
H. Positie OSD Horizontal Position	OSD staat te veel links OSD staat te veel rechts	 
V. Positie OSD Vertical Position	OSD staat te laag OSD staat te hoog	 
OSD Rotate *1 OSD Rotate	Draai de OSD. 0° (Normaal) / +90° (Draai naar rechts)	 
Time-out OSD OSD Time	U kunt de tijdsduur van het OSD scherm instellen tussen 5 en 30 seconden.	 
Openingslogo Opening Logo	Aan	Het G-MASTER-logo wordt getoond als de monitor wordt aangezet.
	Uit	Het G-MASTER-logo wordt niet getoond als de monitor wordt aangezet.
AMD FreeSync Premium *2 AMD FreeSync Premium	Aan	Stel functie Freesync.
	Uit	Freesync is uitgeschakeld.
LED LED	Aan	Power-indicator is AAN.
	Uit	Power-indicator is UIT.
<b>OPMERKING</b> Schakel de Power-indicator uit als u last heeft van het licht.		

\*1 Enkel beschikbaar voor G-MASTER GB2766HSU.  
 \*2 De beschikbaarheid hangt af van welk item is geactiveerd. Zie de Functie Correlatie Matrix hieronder voor meer informatie.

**■ Functie Correlatie Matrix**

Actief item	Beeldinstellingen				Afbeelding aanpassen	
	Verh. Contrast	Eco	Blue Light Reducer	MBR	i-Style Color	Aanpassen Video Modus
Geselecteerd item					Standaard Sport Spel FPS Spel Strategisch Spel Tekst	Pixel bij Pixel / Afbeeldingsgrootte
AMD FreeSync Premium	✓	✓	✓	–	✓	✓

✓ : Beschikbaar  
 – : Niet beschikbaar



## Display info Display Information



Geeft informatie weer over het huidige invoersignaal van de grafische kaart van de computer. "HDR: Aan" of "HDR: Uit" wordt weergegeven, afhankelijk van de instellingen van uw computer.

### OPMERKING

Zie de handleiding van de grafische kaart voor meer informatie over het veranderen van resolutie en vernieuwingsfrequentie.



## Resetten Recall



Aanpassingsitem

Probleem / Optie

In te drukken knoppen

Resetten  
Recall

Standaardwaarden worden hersteld.

## ■ Vergrendelings modus

### <OSD Menu>

1. De OSD-vergrendeling activeren door monitor-knoppen MENU ongeveer 10 seconden lang in te drukken. Als men hierna de monitor-knoppen gebruikt, dan zal de tekst "OSD Locked" verschijnen.
2. De OSD wordt weer ontgrendeld door monitor-knoppen MENU ongeveer 10 seconden lang in te drukken.

### <Aan/uit knop>

1. U kunt de Power aan/uit-vergrendeling activeren door de monitor-knoppen ◀ ongeveer 10 seconden lang in te drukken. Hierdoor kan de monitor niet uitgeschakeld worden. Indien de Power-knop ingedrukt wordt, verschijnt de tekst "Power Button Locked"
2. De Power aan/uit-vergrendeling vervalt weer indien nogmaals de monitor-knoppen ◀ ongeveer 10 seconden lang worden ingedrukt.

## STANDBY FUNCTIE

Dit product beschikt over de standby functie. Indien geactiveerd, vermindert het automatisch onnodige stroomconsumptie van de monitor als de computer niet gebruikt wordt.

De wijze waarop standby van de monitor functioneert wordt hieronder beschreven. De standbyfunctie, waaronder tijdstellingen, wordt ingesteld door het besturingssysteem. Kijk in de handleiding van het besturingssysteem over de instellingen hiervan.

### ■ Standbymodus

Als het videosignaal van de computer zijn uitgeschakeld, schakelt de monitor de Standbymodus in waardoor het stroomverbruik wordt beperkt tot minder dan 0,5W\*. Het scherm springt op zwart, en de stroomindicator wordt oranje. Als het toetsenbord of muis worden gebruikt verschijnt het beeld na enkele seconden weer uit de Standbymodus.

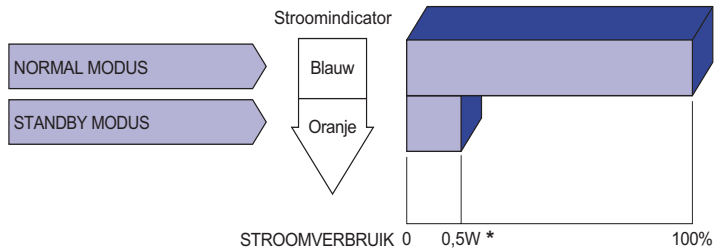

\* Wanneer de USB-apparaten niet zijn aangesloten.



# PROBLEMEN OPLOSSEN

Als de monitor niet juist functioneert, moet u de onderstaande punten in de genoemde volgorde doornemen om te zien of een mogelijke oplossing wordt genoemd.

1. Verricht de afstellingen die staan beschreven in GEBRUIK VAN DE MONITOR, afhankelijk van het probleem dat u ondervindt. Als de monitor geen beeld geeft, zie punt 2.
2. Raadpleeg de volgende overzichten als u geen passend afstellingsonderdeel vindt in GEBRUIK VAN DE MONITOR of als het probleem aanhoudt.
3. Als u een probleem ondervindt dat niet in de overzichten wordt beschreven of als u het probleem niet aan de hand van de overzichten kunt oplossen, moet u de monitor niet langer gebruiken en moet u contact opnemen met uw dealer of met Iiyama voor verdere assistentie.

## Probleem

## Controlepunt

- |   |  |
|---|--|
| ① Geen beeld.<br>(Stroomindicator licht niet op.)   | <input type="checkbox"/> Is het netsnoer goed aangesloten?<br><input type="checkbox"/> Staat de Power-schakelaar op ON?<br><input type="checkbox"/> Staat er spanning op het stopcontact? Controleer dit met een ander apparaat.   |
| (Stroomindicator is blauw.)                         | <input type="checkbox"/> Als de blanco schermbeveiliging actief is, moet u het toetsenbord of de muis aanraken.<br><input type="checkbox"/> Verhoog het Contrast en/of de Helderheid.<br><input type="checkbox"/> Is de computer ingeschakeld?<br><input type="checkbox"/> Is de signaalkabel goed aangesloten?<br><input type="checkbox"/> Valt de signaaltiming van de computer binnen de specificatie van de monitor? |
| (Stroomindicator is oranje.)                        | <input type="checkbox"/> Als de monitor in de Standbymodus staat, moet u het toetsenbord of de muis aanraken.<br><input type="checkbox"/> Is de computer ingeschakeld?<br><input type="checkbox"/> Is de signaalkabel goed aangesloten?<br><input type="checkbox"/> Valt de signaaltiming van de computer binnen de specificatie van de monitor?   |
| ② Het scherm is niet gesynchroniseerd.              | <input type="checkbox"/> Is de signaalkabel goed aangesloten?<br><input type="checkbox"/> Valt de signaaltiming van de computer binnen de specificatie van de monitor?   |
| ③ De schermpositie bevindt zich niet in het midden. | <input type="checkbox"/> Valt de signaaltiming van de computer binnen de specificatie van de monitor?  |
| ④ Het scherm is te helder of te donker.             | <input type="checkbox"/> Valt het video-uitgangsniveau van de computer binnen de specificatie van de monitor?  |

## Probleem

## Controlepunt

- |  |  |
|--|--|
| ⑤ Het scherm trilt.                    | <input type="checkbox"/> Valt het voltage binnen de specificatie van de monitor?<br><input type="checkbox"/> Valt de signaaltiming van de computer binnen de specificatie van de monitor?  |
| ⑥ Geen geluid.                         | <input type="checkbox"/> De audio-apparatuur (computer enz.) staat AAN.<br><input type="checkbox"/> Zet het geluid harder.<br><input type="checkbox"/> De Mute-functie is UIT.<br><input type="checkbox"/> Het audio-uitvoerniveau van de audioapparatuur komt overeen met despecificaties van de monitor. |
| ⑦ Het geluid staat tehard of te zacht. | <input type="checkbox"/> Het audio-uitvoerniveau van de audioapparatuur komt overeen met despecificaties van de monitor.   |

## RECYCLE-INFORMATIE

Voor betere milieubescherming te schikken gelieve uw monitor niet.

Gelieve te bezoeken onze website: <https://iiyama.com> voor monitor recycling.

# BIJLAGE

Design en specificaties kunnen vooraf en zonder opgaaf van reden gewijzigd worden.

## SPECIFICATIES : G-MASTER GB2766HSU

Modelnaam		G-MASTER GB2766HSU-B1 A	G-MASTER GB2766HSU-B1 B
Afmeting Categorie		27"	
Lcd-scherm	Panel-technologie	VA	
	Afmeting	Diagonaal: 27" (68,5cm)	
	Pixelafstand	0,3114mm H × 0,3114mm V	
	Helderheid	250cd/m <sup>2</sup> (Typisch)	
		180cd/m <sup>2</sup> (Standaard / Energiebesparend)	165cd/m <sup>2</sup> (Standaard / Energiebesparend)
	Contrastverhouding	3000 : 1 (Typisch), Verh. Contrast verlichting voorhanden	
	Inkijkhoek	Rechts / links: 89° elk, Omhoog / Omlaag: 89° elk (Typisch)	
MPRT	1ms		
Aantal kleuren		Ongeveer 16,7m	
Synchronisatiefrequentie		HDMI1/2(Met FreeSync): Horizontaal: 31.0-184.0kHz, verticaal: 48-165Hz HDMI1/2(Zonder FreeSync): Horizontaal: 31.0-184.0kHz, verticaal: 56-165Hz DisplayPort(Met FreeSync): Horizontaal: 184.0kHz, verticaal: 48-165Hz DisplayPort(Zonder FreeSync): HHorizontaal: 31.0-184.0kHz, verticaal: 56-165Hz	
Optimaal resolutie		1920 × 1080, 2,1 MegaPixels	
Max. ondersteunde resolutie		HDMI1/2(Met FreeSync): 1920 × 1080 165Hz HDMI1/2(Zonder FreeSync): 1920 × 1080 165Hz DisplayPort(Met FreeSync): 1920 × 1080 165Hz DisplayPort(Zonder FreeSync): 1920 × 1080 165Hz	
Ingangsaansluiting		HDMI × 2, DisplayPort	
Ingang videosignaal		HDMI, DisplayPort	
USB-versie		USB2,0 (DC5V, 500mA)	
Aantal USB-poorten Type connector		1 Upstream : B-serie 2 Downstream : A-serie	
Koptelefoon-aansluiting*1		ø 3,5mm mini jack (Stereo)	
Luidsprekers		2W × 2 (stereo luidsprekers)	
Maximum schermformaat		597,89mm W × 336,31mm H / 23,5" W × 13,2" H	
Stroombron		100-240VAC, 50/60Hz, 1,5A	
Energieverbruik*2		28W Typisch, Standbymodus: 0,5W maximum, Uit modus: 0,3W maximum	
Afmetingen / gewicht		610,5 × 409,5 - 539,5 × 256,0mm / 24,0 × 16,1 - 21,2 × 10,1" (B×H×D), 5,7kg / 12,6lbs	
Hoek		Kantelen : Omhoog: 18°, Omlaag: 5° Roteren : Met de klok mee / Tegen de klok in: 90° elk	
Omgevingsvariabelen		Gebruik:   Temperatuur       5 tot 35°C / 41 tot 95°F Vochtigheidsgraad   10 tot 90% (geen condensatie) Opslag:    Temperatuur       -20 tot 60°C / -4 tot 140°F Vochtigheidsgraad   10 tot 90% (geen condensatie)	
Goedkeuringen		CE, UKCA, TÜV-Bauart, EAC	

**OPMERKING** \*1 De juiste werking van aangesloten externe apparaten, behalve hoofdtelefoons, kan niet worden gegarandeerd.

\*2 Wanneer de USB-apparaten niet zijn aangesloten.

## SPECIFICATIES : G-MASTER G2766HSU

Modelnaam		G-MASTER G2766HSU-B1 A	G-MASTER G2766HSU-B1 B
Afmeting Categorie		27"	
Lcd-scherm	Panel-technologie	VA	
	Afmeting	Diagonaal: 27" (68,5cm)	
	Pixelafstand	0,3114mm H × 0,3114mm V	
	Helderheid	250cd/m <sup>2</sup> (Typisch)	
		180cd/m <sup>2</sup> (Standaard / Energiebesparend)	165cd/m <sup>2</sup> (Standaard / Energiebesparend)
	Contrastverhouding	3000 : 1 (Typisch), Verh. Contrast verrichting voorhanden	
	Inkijkhoek	Rechts / links: 89° elk, Omhoog / Omlaag: 89° elk (Typisch)	
MPRT	1ms		
Aantal kleuren		Ongeveer 16,7m	
Synchronisatiefrequentie		HDMI1/2(Met FreeSync): Horizontaal: 31.0-184.0kHz, verticaal: 48-165Hz HDMI1/2(Zonder FreeSync): Horizontaal: 31.0-184.0kHz, verticaal: 56-165Hz DisplayPort(Met FreeSync): Horizontaal: 184.0kHz, verticaal: 48-165Hz DisplayPort(Zonder FreeSync): HHorizontaal: 31.0-184.0kHz, verticaal: 56-165Hz	
Optimaal resolutie		1920 × 1080, 2,1 MegaPixels	
Max. ondersteunde resolutie		HDMI1/2(Met FreeSync): 1920 × 1080 165Hz HDMI1/2(Zonder FreeSync): 1920 × 1080 165Hz DisplayPort(Met FreeSync): 1920 × 1080 165Hz DisplayPort(Zonder FreeSync): 1920 × 1080 165Hz	
Ingangsaansluiting		HDMI × 2, DisplayPort	
Ingang videosignaal		HDMI, DisplayPort	
USB-versie		USB2,0 (DC5V, 500mA)	
Aantal USB-poorten		1 Upstream : B-serie	
Type connector		2 Downstream : A-serie	
Koptelefoon-aansluiting* <sup>1</sup>		ø 3,5mm mini jack (Stereo)	
Luidsprekers		2W × 2 (stereo luidsprekers)	
Maximum schermformaat		597,89mm W × 336,31mm H / 23,5" W × 13,2" H	
Stroombron		100-240VAC, 50/60Hz, 1,5A	
Energieverbruik* <sup>2</sup>		28W Typisch, Standbymodus: 0,5W maximum, Uit modus: 0,3W maximum	
Afmetingen / gewicht		610,5 × 438,0 × 240,0mm / 24,0 × 17,2 × 9,4" (B×H×D), 5,0kg / 11,0lbs	
		4,95kg / 10,9lbs	
Kantelhoek		Omhoog: 22°, Omlaag: 5°	
Omgevingsvariabelen		Gebruik:   Temperatuur           5 tot 35°C / 41 tot 95°F Vochtigheidsgraad       10 tot 90% (geen condensatie) Opslag:    Temperatuur           -20 tot 60°C / -4 tot 140°F Vochtigheidsgraad       10 tot 90% (geen condensatie)	
Goedkeuringen		CE, UKCA, TÜV-Bauart, EAC	

### OPMERKING

\*<sup>1</sup> De juiste werking van aangesloten externe apparaten, behalve hoofdtelefoons, kan niet worden gegarandeerd.

\*<sup>2</sup> Wanneer de USB-apparaten niet zijn aangesloten.

## AFMETINGEN : G-MASTER GB2766HSU

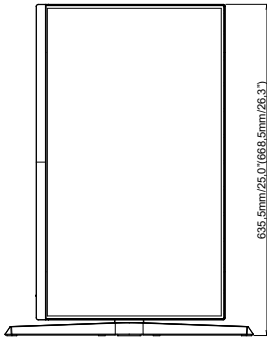
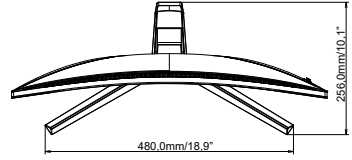
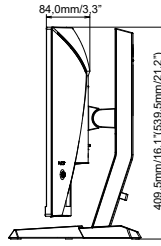
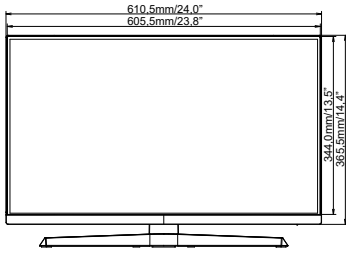

( ) : Maximum instellingsbereik

NEDERLANDS

## AFMETINGEN : G-MASTER G2766HSU

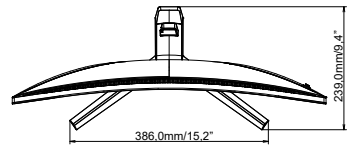
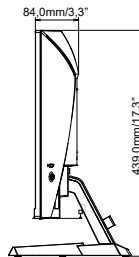
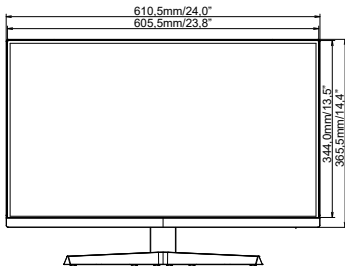

## ONDERSTEUNENDE TIMING

Videomodus	Horizontale frequentie	Verticale frequentie	Dot pitch
800 × 600	37,879kHz	60,317Hz	40,000MHz
	46,875kHz	75,000Hz	49,500MHz
1024 × 768	48,363kHz	60,004Hz	65,000MHz
	60,023kHz	75,029Hz	78,750MHz
1280 × 1024	79,980kHz	75,020Hz	135,000MHz
1600 × 1200	75,000kHz	60,000Hz	162,000MHz
1680 × 1050	65,290kHz	60,000Hz	146,250MHz
1920 × 1080	67,500kHz	60,000Hz	148,500MHz
	137,260kHz	120,000Hz	285,500MHz
	166,587kHz	144,000Hz	346,500MHz
	183,154kHz	165,000Hz	380,960MHz