

# MANUALE UTENTE

# **G-MASTER**

## **LCD Monitor**

*G-MASTER GB2795HSU*

Grazie per aver scelto un prodotto iiyama. Vi raccomandiamo di dedicare alcuni minuti alla lettura di questo manuale prima di installare ed accendere questo prodotto. Mantenete questo manuale in un posto sicuro per futuri utilizzi.

ITALIANO

## MARCHIO CE DICHIARAZIONE DI CONFORMITÀ

Questo monitor LCD è conforme ai requisiti della CE/UE Direttiva 2014/30 "Direttiva EMC", 2014/35 "Direttiva Bassa Tensione", 2009/125, "Direttiva ErP" e 2011/65/UE "Direttiva RoHS". Il elettro-sensibilità magnetica è stato scelto ad un livello che consente il funzionamento in aree residenziali, commerciali e industriali locali e piccole imprese, sia all'interno che all'esterno degli edifici. Ogni luogo di funzionamento è caratterizzato dal locale sistema di alimentazione pubblico a bassa tenzione.

IYAMA CORPORATION: Wijkermeerstraat 8, 2131 HA Hoofddorp, The Netherlands

Modello Numero. : PL2795H



Raccomandiamo di riciclare i prodotti usati. Contattate il vostro rivenditore o un centro assistenza iiyama. Le informazioni relative sono disponibili via internet all'indirizzo: <https://iiyama.com>

Potete accedere direttamente alla web page di diverse nazioni.

- Ci riserviamo il diritto di modificare le specifiche senza preavviso.
- Tutti i marchi registrati presenti in questo manuale sono di proprietà dei loro rispettivi titolari.
- Numero di registrazione Eprel GB2795HSU-B1 : 2074151

# INDICE

PER LA VOSTRA SICUREZZA .....	1
PRECAUZIONI DI SICUREZZA .....	1
NOTA SPECIALI SUL MONITOR LCD .....	3
SERVIZIO CLIENTI .....	3
PULIZIA .....	4
PRIMA DI UTILIZZARE IL MONITOR .....	5
CARATTERISTICHE .....	5
CONTROLLARE IL CONTENUTO DELL'IMBALLO .....	5
USARE BRACCIO O STAND .....	6
MONTAGGIO E SMONTAGGIO SUPPORTO .....	8
CONTROLLO E CONNESSIONI .....	9
COLLEGARE IL VOSTRO MONITOR .....	10
SETTAGGI COMPUTER .....	11
REGOLAZIONE DELL'ALTEZZA E DELL'ANGOLO DI VISUALIZZAZIONE .....	11
UTILIZZO DEL MONITOR .....	12
REGOLAZIONE CONTENUTI MENU .....	13
FUNZIONE STANDBY .....	25
RISOLUZIONE DEI PROBLEMI .....	26
INFORMAZIONI SUL RICICLAGGIO .....	27
APPENDICE .....	28
SPECIFICHE : G-MASTER GB2795HSU-B1 .....	28
DIMENSIONI .....	29
FREQUENZE CONFORMI .....	30

# PER LA VOSTRA SICUREZZA

## PRECAUZIONI DI SICUREZZA

### ATTENZIONE

#### **INTERROMPETE L'UTILIZZO DEL MONITOR AL VERIFICARSI DI PROBLEMATICHE**

Se notate qualcosa di anormale come ad esempio fumo o rumori anomali, staccate il monitor e contattate immediatamente un rivenditore iiyama o un centro assistenza. Ulteriori utilizzi potrebbero essere pericolosi e causa di incendio o scosse elettriche.

#### **NON RIMUOVERE MAI L'INVOLUCRO**

Circuiti ad alto voltaggio sono all'interno del monitor. Rimuovere l'involucro potrebbe esporvi a pericoli.

#### **NON INSERITE ALCUN OGGETTO ALL'INTERNO DEL MONITOR**

Non inserite alcun oggetto e nessun liquido all'interno del monitor. staccate il monitor e contattate immediatamente un rivenditore iiyama o un centro assistenza. Ulteriori utilizzi potrebbero essere pericolosi e causa di incendio o scosse elettriche.

#### **INSTALLATE IL MONITOR SU UNA SUPERFICIE PIATTA E STABILE**

In caso di caduta accidentale il monitor potrebbe causare dei danni.

#### **NON UTILIZZATE IL MONITOR IN PRESENZA DI LIQUIDI**

Non utilizzare il monitor in presenza di liquidi che potrebbero causare incendi o scosse elettriche.

#### **UTILIZZATE IL MONITOR CON LA SUA SPECIFICA FONTE DI ALIMENTAZIONE**

Assicuratevi di utilizzare il monitor con il suo specifico alimentatore. L'uso di un voltaggio incorretto causerà malfunzionamenti e potrebbe causare incendi o scosse elettriche.

#### **PROTEGGETE I CAVI**

Non tirate o storcete alcun cavo collegato al monitor. Non posizionate il monitor e alcun peso sui cavi. I cavi se danneggiati potrebbero causare incendi o scosse elettriche.

#### **CONDIZIONI METEOROLOGICHE AVVERSE**

E' consigliabile non utilizzare il monitor durante forti temporali. Continui sbalzi di alimentazione potrebbero causare malfunzionamenti. E' inoltre consigliato di non toccare la presa elettrica durante tali circostanze.

### PRECAUZIONI

#### **INSTALLAZIONE**

Non installare il monitor in ambienti con forti sbalzi di temperatura oppure in presenza di forte umidità, polvere o fumo. Questo potrebbe causare danni. Evitate di esporre il monitor ai raggi diretti del sole.

#### **NON POSIZIONARE IL MONITOR IN POSIZIONI AZZARDATE**

Il monitor potrebbe cadere se non correttamente posizionato. Assicuratevi di non posizionare alcun oggetto pesante sul monitor e che tutti i cavi siano correttamente posizionati.

## PRECAUZIONI

### MANTENETE UNA BUONA VENTILAZIONE

Prese d'aria sono predisposte per prevenire il surriscaldamento. Coprire tali prese potrebbe causare un danno. Per consentire una adeguata circolazione d'aria posizionate il monitor ad almeno 10cm dal muro. Non rimuovete la base del monitor. Quando si rimuove il supporto di inclinazione, le fessure di ventilazione sul lato posteriore del monitor possono essere ostruite. Questo può surriscaldare il monitor e può causare incendi o danni. Assicurarsi di consentire una ventilazione sufficiente quando si rimuove il supporto di inclinazione.

### SCONNETTERE I CAVI QUANDO MUOVETE IL MONITOR

Quando muovete il monitor spegnete il pulsante di avvio, sconnettete l'alimentazione ed i cavi di segnale. Il non rispetto di tali precauzioni potrebbe causare danni.

### STACCARE IL MONITOR

Se il monitor viene lasciato inutilizzato per un lungo periodo è consigliabile staccare i cavi per evitare possibili danni.

### IMPUGNATE LA PRESA QUANDO STACCATE I CAVI

I cavi di alimentazione e di segnale devono sempre essere staccati dalla propria presa e non dal cavo stesso.

### NON TOCCATE LE PRESE CON LE MANI BAGNATE

Staccare o inserire un cavo con le mani bagnate può causare una scossa elettrica.

### QUANDO INSTALLATE IL MONITOR SUL PC

Assicuratevi che il PC sia robusto abbastanza per sostenere il peso del monitor.

### ATTENZIONE ALLE MANI E ALLE DITA !

- Una particolare attenzione è richiesta per non schiacciare le dita o le mani quando si modifica l'altezza o l'angolo di inclinazione del monitor.
- Pericolo di ferirsi se non viene prestata attenzione durante la regolazione in altezza del monitor.

### OSSERVAZIONE 24/7

Questo prodotto non è specificamente progettato per un utilizzo 24 su 7 in tutti gli ambienti.

### OSSERVAZIONE SPECIFICA PER L'USO DA TAVOLO

Questo prodotto è progettato per l'uso da tavolo, non per applicazioni di segnaletica digitale (cartellonistica elettronica) come il montaggio a soffitto o a parete.

### NON INCLINARE TROPPO IL MONITOR VERSO IL BASSO

Per evitare di danneggiare lo schermo, ad esempio causando il distacco del pannello LCD dalla cornice, non inclinare il monitor verso il basso oltre l'intervallo di regolazione.

### NON USARE ALCOOL O DISINFETTANTI SUL MONITOR

Non spruzzare alcol o disinfettanti direttamente sul monitor o utilizzarli in prossimità del monitor. Inoltre, non pulire il monitor con un panno o un telo contenente alcol o disinfettanti. Questi potrebbero causare un scolorimento, deterioramento o screpolatura del.

## ALTRO

### RACCOMANDAZIONI ERGONOMICHE

Per evitare affaticamento alla vista non utilizzare il monitor in presenza di uno sfondo luminoso oppure in un ambiente buio. Per un ottimo confort il monitor dovrebbe rimanere appena sotto il vostro centro occhi e circa 40-60 lontano dagli occhi. Sono raccomandati 10 minuti di pausa ogni ora per evitare problemi alla vista.

## NOTA SPECIALI SUL MONITOR LCD

I seguenti casi sono da ritenersi normali e non indicano una problematica al monitor LCD.

### NOTA

- Quando accendete il monitor l'immagine potrebbe non corrispondere all'area visiva a causa del computer in uso. In questo caso regolate la corretta posizione d'immagine.
- Si può riscontrare una luminosità irregolare a seconda del motivo dell'immagine in uso.
- Grazie alla natura dell'LCD una retroimmagine della schermata precedente può rimanere impressa quando l'immagine è visualizzata per molto tempo. In questo caso un ripristino avviene modificando l'immagine o scollegando l'alimentazione per alcune ore.

## SERVIZIO CLIENTI

### NOTA

- Se dovete restituire l'unità per assistenza e l'imballo originale risulta essere manomesso o mancante, contattate il Vs. Rivenditore o il centro assistenza iiyama.

## PULIZIA

### ATTENZIONE

- Se rovesciate del liquido sul monitor durante la pulizia staccate immediatamente l'alimentazione e contattate il Vs. Rivenditore o il centro assistenza iiyama.
- Per ragioni di sicurezza spegnete il monitor e staccate l'alimentazione prima di pulire.

### PRECAUZIONI

- Non spruzzare alcol o disinfettanti direttamente sul monitor o utilizzarli in prossimità del monitor. Inoltre, non pulire il monitor con un panno o un telo contenente alcol o disinfettanti. Questi potrebbero causare un scolorimento, deterioramento o screpolatura del involucro, danni al trattamento superficiale del pannello LCD e deterioramento dei componenti.
- Per evitare potenziali danni al monitor (pannello LCD / involucro / terminali del connettore) o agli accessori, non utilizzare mai i seguenti solventi forti o materiali di pulizia. Questi potrebbero causare un scolorimento, deterioramento o screpolatura del involucro, danni al trattamento superficiale del pannello LCD e deterioramento dei componenti.

Benzina	Acqua con acido ipocloroso
Diluyente	Solventi acidi o alcalini
Alcool	Cera
Candeggina	Abrasivi
Perossido	Detergente per apparecchiature da ufficio
Acetone	Detergente per vetri
Cloruro di metilene	Carta velina
Toluene	Fazzoletto umido
Ammoniaca	Panno chimico
Soluzione di ipoclorito di sodio (Candeggina al cloro)	Carta per la pulizia
	ecc.

### NOTA

- Non graffiare lo schermo con oggetti rigidi ed abrasivi.
- Non lasciare il pannello LCD bagnato. Se le gocce d'acqua o altri liquidi cadono sopra, pulirlo immediatamente con un panno asciutto e morbido. Lasciarle i liquidi sulla superficie può causare un scolorimento o macchie sul pannello LCD. Inoltre, se l'umidità penetra all'interno del monitor, potrebbe causare un danneggiamento.
- L'involucro a contatto per lungo tempo con elementi di plastica o gomma potrebbe degenerarsi o perdere la sua colorazione.

**Manutenzione regolare** Pulire delicatamente l'involucro con un panno morbido, asciutto e pulito. Se il monitor è particolarmente sporco, immergere il panno in un detergente delicato diluito con acqua, strizzalo bene e poi pulire la parte sporca. Dopo di che, asciugare la parte puliti immediatamente con un panno morbido e asciutto.

**Disinfezione con alcol** La disinfezione con alcol può causare un scolorimento, deterioramento o screpolatura del involucro, danni al trattamento superficiale del pannello LCD e deterioramento dei componenti. Si consiglia di disinfettare le mani lontano dal monitor prima e dopo l'uso.

Se è assolutamente necessario di disinfettare il monitor con alcol, si prega di comprendere in anticipo le attenzioni e le precauzioni di cui sopra. Inoltre, evitare la disinfezione frequente con alcol.

# PRIMA DI UTILIZZARE IL MONITOR

## CARATTERISTICHE

- ◆ Supporta risoluzioni fino a 1920 × 1080
- ◆ Alto Contrasto 4000:1 (Tipico), Disponibile funzione Contrasto Avanzato, Luminosità 300cd/m<sup>2</sup> (Tipico)
- ◆ Tempo di risposta delle immagini in movimento 0,2ms
- ◆ Supporta la gamma FreeSync™ Premium
- ◆ Flicker free
- ◆ Digital Character Smoothing
- ◆ 2 × 2W Altoparlanti Stereo
- ◆ Funzione standby
- ◆ Conformità VESA Mounting Standard (100mm×100mm)
- ◆ Foro per blocco di sicurezza

## CONTROLLARE IL CONTENUTO DELL'IMBALLO

I seguenti accessori sono inclusi nell'imballo. Controllate che siano tutti presenti. Se qualcosa risulta mancante o danneggiato contattate per favore il Vs. Rivenditore o il centro assistenza iiyama.

- |                          |                                  |                     |
|--------------------------|----------------------------------|---------------------|
| ■ Cavo di alimentazione* | ■ Cavo HDMI                      | ■ Cavo DisplayPort  |
| ■ Cavo USB               | ■ Base del supporto con una vite | ■ Collo di supporto |
| ■ Cacciavite             | ■ Safety Guide                   | ■ Quick Start Guide |

## PRECAUZIONI

- \* La garanzia non risponde per problemi causati dall'utilizzo di un cavo non fornito dal produttore. Deve essere usato un cavo di alimentazione maggiore p uguale a H05VVF, 3G, 0,75mm<sup>2</sup>.



## USARE BRACCIO O STAND

### PRECAUZIONI

- Questo prodotto è progettato per l'uso da tavolo, non per applicazioni di segnaletica digitale (cartellonistica elettronica) come il montaggio a soffitto o a parete.
- Prima di installare verificate che il muro, il soffitto o braccio del desktop sia sufficientemente robusto per sostenere il peso del monitor e delle staffe di fissaggio.
- L'angolazione del monitor deve essere compresa tra 23° verso l'alto e 5° verso il basso. Questo prodotto non può essere utilizzato rivolto verso l'alto o verso il basso oltre questa angolazione.
- Se il monitor viene utilizzato (installato) con un'angolazione superiore a 5° verso il basso, l'LCD potrebbe staccarsi dalla cornice e cadere, con conseguenti danni. Inoltre, tali casi non saranno coperti da supporto o garanzia.
- Controlla regolarmente la tenuta delle viti. Se le viti non sono abbastanza strette, il monitor potrebbe staccarsi e causare lesioni o danni.

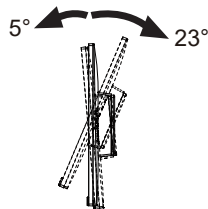

### [BRACCIO DEL MONITOR O SUPPORTO DEL BRACCIO]

#### PRECAUZIONI

- Tenere conto dello spessore della staffa di montaggio. Serrare le viti M4 (4 pezzi) la cui lunghezza "L" è di 7mm, per fissare il monitor alla staffa di montaggio. L'uso di viti più lunghe può provocare scosse elettriche o danni al monitor in quanto possono venire a contatto con parti elettriche all'interno del monitor.

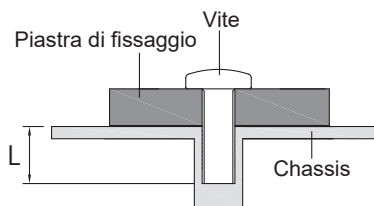

## [ROTAZIONE DELLO SCHERMO]

Disegnato per essere compatibile in uso orizzontale e verticale.

La visualizzazione verticale deve essere regolata utilizzando le impostazioni di visualizzazione del dispositivo collegato.

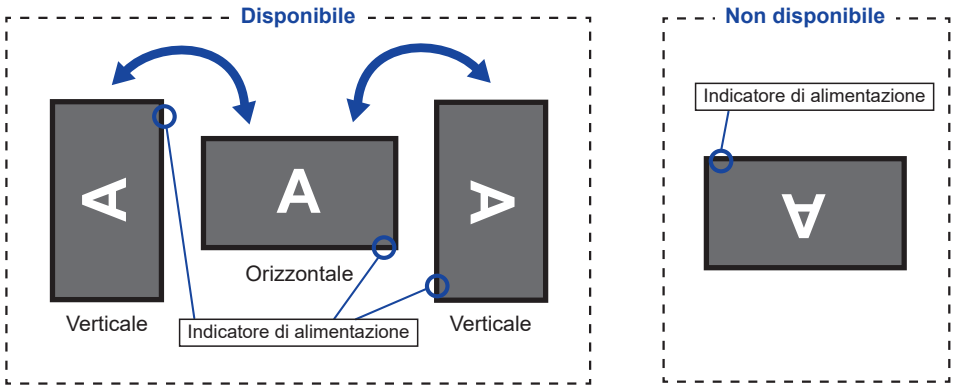

### Con Supporto:

#### NOTE

- Regolazione dell'altezza prima della rotazione del pannello.
- Il tentativo di ruotare forzatamente il pannello senza regolare l'altezza del supporto può causare danni al pannello o al supporto.

## MONTAGGIO E SMONTAGGIO SUPPORTO

### PRECAUZIONI

- Mettere il monitor su una superficie stabile. Il monitor può causare lesioni o danni se cade.
- Non far subire forti impatti al monitor. Può causare danni.
- Scollegare il monitor prima della rimozione o installazione per evitare scosse elettriche o danni.
- Controlla regolarmente la tenuta delle viti. Se le viti non sono abbastanza strette, il monitor potrebbe staccarsi e causare lesioni o danni.

### <Installazione>

- ① Mettere un pezzo di panno morbido sul tavolo per evitare che il monitor si graffi. Posizionare il monitor su un tavolo con la parte anteriore rivolta verso il basso.
- ② Installare il Collo di supporto sul monitor e quindi serrare la "Vite a serraggio manuale" con il cacciavite in dotazione per fissarli.

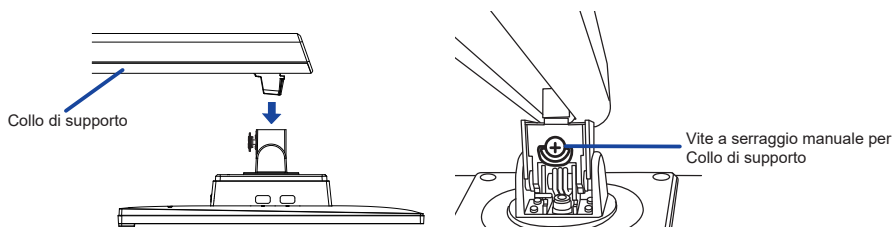

- ③ Installare la Base sul Collo di supporto e quindi serrare la "Vite a serraggio manuale" con il cacciavite in dotazione per fissarli.

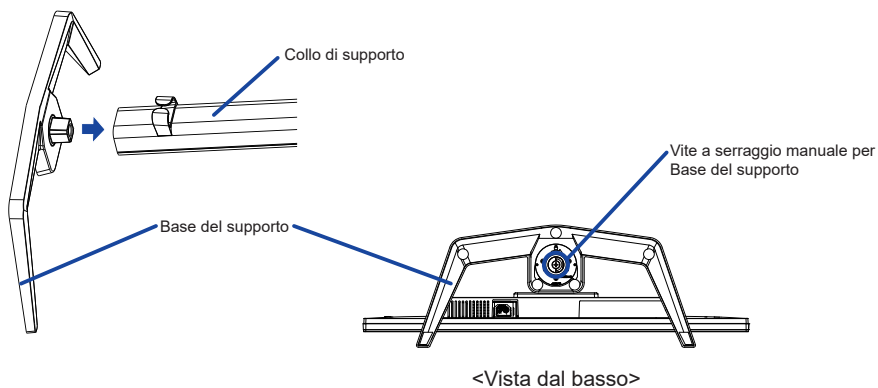

### <Rimozione>

- ① Mettere un pezzo di panno morbido sul tavolo per evitare che il monitor si graffi. Posizionare il monitor su un tavolo con la parte anteriore rivolta verso il basso.
- ② Allentare la "Vite a serraggio manuale" con il cacciavite in dotazione per rimuovere la Base del supporto dal Collo di supporto.
- ③ Allentare la "Vite a serraggio manuale" con il cacciavite in dotazione per rimuovere il Collo di supporto dal monitor.

## CONTROLLO E CONNESSIONI

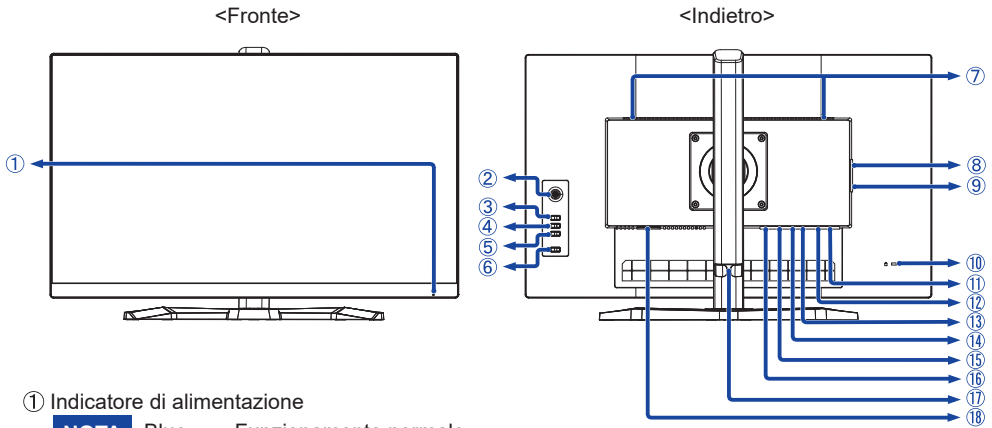

- ① Indicatore di alimentazione

**NOTA** Blue: Funzionamento normale  
Arancio: Modalità standby

- ② Joystick

- Menu [ Center ]
- Su [ ↑ ]
- Giù [ ↓ ]
- Sinistro [ ← ] \*
- Destro [ → ] \*

- ③ Tasto Selezione del segnale (INPUT)

- ④ Tasto Volume + ( VOL + )

- ⑤ Tasto Volume – ( VOL – )

- ⑥ Tasto accensione ( ⏻ )

- ⑦ Altoparlanti

- ⑧ Connettore USB Downstream ( USB3.2 Gen 1: 5Gbps, 5V, 900mA )

- ⑨ Connettore USB Downstream ( USB3.2 Gen 1: 5Gbps, 5V, 900mA )

- ⑩ Foro per blocco di sicurezza

**NOTA** È possibile fissare una serratura di sicurezza e per evitare che il monitor venga rimosso senza la vostra autorizzazione.

- ⑪ Connettore USB Downstream ( USB3.2 Gen 1: 5Gbps, 5V, 900mA )

- ⑫ Connettore USB Downstream ( USB3.2 Gen 1: 5Gbps, 5V, 900mA )

- ⑬ Connettore USB Upstream ( USB )

- ⑭ Connettore per cuffie ( Ⓜ )

**NOTA** Il corretto funzionamento dei dispositivi esterni collegati, diversi dalle cuffie, non è garantito.

- ⑮ Connettore DisplayPort ( DP )

- ⑯ Connettore HDMI ( HDMI )

- ⑰ Supporto cavo

- ⑱ Connettore CA ( ~ : Corrente alternata )

\* Direzione quando si guarda lo schermo dalla parte anteriore

## COLLEGARE IL VOSTRO MONITOR

- 1 Assicurarsi che sia il computer che il monitor siano spenti.
- 2 Connettere il computer al monitor con apposito cavo di segnale video.
- 3 Connettere il computer al monitor con un cavo USB.
- 4 Connettere prima il cavo di alimentazione al monitor e poi all'alimentatore.
- 5 Accendere il monitor ed il computer.

### NOTA

- Si prega di confermare che il sistema di distribuzione nell'installazione dell'edificio deve fornire l'interruttore automatico da 120/240V, 20A (massimo).
- Il cavo segnale video usato per connettere il monitor al computer può variare a seconda del computer usato. Una connessione errata può causare seri problemi ad entrambi gli apparecchi. Il cavo fornito con il monitor si riferisce ad una connessione standard. Se è richiesta una connessione speciale contattate il Vs. rivenditore o iiyama.
- Apparecchiature di classe I tipo A devono essere alla terra.
- La presa deve essere posizionata vicino all'apparecchio e deve essere facilmente accessibile.
- Un'eccessiva pressione sonora nelle cuffie può causare danni all'udito.

[Esempio di connessione]

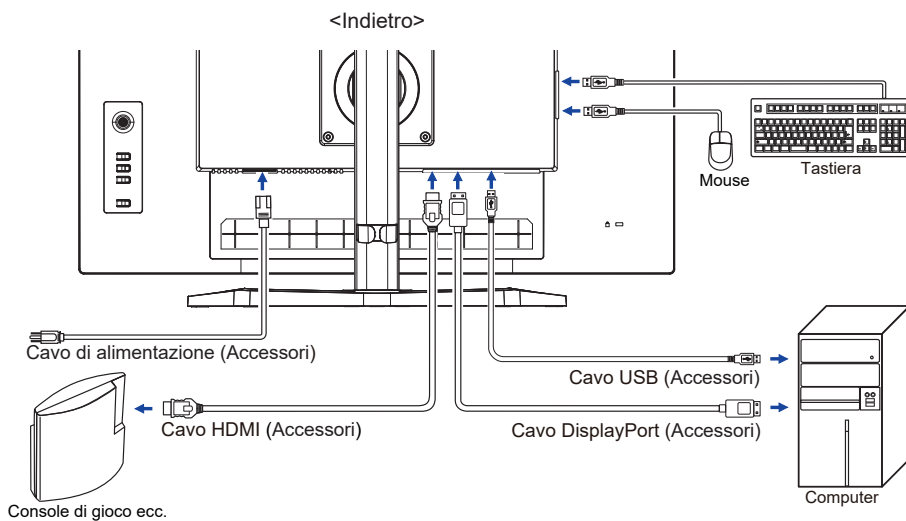

### [ Raccogliere cavi ]

Inserire i cavi attraverso il Supporto cavi per raggrupparli.

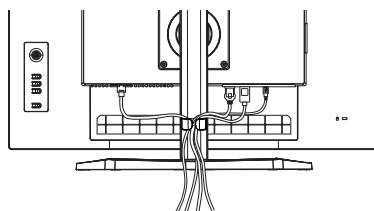

## SETTAGGI COMPUTER

### ■ Segnali di frequenza

Cambiare le frequenze desiderate come da pagina 30: FREQUENZE CONFORMI.

## REGOLAZIONE DELL'ALTEZZA E DELL'ANGOLO DI VISUALIZZAZIONE

- Per una visualizzazione ottimale si consiglia di posizionarsi direttamente di fronte all'intera superficie del monitor, quindi regolare il monitor, altezza e inclinazione alle proprie preferenze.
- Mantenere il supporto in modo che il monitor non cada quando si modifica l'altezza o l'angolo del monitor.
- È possibile regolare l'altezza fino a 150mm, angolo di 45° a destra e a sinistra, 23° verso l'alto e di 5° verso il basso.

### NOTA

- Non toccare lo schermo LCD quando si modifica l'altezza o l'angolo. Si possono causare danni o rompere il display a cristalli liquidi.
- Particolare attenzione è richiesta per non schiacciare le dita o le mani quando si modifica l'altezza o l'angolo di inclinazione.
- Agire con cautela per evitare di schiacciarsi le dita tra il monitor e la scrivania durante la regolazione in altezza.

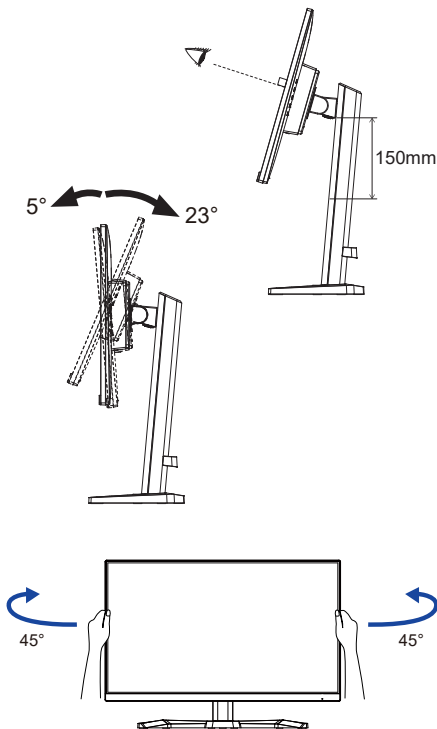

# UTILIZZO DEL MONITOR

Per un'immagine ottimale il tuo monitor iiyama è stato predefinito dal fabbricante con le opzioni mostrate a pag. 30. Potete regolare l'immagine seguendo le operazioni mostrate di seguito.

- 1 Premere il joystick per avviare la funzione OSD.



- 2 Inclinare il joystick  $\leftarrow$  /  $\rightarrow$  per selezionare il Menu che contiene l'elemento che si desidera regolare o impostare, quindi premere il joystick.
- 3 Inclinare il joystick  $\uparrow$  /  $\downarrow$  per evidenziare l'icona di regolazione / impostazione desiderata, quindi premere il joystick.
- 4 Inclinare nuovamente il joystick  $\leftarrow$  /  $\rightarrow$  per effettuare le regolazioni o le impostazioni appropriate, quindi premere il joystick.
- 5 Premere il pulsante INPUT per uscire dal menu e la regolazione o l'impostazione appena effettuata verrà automaticamente salvata.

Per esempio, per settare il posizionamento in verticale OSD, selezionare Menù dallo Setup Menù. Premere il joystick. Quindi selezionare "Posizione verticale OSD" inclinando il  $\uparrow$  /  $\downarrow$ . Una scala di regolazione diventa attiva dopo aver premere il joystick.

Quindi, inclinando il joystick  $\leftarrow$  /  $\rightarrow$  per modificare la posizione verticale. Il posizionamento in verticale dello schermo si modificherà durante l'operazione.

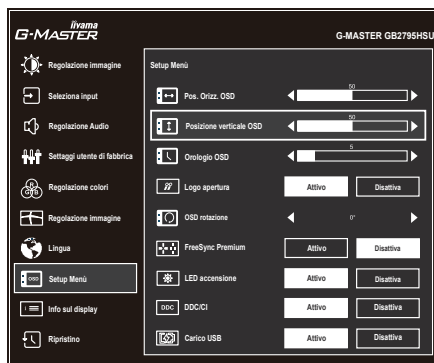

Premere il joystick e infine il pulsante INPUT per chiudere la funzione di visualizzazione su schermo. Tutte le modifiche vengono salvate in memoria.









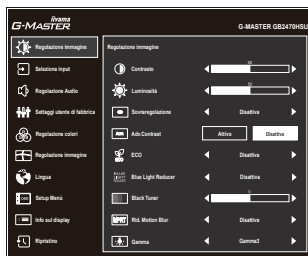











- NOTA**
- Quando le operazioni vengono interrotte durante la regolazione, il menu OSD scompare quando il periodo di tempo impostato per il Orologio OSD viene superato. Inoltre, il pulsante INPUT può essere usato per il ritorno al menu precedente e disattivare la modalità On Screen Display.
  - Tutte le modifiche vengono salvate automaticamente quando si abbandona il menù OSD. Evitare di sconnettere l'alimentazione durante l'uso del Menù.
  - Tutte le regolazioni hanno un unico settaggio che si applica a tutti i segnali.

# REGOLAZIONE CONTENUTI MENU



## Regolazione immagine \*1 Picture Adjust



Regolazioni	Problemi / Opzioni	Pulsanti da premere
Contrasto Contrast	Troppo debole Troppo intenso	   
Luminosità *2 Brightness	Troppo scuro Troppo chiaro	   
Sovraregolazione Overdrive	Disattiva / 1 / 2 / 3 / 4 / 5 Migliorerà il tempo di risposta del livello di grigio del pannello LCD. Un livello superiore si traduce in un tempo di risposta più veloce.	   
Adv.Contrast Adv. Contrast	Attivo	Maggiore rapporto di contrasto
	Disattiva	Rapporto di contrasto
ECO Eco	Disattiva	Normale
	Mode 1	Luminosità di retroilluminazione ridotta.
	Mode 2	Luminosità di retroilluminazione ridotta più di Mode 1.
	Mode 3	Luminosità di retroilluminazione ridotta più di Mode 2.
Blue Light Reducer Blue Light Reducer	Disattiva	Normale
	Mode 1	Luce Blu ridotta.
	Mode 2	Luce Blu ridotta più che Mode 1.
	Mode 3	Luce Blu ridotta più che Mode 2.
Black Tuner Black Tuner	Da -5 a +5 È possibile regolare i toni scuri.	   
Rid. Motion Blur *3 Motion Blur red	Disattiva / 1 / 2 / 3 / 4 / 5 / 6 / 7 Migliorerà il tempo di risposta delle immagini in movimento del pannello LCD.	   
Gamma Gamma	Gamma1	
	Gamma2	
	Gamma3	

### Diretto

È possibile saltare le voci di menu e visualizzare una schermata di impostazione delle opzioni direttamente mediante il seguente pulsante operazioni.

- Blue Light Reducer : Inclinare il joystick ⇨ quando il Menu non viene visualizzato.



\*1 La disponibilità di ciascun elemento dipende dall'elemento attivato. Vedere la Matrice di correlazione funzioni di seguito per ulteriori dettagli.

\*2 Regolare la luminosità quando state usando il monitor in una stanza scura e ritenete lo schermo troppo luminoso.

\*3 La Rid. Motion Blur è disponibile solo quando la frequenza di aggiornamento è 75Hz o più.

### ■ Matrice di correlazione funzioni

Elemento attivato Elemento elezionato	Regolazione immagine			Regolazione immagine	Setup Menù
	Adv.Contrast	ECO	Rid. Motion Blur	i-Style (Standard, Giochi di Sport, Giochi FPS, Giochi di strategia, Texto)	FreeSync Premium
Contrasto	–	✓	✓	–	✓
Luminosità	–	–	–	–	✓
Sovraregolazione	✓	✓	–	–	✓
Adv.Contrast	–	–	–	–	–
ECO	–	–	–	–	✓
Black Tuner	✓	✓	–	–	✓
Rid. Motion Blur	–	–	–	–	–
Gamma	✓	✓	✓	✓	✓
Blue Light Reducer	–	–	✓	✓	✓

✓ : Disponibile

– : Non disponibile



## Seleziona input Input Select

**Diretto**

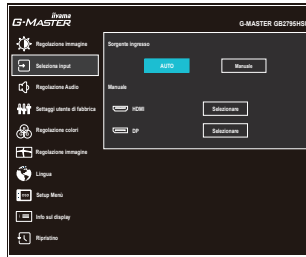

Regolazioni		Opzioni	
Sorgente ingresso Input Source	Auto	Ricerca di una sorgente di ingresso disponibile selezionata automaticamente.	
	Manuale	HDMI	Seleziona ingresso HDMI.
		DP	Seleziona ingresso DisplayPort.

**NOTA** Sorgente di ingresso viene fissata, non selezionato automaticamente quando HDMI e DisplayPort sono selezionati.

## Diretto

È possibile saltare le voci di menu e visualizzare una schermata di impostazione delle opzioni direttamente mediante il seguente pulsante operazioni.



- Seleziona input : Premere il pulsante INPUT quando il Menu non viene visualizzato.



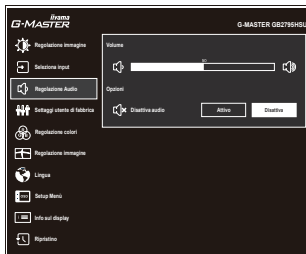

## Regolazione Audio Audio Adjust



Regolazioni		Problemi / Opzioni		Pulsanti da premere
Volume Volume	<b>Diretto</b>	Troppo tenue Troppo forte		 
Disattiva audio Mute	<b>Diretto</b>	Attivo	Spegner l'audio temporaneamente.	
		Disattiva	Tornare al volume audio precedente.	

### Diretto

È possibile saltare le voci di menu e visualizzare una scala di regolazione direttamente mediante il seguente pulsante operazioni.

- Volume : Premere il pulsante Volume +/- quando il Menu non viene visualizzato.
- Disattiva audio : Premere il pulsante Volume +/- quando 3 secondi quando il Menu non viene visualizzato.



## Settaggi utente di fabbrica Store User Setting



Regolazioni	Opzioni	
Modalità Utente User Modes	Modo d'uso 1	Salvare le impostazioni della regolazione schermo.
	Modo d'uso 2	Salvare le impostazioni della regolazione schermo.
	Modo d'uso 3	Salvare le impostazioni della regolazione schermo.
<p><b>NOTA</b> È possibile memorizzare le vostre impostazioni personalizzate del monitor.</p> <p>Le seguenti impostazioni possono essere memorizzate:            Contrasto, Luminosità, Sovraregolazione, Adv.Contrast, ECO, Black Tuner, Rid. Motion Blur, Gamma, Volume, Disattiva audio, Regolazione colori, 6-assi, Modalità Utente, X-Res, Nitidezza, HDMI Range, Direct Drive Mode, Regolazione modo Video, FreeSync Premium</p>		



## Regolazione colori Color Settings

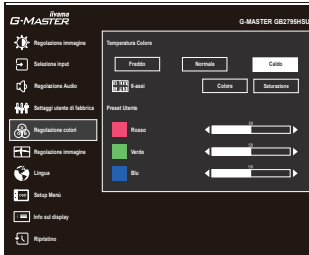



Regolazioni	Problemi / Opzioni		Pulsanti da premere	
Temperatura Colore Color Temperature	Freddo	Colore freddo		
	Normale	Colore normale		
	Caldo	Colore caldo		
6-assi 6-Axis	Colore	Rosso	Troppo debole Troppo forte	
		Giallo		
		Verde		
		Ciano		
		Blu		
		Magenta		
	Saturazione	Rosso	Troppo debole Troppo forte	
		Giallo		
		Verde		
		Ciano		
		Blu		
		Magenta		
Preset Utente User Preset	Rosso	Troppo debole Troppo forte		
	Verde			
	Blu			

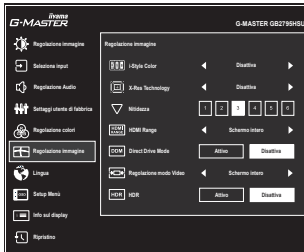

## Regolazione immagine Image Adjust



Regolazioni	Opzioni	Pulsanti da premere
i-Style Color i-Style Color <b>Diretto</b>	Disattiva	Ritorno ad uno stato di regolazione dei colori tranne i-Style Color.
	Standard	Per configurazione generale e settaggi monitor di base.
	Giochi di Sport	Per ambiente di gioco Sport
	Giochi FPS	Per ambiente di gioco FPS
	Giochi di strategia	Per ambiente di gioco Strategico
	Texto	Per la modifica del testo e la visualizzazione in un ambiente di elaborazione testi
	Modo d'uso 1	Applicare impostazioni personalizzate del monitor.
	Modo d'uso 2	Applicare impostazioni personalizzate del monitor.
X-Res Technology X-Res Technology	Disattiva	Normale
	Leggero	Migliorare i bordi dell'immagine.
	Medio	Migliorare i bordi dell'immagine più che l'opzione leggero.
	Forte	Migliorare i bordi dell'immagine più che l'opzione medio.
Nitidezza Sharpness	1 2 3 4 5 6	 
	È possibile modificare la qualità dell'immagine da 1 a 6 (nitido a morbido). Inclinare il joystick ⇨ per modificare la qualità dell'immagine in ordine numerico. Inclinare il joystick ⇩ per modificare la qualità dell'immagine in senso inverso ordine numerico.	
HDMI Range *1 HDMI Range	Schermo intero	Per scala colori full-range
	Limited	Per scala colori limitata
Direct Drive Mode *2 Direct Drive Mode	Attivo	Riduzione del ritardo di segnale.
	Disattiva	Tipici
<b>NOTA</b>	La modifica della risoluzione o della frequenza di aggiornamento o l'accensione/spengimento potrebbe disabilitare la funzione Direct Drive Mode.	

\*1 Disponibile solo per l'ingresso HDMI.

\*2 Disattivato quando è attivo Adv.Contrast o Rid. Motion Blur.

### Diretto

È possibile saltare le voci di menu e visualizzare una schermata di impostazione delle opzioni direttamente mediante il seguente pulsante operazioni.

- i-Style Color : Inclinare il joystick ⇨ quando il Menu non viene visualizzato.



## Regolazione immagine Image Adjust

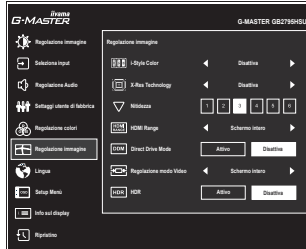

Regolazioni	Opzioni	
Regolazione modo Video Video Mode Adjust	Schermo intero	Visualizzazione a schermo intero
	Formato schermo * <sup>3</sup>	Espansione aspetto display
HDR * <sup>4</sup> HDR	Attivo	Per segnale HDR (High Dynamic Range)
	Disattiva	Per segnale normale

\*<sup>3</sup> Disponibile solo con risoluzioni 16:10, 5: 4 e 4: 3.

\*<sup>4</sup> Disattivato quando è attivo Adv. Contrast.



**Lingua  
Language**

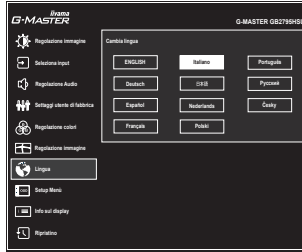







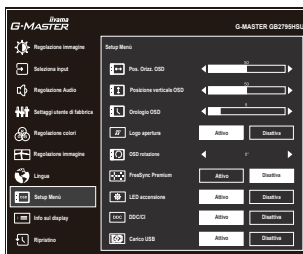









Regolazioni	Opzioni			
Lingua Language	English	Inglese	Nederlands	Olandese
	Deutsch	Tedesco	Polski	Polacco
	Español	Spagnolo	Português	Portoghese
	Français	Francese	Русский	Russo
	Italiano	Italiano	Česky	Ceco
	日本語	Giapponese		



## OSD Setup Menù Setup Menu



Regolazioni	Problemi / Opzioni	Pulsanti da premere
Pos. Orizz. OSD <a href="#">OSD Horizontal Position</a>	OSD troppo a sinistra OSD troppo a destra	   
Posizione verticale OSD <a href="#">OSD Vertical Position</a>	OSD troppo basso OSD troppo alto	   
Orologio OSD <a href="#">OSD Time</a>	Puoi settare il display OSD per una durata compresa tra i 5 e i 30 secondi.	   
Logo apertura <a href="#">Opening Logo</a>	Attivo G-MATER logo mostrato quando il monitor è acceso. Disattiva G-MATER logo non mostrato quando il monitor è acceso.	
OSD rotazione *1 <a href="#">OSD Rotate</a>	Ruota l'OSD. 0° / +90° / -90°	   
FreeSync Premium *2 <a href="#">FreeSync Premium</a>	Attivo FreeSync Premium è spento. Disattiva Attivare bordo FreeSync Premium.	
LED accensione <a href="#">Power LED</a>	Attivo L'indicatore di alimentazione è acceso. Disattiva L'indicatore di alimentazione è spento.	
<b>NOTA</b> Disattivare l'indicatore di alimentazione quando si è infastiditi dalla luce.		
DDC/CI <a href="#">DDC/CI</a>	Attivo DDC/CI è acceso. Disattiva DDC/CI è spento.	
Carico USB <a href="#">USB Charge</a>	Attivo I dispositivi USB possono essere caricati quando il monitor non è collegato a un computer funzionante con il cavo USB in dotazione. Disattiva I dispositivi USB non possono essere caricati quando il monitor non è collegato a un computer funzionante con il cavo USB in dotazione.	
<b>NOTA</b> Quando il monitor è spento, le periferiche USB non possono essere caricate anche se la funzione Carico USB è attivata.		

\*1 +90°: Appropriato per la modalità ritratto con il monitor ruotato verso destra.

-90°: Appropriato per la modalità ritratto con il monitor ruotato a sinistra.

\*2 La disponibilità dipende dall'elemento attivato. Vedere la Matrice di correlazione funzioni di seguito per ulteriori dettagli.

## ■ Matrice di correlazione funzioni

Elemento attivato	Regolazione immagine			Regolazione immagine	
	Adv. Contrast	ECO	Rid. Motion Blur	i-Style Color	Direct Drive Mode
Elemento selezionato					
FreeSync Premium	—	✓	—	—	✓

✓ : Disponibile

— : Non disponibile

### Info sul display Display Information

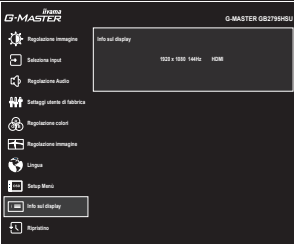

Visualizza le informazioni riguardanti il segnale di ingresso proveniente dalla scheda grafica del computer.

**NOTA** Vedere la scheda grafica guida utente per ulteriori informazioni sulla modifica della risoluzione e refresh.

### Ripristino Reset

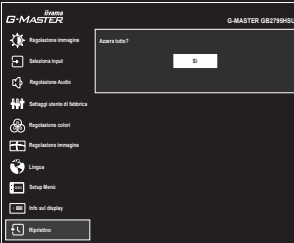

Regolazioni	Opzioni
Sì Yes	Preimpostato in fabbrica ripristino dei dati.

## ● **Modalità Blocco**

### <Menu OSD>

Tenere premuto il pulsante MENU mentre accendete il monitor, questa operazione blocca/sblocca la funzione OSD Lock.

### <Tasto accensione / Menu OSD>

Premendo e tenendo premuto il pulsante MENU per 5 secondi quando Menu non viene visualizzato, si blocca/sblocca la funzione Power/OSD Lock.

## FUNZIONE STANDBY

Questo prodotto è dotato della funzione di standby. Quando è attivato, automaticamente riduce il consumo di potenza non necessario del monitor quando il computer non è in uso.

La funzione standby, comprese tutte le impostazioni del timer è configurato dal sistema operativo. Controllare il manuale del sistema operativo per informazioni su come questo può essere configurato.

### ■ Modalità Standby

Quando il segnale video dal computer è spento, il monitor entra in modalità standby che riduce il consumo di potenza inferiore a 0,5W\*. Lo schermo diventa scuro e l'indicatore di alimentazione diventa arancione. Dalla modalità standby, l'immagine riappare in alcuni secondi quando si toccano la tastiera o il mouse.

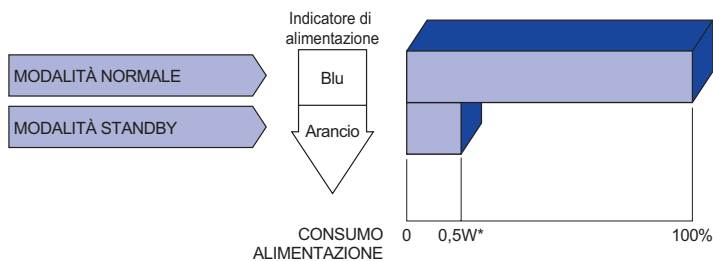

\* Quando i dispositivi USB non sono collegati.

# RISOLUZIONE DEI PROBLEMI

Se il monitor smette di funzionare correttamente, verificate i seguenti punti per una possibile soluzione.

1. Eseguite i settaggi descritti nella sezione UTILIZZO DEL MONITOR a seconda del problema riscontrato. Se il monitor non mostra alcuna immagine saltate al punto 2.
2. Verificate i seguenti punti se non trovate opportuna soluzione nella sezione UTILIZZO DEL MONITOR o se il problema persiste.
3. Se incontrate un problema non descritto a seguire o che non potete risolvere, contattate il VS. Rivenditore o un centro assistenza iiyama.

## Problemi

## Controllare

- ① L'immagine non appare.

(Indicatore di alimentazione non si accende.)

(Indicatore di alimentazione è blu.)

(Indicatore di alimentazione è arancione.)

- Il cavo di alimentazione è nella presa.
- L'alimentazione è accesa.
- La presa di corrente funziona. Per favore verificate con un altro equipaggiamento.
- Se il salva schermo bianco è attivo, toccare la tastiera o il mouse.
- Aumentare il contrasto e/o la luminosità.
- Il computer è acceso.
- Il cavo di segnale è correttamente connesso.
- Il segnale di sincronizzazione del computer è compreso nelle specifiche del monitor.
- Se il monitor è nella modalità standby, toccare la tastiera o il mouse.
- Il computer è acceso.
- Il cavo di segnale è correttamente connesso.
- Il segnale di sincronizzazione del computer è compreso nelle specifiche del monitor.

- ② Lo schermo non è sincronizzato.

- Il cavo di segnale è correttamente connesso.
- Il segnale di sincronizzazione del computer è compreso nelle specifiche del monitor.

- ③ Lo schermo non è centrato.

- Il segnale di sincronizzazione del computer è compreso nelle specifiche del monitor.

- ④ Lo schermo è troppo chiaro o troppo scuro.

- Il livello di uscita video del computer è compreso nelle specifiche del monitor.

- ⑤ Lo schermo trema.

- Il voltaggio di alimentazione è compreso nelle specifiche del monitor.
- Il segnale di sincronizzazione del computer è compreso nelle specifiche del monitor.

- ⑥ Nessun audio.

- Gli strumenti audio (computer etc) sono ON.
- Il volume è acceso.
- La funzione Mute è spenta.
- Il livello di uscita audio è compreso nelle specifiche del monitor.

- ⑦ L'audio è troppo forte o troppo debole.

- Il livello di uscita audio è compreso nelle specifiche del monitor.

## INFORMAZIONI SUL RICICLAGGIO

Per il rispetto dell'ambiente per favore non disperdete il monitor.  
Visitate il nostro sito: <https://iiyama.com> per il riciclaggio.

# APPENDICE

Design e specifiche sono soggette a cambiamenti senza comunicazione anticipata.

## SPECIFICHE : G-MASTER GB2795HSU-B1

Dimensione categoria	27"	
Pannello LCD	Tecnologia Pannello	VA
	Dimensione	Diagonale: 27,0" (68,6cm)
	Pixel pitch	0,3114mm H × 0,3114mm V
	Luminosità	300cd/m <sup>2</sup> (Tipici), 155cd/m <sup>2</sup> (Predefinito / Risparmio energetico)
	Ratio di Contrasto	4000 : 1 (Tipici), Disponibile funzione Contrasto Avanzato
	Angolo visibile	Destro / Sinistro: 89 gradi ciascuna, Su / Giù: 89 gradi ciascuna (Tipici)
	MPRT	0,2ms
Colori Display	Approx. 1,07 miliardi	
Frequenza Sync	HDMI: Orizzontale: 30,0-291,0kHz, Verticale: 48-240Hz DisplayPort: Orizzontale: 30,0-347,0kHz, Verticale: 48-280Hz	
Risoluzione Nativa	1920 × 1080, 2,1 MegaPixels	
Massima risoluzione supportata	HDMI: 1920 × 1080, 240Hz DisplayPort: 1920 × 1080, 280Hz	
Connettori Ingresso	HDMI × 1, DisplayPort × 1	
Segnali Ingresso Video	HDMI, DisplayPort	
USB Standard	USB3,2 Gen 1 (5Gbps, DC5V, 900mA)	
Numero di porte USB Connettori	1 Upstream: Serie B 4 Downstream: Serie A	
Connettore per cuffie*1	ø 3,5mm mini jack (Stereo)	
Altoparlanti	2W × 2 (Stereo)	
Dimensione massima dello schermo	597,9mm L × 336,3mm A / 23,5" L × 13,2" A	
Sorgente Alimentazione	100-240VAC, 50/60Hz, 1,5A	
Consumo di alimentazione*2	30W (Tipici) Modalità standby: 0,5W massimo, Modalità spenta: 0,3W massimo	
Dimensioni / Peso netto	614,5 × 400,5 - 550,5 × 213,0mm / 24,2 × 15,8 - 21,7 × 8,3" (LxA×P) 5,4kg / 11,9lbs	
Regolazione in altezza	150mm	
Angolo	Inclinazione: Verso l'alto: 23°, Verso il basso: 5° Perno: Destro / Sinistro: 45° ciascuna Rotazione: Senso orario / Antiorario: 90° ciascuna	
Considerazioni ambientali	Esercizio: Temperatura 0 a 40°C / 32 a 104°F Umidità 20 a 80% (No condensa) Deposito: Temperatura -20 a 60°C / -4 a 140°F Umidità 10 a 90% (No condensa)	
Approvals	CE, UKCA, TÜV-Bauart, EAC, VCCI, PSE	

**NOTA** \*1 Il corretto funzionamento dei dispositivi esterni collegati, diversi dalle cuffie, non è garantito.

\*2 Quando i dispositivi USB non sono collegati.

## DIMENSIONI

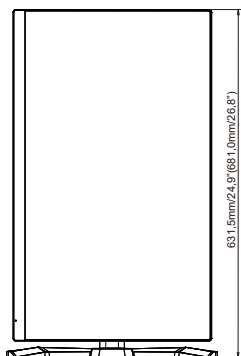
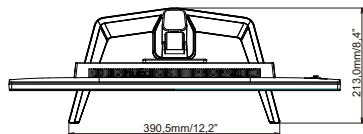
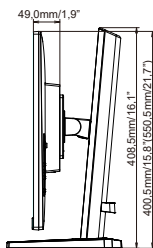
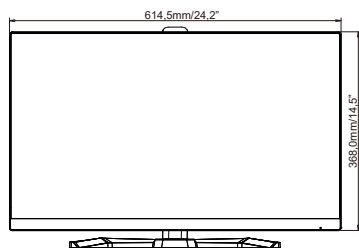

( ) : Massimo spazio di regolazione



## FREQUENZE CONFORMI

Modalità video	Frequenza orizzontale	Frequenza verticale	Dot Clock
800 × 600	37,879kHz	60,317Hz	40,000MHz
	46,875kHz	75,000Hz	49,500MHz
1024 × 768	48,363kHz	60,004Hz	65,000MHz
	60,023kHz	75,029Hz	78,750MHz
1280 × 1024	63,981kHz	60,020Hz	108,000MHz
	79,976kHz	75,025Hz	135,000MHz
1680 × 1050	65,290kHz	60,000Hz	146,250MHz
1920 × 1080	67,500kHz	60,000Hz	148,500MHz
	137,143kHz	119,880Hz	247,286MHz
	166,442kHz	144,000Hz	332,880MHz
	192,692kHz	165,000Hz	385,380MHz
	212,019kHz	179,982Hz	441,000MHz
	266,400kHz	240,000Hz	554,110MHz
	310,800kHz	280,000Hz	646,460MHz

**NOTA** \* Solo per l'ingresso DisplayPort.