

UŽIVATELSKÝ MANUÁL

ProLite

LCD Monitor

ProLite XUB3293UHSN

Děkujeme moc za výběr iiyama LCD monitoru. Doporučujeme, abyste věnovali několik minut, před instalací zapnutí monitoru, k pečlivému pročtení komplexního návodu. Prosíme, mějte tuto příručku na bezpečném místě pro budoucí použití.

ČESKY

OZNAČENÍ CE PROHLÁŠENÍ O SHODĚ

Tento LCD monitor je v souladu s požadavky směrnice ES / EU 2014/30/EU "Směrnice EMC", 2014/35/EU "Směrnice pro nízké napětí", 2009/125/ES "ErP směrnice" a 2011/65/EU "RoHS směrnice".

Elektro-magnetická náchylnost byla zvolena na úrovni, která dává správnou funkci v obytných oblastech, podnikání a lehkých průmyslových areálech a malých podnicích, uvnitř i vně budov. Všechna místa pro provoz jsou charakterizována připojením k veřejné síti nízkého napětí napájení.

IYAMA CORPORATION: Wijkermeerstraat 8, 2131 HA Hoofddorp, The Netherlands

Model No. : PL3293UH



Doporučujeme recyklaci použitého výrobku. Obrat'te se prosím na svého prodejce nebo iiyama servisní středisko. Recyklační informace získané přes internet, pomocí adresy: <http://www.iiyama.com>
Můžete se připojit na webovou stránku různých zemí.

- Vyhrazujeme si právo měnit specifikace bez předchozího upozornění.
- Všechny obchodní známky použité v této uživatelské příručce jsou majetkem příslušných vlastníků.
- Registrační číslo Eprel XUB3293UHNS-B1 : 1096266

OBSAH

PRO VAŠÍ BEZPEČNOST	1
BEZPEČNOSTNÍ OPATŘENÍ.....	1
SPECIÁLNÍ POZNÁMKY K LCD MONITORŮM	3
ZÁKAZNICKÝ SERVIS.....	3
ČIŠTĚNÍ	3
PŘED POUŽITÍM MONITORU.....	4
VLASTNOSTI	4
KONTROLA OBSAHU BALENÍ.....	4
INSTALACE.....	5
MONTÁŽ A ODSTRANĚNÍ ZÁKLADNY.....	6
OVLÁDACÍ PRVKY A KONEKTORY.....	7
PŘIPOJENÍ MONITORU	8
NASTAVENÍ POČÍTAČE	10
NASTAVENÍ VÝŠKY A POZOROVACÍHO ÚHLU.....	10
OVLÁDÁNÍ MONITORU.....	11
NASTAVENÍ OBSAHU MENU.....	12
POHOTOVOSTNÍ FUNKCE.....	21
ŘEŠENÍ PROBLÉMŮ.....	22
INFORMACE O RECYKLACI.....	23
PŘÍLOHA	24
SPECIFIKACE.....	24
ROZMĚRY.....	25
ODPOVÍDAJÍCÍ ČASOVÁNÍ	25

PRO VAŠÍ BEZPEČNOST

BEZPEČNOSTNÍ OPATŘENÍ

VAROVÁNÍ

PŘESTANTĚ POUŽÍVAT MONITOR V PŘÍPADĚ JAKÝCHKOLIV PROBLÉMŮ

Pokud si všimnete jakýchkoli abnormální jevů, jako je kouř, zvláštní zvuk nebo zplodiny, odpojte monitor a ihned se obraťte na svého prodejce nebo iiyama servisní středisko. Další použití může být nebezpečné a může způsobit požár nebo úraz elektrickým proudem.

NIKDY NEDEMOLUJTE KRYT DISPLEJE

Vysokonapěťové obvody uvnitř monitoru. Demontáž krytu se můžete vystavit nebezpečí požáru nebo úrazu elektrickým proudem.

NIKDY NEVKLÁDEJTE NĚJAKÉ PŘEDMĚTY DO MONITORU

Nepokládejte žádné pevné předměty nebo kapaliny, jako je voda do monitoru. V případě nehody, okamžitě monitor odpojte a obraťte se na svého prodejce nebo iiyama servisní středisko. Používání monitoru s jakýmkoliv předmětem uvnitř může způsobit požár, úraz elektrickým proudem nebo poškození.

UMÍSTĚTE MONITOR NA ROVNÝ A STABILNÍ POVRCH

Monitor může způsobit zranění, pokud spadne.

NEPOUŽÍVEJTE MONITOR V BLÍZKOSTI ZDROJE VODY

Nepoužívejte monitor, kde může být postříkán vodou či polít vodou. Může to způsobit požár nebo úraz elektrickým proudem.

POUŽÍVEJTE JEN PODPOROVANÝ NAPÁJECÍ ZDROJ

Ujistěte se, že monitor je používán pouze s určeným napájením. Použití nesprávného napětí může způsobit poruchu a může způsobit požár nebo úraz elektrickým proudem.

CHRAŇTE KABELY

Netahejte, neohýbejte napájecí a datový kabel. Nepokládejte na monitor nebo na kabely žádné jiné těžké předměty. V případě poškození, kabely mohou způsobit požár nebo úraz elektrickým proudem.

NEPŘÍZNIVÉ POVĚTRNOSTNÍ PODMÍNKY

Není vhodné používat monitor při těžké bouři, může to způsobit poruchu. Také se doporučuje, abyste se nedotýkali zástrčky. Mohlo by dojít k úrazu elektrickým proudem.

UPOZORNĚNÍ

MÍSTO INSTALACE

Neinstalujte monitor, kde může dojít k náhlým změnám teploty, nebo ve vlhkém, prашném nebo zakouřeném prostředí, protože by mohlo dojít k požáru, úrazu elektrickým proudem nebo poškození. Měli byste se také vyhnout místům, kde slunce svítí přímo na monitoru.

UPOZORNĚNÍ

NEUMISŤUJTE MONITOR DO NEBEZPEČNÝCH POZIC

Monitor se může převrhnout a způsobit zranění, pokud není vhodně umístěn. Dále se ujistěte, že nemáte na monitoru položené nějaké těžké předměty, a že všechny kabely jsou vedeny tak, že děti za ně nemohou tahat a způsobit si zranění.

DODRŽENÍ VENTILACE VZDUCHU

Ventilační otvory ochraňují monitor před přehřátím. Zakrytí otvorů může způsobit požár. Chcete-li zabezpečit dostatečnou cirkulaci vzduchu, umístěte monitor alespoň 10cm (nebo 4 palce) od všech stěn. Při demontáži naklápěcího stojanu může dojít k zakrytí ventilačních otvorů na zadní straně monitoru. Může dojít k přehřátí monitoru a to může způsobit požár nebo poškození. Při demontáži se ujistěte, že je zajištěno dostatečné větrání. Při ovládání monitoru na zádech, boku, vzhůru nohama nebo na koberci či jiném měkkém materiálu, může také dojít k poškození.

ODPOJTE KABELY PŘI MANIPULACI S MONITOREM

Když přesouváte monitor, vypněte síťový vypínač, odpojte monitor a ujistěte se, zda je signálový kabel odpojen. Pokud monitor neodpojíte, může dojít k požáru nebo úrazu elektrickým proudem.

ODPOJTE MONITOR ZE ZÁSUVKY

Pokud monitor nepoužíváte delší dobu, je doporučeno jej odpojit z elektrické sítě, aby se zabránilo nehodám.

DRŽTE ZÁSTRČKU PŘI ODPOJOVÁNÍ

Chcete-li odpojit napájecí kabel nebo signálový kabel, tahejte vždy za zástrčku. Nikdy netahejte za samotný kabel, může to způsobit požár nebo úraz elektrickým proudem.

NEDOTÝKEJTE SE ZÁSTRČKY MOKRÝMA RUKAMA

Při vytahování nebo zastrčení zástrčky mokřými rukama, může dojít k úrazu elektrickým proudem.

PŘI INSTALACI MONITORU NA VAŠEM POČÍTAČI

Ujistěte se, že počítač je dostatečně silný, aby unesl hmotnost monitoru, jinak může dojít k poškození počítače.

OPATRNĚ! CHRAŇTE SVÉ RUCE A PRSTY

- Dávejte pozor, abyste si neporanili prsty nebo ruce, když měníte výšku nebo úhel.
- Ke zranění může dojít, pokud nezabráníte kontaktu prstu a základny displeje, při nastavování výšky.

POZNÁMKA PRO POUŽITÍ 24/7

Tento produkt není speciálně určen pro použití 24/7 ve všech prostředích.

POZNÁMKA PRO MONTÁŽ NA STĚNU

Tento produkt není určen pro aplikace digitálního značení (elektronický vývěsní štít), jako je montáž na zeď.

OSTATNÍ

ERGONOMICKÉ DOPORUČENÍ

Chcete-li odstranit únavu očí, neprovazujte monitor proti jasnému pozadí nebo v tmavé místnosti. Pro optimální pohodlí při sledování je monitor měl být těsně pod úrovní očí a ve vzdálenosti 40 - 60 cm (16-24 palec) od vašich očí. Při používání monitoru delší dobu se doporučuje přestávka deset minut každou hodinu, protože dlouhodobý pohled na obrazovku může způsobit únavu očí.

SPECIÁLNÍ POZNÁMKY K LCD MONITORŮM

Následující symptomy jsou normální u LCD monitorů a neznamenaají problém.

- POZNÁMKA**
- Při prvním zapnutí LCD monitoru se nemusí obraz vejít na displej, protože typ počítače má nastavenou jinou pozici. V tomto případě nastavte pozici obrazu do správné polohy.
 - Můžete zjistit mírně nerovnoměrný jas na obrazovce v závislosti na pracovní ploše, kterou používáte.
 - Vzhledem k povaze LCD obrazovky, může přetrvat vjem původní obrazovky i po přepnutí obrazu, když je stejný obraz zobrazen hodiny. V tomto případě lze obrazovku obnovovat pomalu změnou obrazu nebo vypnutím na několik hodin.

ZÁKAZNICKÝ SERVIS

- POZNÁMKA**
- Máte-li vrátit přístroj do servisu a originální balení bylo zničeno, obraťte se prosím na svého prodejce nebo iiyama servisní středisko pro radu nebo náhradního balení.

ČIŠTĚNÍ

- VAROVÁNÍ**
- Pokud při čištění dostanou materiály nebo kapaliny, jako je voda, do monitoru, okamžitě odpojte napájecí kabel a obraťte se na svého prodejce nebo iiyama servisní středisko.

- UPOZORNĚNÍ**
- Z bezpečnostních důvodů vypněte hlavní vypínač a odpojte monitor před čištěním.

- POZNÁMKA**
- Pro ochranu LCD panelu, nepoškrábejte nebo neotírejte obrazovku tvrdými předměty.
 - Nikdy nepoužívejte některé z následujících silných rozpouštědel. Ty mohou poškodit kryt a LCD displej.

Ředidlo	Spreji
Benzín	Vosk
Abrazivní čistič	Kyselé nebo alkalické rozpouštědlo

- Dotýkáním se krytu produkty vyrobenými z pryže nebo plastu po delší dobu, může dojít k degeneraci nebo ztráty barvy na krytu.

KRYT MONITORU

Skvrny lze odstranit hadříkem lehce navlhčeným ve slabém saponátu. Poté otřete kryt jemným suchým hadříkem.

LCD OBRAZOVKA

Doporučuje se pravidelné čištění měkkým suchým hadříkem.

PŘED POUŽITÍM MONITORU

VLASTNOSTI

- ◆ Podporuje rozlišení až 3840 × 2160
- ◆ Vysoký kontrast 1000:1 (typický), Dispozici je pokročilá funkce kontrastu, Jas 350cd/m² (typický), Doba odezvy 4ms (šedá-šedá)
- ◆ Žádné blikání
- ◆ Redukce modrého světla
- ◆ Digitální vyhlazování znaků
- ◆ USB Typu-C / RJ45 - Konektory
- ◆ USB Power Delivery podporuje až 65W
- ◆ 2 × 3W Stereo reproduktory
- ◆ Pohotovostní funkce
- ◆ V souladu VESA Standard (100mm × 100mm)
- ◆ Klíčový otvor pro bezpečnostní zámek

KONTROLA OBSAHU BALENÍ

Následující doplňky jsou součástí balíku. Zkontrolujte, zda jsou uzavřeny s monitorem. Pokud něco chybí nebo jsou poškozeny, obraťte se na prodejce nebo na regionální iiyama kancelář.

- | | | |
|-------------------------|----------------------|-----------------------------|
| ■ Napájecí Kabel * | ■ HDMI Kabel | ■ DisplayPort Kabel |
| ■ USB Kabel (C na C) | ■ USB Kabel (A na B) | ■ Základna stojanu s maticí |
| ■ Bezpečnostní příručka | ■ Rychlý průvodce | |

UPOZORNĚNÍ

* Napájecí kabel uzavřený v 120V oblasti je 10A/125V. Pokud používáte napájení vyšší než toto, pak musí být použit napájecí kabel 10A / 250V. Nicméně, všechny garance a záruky jsou neplatné pro případné problémy nebo škody způsobené napájecím kabelem, který není součástí balení iiyama.

Při schváleném napájecím kabelu větší nebo rovno H05VVf, musí být použito 3G, 0,75mm².

INSTALACE

UPOZORNĚNÍ

- Před instalací se ujistěte, že rameno displeje nebo stojan stolu jsou dostatečně silné, aby unesly potřebnou hmotnost displeje a držáku.
- Rozsah nastavení úhlu panelu : až o 22° nahoru a 3° dolů

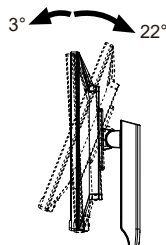

[ZOBRAZIT RUČNÍ NEBO STOJANOVÝ STOJAN]

UPOZORNĚNÍ

- Tloušťku montážního stolku utáhněte šrouby M4 (4 ks) jejíž délka „L“ je 10mm, aby se monitor upevnil. Pokud použijete šroub déle, může dojít k úrazu elektrickým proudem nebo poškození, protože by mohlo dojít ke kontaktu s elektrickými částmi uvnitř monitoru.

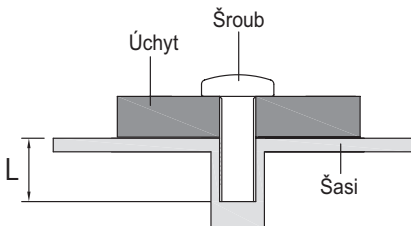

[REŽIM KRAJINY]

Tento monitor lze použít pouze v režimu „Krajina“. Monitor neotáčejte ani nepoužívejte v žádné jiné orientaci než na „Krajina“.

Vhodné



Krajina

Indikátor napájení

Nevhodné

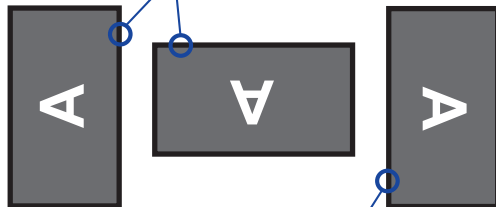

Portrét

Indikátor napájení

MONTÁŽ A ODSTRANĚNÍ ZÁKLADNY

UPOZORNĚNÍ

- Položte monitor na stabilní povrch. Monitor může způsobit zranění nebo škodu, pokud spadne.
- Nevystavujte monitor velkým tlakům. Mohlo by dojít k poškození.
- Před demontáží nebo instalací odpojte monitor, aby nedošlo k úrazu elektrickým proudem nebo poškození.

<Instalace>

- ① Dejte kus měkkého hadříku na stůl předem, aby se zabránilo poškrábání monitoru. Položte monitor na stůl přední stranou dolů.
- ② Nainstalujte Základní stojanu podle obrázku.
- ③ Utáhněte „křídlová matice“ k zajištění základny stojanu k monitoru.

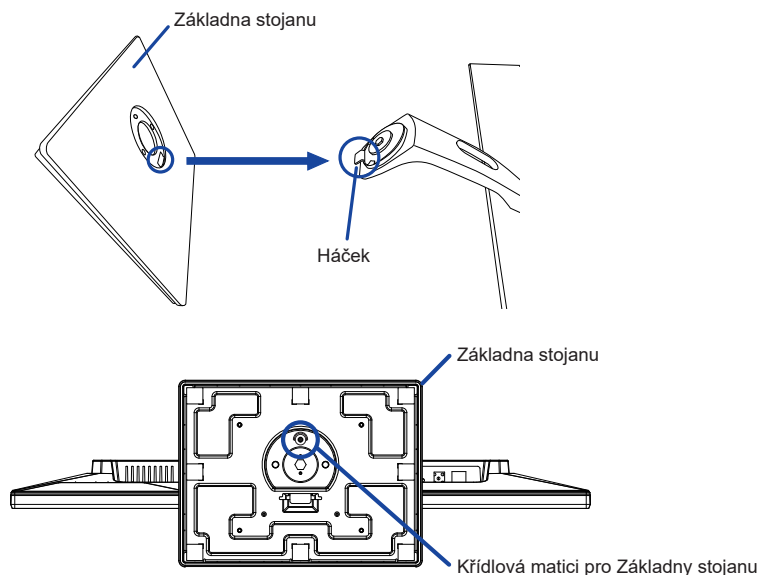

<Demontáž>

- ① Dejte kus měkkého hadříku na stůl předem, aby se zabránilo poškrábání monitoru. Položte monitor na stůl přední stranou dolů.
- ② Povolte „křídlová matice“ k vyjmutí Základny stojanu z monitoru.

OVLÁDACÍ PRVKY A KONEKTORY

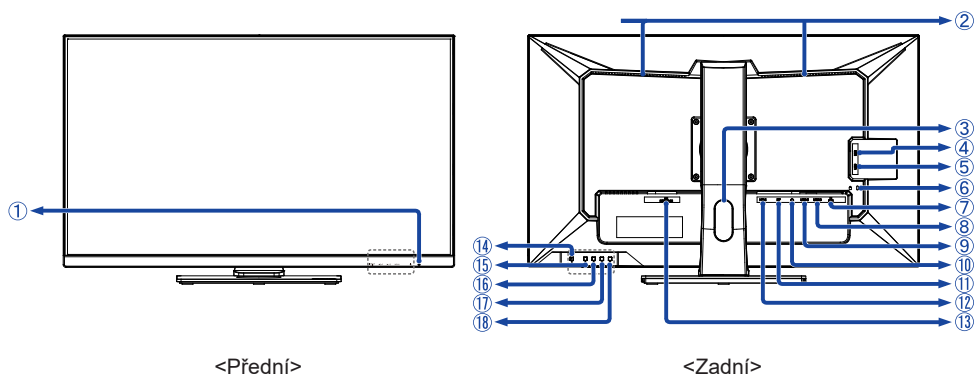

- ① Indikátor napájení

POZNÁMKA Modrá: Normální provoz
Oranžová: Pohotovostní režim

- ② Reprodukory

- ③ Otvor pro kabely

- ④ USB(3,0) Downstream Konektor (USB: 5V, 900mA)

- ⑤ USB(3,0) Downstream Konektor (USB: 5V, 900mA)

- ⑥ Klíčová dírka pro bezpečnostní zámek

POZNÁMKA Můžete připevnit bezpečnostní zámek a kabel, aby se zabránilo přemístění monitoru počítače bez Vašeho svolení.

- ⑦ LAN(RJ45) Konektor ()

- ⑧ USB(3,0) Upstream Konektor (USB B)

- ⑨ USB typu-C Konektor (USB C: 20V, 3,25A)

- ⑩ Konektor pro sluchátka ()

- ⑪ DisplayPort Konektor (DP)

- ⑫ HDMI Konektor (HDMI)

- ⑬ AC Konektor (~ : Střídavý proud) (AC POWER IN)

- ⑭ Tlačítko napájení ()

- ⑮ Tlačítko Menu (MENU)

- ⑯ Tlačítko Doprava / Hlasitost ( / ) *

- ⑰ Tlačítko Doleva / ECO režim ( / ) *

- ⑱ Tlačítko Volba vstupů / Exit (INPUT/EXIT) *

* Můžete přeskočit položky nabídky v Menu a přímo zobrazit možnosti nastavení obrazovky nebo stupnici nastavení.

PŘIPOJENÍ MONITORU

- 1 Ujistěte se, že počítač i monitor jsou vypnuté.
- 2 Připojte počítač k monitoru pomocí odpovídajícího kabelu.
- 3 Připojte počítač k monitoru pomocí USB kabel (A na B).
- 4 Připojte počítač k monitoru USB kabel (C na C) při prohlížení obrázků na monitoru prostřednictvím konektoru USB typu-C nebo při použití funkce rozbočovače USB monitoru.*
- 5 Připojte napájecí kabel k monitoru a poté do elektrické sítě.
- 6 Zapněte monitor a počítač.

- * ● Při nabíjení připojeného zařízení pomocí USB typu-C konektor zkontrolujte, zda je zařízení vybaveno USB typu-C konektorem, který podporuje funkci nabíjení přes USB PD (=Power Delivery).
 - Zapnutím funkce „USB BC“ umožníte nabíjení připojeného zařízení, i když je monitor v pohotovostním režimu. Viz strana 18, kde je uvedena funkce USB nabíjení baterie (USB BC).
 - Maximální energie USB je až 65 W. Pokud připojené zařízení vyžadovalo pro provoz nebo pro spuštění (při vybité baterii) více než 65 W, použijte originální napájecí adaptér dodaný se zařízením.
 - Pokud použijete samostatně zakoupený USB typu-C kabel, ujistěte se, že je kabel certifikován USB-IF a je plně vybaven funkcemi dodávky energie a přenosu videa / zvuku / dat.
 - Pokud je monitor v pohotovostním režimu, nezobrazí obraz automaticky v následujících situacích:
 1. První spuštění počítače
 2. Když se počítač obnovuje z pohotovostního režimuChcete-li zobrazit obrázek, stiskněte tlačítko INPUT. Toto chování je normální. Chcete-li tomuto chování zabránit, přejděte do OSD Menu a nastavte „USB BC“ na „Zapnout“.
 - USB C na A kabel není součástí monitoru. Pokud používáte USB C na A kabel, mějte na paměti, že můžete přenášet pouze data.
 - Kompatibilita se všemi připojenými zařízeními není zaručena kvůli různým uživatelským prostředím.

POZNÁMKA

- Ujistěte se, že instalace budovy má jistič 120/240V, 20A (maximum).
- Signální kabely pro připojení počítače a monitoru se mohou lišit v závislosti na typu použitého počítače. Nesprávné připojení může způsobit vážné poškození jak na monitoru, tak i na počítači. Kabel, který je dodán s monitorem, je určen pro standardní konektor. Pokud je zapotřebí speciální kabel, obraťte se na místního prodejce nebo regionální iiyama kancelář.
- Připojovací zařízení třídy 1 typu A musí být připojeno k ochrannému vodiči.
- Zásuvka musí být instalována v blízkosti zařízení a musí být snadno přístupná.
- Výrazný akustický tlak u ucha / sluchátek může způsobit poškození sluchu / ztrátu sluchu.

[Příklad připojení]

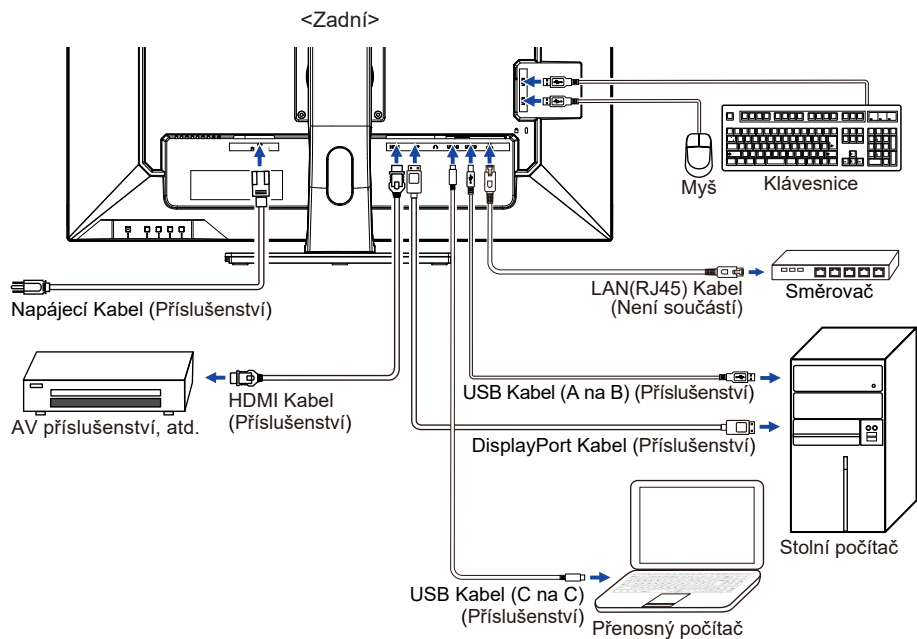

[Shromážděte kabely]

Umístěte kabely přes Otvor pro kabely, abyste je spojili.

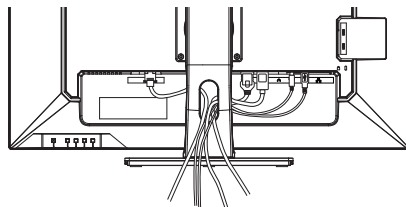

NASTAVENÍ POČÍTAČE

■ Načasování signálu

Změna požadované načasování signálů, jsou uvedeny na straně 25: Vhodné načasování.

NASTAVENÍ VÝŠKY A POZOROVACÍHO ÚHLU

- Pro optimální sledování obrazu je doporučeno, aby monitor byl v pozici přímo naproti na celému obličej, poté nastavíte výšku a úhel monitoru dle Vašich vlastních preferencí.
- Držte panel tak, aby monitor se nepřevrátil, když měníte výšku nebo úhel monitoru.
- Jste schopni se přizpůsobit výšku monitoru až do 120 mm, úhel až 45° vpravo a vlevo, 22° nahoru a 3° dolů.

POZNÁMKA

- Nedotýkejte se LCD obrazovky při změně výšky nebo úhlu pohledu. Mohlo by dojít k poškození nebo zničení LCD obrazovky.
- Je nutná pozornost, při změně výšky nebo úhlu, abyste si nezachytili prsty nebo ruce při manipulaci s monitorem.
- Zranění může dojít, pokud nejste opatrní a nezabráníte kontaktu prstu s displejem a základnou při nastavování výšky.

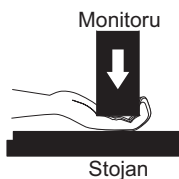
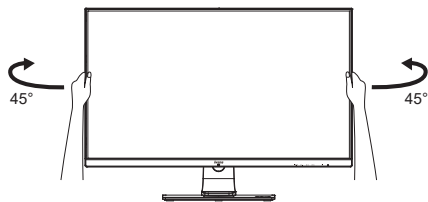
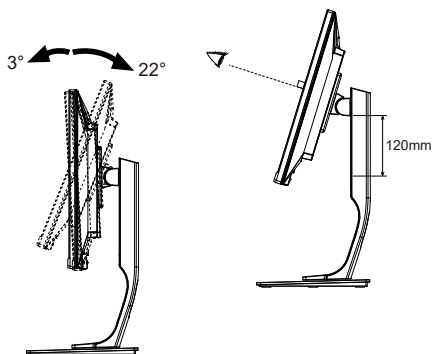

OVLÁDÁNÍ MONITORU

Chcete-li vytvořit co nejlepší obraz, Váš iiyama LCD monitor byl nastaven ve výrobním závodě s KOMPATIBILNÍ NAČASOVÁNÍ, které je vyobrazeno na straně 25. Jste také schopni nastavit obraz tlačítkem podle pokynů uvedených níže.

- 1 Stiskněte Tlačítko MENU pro spuštění funkce OSD menu. K dispozici jsou další položky nabídky, které lze přepínat Tlačítky ◀/▶.



- 2 Vyberte položku menu, která obsahuje ikonu nastavení týkající se nastavení, které chcete dělat. Stiskněte Tlačítko MENU. Potom pomocí Tlačítek ◀/▶ zvýrazněte ikonu požadovaného nastavení.
- 3 Znovu stiskněte Tlačítko MENU. Pomocí Tlačítek ◀/▶ zvolte vhodnou úpravu nebo nastavení.
- 4 Stiskněte Tlačítko EXIT pro odchod z menu a nastavení, která jste právě udělali. Proběhne automatické uložení.

Například pro korekci svislé polohy zvolte položku Menu OSD nastavení obrazu a poté stiskněte Tlačítko MENU. Pak vyberte OSD V. pozice pomocí Tlačítek ◀/▶ a stiskněte Tlačítko MENU. Pomocí Tlačítek ◀/▶ pro změnu nastavení OSD vertikální polohy. Vertikální poloha OSD displeje by se měla odpovídajícím způsobem měnit, když děláte to.

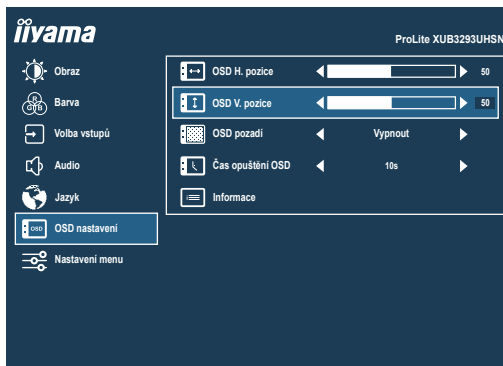



















Stiskněte nakonec Tlačítko EXIT při skončení, všechny změny se uloží do paměti.

POZNÁMKA

- Pokud jsou tlačítka operace přerušena během nastavování nebo když čas nastavený pro Čas opuštění OSD uplynul, OSD zmizí. Stiskněte Tlačítko EXIT pro rychlé vypnutí OSD.
- Jakékoli změny se automaticky uloží do paměti, když OSD zmizí. Je třeba se vyvarovat vypnutí napájení při používání nabídky.

NASTAVENÍ OBSAHU MENU



Úprava položek	Problém / Možnost	Tlačítko ke stisknutí
Jas *2 Brightness	Příliš tmavá Příliš světlá	   
Kontrast Contrast	Příliš matné Příliš intenzivní	   
Black Tuner Black Tuner	Od -5 do +5 Můžete nastavit odstíny tmavé.	 
Ostrost Sharpness	Můžete změnit kvalitu obrazu od 0 do 100 (měkké do ostré). Jedním stisknutím Tlačítka  pro změnu kvality obrazu v číselném pořadí. Stisknutím Tlačítka  můžete změnit kvalitu obrazu v opačném číselném pořadí. Nastavte kvalitu obrazu v rozlišení méně než 3840 × 2160.	   
Overdrive Overdrive	Vypnout / 1 / 2 / 3 / 4 / 5 To povede ke zlepšení šedé úrovně doby odezvy panelu LCD. A vyšší úroveň výsledku v rychlejších čase odezvy.	 
Adv. Kontrast Adv. Contrast	Zapnout	Zvýšený Kontrastní Poměr
	Vypnout	Typický Kontrastní Poměr
ECO režim ECO Mode Přímo	Vypnout	Normální
	1	Jas podsvícení je snížen.
	2	Jas podsvícení je snížen více než 1.
	3	Jas podsvícení je snížen více než 2.
Technologie X-Res X-Res Technology	Vypnout	Normální
	Měkký	Zvýraznit okraj obrazu.
	Střední	Zvýraznit okraj obrazu více než při Měkký možnosti.
	Tvrďý	Zvýraznit okraj obrazu více než při Střední možnosti.

*1 Nastavitelné / nastavitelné položky závisí na tom, která položka je aktivována. Další informace naleznete na straně 20 Matice korelace funkcí.

*2 Slouží k nastavení jasu při použití monitoru v temné místnosti, když obrazovka je příliš světlá. Nelze vybrat, když je Adv. Contrast zapnutý.

Přímo

Můžete přejít na položky menu a zobrazit možnosti nastavení obrazovky přímo pomocí následujícího tlačítka operace.

- ECO režim: Stiskněte Tlačítko , kdy není menu zobrazeno.

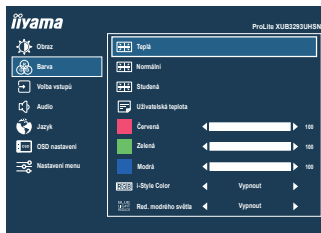

Úprava položek	Problém / Možnost	Tlačítko ke stisknutí
Teplá Warm	Teplá barva	
Normální Normal	Normální barva	
Studená Cool	Studená barva	
Uživatelská teplota User Color	Červená	Příliš slabý
	Zelená	Příliš silná
	Modrá	
i-Style Color i-Style Color	Standard	Pro obecné prostředí Windows a výchozí nastavení monitoru
	Hra	Pro PC herní prostředí
	Kino	Pro filmové a video prostředí
	Scenérie	Pro zobrazení venkovní scénérie obrázků
	Text	Pro editaci textu a obrazu v prostředí textového editoru
	Vypnout	Návrat do stavu nastaveného úpravou barev.
Red. modrého světla Blue Light Reducer	Vypnout	Normální
	1	Modré světlo je sníženo.
	2	Modré světlo je sníženo více než 1.
	3	Modré světlo je sníženo více než 2.

* Nastavitelné / nastavitelné položky závisí na tom, která položka je aktivována. Další informace naleznete na straně 20 Matice korelace funkcí.

Přímo

Můžete přejít na položky menu a zobrazit možnosti nastavení obrazovky přímo pomocí následujících tlačítek operace.

- Red. modrého světla: Stisknutím a podržením Tlačítka INPUT/EXIT na asi 2 vteřiny, když není menu zobrazeno.



Volba vstupů Input Select

Přímo

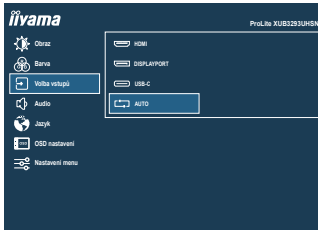

Úprava položek

Možnost

Volba vstupů
Input Select

HDMI	Vyberte digitální (HDMI) vstup.
DISPLAYPORT	Vyberte digitální (DisplayPort) vstup.
USB-C	Vyberte digitální (USB typu-C) vstup.
AUTO	Hledat dostupný vstupní zdroj a vybrat automaticky.

POZNÁMKA

Funkce „AUTO“ umožňuje automatický výběr dostupných vstupních zdrojů. Nelze vybrat vstupní zdroje z počítačů, které jsou v pohotovostní režimu. Pokud ručně vyberete jeden ze vstupních zdrojů, druhý zdroj nebude automaticky vybrán.

Přímo

Můžete přejít na položky menu a zobrazit možnosti nastavení obrazovky přímo pomocí následujícího tlačítka operace.

- Volba vstupů: Stiskněte Tlačítko INPUT/EXIT, kdy není menu zobrazeno.





Audio



Úprava položek	Problém / Možnost	Tlačítko ke stisknutí
Hlasitost Volume	Příliš měkké Příliš hlasitý	← → ← →
Ticho Mute	Zapnout	Vypněte zvuk dočasně.
	Vypnout	Vraťte hlasitost na předchozí úroveň.

Přímo

Můžete přejít na položky menu a zobrazit možnosti nastavení obrazovky nebo stupnici nastavení přímo pomocí následujícího tlačítka operace.

- Hlasitost: Stiskněte Tlačítko , kdy není menu zobrazeno.
- Ticho: Stisknutím a podržením Tlačítka  na asi 2 vteřiny, když není menu zobrazeno. Chcete-li zvuk ztlumit a zapnout, opakujte výše uvedenou operaci tlačítka.

Jazyk

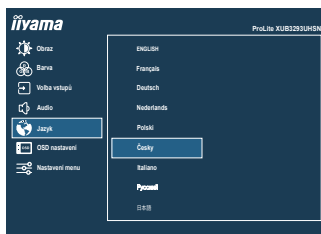

















Úprava položek	Možnost			
Jazyk Language	English	Angličtina	Česky	Česky
	Français	Francouzština	Italiano	Italština
	Deutsch	Němčina	Русский	Ruština
	Nederlands	Holandština	日本語	Japonština
	Polski	Polština		



OSD nastavení OSD Settings



Úprava položek	Problém / Možnost	Tlačítko ke stisknutí
OSD H. pozice OSD H. Position	OSD je příliš vlevo OSD je příliš vpravo	   
OSD V. pozice OSD V. Position	OSD je příliš nízké OSD je příliš vysoké	   
OSD pozadí OSD Background	Pozadí OSD je průhledný režim. Vypnout / 1 / 2 / 3 / 4	   
Čas opuštění OSD OSD Time Out	Můžete nastavit dobu trvání OSD menu. 5 / 10 / 30 / 60 sekund	   
Informace Information	Zobrazuje informace o aktuálním vstupním signálu přicházející z grafické karty v počítači. <Příklad>  POZNÁMKA Najděte uživatelskou příručku grafické karty k dalším informacím o změně rozlišení a obnovení.	



Nastavení menu Setup Menu

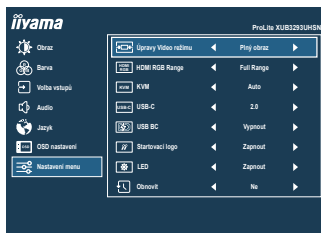

Úprava položek	Možnost	
Úpravy Video režimu Video Mode Adjust	Plný obraz	Zobrazení na celé obrazovce
	Formát obrazu * ¹	Rozšíření zobrazení poměru stran
	1:1 * ¹	Zobrazení obrazu bod po bodu.
HDMI RGB Range * ² HDMI RGB Range	Full Range	Pro plný rozsah barevné škály signálu
	Limited Range	Pro omezený rozsah barevné škály signálu
KVM KVM	USB B	Když jsou k monitoru připojeny dva nebo tři počítače, můžete propojit vstupní zdroj s USB upstream konektorem.
	USB C	
	Auto	
USB-C USB-C	2.0	Vyberte rychlost přenosu dat při připojení přes USB typu-C.
	3.0	
POZNÁMKA Když je na vstupu USB typu-C vybráno 3.0, nelze podporovat rozlišení 3840 × 2160 při 60Hz.		
USB BC USB BC	Zapnout	Zařízení USB lze nabíjet, i když je monitor v pohotovostním režimu.
	Vypnout	Zařízení USB nelze nabíjet, když je monitor v pohotovostním režimu.
POZNÁMKA Když je monitor vypnutý, periferie USB nelze nabíjet, i když je zapnuta funkce USB BC. Když je tato funkce vypnutá, zařízení USB nepracují, ani když je monitor v zapnutý, aby šetřili energii v pohotovostním režimu. Při provozu zařízení USB zapněte tuto funkci.		
Startovací logo Opening Logo	Zapnout	iiyama logo se zobrazí, když je monitor zapnutý.
	Vypnout	iiyama logo se nezobrazuje, když je monitor zapnutý.
LED LED	Zapnout	Indikátor napájení je zapnut.
	Vypnout	Indikátor napájení je vypnut.
POZNÁMKA Vypněte indikátor napájení, když Vás obtěžuje jeho světlo.		
Obnovit Memory Recall	Ano	Nastavení továrních dat je obnoveno.
	Ne	Návrat do menu.

*¹ Volitelné pouze při rozlišení 3840 × 2160 nebo méně.

*² K dispozici pouze pro vstup HDMI.

● Zámek Režimu

<OSD Menu>

1. OSD zámek bude aktivován stisknutím Tlačítek MENU a ► po dobu asi 10 sekund. Pokud se pokusíte o přístup do OSD stisknutím některého z tlačítek, objeví se na obrazovce zpráva "OSD zamknuto".
2. OSD zámek bude deaktivován stisknutím Tlačítek MENU a ► po dobu asi 10 sekund.

<Tlačítko napájení>

1. Zámek Tlačítko napájení bude aktivován stisknutím Tlačítek MENU a ◀ po dobu asi 10 sekund. Zamknutí Tlačítko napájení znamená, že nebudete moci vypnout monitor, zatímco je Tlačítko napájení zamknuto. Stisknutím Tlačítko napájení se na obrazovce objeví zpráva "Tlačítko Power zamknuto".
2. Zámek Tlačítko napájení bude deaktivován stisknutím Tlačítek MENU a ◀ po dobu asi 10 sekund.

■ Matice korelace funkcí

Vybraná položka		Obraz							Barva			
		Jas	Kontrast	Black Tuner	Ostrost	Overdrive	Adv. Kontrast	ECO režim	Teplá / Normální / Studená	Uživatelská teplota	i-Style Color	Red. modrého světla
Aktivní položka												
Obraz	Adv. Kontrast	–	✓	✓	✓	✓	–	✓	✓	✓	–	
	ECO režim	–	✓	✓	✓	✓	–	✓	✓	✓	–	
	Technologie X-Res	✓	✓	✓	–	✓	✓	✓	✓	✓	✓	
Barva	i-Style Color	–	–	–	✓	–	–	–	–	–	–	
	Red. modrého světla	–	✓	✓	✓	✓	–	–	–	–	–	

✓ : Dostupný

– : Není dostupný

POHOTOVOSTNÍ FUNKCE

Tento produkt je vybaven funkcí pohotovostního režimu. Pokud je aktivován, automaticky sníží zbytečnou spotřebu energie monitoru, když není počítač používán.

K dispozici je krok pohotovostním monitoru, jak je popsáno níže. Funkce pohotovostním, včetně všech nastavení časovače, je nakonfigurován v operačním systému. Zkontrolujte příručku k operačnímu systému a informujte se o tom, jak může být nakonfigurován.

■ Pohotovostní režim

Když je video signál z počítače jsou vypnuty, monitor přejde do pohotovostní režim, který snižuje spotřebu energie na 0,5W nebo méně*. Obrazovka ztmavne a indikátor napájení se změní na oranžovou. Od pohotovostní režim se obraz objeví v několika sekundách, když se dotknete klávesnice nebo myši.

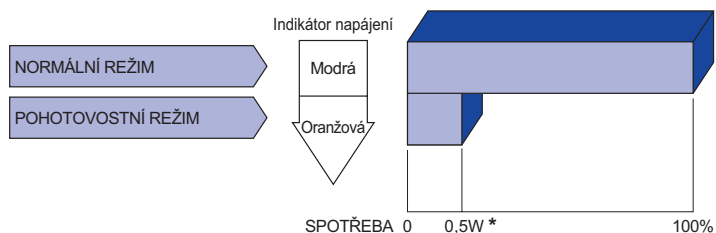

* Když nejsou připojena zařízení USB.

ŘEŠENÍ PROBLÉMŮ

Pokud monitor nefunguje správně, postupujte podle níže uvedených kroků pro možné řešení problému.

1. Proveďte úpravy popsané v OVLÁDÁNÍ MONITORU, v závislosti na problému, který máte. Pokud monitoru nefunguje obraz, přejděte na 2.
2. Podívejte se na následující body, pokud nemůžete najít příslušnou položku v OVLÁDÁNÍ MONITORU, nebo v případě, že problém přetrvává.
3. Pokud jste se setkali s problémem, který není popsán níže, nebo nemůžete problém opravit, ukončete používání monitoru a obraťte se na svého prodejce nebo iiyama servisní středisko pro další pomoc.

Problém

Kontrola

① Nezobrazí se obraz.

(Indikátor napájení se nerozsvítí.)

- Napájecí kabel je pevně usazen v patici.
- Spínač napájení je zapnutý.
- AC zásuvka je pod napětím. Prosím, zkontrolujte s jiným zařízením.

(Indikátor napájení je modrý.)

- Je-li spoňič obrazovky v aktivním režimu, dotkněte se klávesnice nebo myši.
- Zvyšte kontrast a / nebo jas.
- Počítač je zapnutý.
- Signální kabel je správně připojen.
- Signální načasování počítače je v specifikaci monitoru.

(Indikátor napájení svítí oranžově.)

- Pokud je monitor v pohotovostním režimu, dotkněte se klávesnice nebo myši.
- Počítač je zapnutý.
- Signální kabel je správně připojen.
- Signální načasování počítače je v specifikaci monitoru.

② Obrazovka není synchronizována.

- Signální kabel je správně připojen.
- Signální načasování počítače je v specifikaci monitoru.

③ Pozice obrazu není ve středu.

- Signální načasování počítače je v specifikaci monitoru.

④ Obrazovka je příliš světlá nebo příliš tmavá.

- Video výstup počítače je ve specifikaci monitoru.

⑤ Obrazovka se třese.

- Napájecí napětí je ve specifikaci monitoru.
- Signální načasování počítače je v specifikaci monitoru.

⑥ Žádný zvuk.

- Audio zařízení (počítač atd.) je zapnuto.
- Hlasitost je nastavena.
- Ticho je Vypnout.
- Audio výstup zařízení je ve specifikaci monitoru.

⑦ Zvuk je příliš hlasitý nebo příliš tichý.

- Audio výstup zařízení je ve specifikaci monitoru.

INFORMACE O RECYKLACI

Pro lepší ochranu životního prostředí, prosím, nevyhazujte Váš monitor.

Prosím navštivte naše webové stránky: www.iiyama.com pro recyklaci monitoru.

PŘÍLOHA

Design a technické údaje se mohou změnit bez předchozího upozornění.

SPECIFIKACE

Velikost kategorie	32"	
LCD Panel	Technologie panelu	IPS (In-Plane-Switching)
	Velikost	Úhlopříčka: 31,5" (80cm)
	Rozteč bodů	0,182mm H × 0,182mm V
	Jas	350cd/m ² (Typický)
	Kontrastní poměr	1000 : 1 (Typický), Dispozici je pokročilá funkce kontrastu
	Pozorovací úhel	Vpravo / Vlevo: 89 stupňů na každou stranu, Nahoru / Dolů: 89 stupňů na každou stranu (Typický)
	Doba odezvy	4ms (Šedá-šedá)
Barvy displeje	Přibl. 1,07 miliardy	
Sync Frequency	HDMI: Horizontální: 30,0-135,0kHz, Vertikální: 50-75Hz DisplayPort: Horizontální: 30,0-135,0kHz, Vertikální: 50-75Hz USB typu-C: Horizontální: 30,0-135,0kHz, Vertikální: 30-75Hz	
Nativní rozlišení	3840 × 2160, 4,9 MegaPixelů	
Podporované max. rozlišení	3840 × 2160, 60Hz	
Vstupní konektor	HDMI, DisplayPort, USB typu-B, USB typu-C (Alt. režim)	
Vstupní video signál	HDMI, DisplayPort, USB typu-C (Alt. režim)	
USB Standard	USB3,0 (DC5V, 900mA), USB Power Delivery (65W)	
Počet USB portů	2 Upstream: Typu-B, Typu-C	
Tvar konektoru	2 Downstream: Typu-A	
LAN port	RJ45	
Konektor pro sluchátka	ø 3,5mm mini jack (Stereo)	
Reproduktory	3W × 2 (Stereo reproduktory)	
Maximální velikost obrazovky	698,1mm Š × 392,7mm V / 27,5" Š × 15,5" V	
Napájení	100-240VAC, 50/60Hz, 1,9A	
Spotřeba energie*	59W typicky (36W typicky v tovární konfiguraci) Pohotovostní režim: max. 0,5W, Vypnuto režim: max. 0,3W	
Rozměry / Hmotnost netto	714,0 × 454,5 - 574,5 × 230,0mm / 28,1 × 17,9 - 22,6 × 9,1" (Š×V×H) 10,0kg / 22,0lbs	
Úhel	Náklon: Nahoru: 22°, směrem dolů: 3° Pivot: Vlevo / Vpravo: 45° na každou stranu	
Provozní prostředí	Provoz: Teplota 5 až 35 ° C / 41 až 95 ° F Vlhkost 10 až 80% (Bez kondenzace) Skladování: Teplota -20 až 60°C / -4 až 140°F Vlhkost 5 až 85% (Bez kondenzace)	
Schválení	CE, UKCA, TÜV-Bauart, EAC, VCCI, PSE	

POZNÁMKA * Když nejsou připojena zařízení USB.

ROZMĚRY

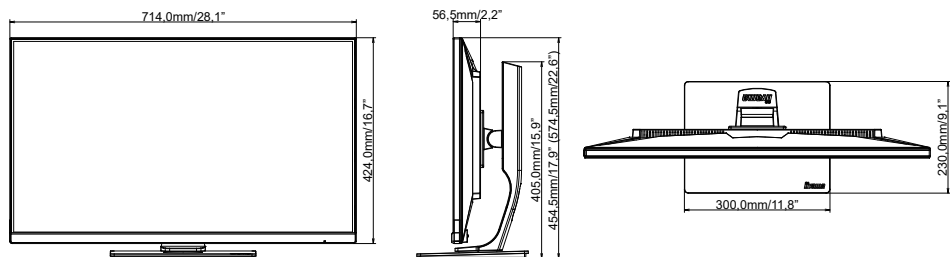

() : Maximální rozsah nastavení

ODPOVÍDAJÍCÍ ČASOVÁNÍ

Režim Video	Horizontální frekvence	Vertikální frekvence	Dot Clock
800 × 600	37,879kHz	60,317Hz	40,000MHz
	46,875kHz	75,000Hz	49,500MHz
1024 × 768	48,363kHz	60,004Hz	65,000MHz
	60,023kHz	75,029Hz	78,750MHz
1280 × 1024	63,981kHz	60,020Hz	108,000MHz
	79,976kHz	75,025Hz	135,000MHz
1920 × 1080	66,590kHz	59,930Hz	138,500MHz
	83,930kHz	75,000Hz	174,564MHz
2560 × 1440	88,787kHz	59,951Hz	241,500MHz
3840 × 2160	88,860kHz	30,000Hz	241,699MHz
	135,000kHz	60,000Hz	594,000MHz

POZNÁMKA

*¹ Dostupné pouze pro vstup USB typu-C s nastavením „USB-C“ na 3.0 v „Nastavení menu“.

*² V případě vstupu USB typu-C je k dispozici pouze tehdy, když je „USB-C“ v „Nastavení menu“ nastaveno na 2.0.

Zdroj grafické karty musí být schopen podporovat rozlišení 3840 × 2160 při 60Hz.