

INSTRUKCJA OBSŁUGI

Pro Lite

LCD Monitor

Pro Lite XCB3494WQSU
Pro Lite XCB3497WQSNP
Pro Lite XCB3497WQSNPH

Bardzo dziękujemy za wybranie monitora LCD firmy iiyama.

Zalecamy, abyś poświęcił kilka minut i dokładnie przeczytał tę krótką, lecz wyczerpującą instrukcję, zanim zainstalujesz i włączysz monitor.

Przechowuj tę instrukcję w bezpiecznym miejscu do wykorzystania w przyszłości.

POLSKI

DEKLARACJA ZGODNOŚCI Z WYMAGANIAMI OZNAKOWANIA CE

Niniejszy monitor LCD jest zgodny z wymaganiami następujących Dyrektyw WE/UE: 2014/30/UE "Dyrektywa EMC", 2014/35/UE "Dyrektywa niskiego napięcia", 2009/125/WE "Dyrektywa ErP" i 2011/65/UE "Dyrektywa RoHS".

Wymogi dotyczące odporności na zakłócenie spełniane są w przypadku użytkowania urządzenia w budynkach mieszkalnych, biurowych i rzemieślniczych, a także małych zakładach, zarówno wewnątrz budynków, jak i poza nimi. Wszystkie miejsca użytkowania urządzenia charakteryzują się dostępem do publicznej sieci zasilania niskim napięciem.

IYAMA CORPORATION: Wijkermeerstraat 8, 2131 HA Hoofddorp, The Netherlands

Model Nr. : PL3494WQ / PL3497WQP

POLSKI



Zalecamy recykling starego sprzętu. Wszelkie informacje na ten temat można znaleźć klikając link Poland na międzynarodowej stronie internetowej firmy iiyama pod adresem <https://iiyama.com>

- Rezerwujemy sobie prawo do zmiany danych technicznych bez uprzedzenia.
- Wszystkie znaki towarowe używane w tej instrukcji obsługi stanowią własność ich odpowiednich właścicieli.
- Numer rejestracyjny w systemie Eprel XCB3494WQSU-B1 : 2202183, XCB3497WQSNP-B1 : 2203605, XCB3497WQSNPH-B1 : 2245779

SPIS TREŚCI

W TROSCE O TWOJE BEZPIECZEŃSTWO	1
ZALECENIA DOTYCZĄCE BEZPIECZEŃSTWA.....	1
SPECJALNE UWAGI NA TEMAT MONITORÓW LCD	3
OBSŁUGA KLIENTA.....	3
CZYSZCZENIE	4
ZANIM URUCHOMISZ MONITOR	5
WŁAŚCIWOŚCI	5
KONTROLA ZAWARTOŚCI OPAKOWANIA	5
KORZYSTANIE Z RAMIENIA LUB STOJAKA.....	6
MONTAŻ I DEMONTAŻ STOJAK.....	7
ELEMENTY STERUJĄCE I ZŁĄCZA : ProLite XCB3494WQSU	10
ELEMENTY STERUJĄCE I ZŁĄCZA : ProLite XCB3497WQSNP... ..	11
ELEMENTY STERUJĄCE I ZŁĄCZA : ProLite XCB3497WQSNPH ..	12
PODŁĄCZANIE MONITORA : ProLite XCB3494WQSU	14
PODŁĄCZANIE MONITORA : ProLite XCB3497WQSNP / ProLite XCB3497WQSNPH	16
USTAWIENIA KOMPUTERA	18
REGULACJA WYSOKOŚCI I KĄTA WIDZENIA.....	18
OBSŁUGA MONITORA	19
ZAWARTOŚĆ MENU REGULACJA.....	20
FUNKCJA CZUWANIA	32
ROZWIĄZYWANIE PROBLEMÓW	33
INFORMACJE NA TEMAT RECYKLINGU	34
DODATEK	35
DANE TECHNICZNE : ProLite XCB3494WQSU-B1	35
DANE TECHNICZNE : ProLite XCB3497WQSNP-B1	36
DANE TECHNICZNE : ProLite XCB3497WQSNPH-B1	37
WYMIARY : ProLite XCB3494WQSU / ProLite XCB3497WQSNP ..	38
WYMIARY : ProLite XCB3497WQSNPH	38
SYNCHRONIZACJA.....	39

W TROSCE O TWOJE BEZPIECZEŃSTWO

ZALECENIA DOTYCZĄCE BEZPIECZEŃSTWA

OSTRZEŻENIE

ZAPRZESTAŃ UŻYTKOWANIA MONITORA, GDY CZUJESZ, ŻE WYSTĘPUJE JAKIŚ PROBLEM

Gdy zauważysz jakiegokolwiek nienormalne zjawiska, takie jak dym, dziwne dźwięki lub opary, odłącz monitor i natychmiast skontaktuj się z centrum serwisowym firmy iiyama. Dalsze używanie monitora może być niebezpieczne i spowodować pożar lub porażenie prądem elektrycznym.

NIGDY NIE ZDEJMUJ OBUDOWY

Wewnątrz monitora znajdują się obwody wysokiego napięcia. Zdjęcie obudowy może narazić na niebezpieczeństwo pożaru lub porażenia prądem elektrycznym.

NIE WKŁADAJ ŻADNYCH PRZEDMIOTÓW DO MONITORA

Nie dopuszczaj do sytuacji, aby we wnętrzu monitora znalazły się jakiegokolwiek ciała stałe lub płyny, na przykład woda. W razie takiego zdarzenia, natychmiast odłącz monitor i skontaktuj się ze swym dostawcą lub z centrum serwisowym firmy iiyama. Używanie monitora z jakimikolwiek obcymi obiektami wewnątrz może spowodować pożar, porażenie prądem elektrycznym lub uszkodzenie.

USTAW MONITOR NA PŁASKIEJ, STABILNEJ POWIERZCHNI

Monitor może spowodować obrażenia ciała w razie upadku lub upuszczenia.

NIE UŻYWAJ MONITORA W POBLIŻU WODY

Nie używaj monitora w miejscach, gdzie mogłoby dojść do spryskania lub oblania monitora wodą, ponieważ mogłoby to spowodować pożar lub porażenie prądem elektrycznym.

MONITOR NALEŻY UŻYWAĆ PRZY OKREŚLONYM ZASILANIU

Zadbaj, aby monitor był używany tylko przy określonym zasilaniu energią elektryczną. Korzystanie z zasilania o niewłaściwym napięciu spowoduje nieprawidłowe działanie i może spowodować pożar lub porażenie prądem elektrycznym.

CHROŃ PRZEWODY

Nie rozciągaj, ani nie zginaj przewodu zasilającego, ani przewodu sygnałowego. Nie kładź monitora, ani żadnych innych ciężkich przedmiotów na przewodach. W przypadku uszkodzenia, przewody mogą spowodować pożar lub porażenie prądem elektrycznym.

NIEKORZYSTNE WARUNKI POGODOWE

Zaleca się nie używać monitora w czasie silnej burzy z wyładowaniami, ponieważ ustawiczne zaniki zasilania mogą spowodować nieprawidłowe działanie. Zaleca się także nie dotykać wtyczki w takich okolicznościach, ponieważ mogłoby to spowodować porażenie prądem elektrycznym.

UWAGA

MIEJSCE USTAWIENIA MONITORA

Nie ustawiaj monitora w miejscach, gdzie mogą wystąpić nagłe zmiany temperatury lub w przestrzeniach wilgotnych, zapyłonych lub zadymionych, ponieważ mogłoby to spowodować pożar, porażenie prądem elektrycznym lub uszkodzenie. Należy również unikać takich miejsc, gdzie słońce świeci wprost na monitor.

NIE UMIESZCZAJ MONITORA W MIEJSCACH STWARZAJĄCYCH ZAGROŻENIE

W przypadku ustawienia monitora w nieodpowiednim miejscu, monitor może przewrócić się i spowodować obrażenia ciała. Należy także zadbać, aby na monitorze nie były umieszczane żadne ciężkie przedmioty. Wszystkie przewody powinny być ułożone w taki sposób, aby dzieci nie mogły ich pociągać, co mogłoby spowodować obrażenia ciała.

UWAGA

UTRZYMUJ DOBRĄ WENTYLACJĘ

Monitor jest zaopatrzony w szczeliny wentylacyjne, aby chronić go przed przegrzaniem. Zasłonięcie tych szczelin może spowodować pożar. W celu zapewnienia odpowiedniego przepływu powietrza, monitor powinien być ustawiony w odległości przynajmniej 10 cm (lub 4 cale) od jakichkolwiek ścian. Po usunięciu stopy, otwory wentylacyjne mogą zostać zasłonięte. Może to doprowadzić do przegrzania i spowodować uszkodzenia lub pożar. Należy zadbać o to żeby otwory wentylacyjne zawsze pozostawały odsłonięte. Ustawianie monitora na tylnej stronie, na boku lub do góry nogami, lub na dywanie albo innym miękkim materiale może także spowodować zagrożenie.

ODŁĄCZ PRZEWODY PRZED PRZESTAWIENIEM MONITORA

Przed przemieszczaniem monitora wyłącz zasilanie, odłącz kabel zasilający od gniazdka oraz zadbać o odłączenie przewodu sygnałowego. Jeżeli nie odłączysz tych przewodów, może dojść do pożaru lub porażenia prądem elektrycznym.

ODŁĄCZAJ PRZEWODY MONITORA

Gdy monitor ma nie być używany przez długi okres czasu, zaleca się pozostawienie monitora z odłączonymi przewodami.

PRZY ODŁĄCZANIU PRZEWODU CHWYTAJ WTYCZKĘ

Aby odłączyć zasilacz, kabel zasilający lub kabel sygnałowy, zawsze odłączaj je trzymając za wtyczkę. Nigdy nie ciągnij samego przewodu, ponieważ może to spowodować pożar lub porażenie prądem elektrycznym.

NIE DOTYKAJ WTYCZEK WILGOTNYMI DŁONIAMI

Wymywanie lub wkładanie wtyczki do gniazda wilgotnymi dłońmi może być przyczyną porażenia prądem elektrycznym.

UMIESZCZANIE MONITORA NA KOMPUTERZE

Upewnij się, czy komputer jest wystarczająco wytrzymały, aby utrzymać masę monitora, ponieważ w przeciwnym razie może dojść do uszkodzenia komputera.

UWAGA NA RĘCE I PALCE!

- Zachowaj ostrożność przy zmianie kąta ustawienia monitora, aby nie przygnieść sobie palców albo dłoni.
- Zachowaj ostrożność, by nie przytrzasnąć palców w czasie regulacji wysokości stopki i kąta nachylenia. (Tylko w przypadku monitorów z regulacją wysokości.)

UWAGA ODNOŚNIE UŻYTKOWANIA 24/7

Ten produkt nie jest specjalnie zaprojektowany do użytku 24 godziny na dobę, 7 dni w tygodniu we wszystkich środowiskach.

UWAGA DOTYCZĄCA KORZYSTANIA Z MONITORA BIURKOWEGO

Ten produkt jest przeznaczony do użytku na biurku, a nie do zastosowań digital signage (szyldów elektronicznych), zawieszanych na suficie lub montowanych na ścianie.

NIE NALEŻY PRZECHYLAĆ MONITORA ZBYT MOCNO W DÓŁ

Aby uniknąć potencjalnych uszkodzeń ekranu, np. odklejania się panelu LCD od ramki, należy upewnić się, że monitor nie jest pochylony w dół poza zakres regulacji.

NIE UŻYWAJ ALKOHOLU ANI ŚRODKÓW DEZYNFEKUJĄCYCH NA MONITORZE

Nie rozpylaj alkoholu ani środków dezynfekujących bezpośrednio na monitor ani nie używaj ich w pobliżu monitora. Nie wycieraj monitora ścierką ani innym materiałem zawierającym alkohol lub środki dezynfekujące. Mogą one powodować odbarwienia, pogorszenie jakości lub pęknięcie obudowy, uszkodzenie powierzchni panelu LCD i pogorszenie jakości podzespołów.

INNE ZALECENIA

ZALECENIA DOTYCZĄCE ERGONOMII

W celu wyeliminowania zmęczenia oczu nie używaj monitora ustawionego na jasnym tle lub w ciemnym pomieszczeniu. Aby zapewnić optymalne warunki oglądania, monitor powinien być ustawiony na wysokości tuż poniżej poziomu oczu i w odległości 40-60 cm (16-24 cali) od oczu. Kiedy używa się monitora przez długi okres czasu, zalecane jest przerywanie pracy co godzinę na dziesięć minut, ponieważ ciągłe patrzenie na ekran może spowodować przemęczenie wzroku.

SPECJALNE UWAGI NA TEMAT MONITORÓW LCD

Przedstawione poniżej objawy są zjawiskami normalnymi w przypadku monitorów LCD i nie wskazują problemu.

INFO

- Przy pierwszym włączeniu monitora LCD, obraz może nie być dopasowany do obszaru wyświetlania ze względu na typ używanego komputera. W takim przypadku należy ustawić obraz we właściwym położeniu.
- W zależności od używanego wzoru na pulpicie, możesz stwierdzić niewielką nierównomierność jasności ekranu.
- Ze względu na właściwości ekranu LCD, po przełączeniu wyświetlanego obrazu może utrzymywać się powidok poprzedniego ekranu, jeśli ten sam obraz był wyświetlany przez kilka godzin. W takim przypadku, dzięki zmianie obrazu lub wyłączeniu zasilania na kilka godzin następuje powolna regeneracja ekranu.

OBSŁUGA KLIENTA

INFO

- Gdy musisz zwrócić swoje urządzenie do naprawy, a oryginalne opakowanie zostało wyrzucone, prosimy o skontaktowanie się ze swym dostawcą lub z centrum serwisowym firmy iiyama w celu uzyskania porady lub zastępczego opakowania.

CZYSZCZENIE

OSTRZEŻENIE

- Jeśli podczas czyszczenia monitora dojdzie do wpadnięcia jakichkolwiek materiałów lub rozlania na monitor takich płynów jak woda, natychmiast odłącz kabel zasilający i skontaktuj się ze swym dostawcą lub z centrum serwisowym firmy iiyama.
- Przed rozpoczęciem czyszczenia monitora, należy ze względów bezpieczeństwa wyłączyć zasilanie i odłączyć przewody monitora.

UWAGA

- Nie rozpylaj alkoholu ani środków dezynfekujących bezpośrednio na monitor ani nie używaj ich w pobliżu monitora. Nie wycieraj monitora ścierką ani innym materiałem zawierającym alkohol lub środki dezynfekujące. Mogą one powodować odbarwienia, pogorszenie jakości lub pękanie obudowy, uszkodzenie powierzchni panelu LCD i pogorszenie jakości podzespołów.
- Aby uniknąć potencjalnych uszkodzeń monitora (panelu LCD / obudowy / złączy) lub akcesoriów, nigdy nie używaj następujących silnych rozpuszczalników lub środków czyszczących. Mogą one powodować odbarwienia, pogorszenie jakości lub pękanie obudowy, uszkodzenie powierzchni panelu LCD i pogorszenie jakości podzespołów.

Benzyna	Woda z kwasem podchlorynowym
Rozcieńczalnik	Rozpuszczalniki kwaśne lub zasadowe
Alkohol	Wosk
Wybielacz	Materiały ścierne
Nadtlenek	Środek czyszczący do sprzętu biurowego
Aceton	Środek do czyszczenia szkła
Chlorek metylenu	Bibułki higieniczne
Toluen	Mokre chusteczki
Amoniak	Ściereczka nasączona chemicznie
Roztwór podchlorynu sodu (Wybielacz chlorowy)	Papier czyszczący

itp.

INFO

- W celu ochrony panelu wyświetlacza LCD nie używaj twardych przedmiotów, aby nie doszło do zarysowania lub zatarcia ekranu.
- Nie pozostawiaj panelu LCD mokrego. Jeśli dostaną się na niego krople wody lub coś podobnego, natychmiast wytrzyj go suchą, miękką ściereczką. Pozostawienie go na panelu LCD może spowodować odbarwienia lub plamy. Ponadto, jeśli wilgoć dostanie się do wnętrza monitora, może spowodować uszkodzenie.
- Skutkiem pozostawiania obudowy przez długi okres czasu w zetknięciu z jakimikolwiek produktami z gumy lub tworzyw sztucznych może być degeneracja lub odbarwienie materiału obudowy.

Regularna pielęgnacja

Delikatnie przetrzyj obudowę miękką, suchą i czystą szmatką. Jeśli monitor jest szczególnie brudny, namocz szmatkę w łagodnym detergencie dokładnie rozcieńczonym wodą, mocno ją wykręć, a następnie wytrzyj brud. Następnie natychmiast przetrzyj miękką, suchą szmatką.

Dezynfekcja alkoholem

Dezynfekcja alkoholem może powodować odbarwienia, pogorszenie jakości lub pękanie obudowy, uszkodzenie powierzchni panelu LCD i pogorszenie jakości podzespołów. Zamiast tego zalecamy dezynfekcję rąk przed i po użyciu, z dala od monitora.

Jeśli koniecznie musisz zdezynfekować monitor alkoholem, zapoznaj się z powyższymi ostrzeżeniami i przestrożami. Unikaj również częstej dezynfekcji alkoholem.

ZANIM URUCHOMISZ MONITOR

WŁAŚCIWOŚCI

- ◆ Obsługuje rozdzielczości do 3440 × 1440
- ◆ Wysoki kontrast 3000:1 (typowy), Funkcja Kontrast podwyższony dostępna, Jasność 350cd/m² (typowy) / Szybki czas reakcji 14 ms (OverDrive 3ms Gray to Gray)
- ◆ Czas reakcji na film ruchomy 0,8ms (0,4 typowy)
- ◆ Bez migotania
- ◆ Redukcja niebieskiego światła
- ◆ Cyfrowe wygładzanie znaków
- ◆ Złącza USB Typu-C (Alt Mode) / RJ45 : ProLite XCB3497WQSNP, ProLite XCB3497WQSNPH
- ◆ Zasilanie USB obsługuje moc do 95W : ProLite XCB3497WQSNP, ProLite XCB3497WQSNPH
- ◆ Głośniki Stereo 2 × 5W
- ◆ Ergonomiczna budowa: Certyfikat zgodności z normami TCO Certified
- ◆ Funkcja czuwania
- ◆ Zgodność ze standardem zamocowania VESA (100mm×100mm)
- ◆ Miejsce na blokadę zabezpieczającą

KONTROLA ZAWARTOŚCI OPAKOWANIA

Wraz z monitorem LCD dostarczane są wymienione poniżej akcesoria. Sprawdź, czy znajdują się one w opakowaniu. Jeżeli brakuje któregoś z poniższych elementów lub jest on uszkodzony, należy powiadomić o tym sprzedawcę lub najbliższego przedstawiciela firmy iiyama.

- | | |
|--------------------------------------|-------------------------------|
| ■ Kabel zasilający* ¹ | ■ Ramię stopki |
| ■ Kabel HDMI | ■ Podstawa stopki ze śrubą |
| ■ Kabel DisplayPort | ■ Śrubokręt |
| ■ Kabel USB (Type-C-C)* ² | ■ Instrukcja bezpieczeństwa |
| ■ Kabel USB (Type-A-B) | ■ Skrócona instrukcja obsługi |
| ■ Płyta VESA | |

UWAGA

*¹ Pamiętaj, iż używanie nieoryginalnego kabla zasilającego skutkuje utratą wszelkich praw gwarancyjnych.

Konieczne jest używanie zatwierdzonego kabla zasilającego o specyfikacji równej lub lepszej od H05VVf, 3G, 0,75mm².

*² Tylko dla ProLite XCB3497WQSNP, ProLite XCB3497WQSNPH

KORZYSTANIE Z RAMIENIA LUB STOJAKA

UWAGA

- Ten produkt jest przeznaczony do użytku na biurku, a nie do zastosowań digital signage (sztyldów elektronicznych), zawieszanych na suficie lub montowanych na ścianie.
- Przed instalacją upewnij się, że ramię wyświetlacza lub ramię stojaka na biurko jest wystarczająco silne, aby utrzymać wagę wyświetlacza i uchwytu.
- Kąt nachylenia monitora powinien mieścić się w granicach 23° w górę i 5° w dół. Tego produktu nie można używać skierowanego w górę lub w dół poza tym zakresem.
- Jeśli monitor jest używany (zainstalowany) pod kątem większym niż 5° w dół, ekran LCD może odkleić się od ramki i spaść, powodując uszkodzenie. Ponadto takie przypadki nie będą objęte wsparciem technicznym ani gwarancją.
- Regularnie sprawdzaj dokręcenie śrub. Jeśli śruby nie są wystarczająco dokręcone, monitor może się odzepić i spowodować obrażenia lub uszkodzenia.

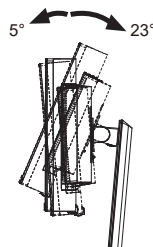

[RAMIĘ WYŚWIETLACZA LUB RAMIĘ STOJAKA NA BIURKO]

UWAGA

- Aby zamocować monitor, biorąc pod uwagę grubość stopnia montażowego, w przypadku korzystania z ramienia wyświetlacza lub stojaka na biurko, należy dokręcić śruby M4 (4 szt.), których długość „L” wynosi 8,5mm. Użycie dłuższej śruby może spowodować porażenie prądem lub uszkodzenie sprzętu w wyniku zetknięcia się śruby z częściami elektrycznymi wewnątrz monitora.

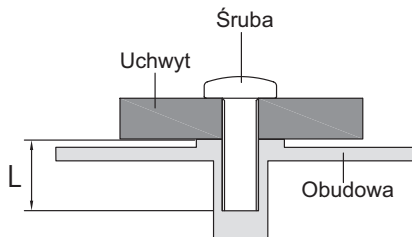

[TRYB KRAJOBRAZU]

Monitor może być używany wyłącznie w pozycji poziomej. Nie obracaj i nie używaj monitora w żadnej innej pozycji.

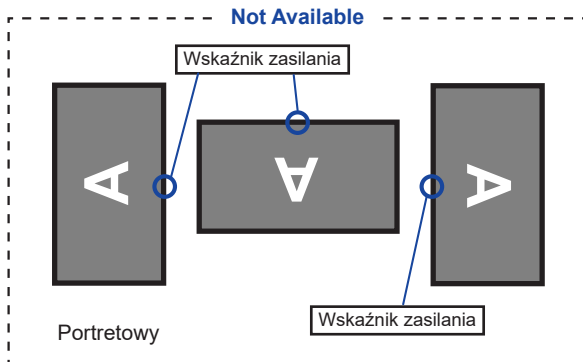
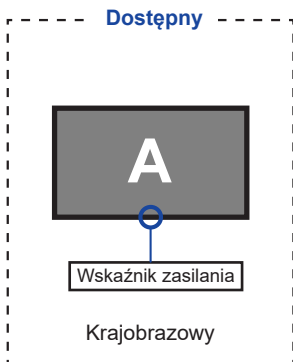

MONTAŻ I DEMONTAŻ STOJAK

UWAGA

- Umieścić monitor na stabilnej powierzchni. Monitor może spowodować obrażenia ciała lub uszkodzenia w razie upadku lub upuszczenia.
- Nie narażaj monitora na większe wstrząsy, gdyż może to doprowadzić do jego uszkodzenia.
- Przed zdemontowaniem lub zamontowaniem stojaka odłącz przewody monitora, aby uniknąć porażenia prądem elektrycznym lub uszkodzenia.
- Regularnie sprawdzaj dokręcenie śrub. Jeśli śruby nie są wystarczająco dokręcone, monitor może się odczepić i spowodować obrażenia lub uszkodzenia.

<Montaż>

- ① Jak pokazano poniżej, umieść całą zawartość wyjętą z kartonu na płaskiej powierzchni, z ekranem skierowanym w dół.
- ② Zdejmij zabezpieczenie z tyłu, Płytę VESA i Ramię stojaki i Podstawę stojaki.

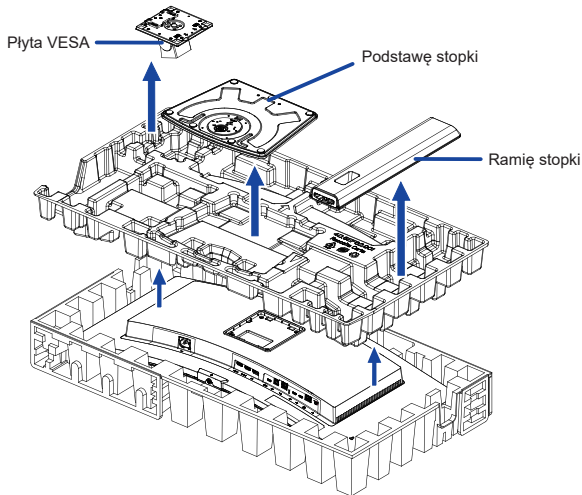

- ③ Przymocuj Ramię stojaki do Płyty VESA, a następnie dokręć „śrubę skrzydełkową” za pomocą dostarczonego śrubokręta aby ją zabezpieczyć.

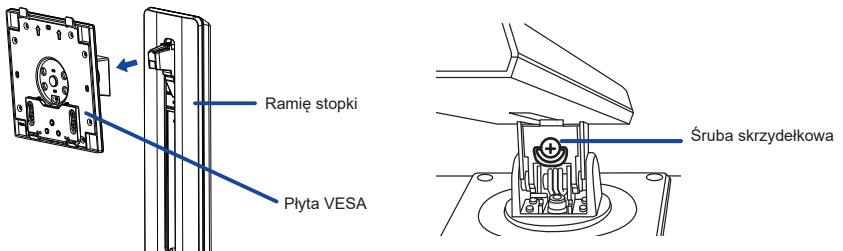

- ④ Zainstaluj Ramię stopki na Podstawę stopki, a następnie dokręć „śrubę skrzydełkową”, aby ją zabezpieczyć.

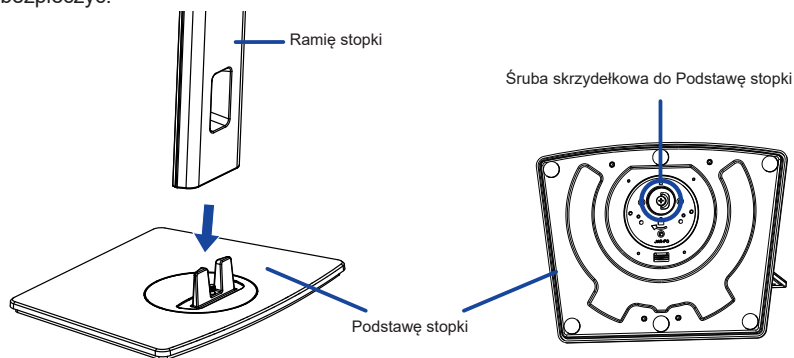

- ⑤ Przytrzymaj monitor i zainstaluj zmontowaną podstawę na monitorze, aż usłyszysz kliknięcie, aby zabezpieczyć.

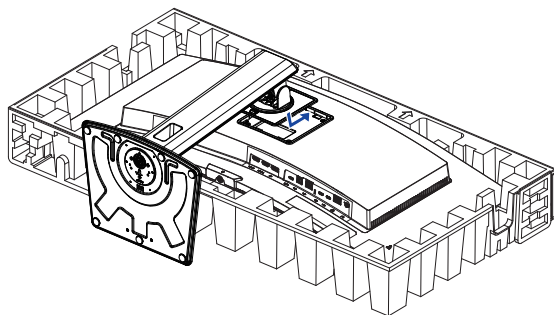

- ⑥ Ustaw monitor pionowo, a następnie zdejmij zabezpieczenie z przodu monitora.

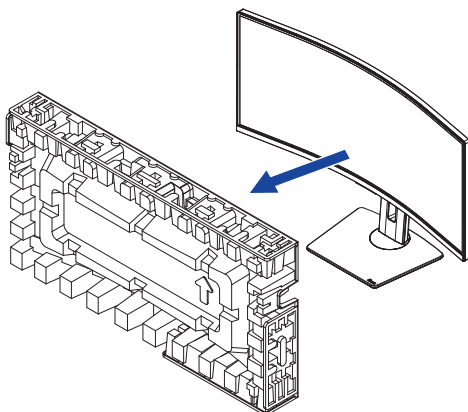

<Demontaż>

- ① Umieść zabezpieczenie przodu monitora na płaskiej powierzchni i połóż monitor ekranem do dołu.
- ② Naciśnij przycisk zwalniający, aby zdjąć podstawkę.

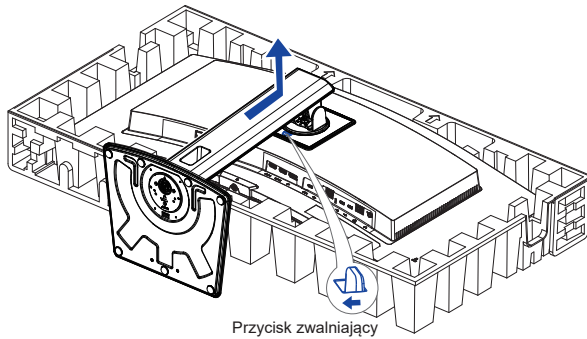

- ③ Poluzuj „śrubę skrzydełkową” za pomocą dostarczonego śrubokręta aby wyjąć Ramię stopki z Płyty VESA.
- ④ Poluzuj „śrubę skrzydełkową”, aby wyjąć Podstawę stopki z Ramię stopki.

ELEMENTY STERUJĄCE I ZŁĄCZA : ProLite XCB3494WQSU

<Przód>

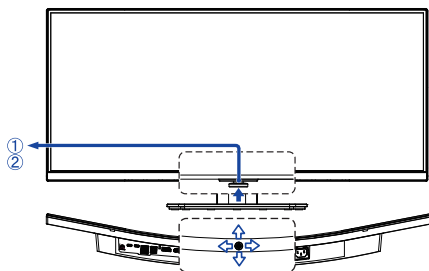

<Tył>

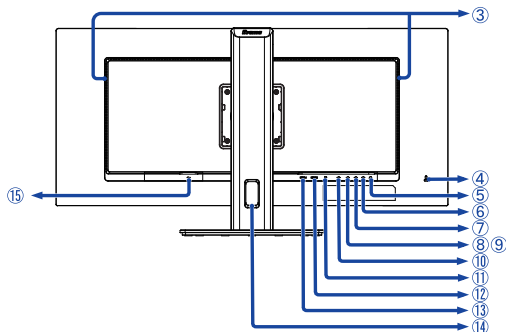

① Wskaźnik zasilania

INFO Niebieski: Normalne działanie
Pomarańczowy: Tryb czuwania

② Joystick ()

Przełącznik zasilania / Menu [Centrum]

INFO Krótkie naciśnięcie włącza monitor.
Długie naciśnięcie przez 6 sekund wyłącza monitor.

Do przodu / Wybór wejścia [↕]

Do tyłu [⇅]

Lewy / i-Style Color / ECO / Blue Light Reducer [⇐] *1,2

Prawy / Głośność [⇨] *1,2

③ Głośniki

④ Miejsce na blokadę zabezpieczającą

INFO Mocując odpowiedni kabel zabezpieczający z blokadą ochronisz monitor przed kradzieżą lub przestawieniem.

⑤ Gniazdo słuchawkowe ()

INFO Prawidłowe działanie podłączonych urządzeń zewnętrznych innych niż słuchawki nie jest gwarantowane.

⑥ Złącze USB-Type-C-DOWN () (USB3.2 Gen 1: 5Gbps, 5V, 1,5A)

⑦ Złącze USB-Type-C-DOWN () (USB3.2 Gen 1: 5Gbps, 5V, 1,5A)

⑧ Złącze USB-Type-A-DOWN () (USB3.2 Gen 1: 5Gbps, 5V, 900mA)

⑨ Złącze USB-Type-A-DOWN () (USB3.2 Gen 1: 5Gbps, 5V, 900mA)

⑩ Złącze USB-Type-B-UP () (USB3.2 Gen 1: 5Gbps)

⑪ Złącze DisplayPort (DP)

⑫ Złącze HDMI (HDMI 2)

⑬ Złącze HDMI (HDMI 1)

⑭ Otwór na kable

⑮ Gniazdo zasilania prądem przemiennym (~ : Prąd przemienny)

*1 Możesz pominąć elementy Menu i bezpośrednio wyświetlić daną opcję lub skalę regulacji.

*2 Kierunek patrzenia na ekran od przodu

ELEMENTY STERUJĄCE I ZŁĄCZA : ProLite XCB3497WQSNP

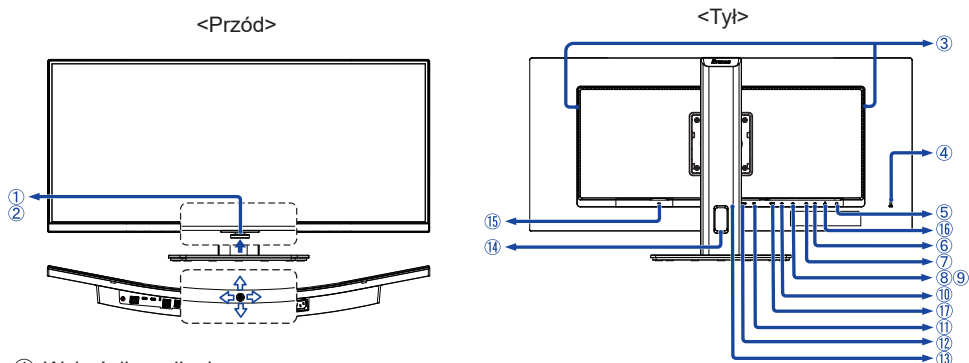

① Wskaźnik zasilania

INFO Niebieski: Normalne działanie
Pomarańczowy: Tryb czuwania

② Joystick ()

Przełącznik zasilania / Menu [Centrum]

INFO Krótkie naciśnięcie włącza monitor.
Długie naciśnięcie przez 6 sekund wyłącza monitor.

Do przodu / Wybór wejścia []

Do tyłu []

Lewy / i-Style Color / ECO / Blue Light Reducer [] *1,2

Prawy / Głośność [] *1,2

③ Głośniki

④ Miejsce na blokadę zabezpieczającą

INFO Mocując odpowiedni kabel zabezpieczający z blokadą ochronisz monitor przed kradzieżą lub przestawieniem.

⑤ Gniazdo słuchawkowe ()

INFO Prawidłowe działanie podłączonych urządzeń zewnętrznych innych niż słuchawki nie jest gwarantowane.

⑥ Złącze USB-Type-C-DOWN () (USB3.2 Gen 1: 5Gbps, 5V, 1,5A)

⑦ Złącze USB-Type-C-DOWN () (USB3.2 Gen 1: 5Gbps, 5V, 1,5A)

⑧ Złącze USB-Type-A-DOWN () (USB3.2 Gen 1: 5Gbps, 5V, 900mA)

⑨ Złącze USB-Type-A-DOWN () (USB3.2 Gen 1: 5Gbps, 5V, 900mA)

⑩ Złącze USB-Type-B-UP () (USB3.2 Gen 1: 5Gbps)

⑪ Złącze DisplayPort (DP)

⑫ Złącze HDMI (HDMI 2)

⑬ Złącze HDMI (HDMI 1)

⑭ Otwór na kable

⑮ Gniazdo zasilania prądem przemiennym () (~ : Prąd przemienny)

⑯ Złącze LAN Connector ()

⑰ Złącze USB-Type-C-UP (USB C) (USB3.2 Gen 1: 5Gbps, 5V/3A, 9V/3A, 10V/3A, 12V/3A, 15V/3A, 20V/4.75A)

*1 Możesz pominąć elementy Menu i bezpośrednio wyświetlić daną opcję lub skalę regulacji.

*2 Kierunek patrzenia na ekran od przodu

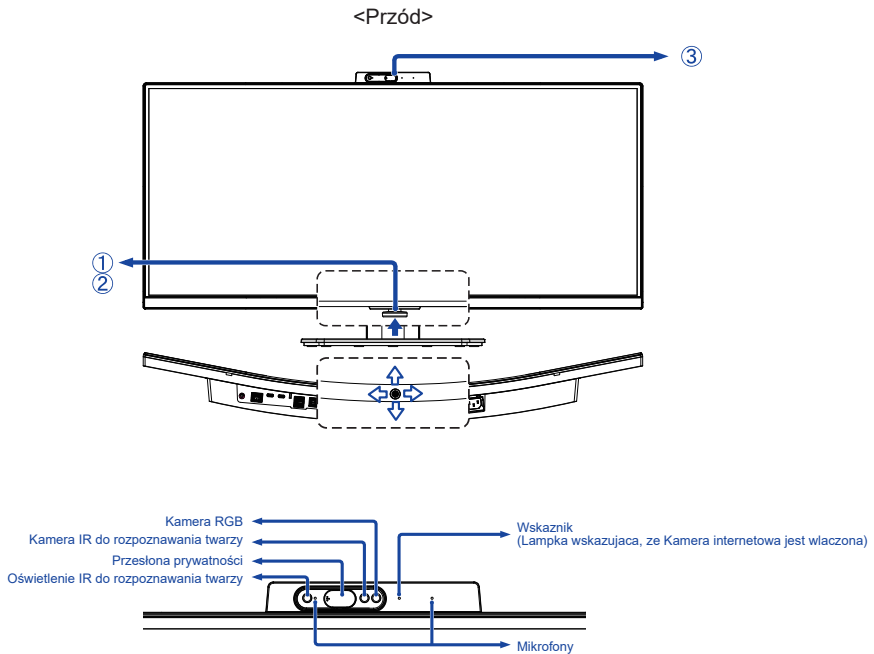

① Wskaźnik zasilania

INFO Niebieski: Normalne działanie
Pomarańczowy: Tryb czuwania

② Joystick (⏻)

Przełącznik zasilania / Menu [Centrum]

INFO Krótkie naciśnięcie włącza monitor.
Długie naciśnięcie przez 6 sekund wyłącza monitor.

Do przodu / Wybór wejścia [↕]

Do tyłu [⇄]

Lewy / i-Style Color / ECO / Blue Light Reducer [⇐] *1,2

Prawy / Głośność [⇨] *1,2

③ Webcam

INFO Kamera internetowa nie będzie działać, jeżeli monitor i komputer nie będą połączone kablem USB.

Podczas korzystania z dowolnej aplikacji komunikacyjnej, ustaw w następujący sposób.

• Kamera: USB2,0 5M 2880x1800P WebCam • Mikrofon: Realtek USB2,0 Audio

<Tył>

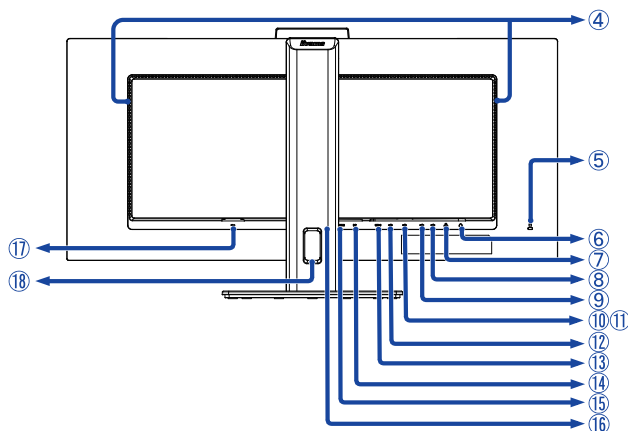

- ④ Głośniki
- ⑤ Miejsce na blokadę zabezpieczającą
INFO Mocując odpowiedni kabel zabezpieczający z blokadą ochronisz monitor przed kradzieżą lub przestawieniem.
- ⑥ Gniazdo słuchawkowe ()
INFO Prawidłowe działanie podłączonych urządzeń zewnętrznych innych niż słuchawki nie jest gwarantowane.
- ⑦ Złącze LAN Connector ()
- ⑧ Złącze USB-Type-C-DOWN () (USB3.2 Gen 1: 5Gbps, 5V, 1,5A)
- ⑨ Złącze USB-Type-C-DOWN () (USB3.2 Gen 1: 5Gbps, 5V, 1,5A)
- ⑩ Złącze USB-Type-A-DOWN () (USB3.2 Gen 1: 5Gbps, 5V, 900mA)
- ⑪ Złącze USB-Type-A-DOWN () (USB3.2 Gen 1: 5Gbps, 5V, 900mA)
- ⑫ Złącze USB-Type-B-UP () (USB3.2 Gen 1: 5Gbps)
- ⑬ Złącze USB-Type-C-UP (USB C) (USB3.2 Gen 1: 5Gbps, 5V/3A, 9V/3A, 10V/3A, 12V/3A, 15V/3A, 20V/4.75A)
- ⑭ Złącze DisplayPort (DP)
- ⑮ Złącze HDMI (HDMI 2)
- ⑯ Złącze HDMI (HDMI 1)
- ⑰ Gniazdo zasilania prądem przemiennym (~ : Prąd przemienny)
- ⑱ Otwór na kable

*1 Możesz pominąć elementy Menu i bezpośrednio wyświetlić daną opcję lub skalę regulacji.

*2 Kierunek patrzenia na ekran od przodu

PODŁĄCZANIE MONITORA : ProLite XCB3494WQSU

- ① Upewnij się, czy komputer i monitor są wyłączone.
- ② Przewodem sygnałowym połącz monitor z komputerem.
- ③ Podłącz komputer do monitora kablem USB (Typu-A-B).
- ④ Podłącz komputer do monitora Kablem USB (Typu-C-C) podczas oglądania obrazów na monitorze przez Złącze USB Typu-C lub podczas korzystania z funkcji koncentratora USB monitora.*
- ⑤ Podłącz kabel zasilający najpierw do monitora, a następnie do gniazdka elektrycznego.
- ⑥ Włącz monitor i komputer.

- * ● Podczas ładowania podłączonego urządzenia przez Złącze USB Typu-C sprawdź, czy urządzenie jest wyposażone w Złącze USB Typu-C, które obsługuje funkcję ładowania przez USB PD (=zasilanie).
- W przypadku korzystania z zakupionego osobno Kabel USB Typu-C, upewnij się, czy kabel posiada certyfikat USB-IF i jest w pełni wyposażony w funkcje zasilania i przesyłania obrazu / dźwięku / danych.
- Jeśli monitor jest w trybie czuwania, nie wyświetli obrazu automatycznie w następujących sytuacjach:
 1. Pierwsze uruchomienie komputera
 2. Gdy komputer wychodzi z trybu czuwaniaAby wyświetlić obraz, naciśnij Joystick / Przełącznik zasilania. To zachowanie jest normalne. Aby temu zapobiec, wejdź do menu OSD i ustaw „Ładowanie przez USB” na „Włącz”.
- Kabel USB (Typu-A-C) nie jest dołączony do monitora. Jeśli używasz kabla USB (Typu-A-C), pamiętaj, że możesz przysyłać tylko dane.
- Kompatybilność ze wszystkimi podłączonymi urządzeniami nie jest gwarantowana ze względu na różne środowiska użytkowników.

INFO

- Upewnij się, że instalacja w budynku ma wyłącznik automatyczny 120/240 V, 20 A (maksymalnie)
- Przewody sygnałowe używane do łączenia komputera z monitorem mogą być różne w zależności od typu używanego komputera. Nieprawidłowe połączenie może spowodować poważne uszkodzenie zarówno monitora, jak i komputera. Kabel dostarczany wraz z monitorem to standardowy kabel z złączem. Jeżeli potrzebny jest specjalny kabel, skontaktuj się ze swym sprzedawcą lub najbliższym przedstawicielem firmy iiyama.
- Wtykowe urządzenia klasy I typ A muszą być podłączone do uziemienia ochronnego.
- Gniazdko sieciowe powinno być zainstalowane w pobliżu urządzenia i powinno być łatwo dostępne.
- Nadmierne ciśnienie akustyczne w słuchawkach może spowodować uszkodzenie/utratę słuchu.

[Przykład podłączenia]

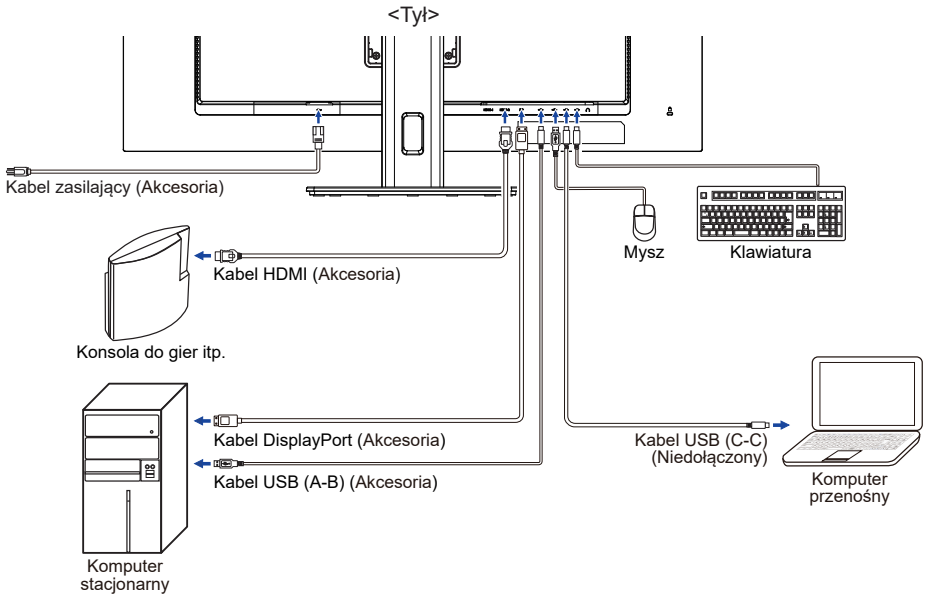

[Uchwyt na kable]

Przełóż kable przez Otwór na kable, aby je połączyć.

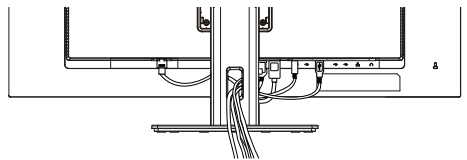

PODŁĄCZANIE MONITORA : ProLite XCB3497WQSNP / ProLite XCB3497WQSNPH

- ① Upewnij się, czy komputer i monitor są wyłączone.
 - ② Przewodem sygnałowym połącz monitor z komputerem.
 - ③ Podłącz komputer do monitora kablem USB (Typu-A-B).
 - ④ Podłącz komputer do monitora Kablem USB (Typu-C-C) podczas oglądania obrazów na monitorze przez Złącze USB Typu-C lub podczas korzystania z funkcji koncentratora USB monitora.*
 - ⑤ Podłącz kabel zasilający najpierw do monitora, a następnie do gniazdka elektrycznego.
 - ⑥ Włącz monitor i komputer.
- * ● Podczas ładowania podłączonego urządzenia przez Złącze USB Typu-C sprawdź, czy urządzenie jest wyposażone w Złącze USB Typu-C, które obsługuje funkcję ładowania przez USB PD (=zasilanie).
- Zasilanie USB wynosi do 95W. Jeśli podłączone urządzenie wymaga więcej niż 95W do pracy lub do uruchomienia (po rozładowaniu baterii), należy użyć oryginalnego zasilacza dostarczonego wraz z urządzeniem.
 - W przypadku korzystania z zakupionego osobno Kabel USB Typu-C, upewnij się, czy kabel posiada certyfikat USB-IF i jest w pełni wyposażony w funkcje zasilania i przesyłania obrazu / dźwięku / danych.
 - Jeśli monitor jest w trybie czuwania, nie wyświetli obrazu automatycznie w następujących sytuacjach:
1. Pierwsze uruchomienie komputera 2. Gdy komputer wychodzi z trybu czuwania
Aby wyświetlić obraz, naciśnij Joystick / Przełącznik zasilania. To zachowanie jest normalne. Aby temu zapobiec, wejdź do menu OSD i ustaw „Ładowanie przez USB” na „Włącz”.
 - Kabel USB (Typu-A-C) nie jest dołączony do monitora. Jeśli używasz kabla USB (Typu-A-C), pamiętaj, że możesz przysyłać tylko dane.
 - Kompatybilność ze wszystkimi podłączonymi urządzeniami nie jest gwarantowana ze względu na różne środowiska użytkowników.

INFO

- Upewnij się, że instalacja w budynku ma wyłącznik automatyczny 120/240 V, 20 A (maksymalnie)
- Przewody sygnałowe używane do łączenia komputera z monitorem mogą być różne w zależności od typu używanego komputera. Nieprawidłowe połączenie może spowodować poważne uszkodzenie zarówno monitora, jak i komputera. Kabel dostarczany wraz z monitorem to standardowy kabel z złączem. Jeżeli potrzebny jest specjalny kabel, skontaktuj się ze swym sprzedawcą lub najbliższym przedstawicielem firmy iiyama.
- Wtykowe urządzenia klasy I typ A muszą być podłączone do uziemienia ochronnego.
- Gniazdko sieciowe powinno być zainstalowane w pobliżu urządzenia i powinno być łatwo dostępne.
- Nadmierne ciśnienie akustyczne w słuchawkach może spowodować uszkodzenie/utrąę słuchu.

[Przykład podłączenia]

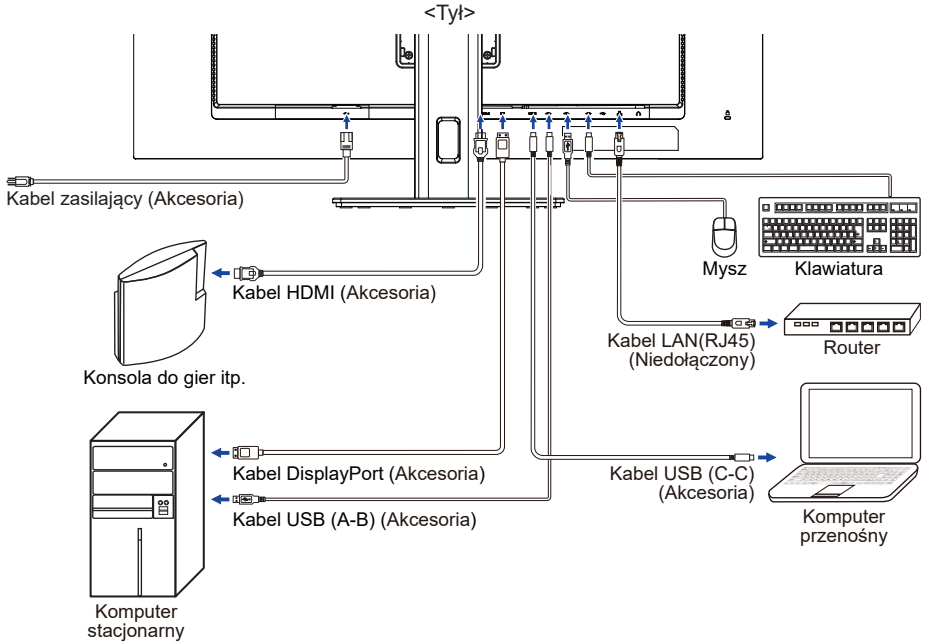

[Uchwyt na kable]

Przełóż kable przez Otwór na kable, aby je połączyć.

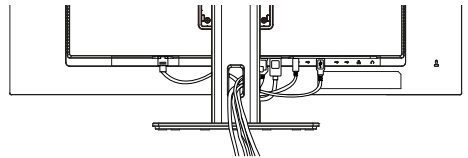

USTAWIENIA KOMPUTERA

■ Synchronizacja sygnałów

Patrz tabela synchronizacji dla podstawowych rozdzielczości w rozdziale SYNCHRONIZACJA na stronie 39.

REGULACJA WYSOKOŚCI I KĄTA WIDZENIA

- Optymalna praca przy monitorze polega na bezpośrednim, prostym patrzeniu na ekran, następnie dostosuj wysokość i kąt monitora do własnych upodobań.
- Przy zmianie wysokości i kąta nachylenia panela przytrzymaj podstawkę monitora jedną ręką, aby uniknąć przewrócenia urządzenia.
- Panel LCD można ustawić na maksymalnej wysokości 150mm. Kąty nachylenia względem użytkownika mogą wynosić do 45° w lewo i prawo, do 23° w górę i 5° w dół.

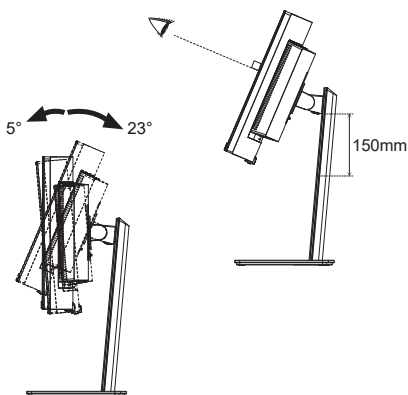

INFO

- Podczas zmiany wysokości lub kąta nachylenia panela nie dotykaj ekranu LCD. W przeciwnym razie istnieje ryzyko uszkodzenia ekranu.
- Zachowaj ostrożność przy zmianie wysokości lub kąta ustawienia monitora, aby nie przygnieść sobie palców albo dłoni.
- Jeśli podczas regulacji wysokości nie zostanie zachowana ostrożność, aby uniknąć kontaktu palców z podstawą wyświetlacza, może dojść do obrażeń.

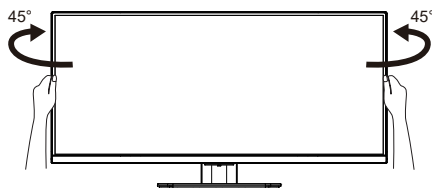

OBSŁUGA MONITORA

W celu zapewnienia najlepszego obrazu, monitor LCD firmy iiyama otrzymał w fabryce predefiniowane ustawienia synchronizacji (patrz str. 39). Możesz także dostosować obraz wykonując przedstawione poniżej operacje na przyciskach.

- 1 **Naciśnij Przycisk Joystick [Centrum] na monitorze, aby uruchomić funkcję menu ekranowego (OSD). Są tutaj dodatkowe pozycje menu, które można przełączać Przycisk Joystick [↔].**



- 2 **Wybierz pozycję menu, zawierającą ikonę regulacji dotyczącą regulacji, jaką chcesz przeprowadzić. Naciśnij Przycisk Joystick [Centrum]. Następnie użyj Przycisk Joystick [↕/↔] do wyróżnienia ikony żądanej regulacji.**
- 3 **Naciśnij ponownie Przycisk Joystick [Centrum]. Używając Przycisk Joystick [↔/↕] dokonaj odpowiedniej regulacji lub ustawienia.**
- 4 **Naciśnij Przycisk Joystick [Centrum] i Naciśnij Przycisk Joystick [↔] aby opuścić menu, a wprowadzone ustawienia zostaną automatycznie zapisane.**

Na przykład, aby dokonać korekty położenia w pionie OSD, wybierz pozycję menu Ustawienia, a następnie naciśnij Przycisk Joystick [Centrum]. Potem użyj Przycisk Joystick [↕/↔] wybierz Pozycja pionowa.

Skala regulacji staje się aktywna po naciśnięciu Przycisku Joystick [Centrum]. Wtedy użyj Przycisk Joystick [↔/↕] do zmiany ustawienia położenia w pionie OSD. Położenie całego wyświetlanego obrazu będzie zmieniać się na bieżąco zgodnie z wprowadzanymi zmianami.

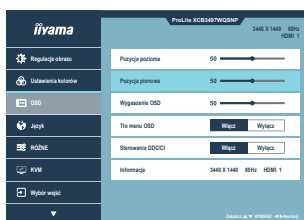

Naciśnij Przycisk Joystick [Centrum] i Na koniec naciśnij Przycisk Joystick [↕] aby zamknąć OSD, a wszystkie zmiany są zapisywane w pamięci.

UWAGA

- W przypadku wstrzymania operacji na przyciskach podczas przeprowadzania regulacji, menu ekranowe zniknie po upływie okresu czasu zdefiniowanego w ustawieniu Wygaszenie OSD. Również naciśnięcie Przycisk Joystick [↔] powoduje szybkie wyłączenie menu ekranowego.
- W chwili zniknięcia menu ekranowego następuje zapisanie w pamięci wszelkich wprowadzonych zmian. Należy unikać wyłączenia zasilania, kiedy korzysta się z menu ekranowego.

ZAWARTOŚĆ MENU REGULACJA



Regulacje obrazu

Picture Adjust

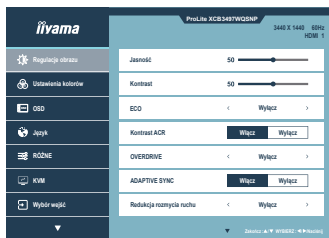

Element regulacji	Problem / Opcja	Przycisk Joystick
Jasność *1,3 Brightness	Zbyt ciemny obraz Zbyt jasny obraz	
Kontrast *1 Contrast	Zbyt mdły obraz Zbyt intensywny obraz	
ECO *1 ECO Direct	Wyłącz	Normalne
	Mode1	Jasność lub podświetlenie są zredukowane.
	Mode2	Jasność lub podświetlenie są zredukowane bardziej niż w Trybie1 (Mode1).
	Mode3	Jasność lub podświetlenie są zredukowane bardziej niż w Trybie2 (Mode2).
Kontrast ACR *1 Adv. Contrast	Włącz	Podwyższony współczynnik kontrast.
	Wyłącz	Normalne
	INFO	Funkcja Kontrast podwyższony reguluje jasność obrazu i poziom kontrastu w czasie oglądania filmów.
Overdrive *1,4 Overdrive	Wyłącz / 1 / 2 / 3 / 4 / 5 Poprawia czas przejścia dla odcieni szarości. Skutkuje to szybszym czasem reakcji.	
Adaptive Sync *1,2 Adaptive Sync	Włącz	Włącz obsługę Adaptive Sync.
	Wyłącz	Adaptive Sync jest wyłączona.
Redukcja rozmycia ruchu *1,5 Motion Blur Reduction	Wyłącz / 1 / 2 / 3 / 4 / 5 / 6 / 7 Poprawi to czas reakcji animowanego obrazu na panelu LCD.	
Technologia X-Res X-Res Technology	Wyłącz	Normalne
	Miękkie	Popraw ostrość krawędzi.
	Średni	Popraw ostrość krawędzi bardziej niż w opcji Miękkie.
	Wyostrome	Popraw ostrość krawędzi bardziej niż w opcji Średnie.
Głębina czerni *1 Black Tuner	Od -5 do +5 Regulacje cieni	

- *1 Dostępność każdego elementu zależy od tego, który element jest aktywowany. Więcej informacji można znaleźć na stronie 31 "Matryca korelacji funkcji".
- *2 DP i USB C obsługują FreeSync Premium, HDMI obsługuje Adaptive Sync.
- *3 Dokonaj regulacji parametru Jasność, gdy używasz monitora w ciemnym pomieszczeniu i odnosisz wrażenie, że obraz jest zbyt jasny.
- *4 Przy włączaniu funkcji Over Drive może wystąpić efekt zatrzymania obrazu.
- *5 Redukcja rozmycia ruchu jest dostępny tylko wtedy, gdy częstotliwość odświeżania wynosi 75Hz lub więcej.

Direct

Wykonując poniższe operacje na przyciskach możesz pominąć te elementy menu i wyświetlić bezpośrednio opcję.

- Eco: Naciśnij Przycisk Joystick w Lewo [←], gdy menu nie jest wyświetlane.





Ustawienia kolorów * Color Settings













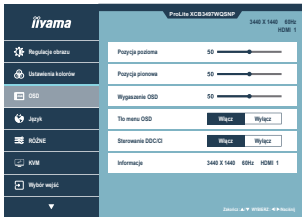

Element regulacji	Problem / Opcja		Przycisk Joystick	
6-osiowa 6-Axis	Saturacja	Czerw.	Zbyt słaby Zbyt mocny	
		Zólt.		
		Ziel.		
		Cyjan		
		Nieb.		
	Odcień	Magenta	Zbyt słaby Zbyt mocny	
		Czerw.		
		Zólt.		
		Ziel.		
		Cyjan		
i-Style Color i-Style Color	Wyłącz	i-Style Mode jest wyłączony.		
	Standard	Ogólny dla środowiska Windows i domyślnych ustawień monitora.		
	Gry	Do gier.		
	Film	Do środowiska Film.		
	Krajobraz	Do środowiska Krajobraz.		
	Tekst	Do edycji i oglądania tekstu.		
	Wyłącz	Normalne		
Red. nieb. św. Blue Light Reducer	Mode1	Niebieskie światło jest zredukowane.		
	Mode2	Niebieskie światło jest zredukowane bardziej niż w Mode1.		
	Mode3	Niebieskie światło jest zredukowane bardziej niż w Mode2.		
Gamma Gamma	1.8	Wysoki kontrast		
	2.2	Normalne		
	2.6	Ciemny		
Zakres RGB RGB Range	Auto	Automatycznie wybierz opcję Ograniczone lub Pełne.		
	Pełne	Pełny zakres kolorów		
	Ograniczone	Ograniczony zakres kolorów		
Temp. kolorów Color Temp.	9300K	Zimny kolor		
	7500K	Standardowy kolor		
	6500K	Ciepły kolor		
	Użytkownika	Użytkownika-R	Zbyt słaby	
		Użytkownika-G	Zbyt mocny	
Użytkownika-B				

* Dostępność każdego elementu zależy od tego, który element jest aktywowany. Więcej informacji można znaleźć na stronie 31 "Matryca korelacji funkcji".

Direct

Wykonując poniższe operacje na przyciskach możesz pominąć te elementy menu i wyświetlić bezpośrednio opcję.

- i-Style Color: Naciśnij Przycisk Joystick w Lewo [←], gdy menu nie jest wyświetlane.
- Red. nieb. św.: Naciśnij Przycisk Joystick w Lewo [←], gdy menu nie jest wyświetlane.

			
Element regulacji	Problem / Opcja		Przycisk Joystick
Pozycja pozioma OSD Horizontal Position	OSD is too left OSD is too right		   
Pozycja pionowa OSD Vertical Position	OSD is too low OSD is too high		   
Wygaszenie OSD OSD Time	You can set the OSD display duration time between 5 and 60 seconds.		   
Tło menu OSD OSD Background	Włącz	Tło menu ekranowego stanie się przezroczyste.	
	Wyłącz	Przywróć tło menu ekranowego.	
Sterowanie DDC/CI DDC/CI Control	Włącz	Włączony protokół DDC/CI.	
	Wyłącz	Wyłączony protokół DDC/CI.	
Informacje Display Information	<p>Wyświetlane są informacje dotyczące bieżącego sygnału wejściowego, doprowadzanego z karty graficznej komputera.</p> <p>INFO Więcej informacji na temat rozdzielczości oraz częstotliwości odświeżania można znaleźć w instrukcji obsługi karty graficznej.</p>		

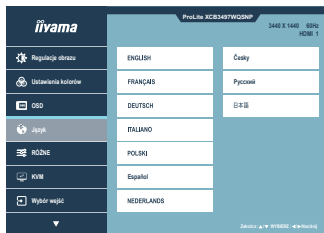

Element regulacji	Problem / Opcja			
<p>Język Language</p>	English	Angielski	Español	Hiszpański
	Français	Francuski	Nederlands	Holenderski
	Deutsch	Niemiecki	Česky	Czeski
	Italiano	Italian	Русский	Rosyjski
	Polski	Włoski	日本語	Japoński

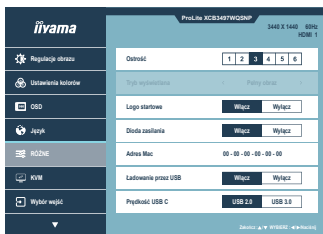

Element regulacji	Problem / Opcja	Przycisk Joystick
Ostrość Sharpness	1 2 3 4 5 6 Możesz dokonać zmiany ostrości obrazu w skali od 1 do 6 (ostry-miękki). Naciśnij w Prawo [↷], aby zmieniać ostrość obrazu w kolejności liczbowej. Naciśnij w Lewo [↶], aby zmieniać ostrość obrazu w kolejności odwrotnej.	
Tryb wyświetlana *1 Video Mode Adjust	Pełny	Pełny ekran
	Format	Zmiana formatu obrazu
	1 do 1 *2	Obraz wyświetlany jest w formacie 1:1.
Logo startowe Opening Logo	Włącz	Logo iiyama wyświetla się gdy monitor jest włączony.
	Wylącz	Logo iiyama nie wyświetla się gdy monitor jest włączony.
Dioda zasilania Power LED	Włącz	Dioda świecąca Wskaźnik Zasilania jest włączona.
	Wylącz	Dioda świecąca Wskaźnik Zasilania jest włączona.
	INFO	Diodę Wskaźnik Zasilania należy wyłączyć, jeśli jej światło przeszkadza.
Adres Mac*3 Mac Address	Pokaż adres MAC monitora	
Ładowanie przez USB USB Charge	Włącz	Koncentrator USB przechodzi w tryb czuwania w synchronizacji z monitorem.
	Wylącz	Koncentrator USB pozostaje aktywny, gdy monitor przechodzi w tryb czuwania.
Prędkość USB C USB-C Speed	USB 2.0	Wybierz prędkość przesyłania danych podczas łączenia przez USB Typu-C.
	USB 3.0	
	INFO	Po wybraniu USB 3.0 na wejściu USB Typu-C, rozdzielczość 3440 × 1440 przy 100Hz / 120Hz nie może być obsługiwana.

*1 Jeśli wejściowy obraz video miał proporcje 4:3, 5:4 lub 16:10, to obraz w środku ekranu może być wyświetlany w proporcjach 4:3, 5:4 lub 16:10.

*2 Dostępność każdego elementu zależy od tego, który element jest aktywowany. Więcej informacji można znaleźć na stronie 31 "Matryca korelacji funkcji".

*3 Tylko dla ProLite XCB3497WQSNP, ProLite XCB3497WQSNPH

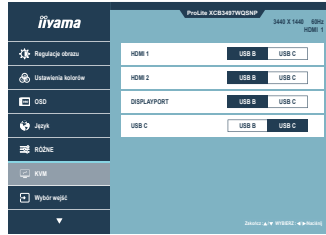

Element regulacji	Problem / Opcja	
HDMI 1 HDMI 1	USB-B	Gdy do monitora podłączone są dwa lub trzy komputery, można połączyć źródło wejściowe ze złączem USB-UP.
HDMI 2 HDMI 2	USB-C	
HDMI 2 HDMI 2	USB-B	
DisplayPort DisplayPort	USB-C	
DisplayPort DisplayPort	USB-B	
USB C USB C	USB-C	
USB C USB C	USB-B	
USB C USB C	USB-C	

* Tylko dla ProLite XCB3497WQSNP, ProLite XCB3497WQSNPH

Wybór wejść Input Select

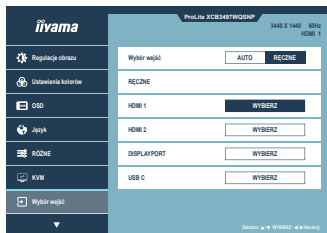

Element regulacji	Problem / Opcja		
Wybór wejść Input Select	AUTO	Automatyczny wybór wejścia sygnału.	
	Ręczne	HDMI 1	Wybierz Cyfrowy (HDMI) sygnał wejściowy.
		HDMI 2	Wybierz Cyfrowy (HDMI) sygnał wejściowy.
		DP	Wybierz Cyfrowy (DisplayPort) sygnał wejściowy.
		USB-C	Wybierz Cyfrowy (USB Typu-C) sygnał wejściowy.
	INFO	<p>Jeśli dostępne jest tylko jedno źródło sygnału, Auto wybierane jest automatycznie.</p> <p>Jeśli dostępnych jest kilka źródeł sygnału i zostanie wybrane jedno z nich, opcja Auto jest niedostępna.</p> <p>Jeśli podłączonych jest kilka wejść sygnału, monitor po wyłączeniu i ponownym włączeniu może nie rozpoznać ostatnio używanego.</p> <p>Możliwe jest to tylko w przypadku ustawienia konkretnego wejścia sygnału.</p>	

Direct

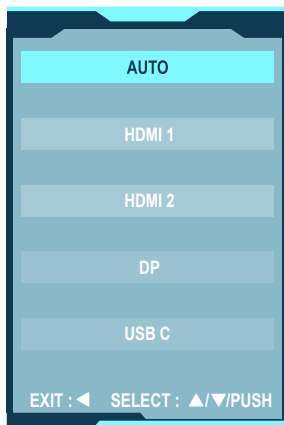

Wykonując poniższe operacje na przyciskach możesz pominąć te elementy menu i wyświetlić bezpośrednio opcję.

- Wybór wejść: Naciśnij Przycisk Joystick do przodu [⇧] kiedy menu nie jest wyświetlane, pokaże się następujące

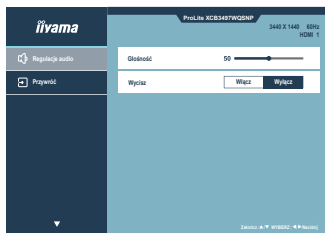

Regulacje audio Audio Settings



Element regulacji	Problem / Opcja	Przycisk Joystick
Głośność Volume Direct	Zbyt cicho Zbyt głośno	 
Wycisz Mute Audio	Włącz	Przywraca poprzedni poziom głośności.
	Wyłącz	Czasowo wyłączyć dźwięk.

Direct

Wykonując poniższe operacje na przyciskach możesz pominąć te elementy menu i wyświetlić bezpośrednio opcję lub skalę regulacji.

- Głośność: Naciśnij Przycisków Joystick prawy [➡] kiedy nie jest wyświetlane menu ekranowe.

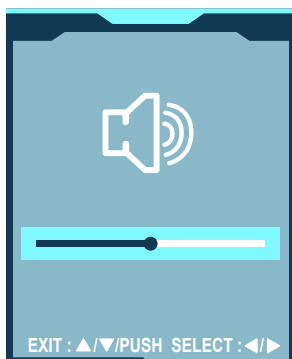



Element regulacji	Problem / Opcja	
Webcam Webcam	Włącz	Włącz kamerę internetową.
	Wyłącz	Wyłącz kamerę internetową.

* Tylko dla ProLite XCB3497WQSNPH

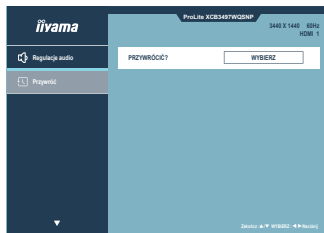

Element regulacji	Problem / Opcja
Przywrócić? Recall All?	Przywracane są ustawienia fabryczne.

● **Blokada:**

<Menu OSD>

Jeśli monitor zostanie włączony przy wciśniętym Przycisk Joystick [Centrum], gdy monitor jest wyłączony, operacje Menu OSD zostaną zablokowane / odblokowane.

<Przycisk Zasilania / Menu OSD>

Jeśli będziesz naciskać Przycisk Joystick [Centrum] przez 10 sekund, gdy menu nie jest wyświetlane, działanie Przycisku Zasilania / Menu OSD zostanie zablokowane / odblokowane.

■ Matryca korelacji funkcji

Wybrany przedmiot	Regulacje obrazu						ROŻNE		Ustawienia kolorów							
	Jasność	Kontrast	Eco	Redukcja rozmycia ruchu	Kontrast ACR	Override	Głębka czerni	Adaptive Sync	Tryb wyświetlana 1 do 1	Gamma	6 axes	Temperatura Kolorów	Użytkownika	RGB	Ciepłe Normalne Zimne	i-Style Color
Aktywny przedmiot	–	✓	/	–	–	✓	✓	✓	✓	✓	✓	✓	✓	✓	–	–
	✓	✓	–	/	–	–	–	✓	✓	✓	–	✓	✓	✓	✓	✓
	–	–	–	–	/	✓	✓	✓	✓	✓	✓	–	–	–	–	–
Regulacje obrazu	✓	✓	✓	✓	–	✓	✓	–	–	✓	✓	✓	✓	✓	✓	✓
	✓	✓	✓	✓	✓	✓	✓	–	–	✓	✓	✓	✓	✓	✓	✓
ROŻNE	✓	✓	✓	✓	✓	✓	✓	/	✓	✓	✓	✓	✓	✓	✓	✓
Ustawienia kolorów	–	–	–	–	–	✓	–	✓	–	–	–	/	✓	✓	–	–
	✓	✓	✓	✓	✓	✓	✓	✓	✓	✓	✓	/	✓	✓	✓	✓

✓ : Dostępny

– : Niedostępne

FUNKCJA CZUWANIA

Ten produkt posiada funkcję czuwania. Jeżeli ta funkcja jest aktywna, zapewnia automatyczne redukowanie niepotrzebnego zużycia energii przez monitor, kiedy komputer nie jest używany. Monitor przechodzi do trybu czuwania, jak to przedstawiono poniżej. Funkcja czuwania, wraz z wszelkimi ustawieniami zegarów, jest konfigurowana przez system operacyjny. W podręczniku systemu operacyjnego możesz sprawdzić konfigurację czuwania.

■ Tryb czuwania

Kiedy zostaną wyłączone sygnał wideo z komputera, monitor przechodzi do trybu czuwania, który zapewnia obniżenie zużycia energii do 0,5W lub mniej. Ekran staje się ciemny, a wskaźnik zasilania zmienia kolor na pomarańczowy. Po ponownym dotknięciu klawiatury lub myszki następuje wyjście z trybu czuwania i obraz pojawia się po kilku sekundach.

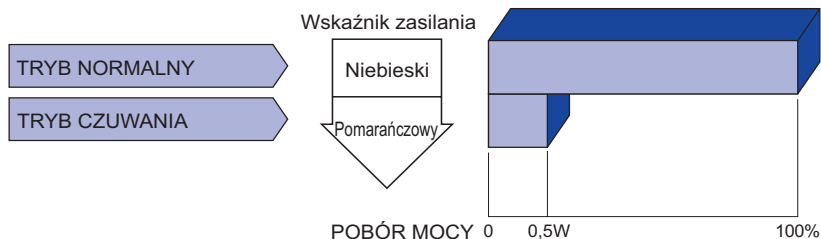

ROZWIĄZYWANIE PROBLEMÓW

Gdy monitor nie działa prawidłowo, wykonaj poniższe czynności w celu znalezienia prawdopodobnego rozwiązania problemu.

1. W zależności od występującego problemu wykonaj regulacje przedstawione w punkcie OBSŁUGA MONITORA. Gdy nie zapewnia to przywrócenia obrazu, przejdź do czynności 2.
2. Jeżeli nie możesz znaleźć stosownej pozycji regulacji w punkcie OBSŁUGA MONITORA lub problem nie ustępuje, wykonaj poniższe czynności kontrolne.
3. W przypadku gdy zetknąłeś się z problemem, który nie został opisany poniżej lub nie możesz skorygować tego problemu, zaprzestań użytkowania monitora i skontaktuj się ze swoim dostawcą lub centrum serwisowym firmy iiyama w celu uzyskania dodatkowej pomocy.

Problem

Sprawdź

① Obraz nie wyświetla się.

(Nie świeci wskaźnik zasilania.)

- Czy kabel zasilania jest prawidłowo umieszczony w gnieździe.
- Czy zostało włączone zasilanie.
- Czy w gnieździe prądu przemiennego jest napięcie - sprawdź podłączając inne urządzenie.

(Wskaźnik zasilania ma kolor Niebieski.)

- Czy jest aktywny wygaszacz ekranu bez obrazu – dotknij klawiatury lub myszki.
- Zwiększ kontrast i/lub jasność.
- Czy komputer jest włączony.
- Czy został prawidłowo przyłączony kabel sygnałowy.
- Czy taktowanie sygnałów z komputera jest zgodne z danymi technicznymi monitora.

(Wskaźnik zasilania świeci pomarańczowym światłem.)

- Czy monitor jest w trybie czuwania – dotknij klawiatury lub myszki.
- Czy komputer jest włączony.
- Czy został prawidłowo przyłączony kabel sygnałowy.
- Czy taktowanie sygnałów z komputera jest zgodne z danymi technicznymi monitora.

② Brak synchronizacji ekranu.

- Czy został prawidłowo przyłączony kabel sygnałowy.
- Czy taktowanie sygnałów z komputera jest zgodne z danymi technicznymi monitora.

③ Obraz nie jest na środku ekranu.

- Czy taktowanie sygnałów z komputera jest zgodne z danymi technicznymi monitora.

④ Ekran jest zbyt jasny lub zbyt ciemny.

- Czy poziom sygnału wyjściowego wideo z komputera jest zgodny z danymi technicznymi monitora.

Problem

Sprawdź

- ⑤ Drga obraz na ekranie.
- Czy napięcie prądu elektrycznego jest zgodne z danymi technicznymi monitora.
 - Czy taktowanie sygnałów z komputera jest zgodne z danymi technicznymi monitora.
- ⑥ Brak dźwięku.
- Czy włączony jest sprzęt audio (komputer itp.).
 - Czy Głośność jest ustawiona.
 - Czy Wyciszenie jest wyłączone.
 - Czy poziom sygnału wyjściowego audio ze sprzętu audio jest zgodny z danymi technicznymi monitora.
- ⑦ Dźwięk jest zbyt głośny lub zbyt cichy.
- Czy poziom sygnału wyjściowego audio ze sprzętu audio jest zgodny z danymi technicznymi monitora.

INFORMACJE NA TEMAT RECYKLINGU

Nie wyrzucaj swego monitora – przyczynisz się do lepszej ochrony środowiska.

Odwiedź naszą witrynę: <https://iiyama.com>, aby uzyskać informacje o recyklingu monitorów.

DANE TECHNICZNE : ProLite XCB3494WQSU-B1

Kategoria	34"	
Panel LCD	Technologia paneli	VA
	Rozmiar	Przekątna: 86,7cm / 34"
	Zakrzywienie	1500R
	Wielkość plamki	0,23175mm w poziomie × 0,23175mm w pionie
	Jasność	350cd/m ² (Typowa), 155cd/m ² (Domyślne / Oszczędność energii)
	Współczynnik kontrastu	3000 : 1 (Typowe), Funkcja Kontrast podwyższony dostępna
	Kąt widzenia	W prawo / w lewo: 89° każdy, w górę / w dół: 89° każdy (Typowy)
	MPRT	0,4 (Typowa)
Liczba wyświetlanych kolorów	Okolo 16,7 mln	
Częstotliwość synchronizacji	HDMI (Adaptive-Sync: Wyłącz): Poziomej: 30,0-180,0kHz, Pionowej: 50-120Hz HDMI (Adaptive-Sync: Włącz): Poziomej: 30,0-180,0kHz, Pionowej: 48-120Hz DisplayPort (FreeSync Premium: Wyłącz): Poziomej: 30,0-180,0kHz, Pionowej: 50-120Hz DisplayPort (FreeSync Premium: Włącz): Poziomej: 180,0kHz, Pionowej: 48-120Hz	
Natywna rozdzielczość	3440 × 1440, 4,9 megapikseli	
Maksymalna obsługiwana rozdzielczość	HDMI: 3440 × 1440 100Hz 2560 × 1440 120Hz DisplayPort: 3440 × 1440 120Hz	
Złącze sygnału wejściowego	HDMI, DisplayPort, USB Typu-B	
Sygnal wejściowy wizji	HDMI, DisplayPort	
Standard USB	USB3,2 Gen 1 (5Gbps, DC5V, 900mA), USB-C (7,5W)	
Ilość portów USB Typ portu	1 Upstream: Typu-B 4 Downstream: Typu-C × 2, Typu-A × 2	
Gniazdo słuchawkowa*1	Gniazdo ø 3,5mm typu mini jack (Stereo)	
Głośniki	5W × 2 (Głośniki stereo)	
Maksymalny rozmiar ekranu	Szer. 797,22mm × wys. 333,72mm / szer. 31,3" × 13,1" wys	
Źródło zasilania	Źródło prądu przemiennego o napięciu 100-240V, 50/60Hz, 2,5A	
Zużycie energii	55W (Typowe), 32W (Domyślne / Oszczędność energii) Trybie czuwania: maks. 0,5W, Tryb wyłączenia: maks. 0,3W	
Wymiary*2, Waga netto	807,0 × 426,0 - 576,0 × 245,5(239,5)mm / 31,7 × 16,7 - 22,6 × 9,7(9,4)" (Szer.×Wys.×Głęb.), 9,5kg / 20,94lbs	
Zakres regulacji wysokości	150mm	
Kąt	Pochylenia: W górę: 23°, W dół: 5° Pivot: W prawo / w lewo: 45° każdy	
Warunki środowiska	Podczas pracy: Temperatura 5 do 35°C / 41 do 95°F Wilgotność 10 do 90% (Bez kondensacji pary wodnej) Składowanie: Temperatura -20 do 60°C / -4 do 140°F Wilgotność 10 do 90% (Bez kondensacji pary wodnej)	
EPEAT Silver	Aby sprawdzić stan rejestracji w swoim państwie, wejdź na stronę www.epeat.net	
Certyfikaty	TCO Certified, CE, UKCA, TÜV-GS, EAC, VCCI, PSE	

INFO *1 Prawidłowe działanie podłączonych urządzeń zewnętrznych innych niż słuchawki nie jest gwarantowane.

*2 () : Głębokość podstawy stopki

DANE TECHNICZNE : ProLite XCB3497WQSNP-B1

Kategoria	34"	
Panel LCD	Technologia paneli	VA
	Rozmiar	Przekątna: 86,7cm / 34"
	Zakrzywienie	1500R
	Wielkość plamki	0,23175mm w poziomie × 0,23175mm w pionie
	Jasność	350cd/m ² (Typowa), 155cd/m ² (Domyślne / Oszczędność energii)
	Współczynnik kontrastu	3000 : 1 (Typowe), Funkcja Kontrast podwyższony dostępna
	Kąt widzenia	W prawo / w lewo: 89° każdy, w górę / w dół: 89° każdy (Typowy)
	MPRT	0,4 (Typowa)
Liczba wyświetlanych kolorów	Okolo 16,7 mln	
Częstotliwość synchronizacji	HDMI (Adaptive-Sync: Wyłącz): Poziomej: 30,0-180,0kHz, Pionowej: 50-120Hz HDMI (Adaptive-Sync: Włącz): Poziomej: 30,0-180,0kHz, Pionowej: 48-120Hz DisplayPort (FreeSync Premium: Wyłącz): Poziomej: 30,0-180,0kHz, Pionowej: 50-120Hz DisplayPort (FreeSync Premium: Włącz): Poziomej: 180,0kHz, Pionowej: 48-120Hz USB Typu-C (FreeSync Premium: Wyłącz): Poziomej: 30,0-180,0kHz, Pionowej: 50-120Hz USB Typu-C (FreeSync Premium: Włącz): Poziomej: 180,0kHz, Pionowej: 48-120Hz	
Natywna rozdzielczość	3440 × 1440, 4,9 megapikseli	
Maksymalna obsługiwana rozdzielczość	HDMI: 3440 × 1440 100Hz, 2560 × 1440 120Hz DisplayPort / USB Typu-C: 3440 × 1440 120Hz	
Złącze sygnału wejściowego	HDMI, DisplayPort, USB Typu-B, USB Typu-C (Tryb Alt.)	
Sygnal wejściowy wizji	HDMI, DisplayPort, USB Typu-C (Tryb Alt.)	
Standard USB	USB3,2 Gen 1 (5Gbps, DC5V, 900mA), USB Power Delivery (95W)	
Ilość portów USB Typ portu	2 Upstream: Typu-B × 1, USB Typu-C × 1 4 Downstream: Typu-C × 2, Typu-A × 2	
Port LAN	RJ45	
Gniazdo słuchawkowa*1	Gniazdo ø 3,5mm typu mini jack (Stereo)	
Głośniki	5W × 2 (Głośniki stereo)	
Maksymalny rozmiar ekranu	Szer. 797,22mm × wys. 333,72mm / szer. 31,3" × 13,1" wys	
Źródło zasilania	Źródło prądu przemiennego o napięciu 100-240V, 50/60Hz, 3A	
Zużycie energii	55W (Typowe), 32W (Domyślne / Oszczędność energii) Trybie czuwania: maks. 0,5W, Tryb wyłączenia: maks. 0,3W	
Wymiary*2, Waga netto	807,0 × 426,0 × 576,0 × 245,5(239,5)mm / 31,7 × 16,7 - 22,6 × 9,7(9,4)" (Szer.×Wys.×Głęb.), 9,7kg / 21,39lbs	
Zakres regulacji wysokości	150mm	
Kąt	Pochylenia: W górę: 23°, W dół: 5° Pivot: W prawo / w lewo: 45° każdy	
Warunki środowiska	Podczas pracy: Temperatura 5 do 35°C / 41 do 95°F Wilgotność 10 do 90% (Bez kondensacji pary wodnej) Składowanie: Temperatura -20 do 60°C / -4 do 140°F Wilgotność 10 do 90% (Bez kondensacji pary wodnej)	
EPEAT Silver	Aby sprawdzić stan rejestracji w swoim państwie, wejdź na stronę www.epeat.net	
Certyfikaty	TCO Certified, CE, UKCA, TÜV-GS, EAC, VCCI, PSE	

INFO

*1 Prawidłowe działanie podłączonych urządzeń zewnętrznych innych niż słuchawki nie jest gwarantowane.

*2 () : Głębokość podstawy stopki

DANE TECHNICZNE : ProLite XCB3497WQSNPH-B1

Kategoria	34"	
Panel LCD	Technologia paneli	VA
	Rozmiar	Przekątna: 86,7cm / 34"
	Zakrzywienie	1500R
	Wielkość plamki	0,23175mm w poziomie × 0,23175mm w pionie
	Jasność	350cd/m ² (Typowa), 155cd/m ² (Domyślne / Oszczędność energii)
	Współczynnik kontrastu	3000 : 1 (Typowe), Funkcja Kontrast podwyższony dostępna
	Kąt widzenia	W prawo / w lewo: 89° każdy, w górę / w dół: 89° każdy (Typowy)
	MPRT	0,4 (Typowa)
Liczba wyświetlanych kolorów	Okolo 16,7 mln	
Częstotliwość synchronizacji	HDMI (Adaptive-Sync: Wyłącz): Poziomej: 30,0-180,0kHz, Pionowej: 50-120Hz HDMI (Adaptive-Sync: Włącz): Poziomej: 30,0-180,0kHz, Pionowej: 48-120Hz DisplayPort (FreeSync Premium: Wyłącz): Poziomej: 30,0-180,0kHz, Pionowej: 50-120Hz DisplayPort (FreeSync Premium: Włącz): Poziomej: 180,0kHz, Pionowej: 48-120Hz USB Typu-C (FreeSync Premium: Wyłącz): Poziomej: 30,0-180,0kHz, Pionowej: 50-120Hz USB Typu-C (FreeSync Premium: Włącz): Poziomej: 180,0kHz, Pionowej: 48-120Hz	
Natywna rozdzielczość	3440 × 1440, 4,9 megapikseli	
Maksymalna obsługiwana rozdzielczość	HDMI: 3440 × 1440 100Hz, 2560 × 1440 120Hz DisplayPort / USB Typu-C: 3440 × 1440 120Hz	
Złącze sygnału wejściowego	HDMI, DisplayPort, USB Typu-B, USB Typu-C (Tryb Alt.)	
Sygnal wejściowy wizji	HDMI, DisplayPort, USB Typu-C (Tryb Alt.)	
Standard USB	USB3,2 Gen 1 (5Gbps, DC5V, 900mA), USB Power Delivery (95W)	
Ilość portów USB Typ portu	2 Upstream: Typu-B × 1, USB Typu-C × 1 4 Downstream: Typu-C × 2, Typu-A × 2	
Port LAN	RJ45	
Gniazdo słuchawkowa*1	Gniazdo ø 3,5mm typu mini jack (Stereo)	
Głośniki	5W × 2 (Głośniki stereo)	
Maksymalny rozmiar ekranu	Szer. 797,22mm × wys. 333,72mm / szer. 31,3" × 13,1" wys	
Źródło zasilania	Źródło prądu przemiennego o napięciu 100-240V, 50/60Hz, 3A	
Zużycie energii	55W (Typowe), 32W (Domyślne / Oszczędność energii) Trybie czuwania: maks. 0,5W, Tryb wyłączenia: maks. 0,3W	
Wymiary*2, Waga netto	807,0 × 443,0 - 592,5 × 245,5(239,5)mm / 31,7 × 17,4 - 23,3 × 9,7(9,4)" (Szer.×Wys.×Głęb.), 9,7kg / 21,39lbs	
Zakres regulacji wysokości	150mm	
Kąt	Pochylenia: W górę: 23°, W dół: 5° Pivot: W prawo / w lewo: 45° każdy	
Kamera internetowa	Kompatybilny z Windows Hello, 5 megapikseli / 30fps, Autofokus, Wbudowany mikrofon, Pole widzenia Poziomej: 88,1°	
Warunki środowiska	Podczas pracy: Temperatura 5 do 35°C / 41 do 95°F Wilgotność 10 do 90% (Bez kondensacji pary wodnej) Składowanie: Temperatura -20 do 60°C / -4 do 140°F Wilgotność 10 do 90% (Bez kondensacji pary wodnej)	
EPEAT Silver	Aby sprawdzić stan rejestracji w swoim państwie, wejdź na stronę www.epeat.net	
Certyfikaty	TCO Certified, CE, UKCA, TÜV-GS, EAC, VCCI, PSE	

INFO

*1 Prawidłowe działanie podłączonych urządzeń zewnętrznych innych niż słuchawki nie jest gwarantowane.

*2 () : Głębokość podstawy stopki

WYMIARY : ProLite XCB3494WQSU / ProLite XCB3497WQSNP

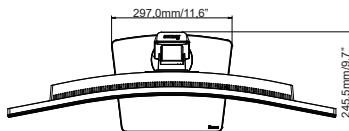
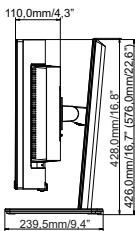
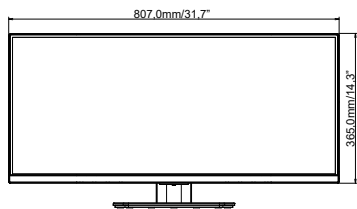

() : Maksymalny zakres regulacji

WYMIARY : ProLite XCB3497WQSNPH

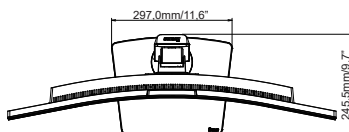
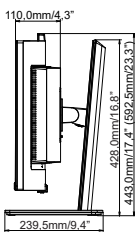
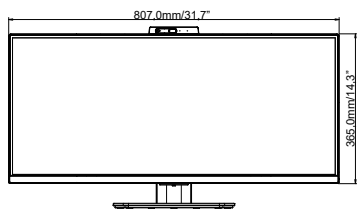

() : Maksymalny zakres regulacji

SYNCHRONIZACJA

Tryb wideo	Częstotliwość pozioma	Częstotliwość pionowa	Częstotliwość pasma wizyjnego
640 x 480	31,47 kHz	59,94 Hz	25,17 MHz
	37,50 kHz	75,00 Hz	31,50 MHz
800 x 600	37,88 kHz	60,32 Hz	40,00 MHz
	46,88 kHz	75,00 Hz	49,50 MHz
1024 x 768	48,36 kHz	60,00 Hz	65,00 MHz
	60,02 kHz	75,03 Hz	78,75 MHz
1280 x 1024	79,98 kHz	75,02 Hz	135,00 MHz
1920 x 1080	67,50 kHz	60,00 Hz	148,50 MHz
2560 x 1440	88,78 kHz	59,95 Hz	241,50 MHz
	177,71 kHz	119,99 Hz	483,39 MHz
3440 x 1440	88,81 kHz	59,97 Hz	398,24 MHz
	150,91 kHz	99,94 Hz	410,50 MHz
	180,00 kHz	120,00 Hz	633,60 MHz

*2

*1,2

INFO *1 Dostępne tylko dla wejść DisplayPort i USB Typu-C.

*2 Karta graficzna musi obsługiwać rozdzielczość 3440 x 1440 przy 60Hz / 100Hz / 120Hz.

Konsola	1080p (1920x1080)	1440p (2560x1440)	2160p (3840x2160)
PS5	60Hz	60 / 120Hz	–
Xbox Series X/S	60Hz	60 / 120Hz	–