

INSTRUKCJA OBSŁUGI

ProLite

LCD Monitor

ProLite XB3270QS

Bardzo dziękujemy za wybranie monitora LCD firmy iiyama.

Zalecamy, abyś poświęcił kilka minut i dokładnie przeczytał tę krótką, lecz wyczerpującą instrukcję, zanim zainstalujesz i włączysz monitor.

Przechowuj tę instrukcję w bezpiecznym miejscu do wykorzystania w przyszłości.

POLSKI

DEKLARACJA ZGODNOŚCI Z WYMAGANIAMI OZNAKOWANIA CE

Niniejszy monitor LCD jest zgodny z wymaganiami następujących Dyrektyw WE/UE: 2014/30/UE "Dyrektywa EMC", 2014/35/UE "Dyrektywa niskiego napięcia", 2009/125/WE "Dyrektywa ErP" i 2011/65/UE "Dyrektywa RoHS".

Wymogi dotyczące odporności na zakłócanie spełniane są w przypadku użytkowania urządzenia w budynkach mieszkalnych, biurowych i rzemieślniczych, a także małych zakładach, zarówno wewnątrz budynków, jak i poza nimi. Wszystkie miejsca użytkowania urządzenia charakteryzują się dostępem do publicznej sieci zasilania niskim napięciem.

IYAMA CORPORATION: Wijkemeerstraat 8, 2131 HA Hoofddorp, The Netherlands

Model Nr. : PL3270Q



Zalecamy recykling starego sprzętu. Wszelkie informacje na ten temat można znaleźć klikając link Poland na międzynarodowej stronie internetowej firmy iiyama pod adresem <http://www.iiyama.com>

- Rezerwujemy sobie prawo do zmiany danych technicznych bez uprzedzenia.
- Wszystkie znaki towarowe używane w tej instrukcji obsługi stanowią własność ich odpowiednich właścicieli.
- Numer rejestracyjny w systemie EPREL XB3270QS-B1 C : 393455

SPIS TREŚCI

W TROSCE O TWOJE BEZPIECZEŃSTWO	1
ZALECENIA DOTYCZĄCE BEZPIECZEŃSTWA.....	1
SPECJALNE UWAGI NA TEMAT MONITORÓW LCD	3
OBSŁUGA KLIENTA.....	3
CZYSZCZENIE	3
ZANIM URUCHOMISZ MONITOR.....	4
WŁAŚCIWOŚCI	4
KONTROLA ZAWARTOŚCI OPAKOWANIA	4
INSTALACJA.....	5
MONTAŻ I DEMONTAŻ STOPKI	6
ELEMENTY STERUJĄCE I ZŁĄCZA.....	7
PODŁĄCZANIE MONITORA.....	8
USTAWIENIA KOMPUTERA.....	9
REGULACJA WYSOKOŚCI I KĄTA WIDZENIA.....	9
OBSŁUGA MONITORA	10
ZAWARTOŚĆ MENU REGULACJA.....	11
FUNKCJA CZUWANIA	19
ROZWIĄZYWANIE PROBLEMÓW	20
INFORMACJE NA TEMAT RECYKLINGU	21
DODATEK	22
DANE TECHNICZNE	22
WYMIARY	23
SYNCHRONIZACJA.....	23

W TROSCE O TWOJE BEZPIECZEŃSTWO

ZALECENIA DOTYCZĄCE BEZPIECZEŃSTWA

OSTRZEŻENIE

ZAPRZESTAŃ UŻYTKOWANIA MONITORA, GDY CZUJESZ, ŻE WYSTĘPUJE JAKIŚ PROBLEM

Gdy zauważysz jakiegokolwiek nienormalne zjawiska, takie jak dym, dziwne dźwięki lub opary, odłącz monitor i natychmiast skontaktuj się z centrum serwisowym firmy iiyama. Dalsze używanie monitora może być niebezpieczne i spowodować pożar lub porażenie prądem elektrycznym.

NIGDY NIE ZDEJMUJ OBUDOWY

Wewnątrz monitora znajdują się obwody wysokiego napięcia. Zdjęcie obudowy może narazić na niebezpieczeństwo pożaru lub porażenia prądem elektrycznym.

NIE WKŁADAJ ŻADNYCH PRZEDMIOTÓW DO MONITORA

Nie dopuszczaj do sytuacji, aby we wnętrzu monitora znalazły się jakiegokolwiek ciała stałe lub płyny, na przykład woda. W razie takiego zdarzenia, natychmiast odłącz monitor i skontaktuj się ze swym dostawcą lub z centrum serwisowym firmy iiyama. Używanie monitora z jakimikolwiek obcymi obiektami wewnątrz może spowodować pożar, porażenie prądem elektrycznym lub uszkodzenie.

USTAW MONITOR NA PŁASKIEJ, STABILNEJ POWIERZCHNI

Monitor może spowodować obrażenia ciała w razie upadku lub upuszczenia.

NIE UŻYWAJ MONITORA W POBLIŻU WODY

Nie używaj monitora w miejscach, gdzie mogłoby dojść do spryskania lub oblania monitora wodą, ponieważ mogłoby to spowodować pożar lub porażenie prądem elektrycznym.

MONITOR NALEŻY UŻYWAĆ PRZY OKREŚLONYM ZASILANIU

Zadbaj, aby monitor był używany tylko przy określonym zasilaniu energią elektryczną. Korzystanie z zasilania o niewłaściwym napięciu spowoduje nieprawidłowe działanie i może spowodować pożar lub porażenie prądem elektrycznym.

CHROŃ PRZEWODY

Nie rozciągaj, ani nie zginaj przewodu zasilającego, ani przewodu sygnałowego. Nie kładź monitora, ani żadnych innych ciężkich przedmiotów na przewodach. W przypadku uszkodzenia, przewody mogą spowodować pożar lub porażenie prądem elektrycznym.

NIEKORZYSTNE WARUNKI POGODOWE

Zaleca się nie używać monitora w czasie silnej burzy z wyładowaniami, ponieważ ustawiczne zaniki zasilania mogą spowodować nieprawidłowe działanie. Zaleca się także nie dotykać wtyczki w takich okolicznościach, ponieważ mogłoby to spowodować porażenie prądem elektrycznym.

UWAGA

MIEJSCE USTAWIENIA MONITORA

Nie ustawiaj monitora w miejscach, gdzie mogą wystąpić nagle zmiany temperatury lub w przestrzeniach wilgotnych, zapyłonych lub zadymionych, ponieważ mogłyby to spowodować pożar, porażenie prądem elektrycznym lub uszkodzenie. Należy również unikać takich miejsc, gdzie słońce świeci wprost na monitor.

NIE UMIESZCZAJ MONITORA W MIEJSCACH STWARZAJĄCYCH ZAGROŻENIE

W przypadku ustawienia monitora w nieodpowiednim miejscu, monitor może przewrócić się i spowodować obrażenia ciała. Należy także zadbać, aby na monitorze nie były umieszczane żadne ciężkie przedmioty. Wszystkie przewody powinny być ułożone w taki sposób, aby dzieci nie mogły ich pociągać, co mogłoby spowodować obrażenia ciała.

UTRZYMUJ DOBRĄ WENTYLACJĘ

Monitor jest zaopatrzony w szczeliny wentylacyjne, aby chronić go przed przegrzaniem. Zasłonięcie tych szczelin może spowodować pożar. W celu zapewnienia odpowiedniego przepływu powietrza, monitor powinien być ustawiony w odległości przynajmniej 10cm (lub 4 cale) od jakichkolwiek ścian. Po usunięciu stopy, otwory wentylacyjne mogą zostać zasłonięte. Może to doprowadzić do przegrzania i spowodować uszkodzenia lub pożar. Należy zadbać o to żeby otwory wentylacyjne zawsze pozostawały odsłonięte. Ustawianie monitora na tylnej stronie, na boku lub do góry nogami, lub na dywanie albo innym miękkim materiale może także spowodować zagrożenie.

ODŁĄCZ PRZEWODY PRZED PRZESTAWIENIEM MONITORA

Przed przemieszczaniem monitora wyłącz zasilanie, odłącz kabel zasilający od gniazdka oraz zadбай o odłączenie przewodu sygnałowego. Jeżeli nie odłączysz tych przewodów, może dojść do pożaru lub porażenia prądem elektrycznym.

ODŁĄCZAJ PRZEWODY MONITORA

Gdy monitor ma nie być używany przez długi okres czasu, zaleca się pozostawienie monitora z odłączonymi przewodami.

PRZY ODŁĄCZANIU PRZEWODU CHWYTAJ WTYCZKĘ

Aby odłączyć zasilacz, kabel zasilający lub kabel sygnałowy, zawsze odłączaj je trzymając za wtyczkę. Nigdy nie ciągnij samego przewodu, ponieważ może to spowodować pożar lub porażenie prądem elektrycznym.

NIE DOTYKAJ WTYCZEK WILGOTNYMI DŁONIAMI

Wijmowanie lub wkładanie wtyczki do gniazda wilgotnymi dłońmi może być przyczyną porażenia prądem elektrycznym.

UMIESZCZANIE MONITORA NA KOMPUTERZE

Upewnij się, czy komputer jest wystarczająco wytrzymały, aby utrzymać masę monitora, ponieważ w przeciwnym razie może dojść do uszkodzenia komputera.

UWAGA NA RĘCE I PALCE!

- Zachowaj ostrożność przy zmianie kąta ustawienia monitora, aby nie przygnieść sobie palców albo dłoni.
- Zachowaj ostrożność, by nie przytrzasnąć palców w czasie regulacji wysokości stopki i kąta nachylenia. (Tylko w przypadku monitorów z regulacją wysokości.)

UWAGA ODNOŚNIE UŻYTKOWANIA 24/7

Monitor nie został zaprojektowany do użytku 24/7 w dowolnym środowisku.

INNE ZALECENIA

ZALECENIA DOTYCZĄCE ERGONOMII

W celu wyeliminowania zmęczenia oczu nie używaj monitora ustawionego na jasnym tle lub w ciemnym pomieszczeniu. Aby zapewnić optymalne warunki oglądania, monitor powinien być ustawiony na wysokości tuż poniżej poziomu oczu i w odległości 40-60 cm (16-24 cali) od oczu. Kiedy używa się monitora przez długi okres czasu, zalecane jest przerywanie pracy co godzinę na dziesięć minut, ponieważ ciągle patrzenie na ekran może spowodować przemęczenie wzroku.

SPECJALNE UWAGI NA TEMAT MONITORÓW LCD

Przedstawione poniżej objawy są zjawiskami normalnymi w przypadku monitorów LCD i nie wskazują problemu.

INFO

- Przy pierwszym włączeniu monitora LCD, obraz może nie być dopasowany do obszaru wyświetlania ze względu na typ używanego komputera. W takim przypadku należy ustawić obraz we właściwym położeniu.
- W zależności od używanego wzoru na pulpicie, możesz stwierdzić niewielką nierównomierność jasności ekranu.
- Ze względu na właściwości ekranu LCD, po przełączeniu wyświetlanego obrazu może utrzymywać się powidok poprzedniego ekranu, jeśli ten sam obraz był wyświetlany przez kilka godzin. W takim przypadku, dzięki zmianie obrazu lub wyłączeniu zasilania na kilka godzin następuje powolna regeneracja ekranu.

OBŚLUGA KLIENTA

INFO

- Gdy musisz zwrócić swoje urządzenie do naprawy, a oryginalne opakowanie zostało wyrzucone, prosimy o skontaktowanie się ze swym dostawcą lub z centrum serwisowym firmy iiyama w celu uzyskania porady lub zastępczego opakowania.

CZYSZCZENIE

OSTRZEŻENIE

- Jeśli podczas czyszczenia monitora dojdzie do wpadnięcia jakichkolwiek materiałów lub rozlania na monitor takich płynów jak woda, natychmiast odłącz przewód zasilający i skontaktuj się ze swym dostawcą lub z centrum serwisowym firmy iiyama.

UWAGA

- Przed rozpoczęciem czyszczenia monitora, należy ze względów bezpieczeństwa wyłączyć zasilanie i odłączyć przewody monitora.

INFO

- W celu ochrony panelu wyświetlacza LCD nie używaj twardych przedmiotów, aby nie doszło do zarysowania lub zatarcia ekranu.
- Nigdy nie stosuj żadnego z wymienionych poniżej silnych rozpuszczalników. Powodują one uszkodzenia obudowy i ekranu LCD.

Rozcieńczalnik

Środki do czyszczenia w aerozolu

Czysta benzyna

Wosk

Środki czyszczące o działaniu ściernym

Rozpuszczalniki kwasowe lub zasadowe

- Skutkiem pozostawiania obudowy przez długi okres czasu w zetknięciu z jakimikolwiek produktami z gumy lub tworzyw sztucznych może być degeneracja lub odbarwienie materiału obudowy.

OBUDOWA Plamy można usuwać za pomocą ściereczki lekko zwilżonej roztworem łagodnego detergentu. Następnie należy wytrzeć obudowę miękką suchą szmatką.

EKRAN LCD

Zaleca się okresowe czyszczenie za pomocą miękkiej, suchej szmatki.

Nie należy używać papierowych chusteczek higienicznych, ponieważ mogą one powodować uszkodzenia ekranu LCD.

ZANIM URUCHOMISZ MONITOR

WŁAŚCIWOŚCI

- ◆ Obsługuje rozdzielczości do 2560 × 1440
- ◆ Wysoki kontrast 1200:1 (typowy), dostępna funkcja Kontrast podwyższony / Jasność 250 cd/m² (typowy) / szybki czas reakcji 4ms (gray - gray)
- ◆ Flicker-free
- ◆ Redukcja niebieskiego światła
- ◆ Cyfrowe wygładzanie znaków
- ◆ Głośniki Stereo 2 x 3W
- ◆ Funkcja czuwania (zgodność ze standardem VESA DPMS)
- ◆ Zgodność ze standardem zamocowania VESA (100mm×100mm)
- ◆ Miejsce na blokadę zabezpieczającą

KONTROLA ZAWARTOŚCI OPAKOWANIA

Wraz z monitorem LCD dostarczane są wymienione poniżej akcesoria. Sprawdź, czy znajdują się one w opakowaniu. Jeżeli brakuje któregoś z poniższych elementów lub jest on uszkodzony, należy powiadomić o tym sprzedawcę lub najbliższego przedstawiciela firmy iiyama.

- Przewód zasilający*
- Przewód HDMI
- Przewód DisplayPort
- Podstawa stopki ze śrubą
- Instrukcja bezpieczeństwa
- Skrócona instrukcja obsługi

UWAGA * Parametry znamionowe przewodu zasilającego dla obszarów, gdzie stosowane jest napięcie 120V w sieci, wynoszą 10A/125V. Jeżeli korzystasz z zasilania o wyższych parametrach znamionowych niż podane powyżej, musi być stosowany przewód zasilający o parametrach znamionowych 10A/250V. Pamiętaj, iż używanie nieoryginalnego kabla zasilającego skutkuje utratą wszelkich praw gwarancyjnych. Konieczne jest używanie zatwierdzonego kabla zasilającego o specyfikacji równej lub lepszej od H05VVF, 3G, 0.75mm².

INSTALACJA

OSTRZEŻENIE

- Przed instalacją upewnij się, że ściana, suficie lub ramię pulpitu wytrzyma ciężar monitora i mocowania.

< INSTALACJA NA ŚCIANIE >

OSTRZEŻENIE

- Jeśli chcesz powiesić monitor na ścianie, użyj śrub M4 (4 sztuki) z podkładką. Jej długość dostosuj go grubości uchwyty tak, aby długość śruby "L" wynosiła 12 mm. Dłuższa śruba może uszkodzić części elektryczne wewnątrz monitora i w konsekwencji doprowadzić do porażenia prądem lub uszkodzenia monitora.

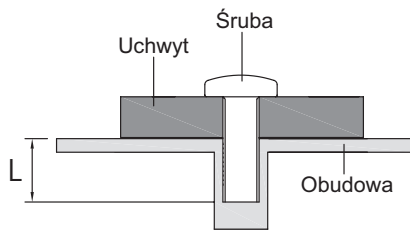

< OBRÓT OBRAZU >

Niedostępne w tym modelu.

MONTAŻ I DEMONTAŻ STOPKI

UWAGA

- Umieść monitor na stabilnej powierzchni. Monitor może spowodować obrażenia ciała lub uszkodzenia w razie upadku lub upuszczenia.
- Nie narażaj monitora na większe wstrząsy, gdyż może to doprowadzić do jego uszkodzenia.
- Przed zdemontowaniem lub zamontowaniem stojaka odłącz przewody monitora, aby uniknąć uszkodzeń lub porażenia prądem elektrycznym.

<Montaż>

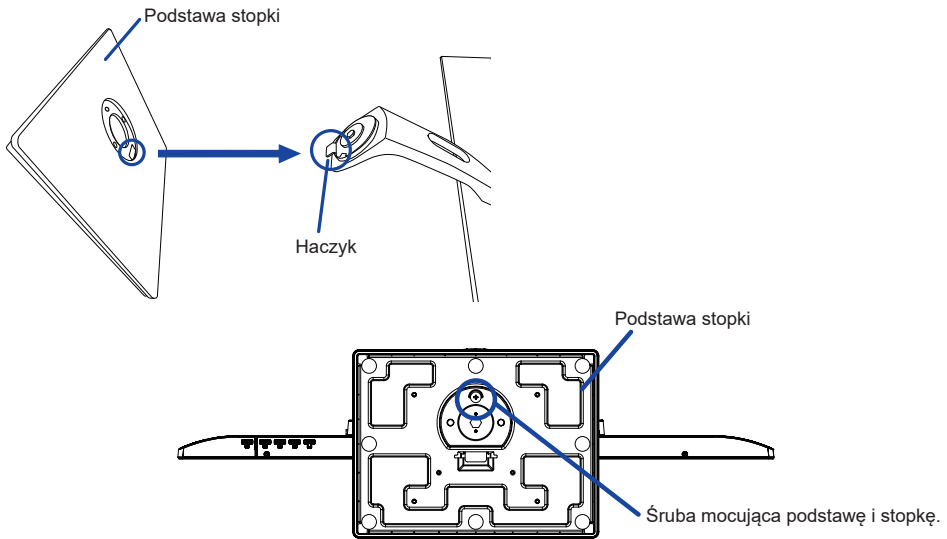

- ① Umieść kawałek miękkiego materiału na stole, by zabezpieczyć monitor przed zadrapaniem. Połóż monitor płasko na stole przodem do dołu.
- ② Zamocuj stopę postępując zgodnie z rysunkiem pokazanym powyżej.
- ③ Użyj śruby dostarczonej z monitorem do przymocowania podstawy do stopki monitora.

<Demontaż>

- ① Umieść kawałek miękkiego materiału na stole, by zabezpieczyć monitor przed zadrapaniem. Połóż monitor płasko na stole przodem do dołu.
- ② Poluzuj śrubę, aby wyjąć podstawę stopki z monitora.

ELEMENTY STERUJĄCE I ZŁĄCZA

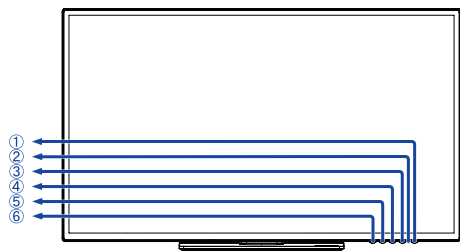

<Przód>

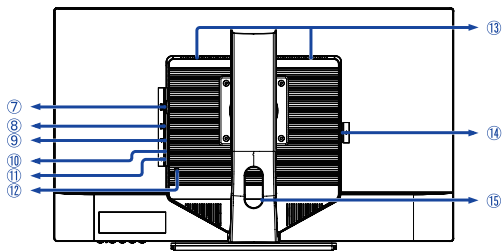

<Tył>

- ① Przetłacznik zasilania (⏻)
- ② Wskaźnik zasilania
INFO Niebieski: Normalne działanie
Pomarańczowy: Tryb czuwania
- ③ Przycisk Menu (MENU)*
- ④ Przycisk przewijania w górę / Głośność (▶ / 🔊)*
- ⑤ Przycisk W dół / Tryb ECO (◀ / ⓪)*
- ⑥ Przycisk Sygnału / Wyjdz (INPUT/EXIT)
- ⑦ Złącze DVI-D (DVI)
- ⑧ Złącze HDMI (HDMI)
- ⑨ Złącze DisplayPort (DP)
- ⑩ Gniazdo słuchawkowe (🎧)
- ⑪ Złącze audio (🔊)
- ⑫ Miejsce na blokadę zabezpieczającą
INFO Mocując odpowiedni kabel zabezpieczający z blokadą ochronisz monitor przed kradzieżą lub przestawieniem.
- ⑬ Głośniki
- ⑭ Gniazdo zasilania prądem przemiennym (~ : Prąd przemienny) (~)
- ⑮ Otwór na kable

* Możesz pominąć elementy Menu i bezpośrednio wyświetlić daną opcję lub zakres regulacji.

PODŁĄCZANIE MONITORA

- 1 Upewnij się, czy komputer i monitor są wyłączone.
- 2 Przewodem sygnałowym połącz monitor z komputerem.
- 3 Połącz monitor ze sprzętem audio wykorzystując przewód audio do komputera, jeśli masz zamiar korzystać z funkcji audio.
- 4 Podłącz przewód zasilający najpierw do monitora, a następnie do gniazdka elektrycznego.
- 5 Włącz monitor i komputer.

INFO ■ Upewnij się, że instalacja w budynku ma wyłącznik automatyczny 120/240 V, 20 A (maksymalnie).

■ Przewody sygnałowe używane do łączenia komputera z monitorem mogą być różne w zależności od typu używanego komputera. Nieprawidłowe połączenie może spowodować poważne uszkodzenie zarówno monitora, jak i komputera. Przewód dostarczany wraz z monitorem to standardowy przewód z złączem. Jeżeli potrzebny jest specjalny przewód, skontaktuj się ze swym sprzedawcą lub najbliższym przedstawicielem firmy iiyama.

■ Należy zadbać o dokręcenie śrub zabezpieczających na obu końcach przewodu sygnałowego.

■ Wtykowe urządzenia klasy I typ A muszą być podłączone do uzziemienia ochronnego.

■ Gniazdko sieciowe powinno być zainstalowane w pobliżu urządzenia i powinno być łatwo dostępne.

■ Nadmierne ciśnienie akustyczne w słuchawkach może spowodować uszkodzenie/utrata słuchu.

[Przykład podłączenia]

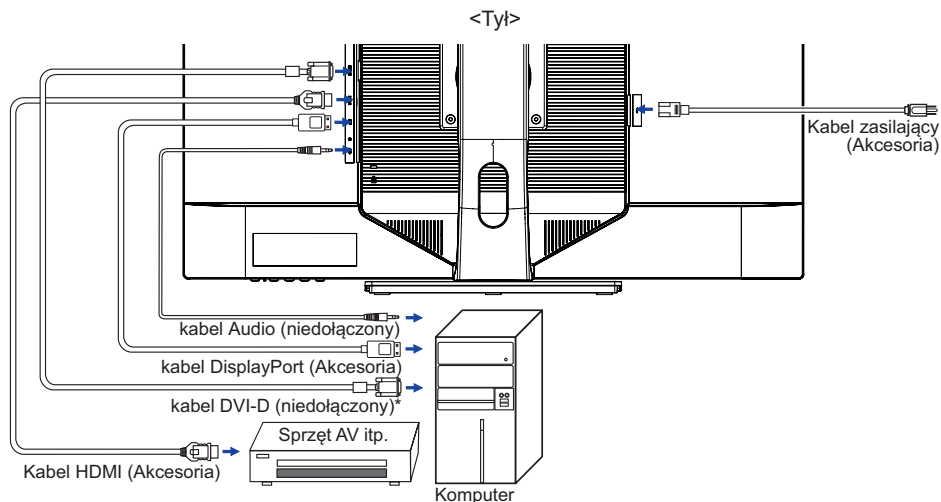

* Kabel DVI dual-link nie jest standardowo dołączony do monitora. Użycie kabla DVI dual-link słabej jakości może doprowadzić do zakłóceń elektromagnetycznych. Prosimy o kontakt z naszą infolinią jeśli chcecie Państwo podłączyć monitor przez wejście DVI.

[Uchwyt na kable]

Przełóż kable przez otwór na kable, aby je połączyć.

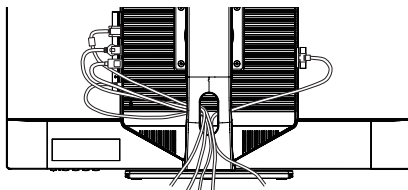

USTAWIENIA KOMPUTERA

■ Synchronizacja sygnałów

Patrz tabela synchronizacji dla podstawowych rozdzielczości w rozdziale SYNCHRONIZACJA na stronie 23.

REGULACJA WYSOKOŚCI I KĄTA WIDZENIA

- Optymalna praca przy monitorze polega na bezpośrednim, prostopadłym patrzeniu na ekran, następnie dostosuj wysokość i kąt monitora do własnych upodobań.
- Przy zmianie wysokości i kąta nachylenia panela przytrzymaj podstawkę monitora jedną ręką, aby uniknąć przewrócenia urządzenia.
- Panel LCD można ustawić na maksymalnej wysokości 100 mm. Kąty nachylenia względem użytkownika mogą wynosić do 45° w lewo i prawo, do 22° w tył i 3° do przodu.

UWAGA

- Podczas zmiany wysokości lub kąta nachylenia panela nie dotykaj ekranu LCD. W przeciwnym razie istnieje ryzyko uszkodzenia ekranu.
- Zachowaj ostrożność przy zmianie wysokości lub kąta ustawienia monitora, aby nie przygnieść sobie palców albo dłoni.
- Zachowaj ostrożność, by nie przytrzasnąć palców w czasie regulacji wysokości stopki i kąta nachylenia.

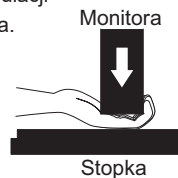
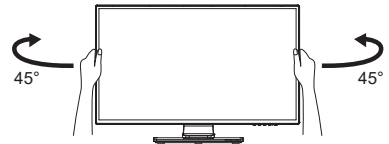
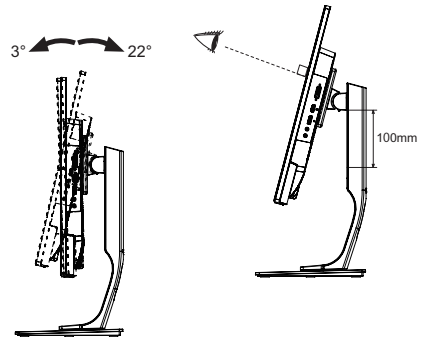

OBSŁUGA MONITORA

W celu zapewnienia najlepszego obrazu, monitor LCD firmy iiyama otrzymał w fabryce predefiniowane ustawienia synchronizacji (patrz str. 23). Możesz także dostosować obraz wykonując przedstawione poniżej operacje na przyciskach.

- 1 **Naciśnij przycisk MENU, aby uruchomić funkcję Menu ekranowego (OSD). Są tutaj dodatkowe pozycje menu, które można przełączać przyciskami ◀ / ▶ .**

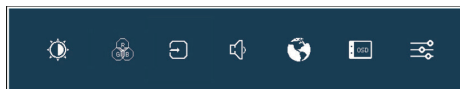

- 2 **Wybierz pozycję menu, zawierającą ikonę regulacji dotyczącą regulacji, jaką chcesz przeprowadzić. Naciśnij przycisk SELECT. Następnie użyj przycisków ◀ / ▶ do wyróżnienia ikony żądanej regulacji.**
- 3 **Naciśnij ponownie przycisk SELECT. Używając przycisków ◀ / ▶ dokonaj odpowiedniej regulacji lub ustawienia.**
- 4 **Naciśnij przycisk EXIT, aby opuścić menu, a wprowadzone ustawienia zostaną automatycznie zapisane.**

Na przykład, aby dokonać korekty położenia OSD w pionie, wybierz pozycję Ustawienia OSD, a następnie naciśnij przycisk SELECT. Potem użyj przycisków ◀ / ▶ wybierz "Pozycja pionowa". Naciśnij ponownie przycisk SELECT. Wtedy użyj przycisków ◀ / ▶ do zmiany ustawienia położenia w pionie. Położenie całego wyświetlanego obrazu będzie zmieniać się na bieżąco zgodnie z wprowadzanymi zmianami.



Na koniec naciśnij przycisk EXIT, który kończy regulację, a wszystkie zmiany są zapisywane w pamięci.

INFO

- W przypadku wstrzymania operacji na przyciskach podczas przeprowadzania regulacji, Menu ekranowe zniknie po upływie okresu czasu zdefiniowanego w ustawieniu Czas wygaszania menu OSD. Również naciśnięcie przycisku MENU powoduje szybkie wyłączenie Menu ekranowego.
- W chwili zniknięcia Menu ekranowego następuje zapisanie w pamięci wszelkich wprowadzonych zmian. Należy unikać wyłączenia zasilania, kiedy korzysta się z Menu ekranowego.

ZAWARTOŚĆ MENU REGULACJA



Element regulacji	Problem / Opcja		Przyciski, które należy naciskać
Format obrazu Picture Format	Pełny obraz	Widok pełnoekranowy	
	Format obrazu* ³	Zmiana formatu obrazu	
	1 do 1* ⁴	Obraz wyświetlany jest w formacie 1:1.	
	17 inch	Format obrazu monitora 17" (5 : 4)	
	19 inch	Format obrazu monitora 19" (5 : 4)	
	19.5 inch	Format obrazu monitora 19,5" (16 : 9)	
	21.5 inch	Format obrazu monitora 21,5" (16 : 9)	
	23 inch	Format obrazu monitora 23" (16 : 9)	
Jasność * ^{1,2} Brightness	Zbyt ciemny obraz		◀ ▶
	Zbyt jasny obraz		◀ ▶
Kontrast * ² Contrast	Zbyt mdły obraz		◀ ▶
	Zbyt intensywny obraz		◀ ▶
Głębina czerni Black Tuner	Od -5 do +5 Regulacje cieni		◀ ▶
Ostrość Sharpness	Możesz dokonać zmiany ostrości obrazu w skali od 0 do 100 (ostry-miękki). Naciskaj przycisk ▶, aby zmieniać ostrość obrazu w kolejności liczbowej. Naciskaj przycisk ◀, aby zmieniać ostrość obrazu w kolejności odwrotnej. Regulacja jakości obrazu przy rozdzielczości niższej niż 2560 × 1440. Możesz zmienić jakość obrazu.		◀ ▶
Overdrive * ² Overdrive	Wyłącz / -2 / -1 / 0 / +1 / +2 Poprawia czas przejścia dla odcieni szarości. Skutkuje to szybszym czasem reakcji.		◀ ▶
Kontrast ACR * ² Adv. Contrast	Włącz	Podwyższony współczynnik kontrast.	
	Wyłącz	Normalne	
	Wyłącz	Normalne	
Tryb ECO * ² ECO Mode Direct	1	Jasność lub podświetlenie są zredukowane.	
	2	Jasność lub podświetlenie są zredukowane bardziej niż w 1.	
	3	Jasność lub podświetlenie są zredukowane bardziej niż w 2.	



Element regulacji	Problem / Opcja		Przyciski, które należy naciskać
Technologia X-Res X-Res Technology	Wyłącz	Normalne	
	Miękkie	Popraw ostrość krawędzi.	
	Średni	Popraw ostrość krawędzi bardziej niż w opcji Miękkie.	
	Wyostrome	Popraw ostrość krawędzi bardziej niż w opcji Średnie.	

- *¹ Dokonaj regulacji parametru Brightness, gdy używasz monitora w ciemnym pomieszczeniu i odnosisz wrażenie, że obraz jest zbyt jasny.
- *² Elementy regulowane / ustawialne zależą od tego, który element jest aktywny. Więcej informacji można znaleźć na stronie 18 Matryca korelacji funkcji.
- *³ Option niedostępna dla rozdzielczości 16:9.
- *⁴ Możliwość wyboru tylko w rozdzielczościach mniejszych niż 2560 × 1440.

Direct

Wykonując poniższe operacje na przyciskach możesz pominąć te elementy Menu i wyświetlić bezpośrednio opcję.

- Tryb ECO: Naciśnij przycisk  kiedy nie jest wyświetlane Menu ekranowe.



Element regulacji	Problem / Opcja	Przyciski, które należy naciskać
Ciepłe Warm	Ciepłe	
Standard Normal	Standard	
Zimne Cool	Zimne	
Ustawienia użytkownika User Color	Czerwony	Zbyt słaby 
	Zielony	Zbyt mocny 
	Niebieski	
i-Style Color i-Style Color	Standard	Ogólny dla środowiska Windows i domyślnych ustawień monitora.
	Gry	Do gier.
	Film	Do oglądania filmów.
	Krajobraz	Do wyświetlania krajobrazów.
	Tekst	Do edycji i oglądania tekstu.
	Wyłącz	Powrót do ustawień dokonanych w regulacjach koloru (z wyłączeniem i-Style Color).
Red. nieb. światła *2 Blue Light Reducer	Wyłącz	Normalne
	1	Niebieskie światło jest zredukowane.
	2	Niebieskie światło jest zredukowane bardziej niż w 1.
	3	Niebieskie światło jest zredukowane bardziej niż w 2.

*1 Jeśli włączona jest funkcja redukcji niebieskiego światła, inne funkcje są niedostępne.

*2 Elementy regulowane / ustawialne zależą od tego, który element jest aktywny. Więcej informacji można znaleźć na stronie 18 Matryca korelacji funkcji.



Wybór wejść * Input Select

Direct

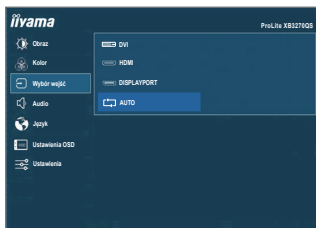

Element regulacji

Opcja

Wybór wejść
Input Select

DVI	Wybierz DVI sygnał wejściowy.
HDMI	Wybierz HDMI sygnał wejściowy.
DisplayPort	Wybierz DisplayPort sygnał wejściowy.
AUTO	Wyszukaj dostępne wejścia sygnału i wybierz automatycznie pierwsze z nich.

INFO

Jeśli podłączone jest tylko jedno źródło, zostanie ono wybrane automatycznie.

W trybie czuwania przełączanie jest niemożliwe.

Źródła nie można przełączać automatycznie, jeśli wcześniej wybrane zostanie DVI, HDMI oraz DisplayPort.



Direct

Wykonując poniższe operacje na przyciskach możesz pominąć te elementy Menu i wyświetlić bezpośrednio opcję.

- Wybór wejść: Naciśnij przycisk INPUT kiedy nie jest wyświetlane Menu ekranowe.







Element regulacji	Problem / Opcja	Przyciski, które należy naciskać
Głośność Volume Direct	Zbyt cicho Zbyt głośno	 
Wycisz Mute Direct	Włączyć Wyłączyć	Przywraca poprzedni poziom głośności. Czasowo wyłączyć dźwięk.
Wejście Audio * Audio Input	Line-In HDMI DisplayPort	Wybierz wejście Line-In. Wybierz wejście HDMI. Wybierz wejście DisplayPort.

* Dostępne tylko pod wejściem HDMI / DisplayPort.

Direct

Wykonując poniższe operacje na przyciskach możesz pominąć te elementy Menu i wyświetlić bezpośrednio opcję.





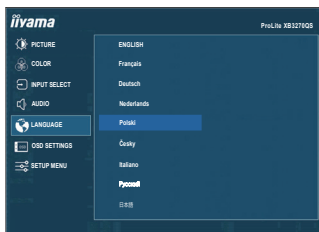











- Głośność: Naciśnij przycisk , kiedy nie jest wyświetlane Menu ekranowe.
- Wycisz: Naciśnij i przytrzymaj przycisk  przez na około 2 sekundy, kiedy menu OSD nie jest wyświetlane.

Wycisz oraz Wyłączyć wyciszenie są włączane przez powtórzenie powyższego działania przycisku.



Element regulacji	Opcja			
Język Language	English	Angielski	Česky	Czech
	Français	Francuski	Italiano	Włoski
	Deutsch	Niemiecki	Русский	Rosyjski
	Nederlands	Holenderski	日本語	Japoński
	Polski	Polski		



Element regulacji	Problem / Opcja	Przyciski, które należy naciskać
Pozycja pozioma OSD OSD H. Position	OSD jest za bardzo na lewo OSD jest za bardzo na prawo	   
Pozycja pionowa OSD OSD V. Position	OSD zbyt nisko OSD zbyt wysoko	   
Tło menu OSD OSD Background	Tło menu ekranowego stanie się przezroczyste. Wyłącz / 1 / 2 / 3 / 4	   
Wygaszenie OSD OSD Time Out	Możesz ustawić czas wyświetlania OSD display. 5 / 10 / 30 / 60 sekund	   



Ustawienia Setup Menu

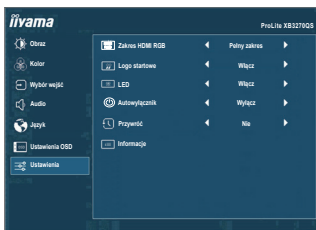

Element regulacji	Opcja	
Zakres HDMI RGB * HDMI RGB Range	Pełny zakres	Pełny zakres kolorów
	Ograniczony	Ograniczony zakres kolorów
Logo startowe Opening Logo	Włącz	Logo iiyama wyświetla się gdy monitor jest włączony.
	Wyłącz	Logo iiyama nie wyświetla się gdy monitor jest włączony.
LED LED	Włącz	Dioda świecąca Wskaźnik Zasilania jest włączona.
	Wyłącz	Dioda świecąca Wskaźnik Zasilania jest wyłączona.
INFO Diodę Wskaźnik Zasilania należy wyłączyć, jeśli jej światło przeszkadza.		
Autowylłącznik Auto Pow. Off	Włącz	Włącz obsługę Autowylłącznik.
	Wyłącz	Autowylłącznik jest wyłączona.
INFO Funkcja automatycznego wyłączenia jest ustawiona domyślnie. Monitor wyłącza się automatycznie po trzech godzinach. Funkcję automatycznego wyłączenia można dezaktywować.		
Przywróć Memory Recall	Tak	Przywracane są ustawienia fabryczne.
	Nie	Powrót do Menu.
Informacje Information	Wyświetlane są informacje dotyczące bieżącego sygnału wejściowego, doprowadzonego z karty graficznej komputera.	
	<p><Przykład></p> 	<p>INFO</p> <p>Więcej informacji na temat rozdzielczości oraz częstotliwości odświeżania można znaleźć w instrukcji obsługi karty graficznej.</p>

* Dostępne tylko dla wejścia HDMI.

■ Matryca korelacji funkcji



		Pozycja wybrana						
		Kontrast ACR	Tryb ECO	i-Style Color	Red. nieb. światła	Jasność	Kontrast	Overdrive
Przedmiot aktywowany	Kontrast ACR	–	✓	–	–	✓	✓	
	Tryb ECO	–	–	✓	–	–	✓	
	i-Style Color	–	–	–	–	–	–	
	Red. nieb. światła	–	–	–	–	✓	✓	

✓ : Dostępny

– : Niedostępne

● Blokada

<OSD Menu>

1. Blokada menu OSD jest aktywowana poprzez naciśnięcie przycisk  /  przez około 5 sekund. Jeśli spróbujesz wejść w menu OSD poprzez naciśnięcie przycisk, na ekranie pojawi się informacja „OSD locked”.
2. Blokada menu OSD jest deaktywowana poprzez ponowne naciśnięcie przycisk przez około 5 sekund.

<Przełącznik zasilania>

1. Blokada włącznika prądu jest aktywowana poprzez naciśnięcie przycisk INPUT / EXIT przez około 5 sekund. Po włączeniu blokady nie można wyłączyć monitora. Po naciśnięciu wyłącznika prądu pokaże się informacja „Power Button Locked”.
2. Blokada włącznika prądu jest deaktywowana poprzez ponowne naciśnięcie przycisk przez około 5 sekund.

FUNKCJA CZUWANIA

Funkcja czuwania tego produktu jest zgodna z wymaganiami oszczędzania energii standardów VESA DPMS. Jeżeli ta funkcja jest aktywna, zapewnia automatyczne redukowanie niepotrzebnego zużycia energii przez monitor, kiedy komputer nie jest używany.

Aby można było korzystać z tej funkcji, monitor musi być przyłączony do komputera zgodnego ze standardem VESA DPMS. Monitor przechodzi do trybu czuwania, jak to przedstawiono poniżej. Funkcja czuwania, wraz z wszelkimi ustawieniami zegarów, jest konfigurowana przez system operacyjny. W podręczniku systemu operacyjnego możesz sprawdzić konfigurację zarządzania energią.

■ Tryb czuwania

Kiedy zostaną wyłączone sygnał wideo z komputera, monitor przechodzi do trybu czuwania, który zapewnia obniżenie zużycia energii do poziomu poniżej 0,5W. Ekran staje się ciemny, a wskaźnik zasilania zmienia kolor na pomarańczowy. Po ponownym dotknięciu klawiatury lub myszki następuje wyjście z trybu czuwania i obraz pojawia się po kilku sekundach.

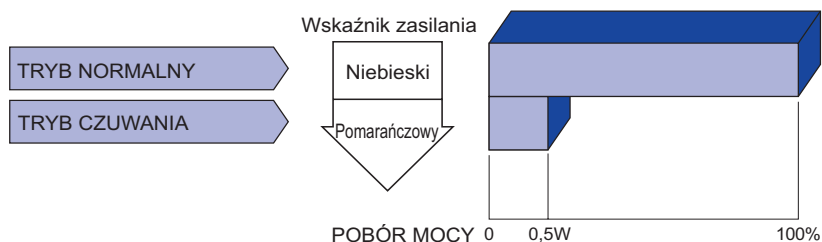

INFO

Monitor zużywa energię elektryczną nawet po przejściu do trybu czuwania. Aby uniknąć niepotrzebnego zużycia energii, wyłączaj zasilanie monitora, kiedy nie jest używany, w nocy lub podczas weekendów.

ROZWIĄZYWANIE PROBLEMÓW

Gdy monitor nie działa prawidłowo, wykonaj poniższe czynności w celu znalezienia prawdopodobnego rozwiązania problemu.

1. W zależności od występującego problemu wykonaj regulacje przedstawione w punkcie OBSŁUGA MONITORA. Gdy nie zapewnia to przywrócenia obrazu, przejdź do czynności 2.
2. Jeżeli nie możesz znaleźć stosownej pozycji regulacji w punkcie OBSŁUGA MONITORA lub problem nie ustępuje, wykonaj poniższe czynności kontrolne.
3. W przypadku gdy zetknąłeś się z problemem, który nie został opisany poniżej lub nie możesz skorygować tego problemu, zaprzestań użytkowania monitora i skontaktuj się ze swoim dostawcą lub centrum serwisowym firmy iiyama w celu uzyskania dodatkowej pomocy.

Problem

Sprawdź

① Obraz nie wyświetla się.

(Nie świeci wskaźnik zasilania.)

- Czy przewód zasilania jest prawidłowo umieszczony w gnieździe.
- Czy zostało włączone zasilanie.
- Czy w gnieździe prądu przemiennego jest napięcie - sprawdź podłączając inne urządzenie.

(Kontrolka zasilania ma kolor niebieski.)

- Czy jest aktywny wygaszacz ekranu bez obrazu – dotknij klawiatury lub myszki.
- Zwiększ kontrast i/lub jasność.
- Czy komputer jest włączony.
- Czy został prawidłowo przyłączony przewód sygnałowy.
- Czy taktowanie sygnałów z komputera jest zgodne z danymi technicznymi monitora.

(Wskaźnik zasilania świeci pomarańczowym światłem.)

- Czy monitor jest w trybie czuwania – dotknij klawiatury lub myszki.
- Czy komputer jest włączony.
- Czy został prawidłowo przyłączony przewód sygnałowy.
- Czy taktowanie sygnałów z komputera jest zgodne z danymi technicznymi monitora.

② Brak synchronizacji ekranu.

- Czy został prawidłowo przyłączony przewód sygnałowy.
- Czy taktowanie sygnałów z komputera jest zgodne z danymi technicznymi monitora.

③ Obraz nie jest na środku ekranu.

- Czy taktowanie sygnałów z komputera jest zgodne z danymi technicznymi monitora.

④ Ekran jest zbyt jasny lub zbyt ciemny.

- Czy poziom sygnału wyjściowego wideo z komputera jest zgodny z danymi technicznymi monitora.

⑤ Drga obraz na ekranie.

- Czy napięcie prądu elektrycznego jest zgodne z danymi technicznymi monitora.
- Czy taktowanie sygnałów z komputera jest zgodne z danymi technicznymi monitora.

Problem

⑥ Brak dźwięku.

⑦ Dźwięk jest zbyt głośny lub zbyt cichy.

⑧ Słyszeć dziwny szum.

Sprawdź

- Czy włączony jest sprzęt audio (komputer itp.) jest Włączone.
- Czy został prawidłowo przyłączony przewód audio.
- Czy głośność jest ustawiona.
- Czy wyciszenie jest Wyłączone.
- Czy poziom sygnału wyjściowego audio ze sprzętu audio jest zgodny z danymi technicznymi monitora.
- Czy poziom sygnału wyjściowego audio ze sprzętu audio jest zgodny z danymi technicznymi monitora.
- Czy został prawidłowo przyłączony przewód audio.

INFORMACJE NA TEMAT RECYKLINGU

Nie wyrzucaj swego monitora – przyczynisz się do lepszej ochrony środowiska.

Odwiedź naszą witrynę: www.iiyama.com, aby uzyskać informacje o recyklingu monitorów.

DODATEK

Specyfikacje i wygląd produktów mogą ulec zmianie bez wcześniejszego zawiadomienia.

DANE TECHNICZNE

Kategoria	32"	
Panel LCD	Technologia paneli	Technologia paneli IPS
	Rozmiar	Przekątna: 80,0 cm / 31,5"
	Wielkość plamki	0,273mm w poziomie × 0,273 mm w pionie
	Jasność	250cd/m ² (typowa)
	Współczynnik kontrastu	1200 : 1 (typowe), funkcja Kontrast podwyższony dostępna
	Kąt widzenia	W prawo / w lewo : 89° każdy, w górę / w dół : 89° każdy (Typowy)
	Czas reakcji	4ms (gray - gray)
Liczba wyświetlanych kolorów	DVI : 16,777,216 HDMI/DisplayPort : Około 1,07 miliarda	
Częstotliwość synchronizacji	DVI : Poziomej: 30.0-90.0kHz, pionowej: 55-75Hz HDMI : Poziomej: 30.0-90.0kHz, pionowej: 50-75Hz DisplayPort : Poziomej: 30.0-90.0kHz, pionowej: 50-75Hz	
Natywna rozdzielczość	2560 × 1440, 3,7 megapikseli	
Maksymalna obsługiwana rozdzielczość	DVI : 2560 × 1440 60Hz HDMI : 2560 × 1440 60Hz DisplayPort : 2560 × 1440 60Hz	
Złącze sygnału wejściowego	DVI-D, HDMI, DisplayPort	
Standard Plug & Play	VESA DDC2B™	
Sygnal wejściowy wizji	Cyfrowy: Zgodny z DVI (Digital Visual Interface standard wersja.1.0) Cyfrowy: HDMI, Cyfrowy: DisplayPort	
Złącze sygnału wejściowego audio	Gniazdo ø 3,5 mm typu mini jack (stereo)	
Sygnal wejściowy audio	Maks. 1,0 Vrms	
Gniazdo słuchawkowa	Gniazdo ø 3,5 mm typu mini jack (stereo)	
Głośniki	3W × 2 (głośniki stereo)	
Maksymalny rozmiar ekranu	Szer. 698,1 mm × wys. 392,7 mm / szer. 27,5" × 15,5" wys	
Źródło zasilania	Źródło prądu przemiennego o napięciu 100-240 V, 50/60 Hz, 1,2 A	
Zużycie energii*	35W (typowe), Tryb czuwania: maksymalnie 0,5W	
Wymiary / waga netto	726,0 × 453,0 - 553,0 × 230,0mm / 28,6 × 17,8 - 21,8 × 9,1" (szer. × wys. × głęb.), 8,6kg / 18,9lbs	
Kąt	Pochylenia: W tył: 22°, Do przodu: 3° Pivot: W prawo / w lewo: 45° każdy	
Warunki środowiska	Podczas pracy:	Temperatura 5 do 35°C / 41 do 95°F Wilgotność 10 do 80% (bez kondensacji pary wodnej)
	Składowanie:	Temperatura -20 do 60°C / -4 do 140°F Wilgotność 5 do 85% (bez kondensacji pary wodnej)
Certyfikaty	CE, UKCA, TÜV-Bauart, EAC, VCCI, PSE	

INFO

* Nie podłączono żadnych peryferiów a na wejściu audio nie ma aktywnego sygnału.

WYMIARY

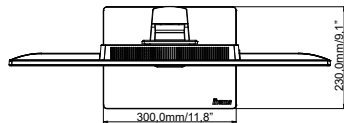
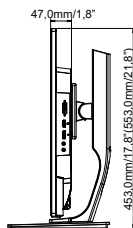
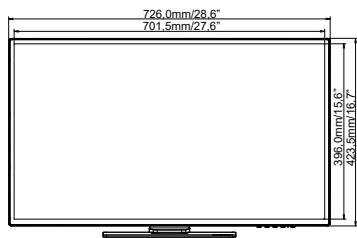

() : w nawiasach podano wartości maksymalne
* Części wystające nie są dołączone.

SYNCHRONIZACJA

Tryb wideo	Częstotliwość pozioma	Częstotliwość pionowa	Częstotliwość pasma wizyjnego
640 × 480	31,469kHz	59,940Hz	25,175MHz
	37,500kHz	75,000Hz	31,500MHz
800 × 600	37,879kHz	60,317Hz	40,000MHz
	46,875kHz	75,000Hz	49,500MHz
1024 × 768	48,363kHz	60,004Hz	65,000MHz
	60,023kHz	75,029Hz	78,750MHz
1280 × 1024	63,981kHz	60,020Hz	108,000MHz
	79,976kHz	75,025Hz	135,000MHz
1920 × 1080	67,500kHz	60,000Hz	148,500MHz
2560 × 1440	88,787kHz	59,951Hz	241,500MHz

INFO * DVI : Użyj kabla DVI-D dual link.