

РУКОВОДСТВО ПОЛЬЗОВАТЕЛЯ

ProLite

LCD Monitor

ProLite XUB2292HSU

ProLite XUB2492HSU

ProLite XUB2792HSU

ProLite XU2292HSU

ProLite XU2492HSU

ProLite XU2792HSU

Модель: PL2792H / PL2492H / PL2292H

Благодарим вас за выбор ЖК-монитора iiyama.

Советуем перед установкой и включением этого монитора внимательно прочитать это краткое, но обстоятельное руководство.

Сохраните это руководство в надежном месте на случай, если в будущем вам понадобится что-либо уточнить.

РУССКИЙ

Аттестованный сетевой кабель должен быть использован вместе с этим монитором. Вы должны поступать совместно всем важным в вашей стране примечания касательно установки и/или требований по оборудованию. Аттестованный сетевой кабель не слабее обычного полихлорвиниловый гибкого шнура в соответствии с IEC 60227 (обозначение H05VV-F 3G 0,75мм² или H05VVH2-F 3G 0,75мм²) должен быть использован. Как альтернатива может быть использован гибкий шнур с синтетического каучука согласно IEC 60245 (обозначение H05RR-F 3G 0,75мм²)

Этот монитор является офисным оборудованием.

Информация импортера: Марвел КТ

107061, Москва, пл. Преображенская, д. 8, этаж 27, пом. LXXXVI

Год производства: См. бое число ("X") серийного номера продукта.

(Серийный номер: xxxxxXxxxxxxxx)

"X" это 0-9. 0-9 означает 2020-2029.

Тип монитора: ЖК-монитор

Модель: PL2792H / PL2492H / PL2292H

Страна изготовления: КИТАЙ

Правила и условия транспортировки:

Транспортировка устройства допускается только в заводской упаковке, любым видом транспорта, без каких-либо ограничений по расстоянию.

Правила и условия реализации: Без ограничений

-
- Мы оставляем за собой право вносить изменения в технические характеристики без предварительного уведомления.
 - Все торговые марки, используемые в руководстве пользователя, являются собственностью их владельцев.

СОДЕРЖАНИЕ

| | |
|---|----|
| ИНСТРУКЦИИ ПО БЕЗОПАСНОСТИ..... | 1 |
| МЕРЫ ПРЕДОСТОРОЖНОСТИ | 1 |
| СПЕЦИАЛЬНЫЕ ПРИМЕЧАНИЯ ДЛЯ ЖК-МОНИТОРОВ | 4 |
| ОБСЛУЖИВАНИЕ ПОКУПАТЕЛЯ..... | 4 |
| ОЧИСТКА..... | 5 |
| ДО НАЧАЛА РАБОТЫ С МОНИТОРОМ | 6 |
| ХАРАКТЕРИСТИКИ | 6 |
| ПРИНАДЛЕЖНОСТИ..... | 6 |
| УСТАНОВКА..... | 7 |
| УСТАНОВКА И СНЯТИЕ ПОДСТАВКИ : | 9 |
| ProLite XUB2792HSU / ProLite XUB2492HSU / ProLite XUB2292HSU | 9 |
| УСТАНОВКА И СНЯТИЕ ПОДСТАВКИ : ProLite XU2792HSU / ProLite XU2492HSU / ProLite XU2292HSU | 10 |
| ОРГАНЫ УПРАВЛЕНИЯ И РАЗЪЕМЫ :ProLite XUB2792HSU / ProLite XUB2492HSU / ProLite XUB2292HSU..... | 11 |
| ОРГАНЫ УПРАВЛЕНИЯ И РАЗЪЕМЫ : ProLite XU2792HSU / ProLite XU2492HSU / ProLite XU2292HSU | 12 |
| ПОДКЛЮЧЕНИЕ МОНИТОРА : ProLite XUB2792HSU / ProLite XUB2492HSU / ProLite XUB2292HSU..... | 13 |
| ПОДКЛЮЧЕНИЕ МОНИТОРА : ProLite XU2792HSU / ProLite XU2492HSU / ProLite XU2292HSU | 14 |
| ОТКЛЮЧЕНИЕ ВАШЕГО МОНИТОРА..... | 15 |
| УСТАНОВКА КОМПЬЮТЕРА..... | 15 |
| НАСТРОЙКА УГЛОВ ОБЗОРА И ВЫСОТЫ МОНИТОРА : ProLite XUB2792HSU / ProLite XUB2492HSU / ProLite XUB2292HSU | 15 |
| НАСТРОЙКА УГЛА ОБЗОРА : ProLite XU2792HSU / ProLite XU2492HSU / ProLite XU2292HSU | 16 |
| РАБОТА С МОНИТОРОМ..... | 17 |
| СОДЕРЖАНИЕ МЕНЮ НАСТРОЕК..... | 18 |
| ФУНКЦИЯ ОЖИДАНИЯ..... | 27 |

| | |
|---|----|
| УСТРАНЕНИЕ НЕИСПРАВНОСТЕЙ..... | 28 |
| ИНФОРМАЦИЯ ОБ УТИЛИЗАЦИИ..... | 29 |
| ПРИЛОЖЕНИЕ..... | 30 |
| СПЕЦИФИКАЦИИ : ProLite XUB2792HSU-B6 / W6 / B6 A / W6 A.. | 30 |
| СПЕЦИФИКАЦИИ : ProLite XU2792HSU-B6 / B6 A..... | 31 |
| СПЕЦИФИКАЦИИ : ProLite XUB2492HSU-B6 / W6 / B6 A / W6 A.. | 32 |
| СПЕЦИФИКАЦИИ : ProLite XU2492HSU-B6 / B6 A..... | 33 |
| СПЕЦИФИКАЦИИ : ProLite XUB2292HSU-B6 / W6..... | 34 |
| СПЕЦИФИКАЦИИ : ProLite XU2292HSU-B6 | 35 |
| РАЗМЕРЫ : ProLite XUB2792HSU | 36 |
| РАЗМЕРЫ : ProLite XU2792HSU..... | 36 |
| РАЗМЕРЫ : ProLite XUB2492HSU | 37 |
| РАЗМЕРЫ : ProLite XU2492HSU..... | 37 |
| РАЗМЕРЫ : ProLite XUB2292HSU | 38 |
| РАЗМЕРЫ : ProLite XU2292HSU..... | 38 |
| ПОДДЕРЖ. РЕЖИМЫ СИНХРОНИЗАЦИИ | 39 |

ИНСТРУКЦИИ ПО БЕЗОПАСНОСТИ

МЕРЫ ПРЕДОСТОРОЖНОСТИ

ВНИМАНИЕ !

ВЫКЛЮЧИТЕ МОНИТОР, ЕСЛИ ЧУВСТВУЕТЕ, ЧТО ОН НЕ В ПОРЯДКЕ

Если вы заметите какие-либо ненормальные явления, например, появление дыма, странные звуки или запахи, немедленно выключите монитор из сети и свяжитесь со своим дилером или сервисным центром iiuata. Дальнейшее использование монитора может быть опасным из-за возможного возгорания или поражения электротоком.

НИКОГДА НЕ СНИМАЙТЕ КОРПУС

Внутри монитора находятся цепи высокого напряжения. Снятие корпуса может привести к возгоранию или поражению электротоком.

НЕ ВСТАВЛЯЙТЕ НИКАКИЕ ПРЕДМЕТЫ В МОНИТОР

Не вставляйте никакие твердые предметы в монитор и не проливайте на него жидкости, например, воду. Если все таки нечто подобное произошло, немедленно выключите монитор из сети и свяжитесь со своим дилером или сервисным центром iiuata. Использование монитора с каким-то предметом внутри может привести к возгоранию, поражению электротоком или повреждению монитора.

УСТАНОВЛИВАЙТЕ МОНИТОР НА РОВНОЙ УСТОЙЧИВОЙ ПОВЕРХНОСТИ

При падении монитор может травмировать вас.

НЕ УСТАНОВЛИВАЙТЕ МОНИТОР ОКОЛО ВОДЫ

Не устанавливайте монитор в местах, где на него может пролиться вода или он может быть обрызган, т.к. это может привести к возгоранию или поражению электротоком.

ПОДКЛЮЧАЙТЕ МОНИТОР ТОЛЬКО К УСТАНОВЛЕННЫМ ИСТОЧНИКАМ ЭНЕРГИИ

Подключайте монитор только к установленным источникам энергии. Использование несоответствующего напряжения может вызвать нарушение нормальной работы и привести к возгоранию или поражению электротоком.

ЗАЩИТА КАБЕЛЕЙ

Не натягивайте и не изгибайте сетевой Кабель питания и сигнальный кабель. Не ставьте монитор или какой-нибудь другой тяжелый предмет на кабели. При повреждении кабели могут вызвать возгорание или поражение электротоком.

НЕБЛАГОПРИЯТНЫЕ ПОГОДНЫЕ УСЛОВИЯ

Рекомендуется не эксплуатировать монитор во время сильной грозы, поскольку продолжительные перерывы в энергоснабжении могут вызвать нарушение нормальной работы. Не рекомендуется дотрагиваться до кабельной вилки в таких условиях, т.к. это может привести к поражению электротоком.

ПРЕДУПРЕЖДЕНИЕ

МЕСТО УСТАНОВКИ

Не устанавливайте монитор в местах, где возможны внезапные скачки температуры, во влажных, запыленных, прокуренных помещениях, т.к. это может привести к возгоранию, поражению электротоком или повреждению монитора. Следует также избегать воздействия прямых солнечных лучей.

НЕ УСТАНАВЛИВАЙТЕ МОНИТОР В ОПАСНЫХ МЕСТАХ

При несоответствующем местоположении монитор может упасть и причинить травму. Не следует также ставить на монитор тяжелые предметы; все кабели должны быть проложены так, чтобы дети не могли потянуть за них и причинить себе травму.

ОБЕСПЕЧЬТЕ ХОРОШУЮ ВЕНТИЛЯЦИЮ

Вентиляционные отверстия защищают монитор от перегрева. Закрытие отверстий может вызвать возгорание. Для обеспечения циркуляции воздуха установите монитор на расстоянии как минимум 10см (или 4 дюймов) от стен. При снятии наклонного крепления вентиляционные отверстия на задней стороне монитора могут быть заблокированы. Это может привести к перегреву монитора, возгоранию или повреждению. Удостоверьтесь в достаточной вентиляции при снятии подставки. Эксплуатация монитора на боку, задней стороне, вверх основанием, на ковре или мягком материале может привести к его повреждению.

ОТКЛЮЧАЙТЕ КАБЕЛИ, КОГДА ВЫ ПЕРЕМЕЩАЕТЕ МОНИТОР

Когда вы перемещаете монитор, выключите сетевой выключатель, выньте вилку из сетевой розетки и отключите сигнальные кабели. Если вы не отключите их, это может привести к возгоранию или поражению электротоком. Рекомендуется перемещать монитор вдвоем.

ОТКЛЮЧАЙТЕ МОНИТОР ОТ СЕТИ

Если монитор не используется в течение длительного времени, рекомендуется отключать его от сетевой розетки во избежание возможных неприятностей.

ПРИ ОТКЛЮЧЕНИИ ДЕРЖИТЕ ЗА ВИЛКУ

При отключении сетевого Кабеля или сигнального кабеля тяните за вилку или разъем. Никогда не тяните за кабель, это может привести к возгоранию или поражению электротоком.

НЕ ТРОГАЙТЕ РАЗЪЕМ МОКРЫМИ РУКАМИ

Включение или отключение вилки (разъема) мокрыми руками может привести к поражению электротоком.

ЕСЛИ ВЫ УСТАНАВЛИВАЕТЕ МОНИТОР НА КОМПЬЮТЕР

Убедитесь, что компьютер достаточно прочен, чтобы удерживать вес монитора, в противном случае, вы можете повредить компьютер.

ОСТОРОЖНО! НЕ ПРИЦЕМИТЕ РУКУ ИЛИ ПАЛЕЦ

- При изменении угла или высоты наклона монитора не оставляйте отпечатков пальцев на ЖК-экране.
- Повреждение рук или пальцев может возникнуть если должное внимание не было уделено при установке высоты монитора. (Только для моделей с регулировкой высоты.)

ЗАМЕЧАНИЕ КАСАТЕЛЬНО ИСПОЛЬЗОВАНИЯ 24/7

Этот продукт не предназначен для использования в режиме 24/7 при любых условиях.

ПРИМЕЧАНИЯ ДЛЯ ИСПОЛЬЗОВАНИЯ С НАСТОЛЬНЫМ

Этот продукт предназначен для использования с настольным, а не для использования в цифровых вывесках (электронных вывесках), таких как установка на потолке или на стене.

НЕ НАКЛОНЯЙТЕ МОНИТОР СЛИШКОМ СИЛЬНО ВНИЗ

Во избежание возможного повреждения экрана, например, отслоения ЖК-панели от рамки, убедитесь, что монитор не наклонен вниз сверх регулируемого диапазона.

НЕ ИСПОЛЬЗУЙТЕ СПИРТ ИЛИ ДЕЗИНФИЦИРУЮЩИЕ СРЕДСТВА ДЛЯ МОНИТОРА

Не распыляйте спирт или дезинфицирующие средства непосредственно на монитор и не используйте их рядом с монитором. Кроме того, не протирайте монитор тканью или салфеткой, содержащей спирт или дезинфицирующие средства. Они могут привести к изменению цвета, ухудшению состояния или растрескиванию корпуса, повреждению поверхностной обработки ЖК-панели и ухудшению состояния компонентов.

ПРОЧИЕ РЕКОМЕНДАЦИИ

ЭРГОНОМИЧЕСКИЕ

Для избежания усталости глаз, не работайте на мониторе с очень ярким фоном или в темной комнате. При работе с монитором в течение длительного времени рекомендуется делать десятиминутные перерывы после каждого часа работы. Для оптимально комфортных визуальных условий монитор должен находиться ниже уровня глаз и на расстоянии 40–60 см (16–24") от глаз.

СПЕЦИАЛЬНЫЕ ПРИМЕЧАНИЯ ДЛЯ ЖК-МОНИТОРОВ

Описанные ниже явления обычны для ЖК-мониторов и не говорят о какой-либо неисправности.

ПРИМЕЧАНИЕ

- Когда вы впервые включаете ЖК-монитор, то, в зависимости от типа компьютера, картинка может не уместиться в области отображения дисплея. В подобном случае придется подстроить расположение картинки, переместив ее в соответствующее положение.
- В зависимости от используемого вами шаблона рабочего стола, вы можете заметить на экране неоднородности яркости.
- Из-за физической природы фоновой подсветки, при первоначальном использовании экран может мерцать выключите питание и затем включите его снова – мерцание должно исчезнуть.

ОБСЛУЖИВАНИЕ ПОКУПАТЕЛЯ

ПРИМЕЧАНИЕ

- Если вы должны вернуть монитор для обслуживания, а оригинальная упаковка выброшена, просьба связаться с вашим дилером или сервисным центром iiyama для получения совета или замены упаковки.

ОЧИСТКА

ВНИМАНИЕ

- Если при очистке внутрь монитора попал какой-либо предмет или жидкость, например вода, немедленно отключите сетевой Кабель и свяжитесь с вашим дилером или сервисным центром iiyama.
- В целях безопасности выключите монитор и выньте сетевой Кабель из розетки перед очисткой монитора.

ПРЕДУПРЕЖДЕНИЕ

- Не распыляйте спирт или дезинфицирующие средства непосредственно на монитор и не используйте их рядом с монитором. Кроме того, не протирайте монитор тканью или салфеткой, содержащей спирт или дезинфицирующие средства. Они могут привести к изменению цвета, ухудшению состояния или растрескиванию корпуса, повреждению поверхностной обработки ЖК-панели и ухудшению состояния компонентов.
- Чтобы избежать возможного повреждения монитора (ЖК-панели / корпуса / разъемов) или аксессуаров, никогда не используйте следующие сильные растворители или чистящие салфетки. Они могут привести к изменению цвета, ухудшению состояния или растрескиванию корпуса, повреждению поверхностной обработки ЖК-панели и ухудшению состояния компонентов.

| | |
|--|---|
| Бензин | Вода с хлорноватистой кислотой |
| Разбавитель | Кислотные или щелочные растворители |
| Спирт | Воск |
| Отбеливатель | Абразивные материалы |
| Перекись | Чистящее средство для офисного оборудования |
| Ацетон | Чистящее средство для стекол |
| Метиленхлорид | Пижамная бумага |
| Толуол | Влажная салфетка |
| Аммиак | Химическая ткань |
| Раствор гипохлорита натрия (хлорный отбеливатель) | Чистящая бумага |

и т. п.

ПРИМЕЧАНИЕ

- Чтобы не повредить ЖК-панель, не царапайте и не протирайте экран твердым предметом.
- Не оставляйте ЖК-панель мокрой. Если на нее попадут капли воды или что-то подобное, немедленно протрите ее сухой мягкой тканью. Если оставить ее мокрой, это может привести к изменению цвета или появлению пятен на ЖК-панели. Кроме того, попадание влаги внутрь монитора может привести к его повреждению.
- Продолжительный контакт корпуса с любым изделием из резины или пластмассы может вызвать повреждения окраски корпуса.

Регулярный уход

Аккуратно протрите корпус мягкой, сухой и чистой тканью. Если ваш монитор особенно грязный, смочите ткань в мягком моющем средстве, тщательно разбавленном водой, хорошо отожмите ее, а затем вытрите грязь. Затем немедленно протрите его мягкой сухой тканью.

Дезинфекция спиртом

Дезинфекция спиртом может привести к изменению цвета, ухудшению состояния или растрескиванию корпуса, повреждению поверхностной обработки ЖК-панели и ухудшению состояния компонентов. Вместо этого мы рекомендуем дезинфицировать руки вдали от монитора до и после использования.

Если вам абсолютно необходимо продезинфицировать монитор спиртом, заранее ознакомьтесь с приведенными выше внимания и предупреждения. Также избегайте частой дезинфекции спиртом.

ДО НАЧАЛА РАБОТЫ С МОНИТОРОМ

ХАРАКТЕРИСТИКИ

- ◆ Поддерживает разрешение 1920 × 1080
- ◆ Высокая контрастность 1000:1 (типичная), Функция Adv. Contrast / Высокая яркость 250кд/м² (типичная)
- ◆ Время отклика движущегося изображения 0,4мс
- ◆ Редукция Синего Света
- ◆ Без мерцания
- ◆ Цифровое сглаживание шрифтов
- ◆ Стереодинамики 2 × 2Вт
- ◆ Функция ожидания
- ◆ Совместимость с крепежным стандартом VESA (100мм×100мм)
- ◆ Отверстие для установки замка безопасности

ПРИНАДЛЕЖНОСТИ

Комплект поставки должен содержать следующие принадлежности. Убедитесь в их наличии. Если какая-либо из принадлежностей отсутствует или повреждена, обратитесь к дилеру или в региональное отделение iiyama.

- Кабель питания*¹
- Кабель HDMI
- Кабель DisplayPort*⁴
- Кабель USB
- Шея стойки
- Основание стойки с винтом*²
- Основание стойки*³
- Отвертка*²
- Инструкция по безопасности
- Краткое руководство

ПРЕДУПРЕЖДЕНИЕ

*¹ В случае возникновения проблем или повреждения из-за использования шнура питания, поставленного не компанией iiyama, все гарантии аннулируются.

Необходимо использовать кабель питания, соответствующий H05VVf, 3G, 0,75мм².

*² Принадлежности для ProLite XUB2792HSU / ProLite XUB2492HSU / ProLite XUB2292HSU

*³ Принадлежности для ProLite XU2792HSU / ProLite XU2492HSU / ProLite XU2292HSU

*⁴ Принадлежности для ProLite XUB2792HSU / ProLite XU2792HSU / ProLite XUB2492HSU / ProLite XU2492HSU

УСТАНОВКА

ПРЕДУПРЕЖДЕНИЕ

- Этот продукт предназначен для использования с настольным, а не для использования в цифровых вывесках (электронных вывесках), таких как установка на потолке или на стене.
- Перед установкой убедитесь, что кронштейн дисплея или настольная подставка под кронштейн достаточно прочны, чтобы выдержать необходимый вес дисплея и крепления.
- Угол наклона монитора должен быть в пределах 22° вверх и 5° вниз. Этот продукт нельзя использовать лицом вверх или вниз за пределами этого диапазона.
- Если монитор используется (устанавливается) под углом более 5° вниз, ЖК-дисплей может отслоиться от рамки и упасть, что приведет к повреждению. Кроме того, такие случаи не будут покрываться поддержкой или гарантией.

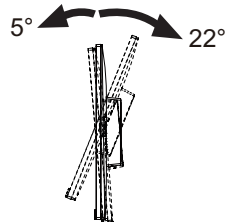

[ПОДСТАВКУ ДЛЯ ДИСПЛЕЯ ИЛИ НАСТОЛЬНУЮ ПОДСТАВКУ]

ПРЕДУПРЕЖДЕНИЕ

- При использовании с подставкой для дисплея или настольной подставкой, учитывая толщину монтажной площадки, затяните винты М4 (4 шт.), длина «L» которой составляет 7 мм, чтобы закрепить монитор. Использование винта длиннее может привести к электрошоку или повреждению монитора вследствие столкновения винта с электрическими компонентами внутри корпуса монитора.

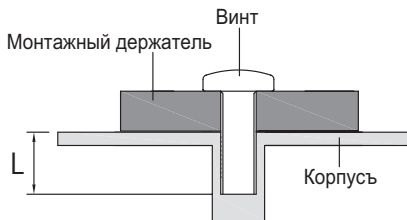

[ОРИЕНТАЦИЯ ЭКРАНА]

• ProLite XUB2792HSU / ProLite XUB2492HSU / ProLite XUB2292HSU

Монитор предназначен для использования как в пейзажном, так и в портретном режиме.

Портретное отображение необходимо настроить с помощью настроек дисплея подключенного устройства.

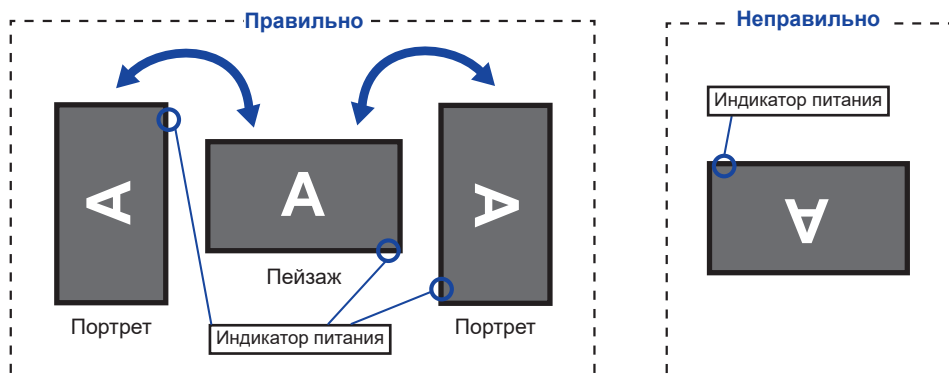

С Подставкой:

ПРИМЕЧАНИЕ

- Установите высоту монитора перед вращением панели.
- Попытка принудительного поворота панели без регулировки высоты подставки может привести к повреждению панели или подставки.

• ProLite XU2792HSU / ProLite XU2492HSU / ProLite XU2292HSU

Монитор предназначен для использования в Пейзажном.

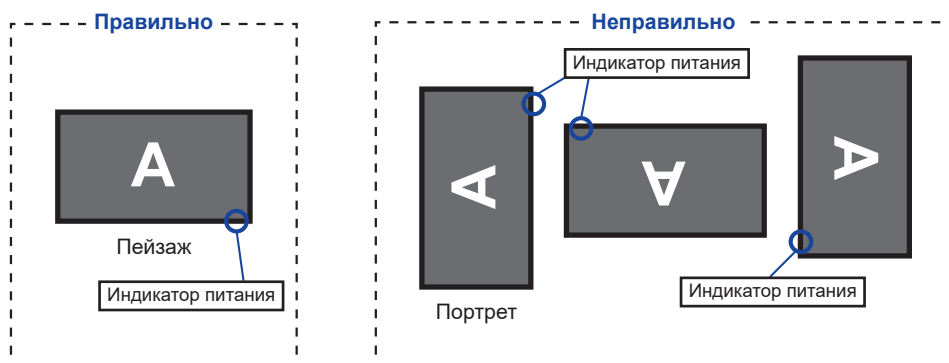

УСТАНОВКА И СНЯТИЕ ПОДСТАВКИ : ProLite XUB2792HSU / ProLite XUB2492HSU / ProLite XUB2292HSU

ПРЕДУПРЕЖДЕНИЕ

- Разместите монитор на ровной поверхности. Падение монитора может привести к его повреждению или травме.
- Не применяйте грубую силу. Это может привести к повреждению монитора.
- Перед снятием или установкой подставки отключите монитор во избежание поражения электротоком и повреждения монитора.

<Установка>

- ① Постелите на стол мягкую ткань, чтобы не поцарапать монитор. Положите монитор на стол лицевой стороной вниз.
- ② Установите Шею стойки на монитор, а затем затяните «пальцевой винт» с прилагаемой отверткой чтобы закрепить их.

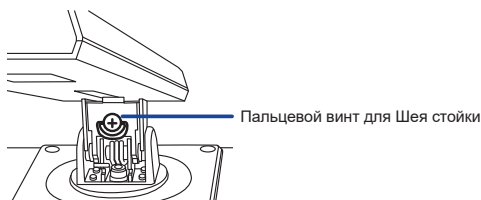
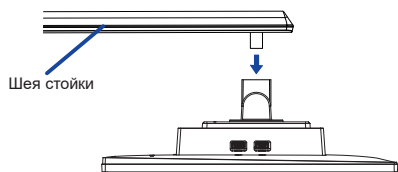

- ③ Установите Стойка-основание на Шею стойки, а затем затяните «пальцевой винт», чтобы закрепить их.

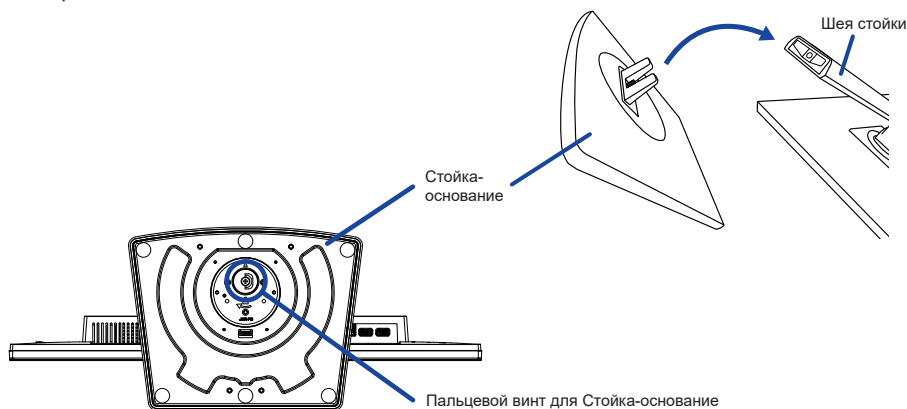

<Снятие>

- ① Постелите на стол мягкую ткань, чтобы не поцарапать монитор. Положите монитор на стол лицевой стороной вниз.
- ② Ослабьте «пальцевой винт», чтобы снять Стойка-основание с Шея стойки.
- ③ Ослабьте «пальцевой винт» с прилагаемой отверткой чтобы снять Шея стойки с монитора.

УСТАНОВКА И СНЯТИЕ ПОДСТАВКИ : ProLite XU2792HSU / ProLite XU2492HSU / ProLite XU2292HSU

ПРЕДУПРЕЖДЕНИЕ

- Разместите монитор на ровной поверхности. Падение монитора может привести к его повреждению или травме.
- Не применяйте грубую силу. Это может привести к повреждению монитора.
- Перед снятием или установкой подставки отключите монитор во избежание поражения электротоком и повреждения монитора.

<Установка>

- ① Постелите на стол мягкую ткань, чтобы не поцарапать монитор. Положите монитор на стол лицевой стороной вниз.
- ② Придержите монитор и нажмите Шею стойки.
- ③ Прикрепите Основание стойки к Шею стойки.

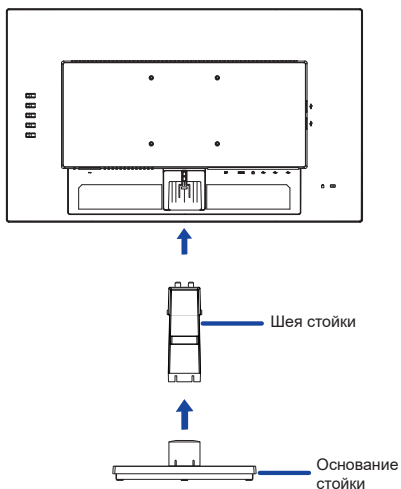

<Снятие>

- ① Постелите на стол мягкую ткань, чтобы не поцарапать монитор. Положите монитор на стол лицевой стороной вниз.
- ② Продолжайте нажимать на Крючки внутрь чтобы вытащить Основание стойки.
- ③ Нажмите на Крючок на задней панели монитора и снимите Шею стойки с монитора.
- ④ Потяните держатель кабелей на себя и, удерживая, поверните его влево и снимите.

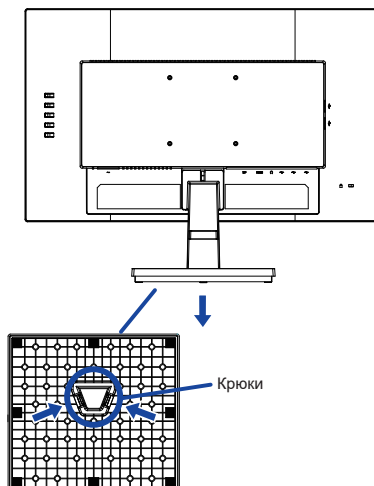
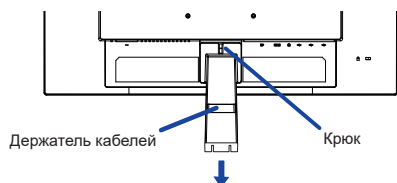

ОРГАНЫ УПРАВЛЕНИЯ И РАЗЪЕМЫ : ProLite XUB2792HSU / ProLite XUB2492HSU / ProLite XUB2292HSU

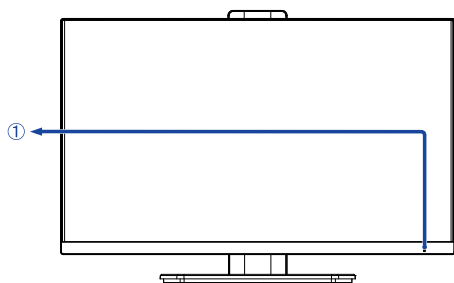

<Вид спереди>

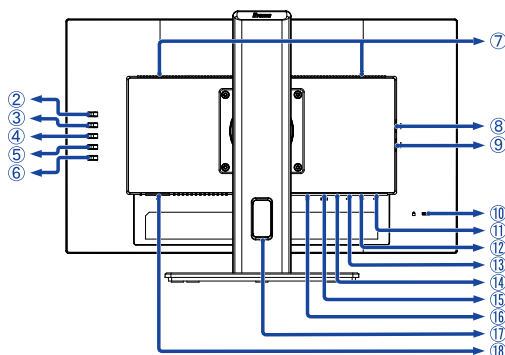

<Вид сзади>

- ① Индикатор питания

ПРИМЕЧАНИЕ Голубой: Нормальный режим работы
Оранжевый: Режим ожидания

- ② Кнопка Вход сигнала / Выход (INPUT) *
③ Кнопка + / Громкость (+) *
④ Кнопка – / Эконом (–) *
⑤ Кнопка Меню (MENU)
⑥ Выключатель питания (⏻)
⑦ Динамики
⑧ Разъем USB-DOWN (↔ USB3,2 Gen 1: Гбит/с, 5 В, 500 мА)
⑨ Разъем USB-DOWN (↔ USB3,2 Gen 1: Гбит/с, 5 В, 500 мА)
⑩ Гнездо замка безопасности

ПРИМЕЧАНИЕ В гнездо замка безопасности можно вставить защитный тросик, чтобы никто не мог унести монитор без вашего разрешения.

- ⑪ Разъем USB-DOWN (↔ USB3,2 Gen 1: Гбит/с, 5 В, 500 мА)
⑫ Разъем USB-DOWN (↔ USB3,2 Gen 1: Гбит/с, 5 В, 500 мА)
⑬ Разъем USB-UP (↔)
⑭ Разъем для наушников (🎧)

ПРИМЕЧАНИЕ Правильная работа подключенных внешних устройств, кроме наушников, не гарантируется.

- ⑮ Разъем HDMI (HDMI)
⑯ Разъем DisplayPort (DP)
⑰ Отверстие для кабелей
⑱ Разъем источника питания пер. тока (~ : Переменный ток)

* Вы можете пропустить страницы Меню и сразу же отобразить экран настроек параметров или шкалу настройки.

ОРГАНЫ УПРАВЛЕНИЯ И РАЗЪЕМЫ : ProLite XU2792HSU / ProLite XU2492HSU / ProLite XU2292HSU

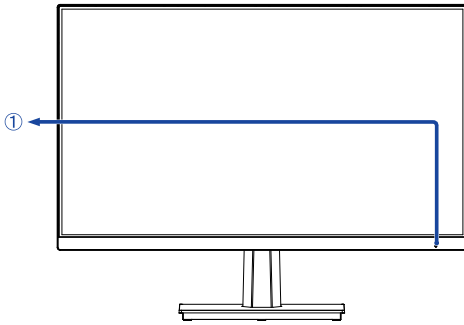

<Вид спереди>

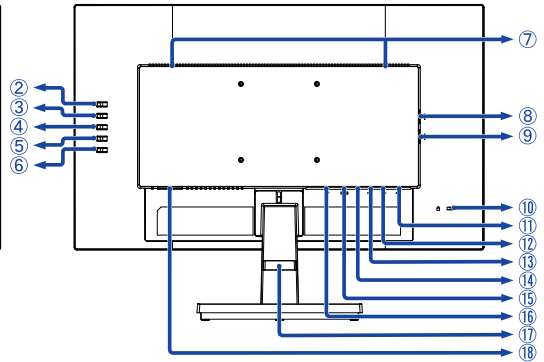

<Вид сзади>

- ① Индикатор питания

ПРИМЕЧАНИЕ Голубой: Нормальный режим работы
Оранжевый: Режим ожидания

- ② Кнопка Вход сигнала / Выход (INPUT) *
- ③ Кнопка + / Громкость (+) *
- ④ Кнопка – / Эконом (–) *
- ⑤ Кнопка Меню (MENU)
- ⑥ Выключатель питания (⏻)
- ⑦ Динамики
- ⑧ Разъем USB-DOWN (🔌 USB3,2 Gen 1: 5Гбит/с, 5 В, 500 мА)
- ⑨ Разъем USB-DOWN (🔌 USB3,2 Gen 1: 5Гбит/с, 5 В, 500 мА)
- ⑩ Гнездо замка безопасности

ПРИМЕЧАНИЕ В гнездо замка безопасности можно вставить защитный тросик, чтобы никто не мог унести монитор без вашего разрешения.

- ⑪ Разъем USB-DOWN (🔌 USB3,2 Gen 1: 5Гбит/с, 5 В, 500 мА)
- ⑫ Разъем USB-DOWN (🔌 USB3,2 Gen 1: 5Гбит/с, 5 В, 500 мА)
- ⑬ Разъем USB-UP (🔌)
- ⑭ Разъем для наушников (🎧)

ПРИМЕЧАНИЕ Правильная работа подключенных внешних устройств, кроме наушников, не гарантируется.

- ⑮ Разъем HDMI (HDMI)
- ⑯ Разъем DisplayPort (DP)
- ⑰ Держатель кабелей
- ⑱ Разъем источника питания пер. тока (⚡ : Переменный ток)

* Вы можете пропустить страницы Меню и сразу же отобразить экран настроек параметров или шкалу настройки.

12 ДО НАЧАЛА РАБОТЫ С МОНИТОРОМ

ПОДКЛЮЧЕНИЕ МОНИТОРА :

ProLite XUB2792HSU / ProLite XUB2492HSU / ProLite XUB2292HSU

- ① Убедитесь в том, что выключены и компьютер, и монитор.
- ② Подключите компьютер к монитору с помощью сигнального кабеля.
- ③ Соедините монитор с компьютером при помощи кабеля USB.
- ④ Подключите шнур питания сначала к монитору, а затем к источнику питания.
- ⑤ Включите монитор и компьютер.

ПРИМЕЧАНИЕ

- Пожалуйста, подтвердите, что распределительная система в здании будет обеспечивать наличие автоматического выключателя на 120/240 В, 20 А (максимум).
- Типы сигнальных кабелей, используемых для подключения компьютера к монитору, могут быть разными в зависимости от компьютера. Неправильное подключение может вызвать серьезное повреждение как монитора, так и компьютера. Прилагаемый к монитору кабель имеет стандартный разъем. Если потребуется кабель особого типа, обратитесь к продавцу или в региональное представительство iiyama.
- Обязательно затяните винты на каждом конце сигнального кабеля.
- Подключаемое оборудование класса I Тип А должно быть подключено к защитному заземлению.
- Розетка должна быть установлена рядом с оборудованием и быть легкодоступной.
- Чрезмерное звуковое давление от наушников может привести к повреждению или потере слуха.

[Пример подключения]

<Вид сзади>

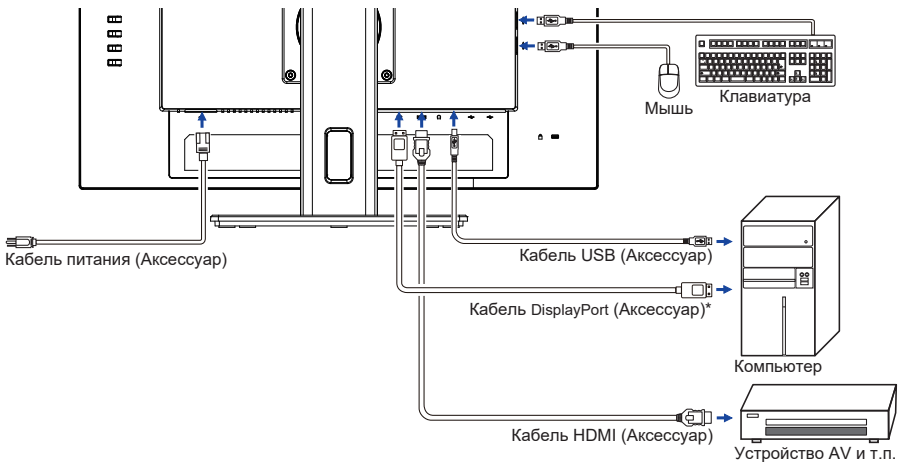

* Принадлежность для ProLite XUB2792HSU / ProLite XUB2492HSU.

[Держатель кабелей]

Проложите кабели через Отверстие для кабелей чтобы распределить их.

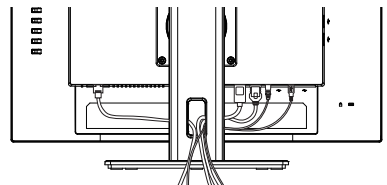

ПОДКЛЮЧЕНИЕ МОНИТОРА : ProLite XU2792HSU / ProLite XU2492HSU / ProLite XU2292HSU

- ① Убедитесь в том, что выключены и компьютер, и монитор.
- ② Подключите компьютер к монитору с помощью сигнального кабеля.
- ③ Соедините монитор с компьютером при помощи кабеля USB.
- ④ Подключите шнур питания сначала к монитору, а затем к источнику питания.
- ⑤ Включите монитор и компьютер.

ПРИМЕЧАНИЕ

- Пожалуйста, подтвердите, что распределительная система в здании будет обеспечивать наличие автоматического выключателя на 120/240 В, 20 А (максимум).
- Типы сигнальных кабелей, используемых для подключения компьютера к монитору, могут быть разными в зависимости от компьютера. Неправильное подключение может вызвать серьезное повреждение как монитора, так и компьютера. Прилагаемый к монитору кабель имеет стандартный разъем. Если потребуется кабель особого типа, обратитесь к продавцу или в региональное представительство iiyama.
- Обязательно затяните винты на каждом конце сигнального кабеля.
- Подключаемое оборудование класса I Тип А должно быть подключено к защитному заземлению.
- Розетка должна быть установлена рядом с оборудованием и быть легкодоступной.
- Чрезмерное звуковое давление от наушников может привести к повреждению или потере слуха.

[Пример подключения]

<Вид сзади>

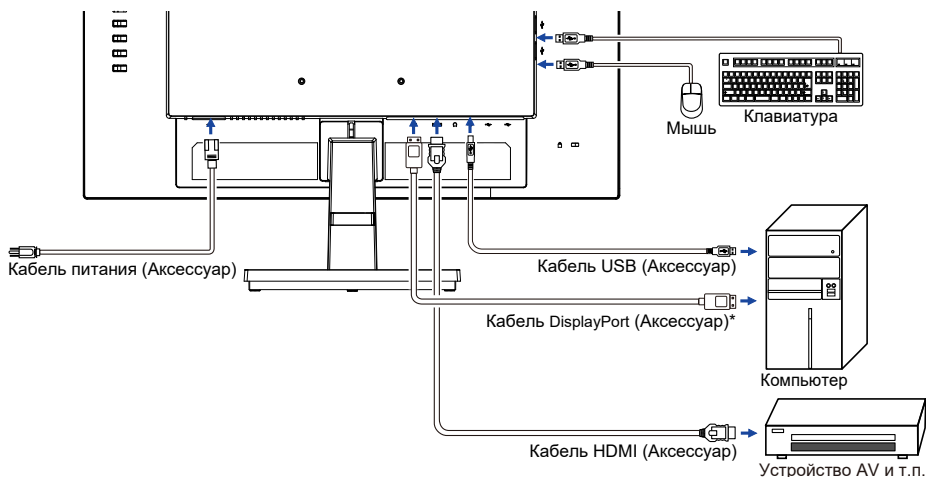

* Принадлежность для ProLite XU2792HSU / ProLite XU2492HSU.

[Держатель кабелей]

Поместите кабели через Держатель кабеля чтобы распределить их.

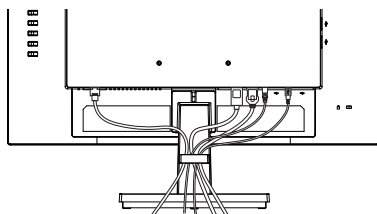

ОТКЛЮЧЕНИЕ ВАШЕГО МОНИТОРА

- 1 Убедитесь в том, что выключены и компьютер, и монитор.
- 2 Сначала отсоедините Кабель питания от розетки, а затем от разъема монитора.
- 3 Отсоедините Кабель USB от компьютера и монитора.
- 4 Отсоедините компьютер от монитора, отключив видеокабель.

УСТАНОВКА КОМПЬЮТЕРА

■ Синхронизация сигнала

На стр. 39 раздела ПОДДЕРЖИВАЕМЫЕ РЕЖИМЫ СИНХРОНИЗАЦИИ вы найдете список значений синхронизации сигнала.

НАСТРОЙКА УГЛОВ ОБЗОРА И ВЫСОТЫ МОНИТОРА : ProLite XUB2792HSU / ProLite XUB2492HSU / ProLite XUB2292HSU

- Для оптимального восприятия изображения рекомендуется смотреть на весь экран монитора.
- Придерживайте стойку таким образом, чтобы монитор не упал при изменении высоты и угла наклона.
- У вас есть возможность регулировать высоту монитора до 150 мм, угол наклона до 45° по горизонтали и до 22° назад и 5° вперед.

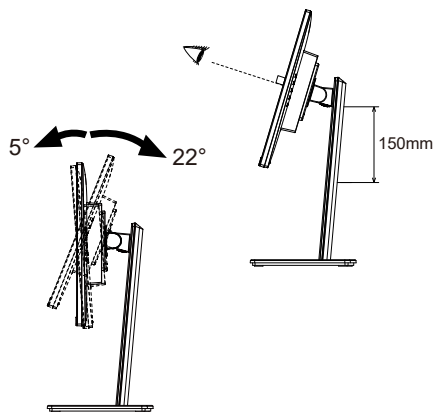

ПРИМЕЧАНИЕ

- Не прикасайтесь к ЖК-экрану при изменении угла или высоты наклона монитора. Это может вызвать его повреждение.
- При изменении угла или высоты наклона монитора не оставляйте отпечатков пальцев на ЖК-экране.
- Повреждение рук или пальцев может возникнуть если достаточное внимание не было уделено при установке высоты монитора.

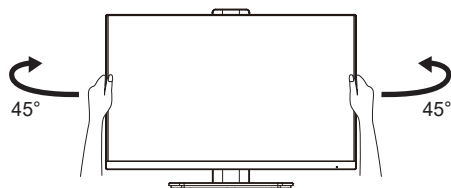

НАСТРОЙКА УГЛА ОБЗОРА : ProLite XU2792HSU / ProLite XU2492HSU / ProLite XU2292HSU

- Для оптимального восприятия изображения рекомендуется посмотреть на весь экран монитора.
- Придерживайте стойку таким образом, чтобы монитор не упал при изменении угла наклона.
- Вы можете изменить угол наклона монитора до $21,5^\circ$ назад и $3,5^\circ$ вперед.
- Для обеспечения максимально удобного положения тела при работе с монитором как устройством отображения информации для рабочей станции рекомендуется, чтобы угол наклона не превышал 10° . Скорректируйте угол наклона монитора в соответствии с вашими собственными предпочтениями.

ПРИМЕЧАНИЕ

- Не прикасайтесь к ЖК-экрану при изменении угла наклона. Это может вызвать его повреждение.
- При изменении угла наклона не оставляйте отпечатков пальцев на ЖК-экране.

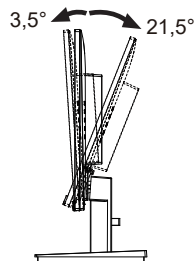
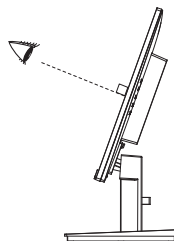

РАБОТА С МОНИТОРОМ

Значения параметров для получения наилучшего изображения ЖК-монитора компании iiyama были установлены на заводе; они указаны на стр. 39 в разделе ПОДДЕРЖИВАЕМЫЕ РЕЖИМЫ СИНХРОНИЗАЦИИ. Вы также можете откорректировать изображение, следуя указанным ниже процедурам.

- 1 Нажмите кнопку MENU, чтобы на дисплее появилось Экранное меню (ЭМ). Здесь есть несколько дополнительных страниц, которые перелистываются с помощью кнопок + / -.



- 2 Выберите страницу меню, которая содержит интересующую вас пиктограмму настройки. Нажмите кнопку MENU. Затем с помощью кнопок + / - выделите требуемую пиктограмму настройки.
- 3 Заново нажмите кнопку MENU. Используйте кнопки + / - для выполнения соответствующих настроек и установок.
- 4 Нажмите кнопку INPUT для выхода с меню и все введены вами настройки будут автоматически записаны.

Например, для подстройки вертикального положения OSD экрана выберите "Настройка Меню" в меню и нажмите кнопку MENU. Затем выберите "Полож. по верт." меню с помощью кнопок + / - . Страница настройки появляется после того, как вы нажмете на кнопку MENU.

Для изменения установок вертикального положения OSD используйте кнопки + / - . При настройке должно изменяться вертикальное положение OSD.

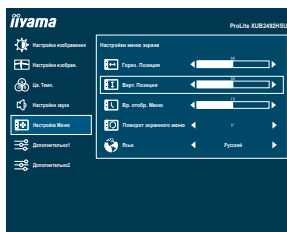

Нажатие кнопки INPUT вконец работы запишет все введены вами изменения.

ПРИМЕЧАНИЕ

- После окончания работы с настройками Экранного меню оно само закроется через некоторое время (длительность определяется функцией Вр. Отобр. Меню). Для немедленного выхода из ЭМ используйте кнопку INPUT.
- При исчезновении Экранного меню любые изменения автоматически сохраняются в памяти. Во время работы с меню следует избегать отключения питания.

СОДЕРЖАНИЕ МЕНЮ НАСТРОЕК



Настройка изображения Picture Adjust

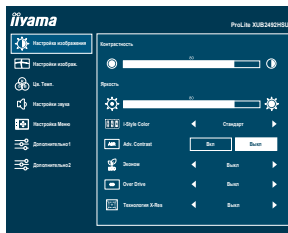

| Элемент регулировки | Проблема / Параметр | | Какую кнопку нажимать |
|--|--|--|-----------------------|
| Контрастность *1 Contrast | Слишком бледное Слишком интенсивное | | + - |
| Яркость *1,2 Brightness | Слишком темное Слишком яркое | | + - |
| i-Style Color *1,2,3 i-Style Color | Выкл. Off | Индикатор питания выключен. | |
| | Стандарт Standard | Для обычного окружения windows или настроек по умолчанию | |
| | Текст Text | Для редактирования и чтения текста в условиях обработки текста | |
| | Интернет Internet | Для работы с интернетом | |
| | Игра Game | Для игрового окружения | |
| | Кино Movie | Для просмотра фильмов и видеозаписей | |
| | Спорт Sports | Для спортивного окружения | |
| Adv.Contrast *1 Adv.Contrast | Вкл. On | Увеличенная контрастность | |
| | Выкл. Off | Обычная контрастность | |
| <p>ПРИМЕЧАНИЕ Adv.Contrast настраивает яркость и повышает контрастность в зависимости от образа или движения на дисплее. Контрастность, Яркость, i-Style Color, Эконом, Gamma и Цв. Темп. (Color Temp.) не могут быть настраиваны когда Adv.Contrast включен.</p> | | | |
| Эконом *1 Eco | Выкл. Off | Обычная | |
| | Mode1 Mode1 | Фон или подсветка минимализован. | |
| | Mode2 Mode2 | Фон или подсветка на уровне ниже режима 1. | |
| | Mode3 Mode3 | Фон или подсветка на уровне ниже режима 2. | |

Direct

Вы можете пропустить страницы Меню и сразу отобразить экран настроек параметров, используя следующие операции с кнопками.

- Эконом : Нажмите кнопку **-**, когда меню не отображается.



Настройка изображения Picture Adjust

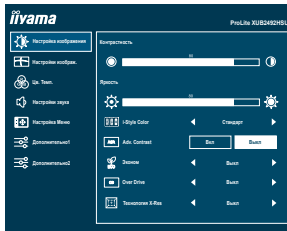

| Элемент регулировки | Проблема / Параметр | Какую кнопку нажимать |
|---------------------------------------|---|--|
| Over Drive ^{*4} Overdrive | Выкл. Off / 1 / 2 / 3 / 4 / 5 Это повысит уровень градации серого ЖК-панели. Высший уровень приведет к включению быстрейшего времени отклика. | |
| Технология X-Res X-Res Technology | Выкл Off | Обычно |
| | Легко Soft | Улучшить качество краев изображения. |
| | Средне Middle | Качество краев изображения лучше чем Легко. |
| | Сильно Hard | Качество краев изображения лучше чем Средне. |

^{*1} Доступность каждого предмета зависит от того, какой предмет активирован. См. Стр. 26
Матрица корреляции функций для более подробной информации.

^{*2} Регулируйте Яркость, когда работаете за монитором в темной комнате и экран кажется вам слишком ярким.



^{*3} Если включен режим Ред. Синего Света, регулировка i-Style Color невозможна.

^{*4} Включение функции Overdrive может привести к некоторому уровню задержки картины.

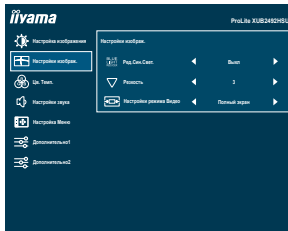

Настройки изображ. Image Settings



| Элемент регулировки | Проблема / Параметр | Какую кнопку нажимать |
|--|--|--|
| Редукция Синего Света * ¹ Blue Light Reducer | Выкл Off | Обычно |
| | Режим 1 Mode 1 | Синий свет уменьшается. |
| | Режим 2 Mode 2 | Синий свет слабее чем в Режим 1. |
| | Режим 3 Mode 3 | Синий свет слабее чем в Режим 2. |
| Резкость Sharp and Soft | 1 2 3 4 5 6 Качество изображения можно изменять в интервале от 1 до 6 (от резкого до размытого). Нажимайте кнопку +, чтобы изменять резкость изображения в порядке возрастания номеров. Нажимайте кнопку –, чтобы изменять резкость изображения в порядке уменьшения номеров. |  +  - |
| Настройки режима Видео * ^{2,3} Video Mode Adjust | Полный экран Full | Полноэкранный режим |
| | Aspect Aspect | Расширение формата образа |

*¹ Доступность каждого предмета зависит от того, какой предмет активирован. См. Стр. 26
Матрица корреляции функций для более подробной информации.

*² Позволяет выводить изображение в форматах 4:3, 5:4 или 16:10, если исходное изображение имеет формат 4:3, 5:4 или 16:10.

*³ Недоступно, когда включен «Adaptive Sync».



Цв. Темп. Color Settings

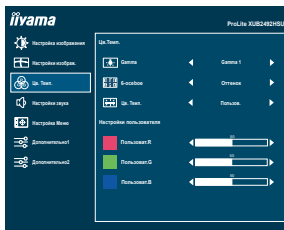

| Элемент регулировки | Проблема / Параметр | Какую кнопку нажимать | |
|-------------------------------|----------------------------|-----------------------|---|
| Gamma *1 Gamma | Gamma1 Gamma1 | Обычно | |
| | Gamma2 Gamma2 | Теиный | |
| | Gamma3 Gamma3 | Высокая контрастность | |
| 6-осевое *1,2 6-Axis | ОТТЕНОК Hue | Красный | |
| | | Желтый | |
| | | Зеленый | Слишком слабый  <input data-bbox="974 510 1024 534" type="button" value="+"/> |
| | | Голубой | Слишком сильный  <input data-bbox="974 542 1024 566" type="button" value="-"/> |
| | | Синий | |
| | | Пурпурный | |
| | Насыщенность Saturation | Красный | |
| | | Желтый | |
| | | Зеленый | Слишком слабый  <input data-bbox="974 702 1024 726" type="button" value="+"/> |
| | | Голубой | Слишком сильный  <input data-bbox="974 734 1024 758" type="button" value="-"/> |
| | | Синий | |
| | | Пурпурный | |
| Цв. Темп. *2,3 Color Temp. | Пользов. User | Пользоват. R | |
| | | Пользоват. G | Слишком слабый  <input data-bbox="974 837 1024 861" type="button" value="+"/> |
| | | Пользоват. B | Слишком сильный  <input data-bbox="974 869 1024 893" type="button" value="-"/> |
| | Теплая Warm | Теплый цвет | |
| Обычный Normal | Обычный цвет | | |
| Холодная Cool | Холодный цвет | | |

*1 Недоступно, когда включен «i-Style Color».

*2 Недоступно, когда включен «Редукция Синего Света».

*3 Недоступно, когда включен «Adv.Contrast».



Настройки звука Audio Settings

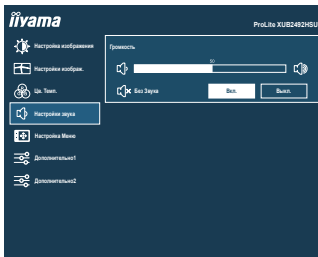

| Пункт настройки | Проблема/Опция | Используемые кнопки |
|--|--------------------------------|---|
| Громкость Volume | Слишком тихо Слишком громко | + - |
| Без Звука Mute | Вкл. On | Временное отключение звука. |
| | Выкл. Off | Восстановление звука с прежним уровнем громкости. |
| ПРИМЕЧАНИЕ Нажмите кнопку +, чтобы отобразить панель регулировки громкости, и включите и выключите функцию Без Звука, нажимая кнопки + / -. | | |

Direct

Вы можете пропустить страницы Меню и сразу отобразить шкалу настройки, используя следующие операции с кнопками.

- Громкость : Нажимайте кнопку + когда меню не отображается.



Настройка Меню OSD Settings

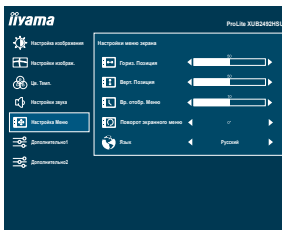





| Элемент регулировки | Проблема / Параметр | Какую кнопку нажимать | | |
|---|--|--|------------|------------------|
| Гориз. Позиция OSD Horizontal Position | Экранное меню сдвинуто далеко влево Экранное меню сдвинуто далеко вправо | <input type="button" value="+"/> <input type="button" value="-"/> | | |
| Верт. Позиция OSD Vertical Position | Экранное меню сдвинуто далеко вниз Экранное меню сдвинуто далеко вверх | <input type="button" value="+"/> <input type="button" value="-"/> | | |
| Вр. Отобр. Меню OSD Time | Длительность отображения меню на экране можно задать в интервале от 5 до 60 секунд. | <input type="button" value="+"/> <input type="button" value="-"/> | | |
| Поворот экранного меню * OSD Rotate | Поверните экранное меню. 0° (Обычно) / +90° (Поверните направо) / -90° (Поверните влево) | <input type="button" value="+"/> <input type="button" value="-"/> | | |
| Язык Language | English | Английский | Nederlands | Голландский |
| | Deutsch | Немецкий | Polski | Заполированность |
| | Español | Испанский | Português | португальский |
| | Français | Французский | Русский | Русско |
| | Italiano | Итальянский | Česky | Чешский |
| | 日本語 | Японский | | |

* Для ProLite XUB2292HSU, XUB2492HSU, XUB2792HSU

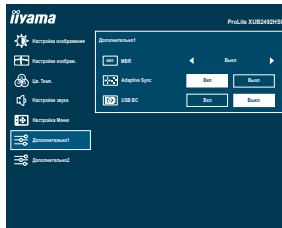

Дополнительно Extra1



| Элемент регулировки | Проблема / Параметр | |
|-----------------------------------|----------------------------------|---|
| MBR *1,2 MBR | Выкл / 1 / 2 / 3 / 4 / 5 / 6 / 7 | Уменьшает размытость при движении на ЖК-панели.    |
| Adaptive Sync *2 Adaptive Sync | Вкл On | Включить Adaptive Sync. |
| | Выкл Off | Простр. Adaptive Sync выключен. |
| USB BC USB BC | Вкл On | USB-устройства можно заряжать, даже если монитор не подключен к работающему компьютеру с помощью прилагаемого USB-кабеля. |
| | Выкл Off | USB-устройства нельзя заряжать, если монитор не подключен к работающему компьютеру с помощью прилагаемого USB-кабеля. |

ПРИМЕЧАНИЕ Когда монитор выключен, периферийные устройства USB не могут заряжаться, даже если функция USB BC включена.

*1 Недоступно, когда включен «Adaptive Sync». Доступно при частоте обновления 75 Гц или выше. Рекомендуется 100 Гц.

*2 Доступность каждого предмета зависит от того, какой предмет активирован. См. Стр. 26 Матрица корреляции функций для более подробной информации.



Дополнительно Extra2

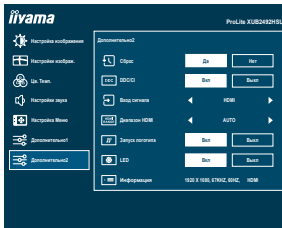

| Элемент регулировки | Проблема / Параметр | |
|---|--|---|
| Сброс Reset | Да Yes | Восстанавливаются стандартные заводские настройки. |
| | Нет No | Возврат в Меню. |
| DDC/CI DDC/CI | Вкл. On | Вкл. функцию DDC/CI. |
| | Выкл. Off | Выкл. функцию DDC/CI. |
| Вход сигнала Signal Select Direct | Auto Auto | Автоматический выбор входа сигнала. |
| | HDMI HDMI | Выбрать Цифровой (HDMI) вход. |
| | DP DP | Выбрать Цифровой (DisplayPort) вход. |
| Диапазон HDMI HDMI Range | Full Range Full Range | Полный цветовой охват видеосигнала |
| | Limited Range Limited Range | Ограниченный цветовой охват видеосигнала |
| | Auto Auto | Автоматический выбор диапазон HDMI |
| Запуск логотипа Opening Logo | Вкл. On | Логотип iiyama отображается когда монитор включен. |
| | Выкл. Off | Логотип iiyama не отображается когда монитор включен. |
| LED LED | Вкл. On | Индикатор питания включен. |
| | Выкл. Off | Индикатор питания выключен. |
| ПРИМЕЧАНИЕ | Auto будет выбрано автоматически если только один источник доступен. Если есть больше одного свободного сигнала а вы выберете один из них опция Auto не будет доступна. Если несколько входов сигнала подключено, после выключения и обратного включения монитор может не опознать тот который был использован как последний. Это доступно только когда Вы выбрали определенный вид сигнала. | |
| | ПРИМЕЧАНИЕ Если Вас раздражает свечение индикатора питания, Вы можете его выключить. | |
| Информация Information | Показ сведений о входном сигнале, который в настоящее время выдается с видеокарты компьютера. | |
| | ПРИМЕЧАНИЕ | Дополнительные сведения об изменении разрешения и частоты обновления см. в руководстве пользователя видеокарты. |

Direct

Вы можете пропустить страницы Меню и сразу отобразить экран настроек параметров, используя следующие операции с кнопками.

- Вход сигнала: Нажмите кнопку INPUT если Меню не отображается на мониторе, увидите другое меню.



- Режим Блокировки :

<OSD>

Придержите кнопку MENU и кнопку, которая включает монитор когда монитор выключен – на мониторе включится/выключится блокировку OSD.

<Power/OSD>

Нажатие и прижатие кнопки MENU в течении 10 секунд когда Меню не отображается на экране включит/выключит блокировку POWER/OSD.

■ Матрица корреляции функций

| Предмет для выбора Предмет активирован | Настройка изображения | | | | | Настройки изображ. | Дополнительно1 | |
|---|-----------------------|---------|---------------|-----|--------|-----------------------|----------------|---------------|
| | Контрастность | Яркость | i-Style Color | ACR | Эконом | Редукция Синего Света | MBR | Adaptive Sync |
| i-Style Color | – | – | – | – | – | – | – | – |
| ACR | – | – | – | – | – | – | – | – |
| Эконом | ✓ | – | – | – | – | – | – | ✓ |
| Редукция Синего Света | ✓ | ✓ | – | – | – | – | – | ✓ |
| MBR | ✓ | – | ✓ | – | – | – | – | – |
| Adaptive Sync | ✓ | ✓ | – | – | ✓ | ✓ | – | – |

✓ : Доступный

– : Недоступный

ФУНКЦИЯ ОЖИДАНИЯ

Этот продукт имеет функцию ожидания. Когда ваш компьютер не используется, монитор автоматически снижает расход энергии, необходимой для его функционирования.

Режим Функция ожидания описан ниже. Необходимые настройки, включая установки таймера, должны производиться на компьютере. Информацию по конфигурированию этих настроек можно почерпнуть из руководства к вашей операционной системе.

■ Режим ожидания

При исчезновении поступающих от компьютера видеосигнал разверток, монитор входит в режим ожидания, при котором потребление электроэнергии уменьшается до уровня менее 0,5Вт*. Экран темнеет, индикатор подачи питания начинает светиться оранжевым цветом. Возврат из режима ожидания происходит через несколько секунд после нажатия любой клавиши на клавиатуре или движения мышью.

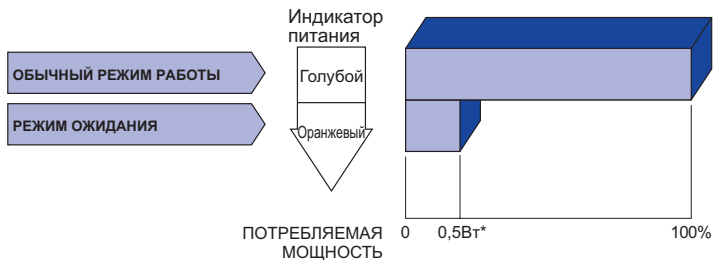

* Когда устройства USB не подключены.

УСТРАНЕНИЕ НЕИСПРАВНОСТЕЙ

Если монитор работает неправильно, просьба соблюдать следующую последовательность операций для возможного решения задачи.

1. Выполните регулировки, описанные в разделе РАБОТА С МОНИТОРОМ, в зависимости от вашей проблемы. Если изображение не появилось, см. п. 2.
2. Обратитесь к нижеприведенной таблице, если вы не можете найти подходящий пункт настройки в разделе РАБОТА С МОНИТОРОМ или если проблему не удается устранить.
3. Если вы столкнулись с проблемой, которая не описана ниже, или не можете устранить ее причину, выключите монитор и обратитесь за помощью к вашему дилеру или в сервисный центр iiyama.

Проблема

Проверьте

- | | |
|---|---|
| ① Изображение не появляется (Индикатор питания не загорелся.) (Индикатор питания голубой.) | <input type="checkbox"/> Силовой кабель плотно вставлен в соответствующее гнездо. <input type="checkbox"/> Питание включено. <input type="checkbox"/> К розетке подводится напряжение. Проверьте каким-либо другим прибором (например, настольной лампой). |
| (Индикатор питания оранжевый.) | <input type="checkbox"/> Если активна программа хранитель экрана, нажмите на любую клавишу или подвигайте мышью. <input type="checkbox"/> Увеличьте контрастность и /или яркость. <input type="checkbox"/> Компьютер включен. <input type="checkbox"/> Сигнальный кабель подключен правильно. <input type="checkbox"/> Синхронизация сигнала компьютера соответствует техническим характеристикам монитора. |
| | <input type="checkbox"/> Если монитор находится в режиме ожидания, нажмите клавишу на клавиатуре или подвигайте мышью. <input type="checkbox"/> Компьютер включен. <input type="checkbox"/> Сигнальный кабель подключен правильно. <input type="checkbox"/> Синхронизация сигнала компьютера соответствует техническим характеристикам монитора. |
| ② Изображение не синхронизировано. | <input type="checkbox"/> Сигнальный кабель подключен правильно. <input type="checkbox"/> Синхронизация сигнала компьютера соответствует техническим характеристикам монитора. |
| ③ Изображение не в центре экрана | <input type="checkbox"/> Синхронизация сигнала компьютера соответствует техническим характеристикам монитора. |
| ④ Изображение слишком яркое или слишком темное. | <input type="checkbox"/> Уровень выходного видеосигнала компьютера соответствует техническим характеристикам монитора. |
| ⑤ Изображение дрожит. | <input type="checkbox"/> Напряжение питания соответствует тех. характеристикам монитора. <input type="checkbox"/> Синхронизация компьютера соответствует техническим характеристикам монитора. |

Проблема

Проверьте

- ⑥ Нет звука.
 - Аудиооборудование включено (компьютер и т.д.).
 - Правильно подключен аудиокабель.
 - Включен регулятор громкости .
 - Режим Mute (Без звука) выключен.
 - Выходной уровень аудиосигнала, выдаваемый аудиооборудованием, находится в пределах спецификаций монитора.
- ⑦ Звук слишком громкий или слишком тихий
 - Выходной уровень аудиосигнала, выдаваемый аудиооборудованием, находится в пределах спецификаций монитора.
- ⑧ Прослушиваются странные шумы.
 - Аудиокабель подключен правильно.

ИНФОРМАЦИЯ ОБ УТИЛИЗАЦИИ

Для наилучшей защиты окружающей среды не выбрасывайте ваш монитор.

Посетите наш вебсайт <https://iiyama.com> для получения указаний об утилизации монитора.

ПРИЛОЖЕНИЕ

Допускаются изменения дизайна и характеристик.

СПЕЦИФИКАЦИИ : ProLite XUB2792HSU-B6 / W6 / B6 A / W6 A

| | | | |
|-----------------------------|--|--|---|
| Номер модели | ProLite XUB2792HSU-B6 / W6 | ProLite XUB2792HSU-B6 A / W6 A | |
| Категория размера | 27" | | |
| ЖК-панели | Панель технология | IPS (In-Plane-Switching) | |
| | Размер | Диагональ: 27" (68,5см) | |
| | Размер пикселя | 0,311мм (Ш) × 0,311мм (В) | |
| | Яркость | 250кд/м ² (типичная) | |
| | | 155 кд/м ² (По умолчанию / Энергосбережение) | 165 кд/м ² (По умолчанию / Энергосбережение) |
| | Контрастность | 1000 : 1 (типичная), Функция Adv. Contrast доступна | |
| | Угол обзора | Вправо/Влево: 89°, Вверх/Вниз: 89° (в каждую сторону типичная) | |
| MPRT | 0,4мс | | |
| Кол-во отображаемых цветов | Прибл. 16,7М | | |
| Частоты синхронизации | HDMI(Adaptive Sync: Выкл): Horizontal: 30,0-115,0 кГц, Vertical: 48-100 Гц HDMI(Adaptive Sync: Вкл): Horizontal: 30,0-115,0 кГц, Vertical: 48-100 Гц DisplayPort(Adaptive Sync: Выкл): Horizontal: 30,0-115,0 кГц, Vertical: 48-100 Гц DisplayPort(Adaptive Sync: Вкл): Horizontal: 30,0-115,0 кГц, Vertical: 48-100 Гц | | |
| Нативное разрешение | 1920 × 1080, 2,1 Мегапикселей | | |
| Максимальное разрешение | HDMI(Adaptive Sync: Выкл): 1920 × 1080, 100 Гц HDMI(Adaptive Sync: Вкл): 1920 × 1080, 100 Гц DisplayPort(Adaptive Sync: Выкл): 1920 × 1080, 100 Гц DisplayPort(Adaptive Sync: Вкл): 1920 × 1080, 100 Гц | | |
| Входной разъем | HDMI, DisplayPort | | |
| Видеосигналы | HDMI, DisplayPort | | |
| Стандарт USB | USB3,2 Gen 1 (5Гбит/с, 5В, 900мА) | | |
| Количество портов USB | 1 Upstream: Серия В | | |
| Форма порта | 4 Downstream: Серия А | | |
| Разъем для наушников *1 | ø 3,5мм mini jack (стерео) | | |
| Динамики | 2Вт × 2 (стереодинамики) | | |
| Максим. размеры экрана | 597,9мм W × 336,3мм H / 23,5" W × 13,2" H | | |
| Электропитание | 100-240В, 50/60Гц, 1,5А | | |
| Потребление энергии *2 | 18Вт станд., 17Вт (По умолчанию / Энергосбережение) Режим ожидания: 0,5Вт макс, Режим выключенный: 0,3Вт макс | | |
| Габариты, масса | 612,5 × 394,0 - 544,0 × 209,5мм / 24,1 × 15,5 - 21,4 × 8,3" (W×H×D) 5,7кг / 12,6lbs | | |
| Диапазон регулировки высоты | 150 мм | | |
| Угол | Наклон: Вверх: 22°, Вниз: 5° Поворотный: Вправо / Влево по 45° каждый Ориентация: По часовой стрелке / Против часовой стрелки по 90° каждый | | |
| Условия окружающей среды | При работе: Темп.: 5 до 35°C Влажность: 10 до 80% (без конденсата) При хранении: Темп.: -20 до 60°C Влажность: 10 до 90% (без конденсата) | | |
| EPEAT Bronze | Посетите www.epeat.net , чтобы узнать статус регистрации в вашей стране | | |
| Сертификация | TCO Certified, CE, UKCA, TÜV-Bauart, VCCI, PSE, EAC | | |

ПРИМЕЧАНИЕ

*1 Правильная работа подключенных внешних устройств, кроме наушников, не гарантируется.

*2 Когда устройства USB не подключены.

СПЕЦИФИКАЦИИ : ProLite XU2792HSU-B6 / B6 A

| Номер модели | | ProLite XU2792HSU-B6 | ProLite XU2792HSU-B6 A |
|----------------------------|--|--|---|
| Категория размера | | 27" | |
| ЖК-панели | Панель технология | IPS (In-Plane-Switching) | |
| | Размер | Диагональ: 27" (68,5см) | |
| | Размер пикселя | 0,311мм (Ш) × 0,311мм (В) | |
| | Яркость | 250кд/м ² (типичная) | |
| | | 155 кд/м ² (По умолчанию / Энергосбережение) | 165 кд/м ² (По умолчанию / Энергосбережение) |
| | Контрастность | 1000 : 1 (типичная), Функция Adv. Contrast доступна | |
| Угол обзора | Вправо/Влево: 89°, Вверх/Вниз: 89° (в каждую сторону типичная) | | |
| MPRT | 0,4мс | | |
| Кол-во отображаемых цветов | | Прибл. 16,7М | |
| Частоты синхронизации | | HDMI(Adaptive Sync: Выкл): Horizontal: 30,0-115,0 кГц, Vertical: 48-100 Гц HDMI(Adaptive Sync: Вкл): Horizontal: 30,0-115,0 кГц, Vertical: 48-100 Гц DisplayPort(Adaptive Sync: Выкл): Horizontal: 30,0-115,0 кГц, Vertical: 48-100 Гц DisplayPort(Adaptive Sync: Вкл): Horizontal: 30,0-115,0 кГц, Vertical: 48-100 Гц | |
| Нативное разрешение | | 1920 × 1080, 2,1 Мегапикселей | |
| Максимальное разрешение | | HDMI(Adaptive Sync: Выкл): 1920 × 1080, 100 Гц HDMI(Adaptive Sync: Вкл): 1920 × 1080, 100 Гц DisplayPort(Adaptive Sync: Выкл): 1920 × 1080, 100 Гц DisplayPort(Adaptive Sync: Вкл): 1920 × 1080, 100 Гц | |
| Входной разъем | | HDMI, DisplayPort | |
| Видеосигналы | | HDMI, DisplayPort | |
| Стандарт USB | | USB3,2 Gen 1 (5Гбит/с, 5В, 900мА) | |
| Количество портов USB | | 1 Upstream: Серия В | |
| Форма порта | | 4 Downstream: Серия А | |
| Разъем для наушников *1 | | ø 3,5мм mini jack (стерео) | |
| Динамики | | 2Вт × 2 (стереодинамики) | |
| Максим. размеры экрана | | 597,9мм W × 336,3мм H / 23,5" W × 13,2" H | |
| Электропитание | | 100-240В, 50/60Гц, 1,5А | |
| Потребление энергии *2 | | 18Вт станд., 17Вт (По умолчанию / Энергосбережение) Режим ожидания: 0,5Вт макс, Режим выключенный: 0,3Вт макс | |
| Габариты, масса | | 612,5 × 431,5 × 199,5мм / 24,1 × 17,0 × 7,9" (W×H×D) 4,2кг / 9,3lbs | |
| Угол наклона | | Вверх: 21,5°, Вниз: 3,5° | |
| Условия окружающей среды | | При работе: Темп.: 5 до 35°C Влажность: 10 до 80% (без конденсата) При хранении: Темп.: -20 до 60°C Влажность: 10 до 90% (без конденсата) | |
| EPEAT Bronze | | Посетите www.epeat.net , чтобы узнать статус регистрации в вашей стране | |
| Сертификация | | TCO Certified, CE, UKCA, TÜV-Bauart, VCCI, PSE, EAC | |

ПРИМЕЧАНИЕ

*1 Правильная работа подключенных внешних устройств, кроме наушников, не гарантируется.

*2 Когда устройства USB не подключены.

СПЕЦИФИКАЦИИ : ProLite XUB2492HSU-B6 / W6 / B6 A / W6 A

| | | |
|-----------------------------|--|--|
| Категория размера | 24" | |
| ЖК-панели | Панель технология | IPS (In-Plane-Switching) |
| | Размер | Диагональ: 23,8" (60,5см) |
| | Размер пикселя | 0,275мм (Ш) × 0,275мм (В) |
| | Яркость | 250кд/м ² (типичная), 155 кд/м ² (По умолчанию / Энергосбережение) |
| | Контрастность | 1000 : 1 (типичная), Функция Adv. Contrast доступна |
| | Угол обзора | Вправо/Влево: 89°, Вверх/Вниз: 89° (в каждую сторону типичная) |
| | MPRT | 0,4мс |
| Кол-во отображаемых цветов | Прибл. 16,7М | |
| Частоты синхронизации | HDMI(Adaptive Sync: Выкл): Horizontal: 30,0-115,0 кГц, Vertical: 48-100 Гц HDMI(Adaptive Sync: Вкл): Horizontal: 30,0-115,0 кГц, Vertical: 48-100 Гц DisplayPort(Adaptive Sync: Выкл): Horizontal: 30,0-115,0 кГц, Vertical: 48-100 Гц DisplayPort(Adaptive Sync: Вкл): Horizontal: 30,0-115,0 кГц, Vertical: 48-100 Гц | |
| Нативное разрешение | 1920 × 1080, 2,1 Мегапикселей | |
| Максимальное разрешение | HDMI(Adaptive Sync: Выкл): 1920 × 1080, 100 Гц HDMI(Adaptive Sync: Вкл): 1920 × 1080, 100 Гц DisplayPort(Adaptive Sync: Выкл): 1920 × 1080, 100 Гц DisplayPort(Adaptive Sync: Вкл): 1920 × 1080, 100 Гц | |
| Входной разъем | HDMI, DisplayPort | |
| Видеосигналы | HDMI, DisplayPort | |
| Стандарт USB | USB3,2 Gen 1 (5Гбит/с, 5В, 900МА) | |
| Количество портов USB | 1 Upstream: Серия В | |
| Форма порта | 4 Downstream: Серия А | |
| Разъем для наушников *1 | ø 3,5мм mini jack (стерео) | |
| Динамики | 2Вт × 2 (стереодинамики) | |
| Максим. размеры экрана | 527,0мм W × 296,5мм H / 20,7" W × 11,7" H | |
| Электропитание | 100-240В, 50/60Гц, 1,5А | |
| Потребление энергии *2 | 15Вт станд., 13Вт (По умолчанию / Энергосбережение) Режим ожидания: 0,5Вт макс, Режим выключенный: 0,3Вт макс | |
| Габариты, масса | 539,5 × 343,0 - 493,0 × 209,5мм / 21,2 × 13,5 - 19,4 × 8,3" (W×H×D) 4,9кг / 10,8lbs | |
| Диапазон регулировки высоты | 150 мм | |
| Угол | Наклон: Вверх: 22°, Вниз: 5° Поворотный: Вправо / Влево по 45° каждый Ориентация: По часовой стрелке / Против часовой стрелки по 90° каждый | |
| Условия окружающей среды | При работе: Темп.: 5 до 35°C Влажность: 10 до 80% (без конденсата) При хранении: Темп.: -20 до 60°C Влажность: 10 до 90% (без конденсата) | |
| EPEAT Bronze | Посетите www.epeat.net , чтобы узнать статус регистрации в вашей стране | |
| Сертификация | TCO Certified, CE, UKCA, TÜV-Bauart, VCCI, PSE, EAC | |

ПРИМЕЧАНИЕ

*1 Правильная работа подключенных внешних устройств, кроме наушников, не гарантируется.

*2 Когда устройства USB не подключены.

СПЕЦИФИКАЦИИ : ProLite XU2492HSU-B6 / B6 A

| | | |
|----------------------------|--|--|
| Категория размера | 24" | |
| ЖК-панели | Панель технология | IPS (In-Plane-Switching) |
| | Размер | Диагональ: 23,8" (60,5см) |
| | Размер пикселя | 0,275мм (Ш) × 0,275мм (В) |
| | Яркость | 250кд/м ² (типичная), 155 кд/м ² (По умолчанию / Энергосбережение) |
| | Контрастность | 1000 : 1 (типичная), Функция Adv. Contrast доступна |
| | Угол обзора | Вправо/Влево: 89°, Вверх/Вниз: 89° (в каждую сторону типичная) |
| | Время отклика | 0,4мс (серый к серому) |
| Кол-во отображаемых цветов | Прибл. 16,7М | |
| Частоты синхронизации | HDMI(Adaptive Sync: Выкл): Horizontal: 30,0-115,0 кГц, Vertical: 48-100 Гц | |
| | HDMI(Adaptive Sync: Вкл): Horizontal: 30,0-115,0 кГц, Vertical: 48-100 Гц | |
| | DisplayPort(Adaptive Sync: Выкл): Horizontal: 30,0-115,0 кГц, Vertical: 48-100 Гц | |
| | DisplayPort(Adaptive Sync: Вкл): Horizontal: 30,0-115,0 кГц, Vertical: 48-100 Гц | |
| Нативное разрешение | 1920 × 1080, 2,1 Мегапикселей | |
| Максимальное разрешение | HDMI(Adaptive Sync: Выкл): 1920 × 1080, 100 Гц | |
| | HDMI(Adaptive Sync: Вкл): 1920 × 1080, 100 Гц | |
| | DisplayPort(Adaptive Sync: Выкл): 1920 × 1080, 100 Гц | |
| | DisplayPort(Adaptive Sync: Вкл): 1920 × 1080, 100 Гц | |
| Входной разъем | HDMI, DisplayPort | |
| Видеосигналы | HDMI, DisplayPort | |
| Стандарт USB | USB3,2 Gen 1 (5Гбит/с, 5В, 900мА) | |
| Количество портов USB | 1 Upstream: Серия В | |
| Форма порта | 4 Downstream: Серия А | |
| Разъем для наушников *1 | ø 3,5мм mini jack (стерео) | |
| Динамики | 2Вт × 2 (стереодинамики) | |
| Максим. размеры экрана | 527,0мм W × 296,5мм H / 20,7" W × 11,7" H | |
| Электропитание | 100-240В, 50/60Гц, 1,5А | |
| Потребление энергии *2 | 15Вт станд., 13Вт (По умолчанию / Энергосбережение) | |
| | Режим ожидания: 0,5Вт макс, Режим выключенный: 0,3Вт макс | |
| Габариты, масса | 539,5 × 415,0 × 199,5мм / 21,2 × 16,3 × 7,9" (W×H×D) 3,4кг / 7,5lbs | |
| Угол наклона | Вверх: 21,5°, Вниз: 3,5° | |
| Условия окружающей среды | При работе: | Темп.: 5 до 35°C |
| | | Влажность: 10 до 80% (без конденсата) |
| | При хранении: | Темп.: -20 до 60°C |
| | | Влажность: 10 до 90% (без конденсата) |
| EPEAT Bronze | Посетите www.epeat.net , чтобы узнать статус регистрации в вашей стране | |
| Сертификация | TCO Certified, CE, UKCA, TÜV-Bauart, VCCI, PSE, EAC | |

ПРИМЕЧАНИЕ

*1 Правильная работа подключенных внешних устройств, кроме наушников, не гарантируется.

*2 Когда устройства USB не подключены.

СПЕЦИФИКАЦИИ : ProLite XUB2292HSU-B6 / W6

| | | |
|-----------------------------|---|--|
| Категория размера | 22" | |
| ЖК-панели | Панель технология | IPS (In-Plane-Switching) |
| | Размер | Диагональ: 21,5" (54,6см) |
| | Размер пикселя | 0,248мм (Ш) × 0,248мм (В) |
| | Яркость | 250кд/м ² (типичная), 155 кд/м ² (По умолчанию / Энергосбережение) |
| | Контрастность | 1000 : 1 (типичная), Функция Adv. Contrast доступна |
| | Угол обзора | Вправо/Влево: 89°, Вверх/Вниз: 89° (в каждую сторону типичная) |
| | MPRT | 0,4мс (серый к серому) |
| Кол-во отображаемых цветов | Прибл. 16,7М | |
| Частоты синхронизации | HDMI(Adaptive Sync: Выкл): Horizontal: 30,0-115,0 кГц, Vertical: 48-100 Гц | |
| | HDMI(Adaptive Sync: Вкл): Horizontal: 30,0-115,0 кГц, Vertical: 48-100 Гц DisplayPort(Adaptive Sync: Выкл): Horizontal: 30,0-115,0 кГц, Vertical: 48-100 Гц DisplayPort(Adaptive Sync: Вкл): Horizontal: 30,0-115,0 кГц, Vertical: 48-100 Гц | |
| Нативное разрешение | 1920 × 1080, 2,1 Мегапикселей | |
| Максимальное разрешение | HDMI(Adaptive Sync: Выкл): 1920 × 1080, 100 Гц | |
| | HDMI(Adaptive Sync: Вкл): 1920 × 1080, 100 Гц DisplayPort(Adaptive Sync: Выкл): 1920 × 1080, 100 Гц DisplayPort(Adaptive Sync: Вкл): 1920 × 1080, 100 Гц | |
| Входной разъем | HDMI, DisplayPort | |
| Видеосигналы | HDMI, DisplayPort | |
| Стандарт USB | USB3,2 Gen 1 (5Гбит/с, 5В, 900мА) | |
| Количество портов USB | 1 Upstream: Серия В | |
| Форма порта | 4 Downstream: Серия А | |
| Разъем для наушников *1 | ø 3,5мм mini jack (стерео) | |
| Динамики | 2Вт × 2 (стереодинамики) | |
| Максим. размеры экрана | 476,1мм W × 267,8мм H / 18,7" W × 10,5" H | |
| Электропитание | 100-240В, 50/60Гц , 1,5А | |
| Потребление энергии *2 | 16Вт станд., 14Вт (По умолчанию / Энергосбережение) Режим ожидания: 0,5Вт макс, Режим выключенный: 0,3Вт макс | |
| Габариты, масса | 489,5 × 336,5 - 486,5 × 209,5мм / 19,3 × 13,2 - 19,2 × 8,3" (W×H×D) 4,5кг / 9,9lbs | |
| Диапазон регулировки высоты | 150 мм | |
| Угол | Наклон: | Вверх: 22°, Вниз: 5° |
| | Поворотный: | Вправо / Влево по 45° каждый |
| | Ориентация: | По часовой стрелке / Против часовой стрелки по 90° каждый |
| Условия окружающей среды | При работе: | Темп.: 5 до 35°C |
| | | Влажность: 10 до 80% (без конденсата) |
| | При хранении: | Темп.: -20 до 60°C |
| | | Влажность: 10 до 90% (без конденсата) |
| EPEAT Bronze | Посетите www.epeat.net , чтобы узнать статус регистрации в вашей стране | |
| Сертификация | TCO Certified, CE, UKCA, TÜV-Bauart, VCCI, PSE, EAC | |

ПРИМЕЧАНИЕ

*1 Правильная работа подключенных внешних устройств, кроме наушников, не гарантируется.

*2 Когда устройства USB не подключены.

СПЕЦИФИКАЦИИ : ProLite XU2292HSU-B6

| | | |
|-------------------------------------|--|--|
| Категория размера | 22" | |
| ЖК-панели | Панель технология | IPS (In-Plane-Switching) |
| | Размер | Диагональ: 21,5" (54,6см) |
| | Размер пикселя | 0,248мм (Ш) × 0,248мм (В) |
| | Яркость | 250кд/м ² (типичная), 155 кд/м ² (По умолчанию / Энергосбережение) |
| | Контрастность | 1000 : 1 (типичная), Функция Adv. Contrast доступна |
| | Угол обзора | Вправо/Влево: 89°, Вверх/Вниз: 89° (в каждую сторону типичная) |
| | MPRT | 0,4мс (серый к серому) |
| Кол-во отображаемых цветов | Прибл. 16,7М | |
| Частоты синхронизации | HDMI(Adaptive Sync: Выкл): Horizontal: 30,0-115,0 кГц, Vertical: 48-100 Гц | |
| | HDMI(Adaptive Sync: Вкл): Horizontal: 30,0-115,0 кГц, Vertical: 48-100 Гц | |
| | DisplayPort(Adaptive Sync: Выкл): Horizontal: 30,0-115,0 кГц, Vertical: 48-100 Гц | |
| | DisplayPort(Adaptive Sync: Вкл): Horizontal: 30,0-115,0 кГц, Vertical: 48-100 Гц | |
| Нативное разрешение | 1920 × 1080, 2,1 Мегапикселей | |
| Максимальное разрешение | HDMI(Adaptive Sync: Выкл): 1920 × 1080, 100 Гц | |
| | HDMI(Adaptive Sync: Вкл): 1920 × 1080, 100 Гц | |
| | DisplayPort(Adaptive Sync: Выкл): 1920 × 1080, 100 Гц | |
| | DisplayPort(Adaptive Sync: Вкл): 1920 × 1080, 100 Гц | |
| Входной разъем | HDMI, DisplayPort | |
| Видеосигналы | HDMI, DisplayPort | |
| Стандарт USB | USB3,2 Gen 1 (5Гбит/с, 5В, 900мА) | |
| Количество портов USB | 1 Upstream: Серия В | |
| Форма порта | 4 Downstream: Серия А | |
| Разъем для наушников * ¹ | ø 3,5мм mini jack (стерео) | |
| Динамики | 2Вт × 2 (стереодинамики) | |
| Максим. размеры экрана | 476,1мм W × 267,8мм H / 18,7" W × 10,5" H | |
| Электропитание | 100-240В, 50/60Гц, 1,5А | |
| Потребление энергии * ² | 16Вт станд., 14Вт (По умолчанию / Энергосбережение) Режим ожидания: 0,5Вт макс, Режим выключенный: 0,3Вт макс | |
| Габариты, масса | 489,5 × 384,0 × 199,5мм / 19,3 × 15,1 × 7,9" (W×H×D) 3,0кг / 6,6lbs | |
| Угол наклона | Вверх: 21,5°, Вниз: 3,5° | |
| Условия окружающей среды | При работе: | Темп.: 5 до 35°C |
| | | Влажность: 10 до 80% (без конденсата) |
| | При хранении: | Темп.: -20 до 60°C |
| | | Влажность: 10 до 90% (без конденсата) |
| EPEAT Bronze | Посетите www.epeat.net , чтобы узнать статус регистрации в вашей стране | |
| Сертификация | TCO Certified, CE, UKCA, TÜV-Bauart, VCCI, PSE, EAC | |

ПРИМЕЧАНИЕ

*¹ Правильная работа подключенных внешних устройств, кроме наушников, не гарантируется.

*² Когда устройства USB не подключены.

РАЗМЕРЫ : ProLite XUB2792HSU

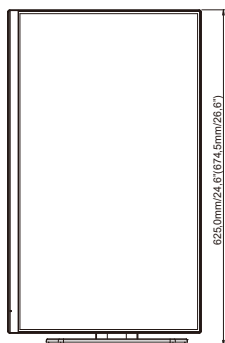
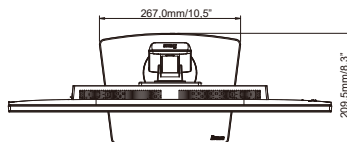
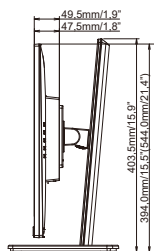
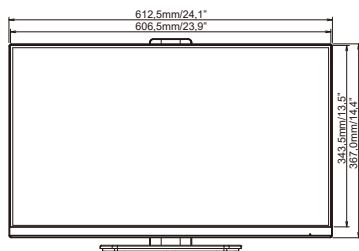

() : Максимальная область регулировки

РАЗМЕРЫ : ProLite XU2792HSU

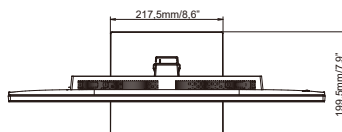
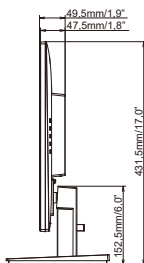
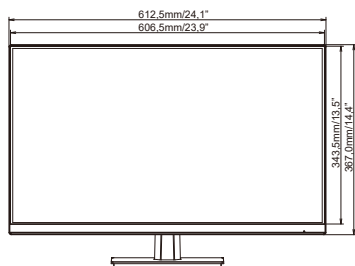

РАЗМЕРЫ : ProLite XUB2492HSU

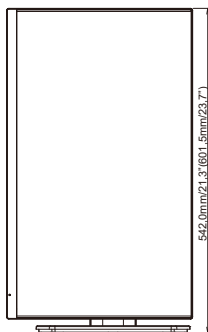
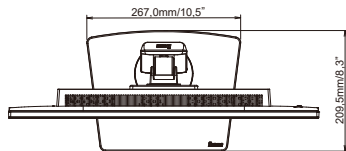
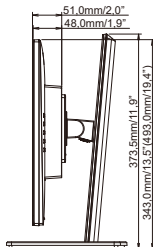
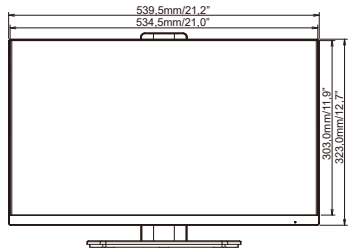

() : Максимальная область регулировки

РУССКИЙ

РАЗМЕРЫ : ProLite XU2492HSU

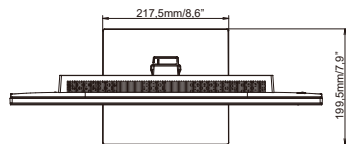
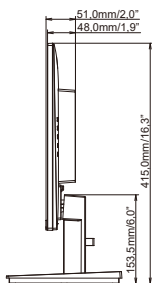
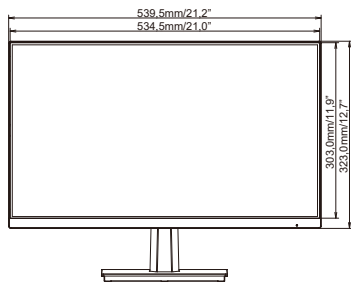

РАЗМЕРЫ : ProLite XUB2292HSU

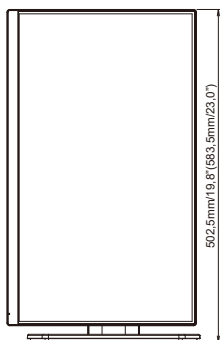
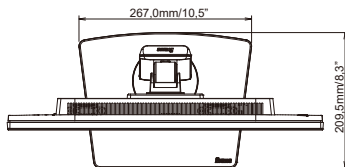
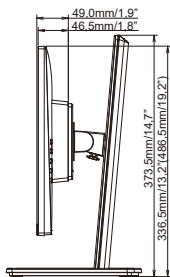
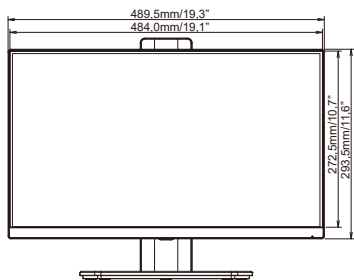

() : Максимальная область регулировки

РУССКИЙ

РАЗМЕРЫ : ProLite XU2292HSU

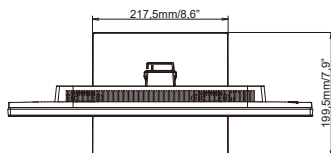
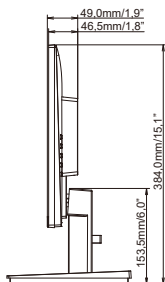
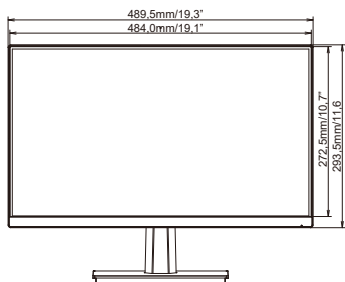

ПОДДЕРЖ. РЕЖИМЫ СИНХРОНИЗАЦИИ

| Video Mode | Horizontal Frequency | Vertical Frequency | Dot Clock |
|-------------|----------------------|--------------------|------------|
| 800 × 600 | 37,879kHz | 60,317Hz | 40,000MHz |
| | 46,875kHz | 75,000Hz | 49,500MHz |
| 1024 × 768 | 48,363kHz | 60,004Hz | 65,000MHz |
| | 60,023kHz | 75,029Hz | 78,750MHz |
| 1280 × 1024 | 63,981kHz | 60,020Hz | 108,000MHz |
| | 79,976kHz | 75,025Hz | 135,000MHz |
| 1680 × 1050 | 65,290kHz | 60,000Hz | 146,250MHz |
| 1920 × 1080 | 67,500kHz | 60,000Hz | 148,500MHz |
| | 83,890kHz | 74,970Hz | 174,500MHz |
| | 95,540kHz | 85,000Hz | 198,723MHz |
| | 110,000kHz | 100,000Hz | 228,800MHz |