

# MODE D'EMPLOI

# *ProLite*

## LCD Monitor

FRANÇAIS

### *ProLite TF6537UHSC*

Merci d'avoir choisi le moniteur LCD iiyama. Ce petit manuel contient toutes les informations nécessaires à l'utilisation du moniteur. Prière de le lire attentivement avant d'allumer le moniteur. Conserver ce manuel pour toute référence ultérieure.

## DECLARATION DE CONFORMITE AU MARQUAGE CE

Ce moniteur LCD est conforme aux spécifications des directives CE/UE 2014/30/UE, aux directives EMC, les basses tensions 2014/35/UE, directives ErP 2009/125/CE et directives RoHS 2011/65/UE.

### ATTENTION

Ce produit est de type 'A'. Dans le cadre d'une utilisation dans un environnement domestique, ce produit peut créer des interférences. Il est conseillé à l'utilisateur de prendre les mesures nécessaires.

IYAMA CORPORATION: Wijkemeerstraat 8, 2131 HA Hoofddorp, The Netherlands

Modèle No. : PL6537

- 
- Nous nous réservons le droit de modifier les caractéristiques de nos produits sans préavis.
  - Toutes les marques de fabrique utilisées dans ce mode d'emploi appartiennent à leurs propriétaires respectifs.

# TABLE DES MATIERES

|                                                        |    |
|--------------------------------------------------------|----|
| POUR VOTRE SECURITE.....                               | 1  |
| CONSIGNES DE SECURITE.....                             | 1  |
| REMARQUES SUR LES ECRANS A CRISTAUX LIQUIDES (LCD) ..  | 3  |
| SERVICE CLIENT.....                                    | 5  |
| ENTRETIEN.....                                         | 5  |
| AVANT D'UTILISER LE MONITEUR.....                      | 6  |
| FONCTIOS.....                                          | 6  |
| VÉRIFICATION DU CONTENU DE L'EMBALLAGE.....            | 6  |
| DEBALLAGE.....                                         | 7  |
| SPECIAL NOTES ON.....                                  | 7  |
| COMMANDES ET CONNECTEURS : MONITEUR.....               | 8  |
| INSTALLATION.....                                      | 9  |
| COMMANDES ET CONNECTEURS : télécommande(Pour le SAV).. | 11 |
| PRÉPARATION DE LA TÉLÉCOMMANDE.....                    | 12 |
| OPERATION BASIC.....                                   | 13 |
| CONNEXION DE VOTRE MONITEUR.....                       | 16 |
| MISE EN ROUTE DE L'ORDINATEUR.....                     | 17 |
| UTILISATION DU MONITEUR.....                           | 18 |
| MENU DES PARAMÈTRES DE RÉGLAGE.....                    | 20 |
| AJUSTEMENTS DE L'ÉCRAN.....                            | 30 |
| SYSTÈME D'ÉCONOMIE D'ÉNERGIE.....                      | 33 |
| DEPANNAGE.....                                         | 34 |
| INFORMATIONS DE RECYCLAGE.....                         | 35 |
| ANNEXE.....                                            | 36 |
| CARACTÉRISTIQUES TECHNIQUES.....                       | 36 |
| DIMENSIONS.....                                        | 37 |
| FRÉQUENCES DE SYNCHRONISATION.....                     | 38 |



Nous recommandons le recyclage des produits usagés. Contacter votre revendeur ou le support iiyama. Des informations sur le recyclages sont disponibles sur le site Internet : <http://www.iiyama.com>.

# POUR VOTRE SECURITE

## CONSIGNES DE SECURITE

### AVERTISSEMENT

#### **MISE HORS TENSION DU MONITEUR EN CAS DE FONCTIONNEMENT ANORMAL**

En cas de phénomène anormal tel que de la fumée, des bruits étranges ou de la vapeur, débranchez le moniteur et contactez immédiatement votre revendeur ou le service technique iiyama. Tout autre utilisation peut être dangereuse et peut engendrer un incendie ou un choc électrique.

#### **NE JAMAIS OUVRIR LE BOITIER**

Ce moniteur contient des circuits haute-tension. La dépose du boîtier peut vous exposer à des risques d'incendie ou de chocs électriques.

#### **NE PAS INTRODUIRE D'OBJETS DANS LE MONITEUR**

N'insérez pas d'objets solides ou liquides tel que de l'eau à l'intérieur du moniteur. En cas d'accident, débranchez votre moniteur immédiatement et contactez votre revendeur ou le service technique iiyama. L'utilisation du moniteur avec un objet logé à l'intérieur peut engendrer un incendie, un choc électrique ou des dommages.

#### **INSTALLER LE MONITEUR SUR UNE SURFACE PLANE ET STABLE**

Le moniteur peut blesser quelqu'un s'il tombe ou s'il est lancé.

#### **NE PAS UTILISER SON MONITEUR PRES DE L'EAU**

N'utilisez pas le moniteur à proximité d'un point d'eau pour éviter les éclaboussures, ou si de l'eau a été répandue dessus cela peut engendrer un incendie ou un choc électrique.

#### **UTILISER LA TENSION SECTEUR SPECIFIEE**

Assurez-vous que le moniteur fonctionne à la tension d'alimentation secteur spécifiée. L'utilisation d'une tension incorrecte occasionnera un mal fonctionnement et peut engendrer un incendie ou un choc électrique.

#### **PROTECTION DES CABLES**

Ne pas tirer ou plier les câbles d'alimentation et de signal. Ne pas poser le moniteur ou tout autre objet volumineux sur ces câbles. Des câbles endommagés peuvent engendrer un incendie ou un choc électrique.

#### **CONDITIONS CLIMATIQUES DEFAVORABLES**

Il est conseillé de ne pas utiliser le moniteur pendant un orage violent en raison des coupures répétées de courant pouvant entraîner des malfunctions. Il est également conseillé de ne pas toucher à la prise électrique dans ces conditions car elles peuvent engendrer des chocs électriques.

## ATTENTION

### INSTALLATION

Pour prévenir les risques d'incendie, de chocs électriques ou de dommages, installez votre moniteur à l'abri de variations brutales de températures et évitez les endroits humides, poussiéreux ou enfumés. Vous devrez également éviter d'exposer votre moniteur directement au soleil ou tout autre source lumineuse.

### NE PAS PLACER LE MONITEUR DANS UNE POSITION DANGEREUSE

Le moniteur peut basculer et causer des blessures s'il n'est pas convenablement installé. Vous devez également vous assurer de ne pas placer d'objets lourds sur le moniteur, et qu'aucun câble ne soient accessibles à des enfants qui pourraient les tirer et se blesser avec.

### MAINTENIR UNE BONNE VENTILATION

Le moniteur est équipé de fentes de ventilation. Veuillez à ne pas couvrir les fentes ou placer un objet trop proche afin d'éviter tout risque d'incendie. Pour assurer une circulation d'air suffisante, installer le moniteur à 10 cm environ du mur. Les fentes d'aération sur l'arrière du châssis seront obstruées et il y aura risque de surchauffe du moniteur si vous retirez le socle du moniteur. La dépose du socle entraînera une surchauffe du moniteur ainsi que des risques d'incendie et de dommages. L'utilisation du moniteur lorsque celui-ci est posé sur sa partie avant, arrière ou retourné ou bien sur un tapis ou un matériau mou peut également entraîner des dommages.

### DECONNECTEZ LES CABLES LORSQUE VOUS DEPLACEZ LE MONITEUR

Avant de déplacer le moniteur, désactivez le commutateur de mise sous tension, débranchez le moniteur et assurez-vous que le câble vidéo est déconnecté. Si vous ne le déconnectez pas, cela peut engendrer un incendie et un choc électrique.

### DEBRANCHEZ LE MONITEUR

Afin d'éviter les accidents, nous vous recommandons de débrancher votre moniteur s'il n'est pas utilisé pendant une longue période.

### TOUJOURS DEBRANCHER LE MONITEUR EN TIRANT SUR LA PRISE

Débrancher le câble d'alimentation ou le câble de signal en tirant sur la prise. Ne jamais tirer le câble par le cordon car cela peut engendrer un incendie ou un choc électrique.

### NE TOUCHEZ PAS LA PRISE AVEC DES MAINS HUMIDES

Si vous tirez ou insérez la prise avec des mains humides, vous risquez un choc électrique.

### LORS DE L'INSTALLATION DU MONITEUR SUR VOTRE ORDINATEUR

Assurez-vous que l'ordinateur soit suffisamment robuste pour supporter le poids car cela pourrait engendrer des dommages à votre ordinateur.

## AUTRES

### RECOMMANDATIONS D'USAGE

Pour prévenir toute fatigue visuelle, n'utilisez pas le moniteur à contre-jour ou dans une pièce sombre. Pour un confort et une vision optimum, positionnez l'écran juste au-dessus du niveau des yeux et à une distance de 40 à 60 cm (16 à 24 pouces). En cas d'utilisation prolongée du moniteur, il est recommandé de respecter une pause de 10 minutes par heure car la lecture continue de l'écran peut entraîner une fatigue de l'oeil.

## REMARQUES SUR LES ECRANS A CRISTAUX LIQUIDES (LCD)

- Les symptômes suivants n'indiquent pas qu'il y a un problème, c'est normal:

### NOTEZ

- Quand vous allumez le LCD pour la première fois, l'image peut être mal cadrée à l'écran suivant le type d'ordinateur que vous utilisez. Dans ce cas ajuster l'image correctement.
- La luminosité peut être légèrement inégale selon la configuration de bureau utilisée.
- En raison de la nature de l'écran LCD, une image rémanente de la précédente vue peut subsister après un nouvel affichage, si la même image a été affichée pendant des heures. Dans ce cas, l'affichage est rétabli lentement en changeant d'image ou en éteignant l'écran pendant des heures.

- Les écrans large format n'ont pas été conçus pour une utilisation en extérieur.
- Si vous utilisez un câble plus long que le câble fourni, la qualité d'image n'est pas garantie. La fonction tactile n'est pas garantie avec la longueur du câble USB au-delà de 3m.

## CONSEILS D'UTILISATION

Ce produit est conçu pour une utilisation optimale de 24 heures par jour

L'affichage est compatible pour une utilisation à plat, avec l'écran face vers le haut en mode Paysage ou Portrait. Utilisez la fonction "Fan On" pour une utilisation en mode table.

### PERSISTANCE D'IMAGE / IMAGE FIGÉE

Il faut être conscient que tous les écrans LCD peuvent être affectés par un effet de rémanence ou autrement appelé : « persistance d'image ». Une image résiduelle apparaît sur l'écran lorsque les images statiques sont affichées pendant longtemps. La persistance de l'image n'est pas permanente, mais il faut essayer d'éviter un affichage pendant une longue durée.

Pour éviter les persistance d'image, éteignez le moniteur jusqu'à la disparition de la dernière image affichée. Si une image était affichée depuis plus d'une heure, il est probable qu'il y ait une image « fantôme » ; vous devez alors éteindre le moniteur pendant une heure pour faire disparaître l'image résiduelle.

Pour tous les produits LFD, iiyama recommande d'afficher les images en mouvement et utiliser un économiseur d'écran se déplaçant à intervalles réguliers chaque fois que l'écran est en veille. Vous pouvez également éteindre le moniteur lorsqu'il ne sert pas pour une prévention.

Il y a également d'autres possibilités pour réduire le risque de persistance de l'image comme la fonction de FAN-(si disponible), rétro-éclairage faible et les paramètres de faible luminosité.

### POUR UNE UTILISATION PROLONGÉE COMME AFFICHAGE PUBLIC

#### ■ Image figée sur l'écran LCD

Quand une image statique est affichée pendant une longue durée, les traces de charge électriques peuvent rester près des électrodes à l'intérieur du LCD et de ce fait, une persistance d'image (fantôme) peut apparaître.

La persistance d'image n'est pas une caractéristique permanente.

#### ■ Recommandations

Pour éviter une image figée et promouvoir l'allongement de l'espérance de vie de votre écran, nous recommandons ce qui suit :

1. Évitez les images statiques affichées pendant de longues périodes - changer les images statiques en boucle continue.
2. Éteignez le moniteur lorsqu'il ne sert pas avec la télécommande ou en utilisant le mode d'économie d'énergie / fonction de gestion.
3. Lorsque le moniteur est installé dans un environnement de température ambiante élevée ou dans un emplacement fermé, utilisez le ventilateur, un économiseur d'écran et les fonctions de faible luminosité.
4. Une ventilation convenable est requise pour toute installation de moniteur – un système de climatisation automatique pourrait être requis dans certains cas.
5. Nous recommandons fortement l'utilisation d'un refroidissement actif avec des ventilateurs pour des durées de fonctionnement longues ou des environnements de températures ambiantes élevées.

## SERVICE CLIENT

### NOTEZ

- L'éclairage fluorescent utilisé dans votre moniteur à cristaux liquides est un consommable. Pour la garantie de ce composant, veuillez contacter IYAMA France.
- Si vous devez retourner votre matériel et que vous ne possédez plus votre emballage d'origine, merci de contacter votre revendeur ou le service après vente d'iyama pour conseil ou pour remplacer l'emballage.

## ENTRETIEN

### AVERTIS- SEMENT

- Si vous renversez n'importe quel objet solide ou liquide tel que de l'eau à l'intérieur du moniteur, débranchez immédiatement le câble d'alimentation et contactez votre revendeur ou le service technique iyama.

### ATTENTION

- Pour des raisons de sécurité, éteindre et débrancher le moniteur avant de le nettoyer.

### NOTEZ

- Ne pas gratter ou frotter l'écran à l'aide d'un objet dur afin de ne pas endommager le panneau LCD.
- L'utilisation des solvants suivants est à proscrire pour ne pas endommager le boîtier et l'écran LCD:

|                         |         |                             |
|-------------------------|---------|-----------------------------|
| Diluant                 | Essence | Nettoyants grasifs          |
| Nettoyants en atomiseur | Cire    | Solvants acides ou alcalins |
- Le contact du boîtier avec un produit en caoutchouc ou en plastique pendant longtemps peut dégrader ou écailler sa peinture.

### BOITIER

Eliminer les tâches à l'aide d'un chiffon légèrement humide et d'un détergent doux, puis essuyer le boîtier à l'aide d'un chiffon sec et propre.

### ECRAN LCD

Un nettoyage périodique est recommandé avec un chiffon sec et doux. N'utilisez pas de papier tissé car cela endommagera l'écran LCD.



# AVANT D'UTILISER LE MONITEUR

## FONCTIONS

- ◆ Format de pixel 3840 × 2160 (RGBW)
- ◆ Contraste élevé 1000:1 (Typique) / Luminosité 500cd/m<sup>2</sup> (Typique: sans écran tactile)
- ◆ Lissage numérique des caractères
- ◆ Configuration automatique
- ◆ Haut-parleurs stéréo  
2 haut-parleurs stéréo 8 W
- ◆ Conforme au Plug & Play VESA DDC2B  
Conforme à Windows<sup>®</sup> 7/8,1/10
- ◆ Économie d'énergie (conforme à VESA DPMS)
- ◆ Conforme au standard de montage VESA (600 mm x 400 mm)
- ◆ Supporte l'utilisation 24 heures/jour (images mouvantes)
- ◆ Conforme au standard de IPX1 (Seulement la face avant)

## VÉRIFICATION DU CONTENU DE L'EMBALLAGE

Les accessoires suivants sont inclus dans votre emballage. Vérifiez qu'ils sont inclus avec le moniteur. En cas d'élément absent ou endommagé, veuillez contacter votre revendeur local iiyama ou le bureau régional iiyama.

- |                                          |                              |                                  |
|------------------------------------------|------------------------------|----------------------------------|
| ■ Câble d'alimentation*                  | ■ Câble HDMI                 | ■ Câble DisplayPort              |
| ■ Câble de USB                           | ■ Câble Extension InfraRouge | ■ télécommande(Pour le SAV)      |
| ■ Pile bouton CR2025 (pour télécommande) |                              | ■ Clip(Pour attacher les câbles) |
| ■ Cache-câble                            | ■ Guide de sécurité          | ■ Guide de démarrage rapide      |

**ATTENTION** \* La valeur nominale du câble d'alimentation fourni dans les régions à 120 V est de 10 A/125 V. Si vous utilisez une alimentation plus élevée que cette valeur nominale, un câble d'alimentation avec une valeur nominale de 10 A/250 V doit être utilisé. Cependant, toutes garanties sont exclues pour tout problème ou dommage causé par un câble d'alimentation non fourni par iiyama.

## DEBALLAGE

- ① Avant de déballer votre moniteur, préparez une surface stable, équilibrée et propre à proximité d'une prise murale. Posez la boîte avec le moniteur LCD en position verticale et ouvrez la partie supérieure de la boîte ; ensuite, retirez les coussins de protection supérieurs.
- ② Retirez les poignées du carton.
- ③ Retirez le coussin de protection supérieur et enlevez le sachet avec accessoires et le moniteur.

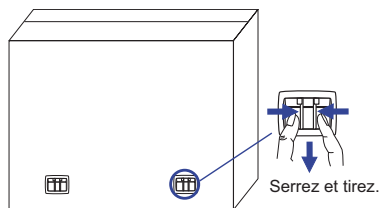

### ATTENTION

Il faut au moins deux personnes pour déplacer le moniteur. Sinon, il risque de tomber et de vous blesser sérieusement.

Lors du déménagement / transport du moniteur, veuillez le tenir par les poignées du carton.



## SPECIAL NOTES ON

### ATTENTION

Des dégâts permanents peuvent apparaître si vous utilisez des objets métalliques, pointus ou aiguisés, pour activer la zone tactile.

Ceci entraînera un refus systématique de prise sous garantie.

Nous vous recommandons d'utiliser un stylet compatible (bout d' un diamètre supérieur ou égal à  $\varnothing 7.0$ ) ou votre doigt.

# COMMANDES ET CONNECTEURS : MONITEUR

<Arrière>

<Façade>

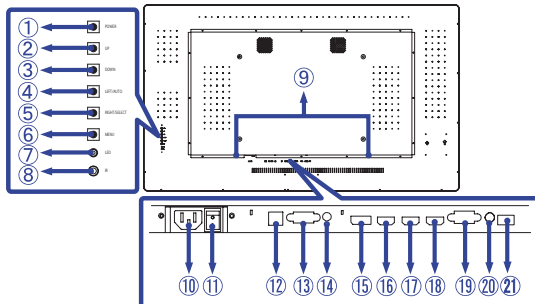
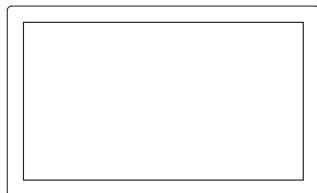

FRANÇAIS

|   |                               |                             |                                                                     |
|---|-------------------------------|-----------------------------|---------------------------------------------------------------------|
| ① | POWER                         | Bouton d'alimentation       |                                                                     |
| ② | UP                            | Bouton « En haut/Volume - » |                                                                     |
| ③ | DOWN                          | Bouton « En bas/Volume + »  |                                                                     |
| ④ | LEFT / AUTO                   | Bouton « A gauche/Auto »    |                                                                     |
| ⑤ | RIGHT / SELECT                | Bouton « A droite/Entrée »  |                                                                     |
| ⑥ | MENU                          | Touche Menu                 |                                                                     |
| ⑦ | LED                           | Green                       | Fonctionnement normal                                               |
|   |                               | Orange                      | Économie d'énergie                                                  |
| ⑧ | IR                            | Capteur de réception        |                                                                     |
| ⑨ | SPEAKERS                      | haut-parleurs               |                                                                     |
| ⑩ | AC IN                         | AC-INLET                    | Connecteur d'alimentation secteur( ~ : Courant alternative) (AC-IN) |
| ⑪ | AC SWITCH<br>– (ON) / ○ (OFF) | MAIN<br>POWER               | Interrupteur secteur                                                |
| ⑫ | USB                           | USB                         | Connecteur USB tactile                                              |
| ⑬ | RS232                         | RS232C 9pin                 | Connecteur de RS232C                                                |
| ⑭ | IR                            | Mini Jack                   | Connecteur de Extension InfraRouge                                  |
| ⑮ | DP                            | DisplayPort                 | Connecteur de DisplayPort                                           |
| ⑯ | HDMI1                         | HDMI                        | Connecteur de HDMI                                                  |
| ⑰ | HDMI2                         |                             |                                                                     |
| ⑱ | HDMI3                         |                             |                                                                     |
| ⑲ | VGA                           | VGA                         | Connecteur de VGA                                                   |
| ⑳ | Audio                         | Mini Jack                   | Connecteur audio                                                    |
| ㉑ | MP(USB)                       | Media USB                   | Media Player                                                        |

## INSTALLATION

### ATTENTION

- Suivez les instructions du manuel pour le type de montage que vous avez sélectionné. Confiez toute réparation au personnel qualifié.
- Déplacement de l'écran nécessite au moins deux personnes.
- Avant d'installer, assurez-vous que le mur est assez solide pour supporter le poids de l'écran et les accessoires de montage.

### [MONTAGE MURAL]

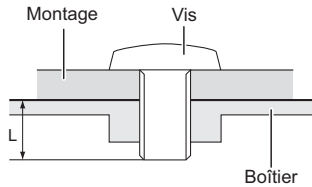

### AVERTISSEMENT

Quand vous faites du montage mural, tenant compte de l'épaisseur de la base de montage, serrer la vis M8 avec un tournevis équipé d'une longueur de 10mm pour serrer le moniteur. Si vous utilisez une vis de taille supérieure, un choc ou un dommage électrique peut se produire car il peut toucher certaines pièces électriques à l'intérieur du moniteur.

### [FAN]

### ATTENTION

Si l'écran est utilisé en position face vers le haut, n'oubliez pas d'activer la ventilation (fonction FAN).

Si vous n'utilisez pas le ventilateur, la température interne augmente et le cycle de vie du produit peut se raccourcir.

Si l'écran est intégré dans une armoire externe, veuillez ne pas oublier de mettre en œuvre une unité de refroidissement à l'intérieur de l'armoire.

La saleté et la poussière peuvent coller au ventilateur réduisant l'effet de refroidissement, ce qui peut entraîner un raccourcissement de cycle de vie du produit. Pensez donc au nettoyage régulier.

## [ROTATION DE L' IMAGE]

Il a été conçu pour être utilisé dans les deux modes d'affichage : « Paysage » ou « Portrait ».

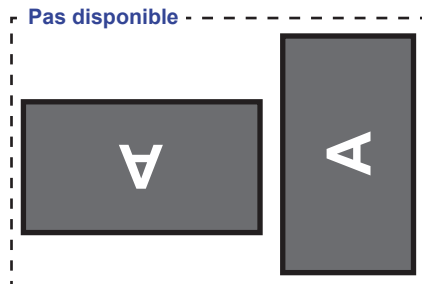
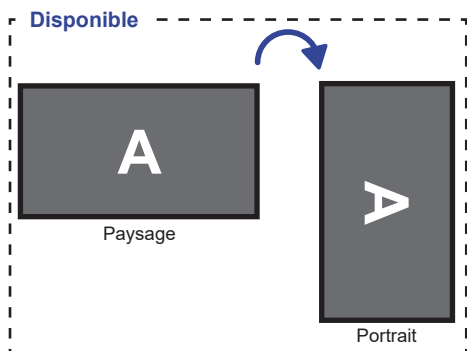

# COMMANDES ET CONNECTEURS : TÉLÉCOMMANDE(POUR LE SAV)

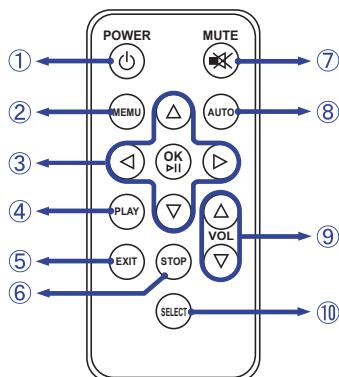

## NOTEZ

Pour utiliser la télécommande, nous vous conseillons de vous positionner à l'arrière du moniteur (côté gauche), là où est localisé le capteur. Cela peut ne pas fonctionner si vous restez en face du moniteur.

|   |        |                                                                                                                                                                                                                         |
|---|--------|-------------------------------------------------------------------------------------------------------------------------------------------------------------------------------------------------------------------------|
| ① | POWER  | Allume et éteint le moniteur.                                                                                                                                                                                           |
| ② | MENU   | Ouvre le menu OSD. Lorsque le menu OSD est déjà ouvert, en appuyant sur cette touche vous sélectionnez le sous-menu précédent.                                                                                          |
| ③ | ▲▼◀▶   | Navigation dans les sous-menus et les réglages.<br>▲: Bouton « En haut »<br>▼: Bouton « En bas »<br>◀: Bouton « A gauche »<br>▶: Bouton « A droite »                                                                    |
|   | OK     | Confirmer votre sélection ou enregistrer les modifications. Appuyez la touche OK lorsque le Menu n'est pas affiché. Affiche les informations sur le signal d'entrée actuel de la carte graphique dans votre ordinateur. |
| ④ | PLAY   | Allez dans la Photo, la musique, les films, le texte via le menu du lecteur multimédia.                                                                                                                                 |
| ⑤ | EXIT   | Retourner au menu précédent ou fermer le menu OSD.                                                                                                                                                                      |
| ⑥ | STOP   | Arrêtez la photo, la musique, le film, le texte via le menu du lecteur multimédia.                                                                                                                                      |
| ⑦ | MUTE   | Active ou désactive la fonction de sourdine.                                                                                                                                                                            |
| ⑧ | AUTO   | Ajustement de Position-H / -V, Taille et Phase automatiquement.                                                                                                                                                         |
| ⑨ | VOL    | ▲: Augmenter le volume.<br>▼: Baisser le volume.                                                                                                                                                                        |
| ⑩ | SELECT | Sélectionne la source.<br>(PC-RGB/HDMI1/HDMI2/HDMI3/DP)                                                                                                                                                                 |

## PRÉPARATION DE LA TÉLÉCOMMANDE

Pour utiliser la télécommande, insérez une pile bouton.

### ATTENTION

Ne pas utiliser d'autres piles que celles spécifiés dans ce manuel pour la télécommande. La détérioration des piles ou l'électrolyte provenant de ces piles peut causer des tâches, feu ou blessure.

- ① Faites glisser le loquet vers la droite et retirez l'emplacement de la batterie dans le sens de la flèche.

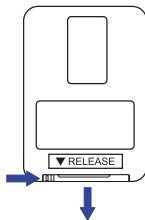

- ② Mettez-la pile bouton (CR2025) avec la face (+) orientée vers le haut.

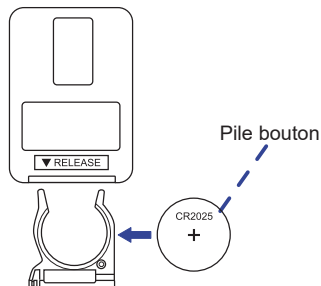

- ③ Remettez l'emplacement de la batterie dans le sens de la flèche.



### NOTEZ

- Remplacez les piles avec des nouvelles quand la télécommande ne fonctionne pas proche du moniteur. Utilisez la pile bouton (CR2025).
- Utilisez la télécommande en la pointant sur le Sensor du moniteur.
- D'autres télécommandes du marché ne fonctionneront pas avec ce moniteur. Utilisez uniquement la télécommande fournie.
- Les piles usagées doivent être déposées selon la réglementation de collectes et de gestion en vigueur.

## OPERATION BASIC

### ■ Mise en marche du moniteur

Le moniteur est allumé et le témoin d'alimentation devient vert lorsque vous appuyez sur le bouton d'alimentation du moniteur ou de la télécommande. Le moniteur est éteint et le témoin d'alimentation devient orange lorsque vous appuyez sur le bouton d'alimentation du moniteur ou de la télécommande. Appuyez à nouveau pour allumer le moniteur.

### NOTEZ

Même quand vous utilisez le mode gestion de l'alimentation à distance ou en éteignant le bouton d'allumage, le moniteur ne consommera qu'un minimum d'électricité. Il est recommandé de débrancher le câble d'alimentation de la prise murale quand le moniteur n'est pas utilisé, durant la nuit, pour éviter une consommation d'énergie inutile.

#### [Moniteur]

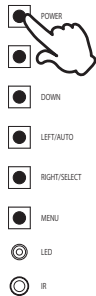

#### [Télécommande]

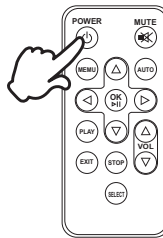

### ■ Affichage du Menu de Réglage

Le menu apparaît sur l'écran lorsque vous appuyez sur le bouton MENU du moniteur ou de la télécommande.

Le menu disparaît lorsque vous appuyez sur le bouton de sortie (EXIT) de la télécommande.

#### [Moniteur]

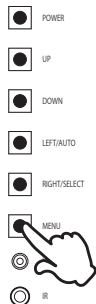

#### [Télécommande]

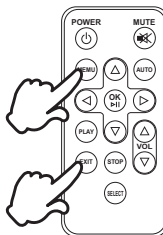



## ■ Déplacement du Curseur verticalement

Sélectionnez le réglage en appuyant sur la touche UP/DOWN (haut/bas) du moniteur ou sur les touches ▲ / ▼ de la télécommande lorsque le menu s'affiche sur l'écran.

### [Moniteur]

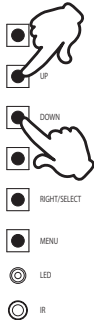

### [Fernbedienung]

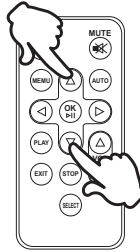

## ■ Déplacement du Curseur horizontalement

Sélectionnez le menu ou le réglage, ou effectuez le réglage en appuyant sur la touche LEFT/RIGHT (gauche / droite) du moniteur ou sur la touche ◀ / ▶ sur la télécommande lorsque le menu s'affiche sur l'écran.

### [Moniteur]

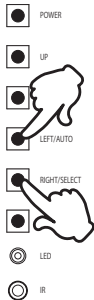

### [Fernbedienung]

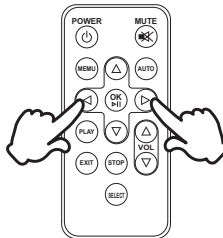

## ■ Ajustement du son/volume

Appuyez sur le bouton UP/DOWN (haut/bas) du moniteur ou VOL ▲ / ▼ de la télécommande pour régler le volume du son lorsque le menu n'est pas affiché sur l'écran.

### [Moniteur]

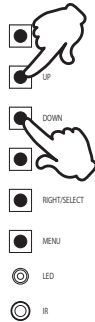

### [Télécommande]

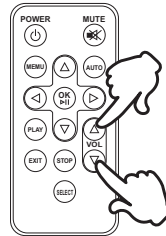

## ■ Sélection du signal vidéo d'Entrée

Cette fonction est activée lorsque vous appuyez successivement sur le bouton SELECT du moniteur ou de la télécommande.

### [Moniteur]

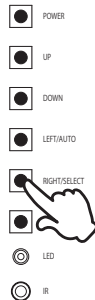

### [Télécommande]

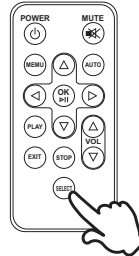

## CONNEXION DE VOTRE MONITEUR

- 1 Assurez-vous que l'ordinateur et le moniteur sont éteints.
- 2 Connectez l'ordinateur au moniteur avec le câble de signal.
- 3 Connectez l'ordinateur au moniteur avec le câble USB.
- 4 Connecter le câble extension InfraRouge au moniteur, enlever la bande de protection de l'adhésif double face à l'arrière du Récepteur InfraRouge et le coller à l'endroit que vous souhaitez.
- 5 Connectez d'abord le câble d'alimentation au moniteur puis sur la prise électrique.
- 6 Allumez votre écran (Interrupteur secteur et Commutateur d'alimentation) et votre ordinateur.
- 7 **Quand le moniteur est allumé, appuyer sur la touche de sélection et le signal d'entrée sera affiché. Puis sélectionner la source d'entrée.**

### NOTEZ

- Le câble de signal utilisé pour la connexion de l'ordinateur et du moniteur peut varier en fonction du type d'ordinateur utilisé. Une connexion incorrecte peut endommager sérieusement le moniteur et l'ordinateur. Le câble fourni avec le moniteur est un connecteur au standard. Si un câble spécial est requis, veuillez contacter votre revendeur local iiyama ou le bureau régional iiyama.
- S'assurer que les connecteurs du câble de signal sont correctement serrés.
- Une fois le câble USB connecté, patientez quelques instants et la fonction tactile sera prête à être utilisée. Cette fonction peut être activée soit par le stylet, soit au doigt soit par tout autre pointeur.

[Exemple de connexion]

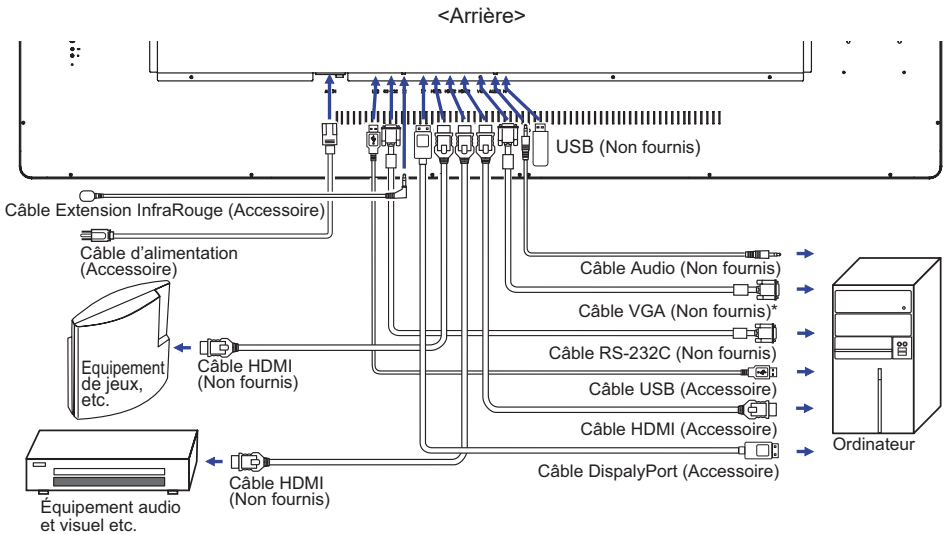

\* Le câble VGA n'est pas fourni avec le moniteur. Si vous utilisez un câble VGA de basse qualité, il est possible que vous rencontriez des interférences électro-magnétiques. Veuillez contacter le service après-vente iiyama dans votre pays, si vous souhaitez connecter votre moniteur via l'entrée VGA.

### [ CACHE-CÂBLE ]

Placer le passage de câbles et le fixer fermement avec les deux vis fournies.

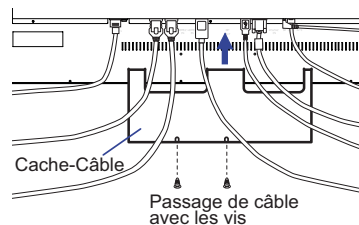

## MISE EN ROUTE DE L'ORDINATEUR

### ■ Fréquences du signal

Passer aux fréquences souhaitées détaillées à la page 38 "FRÉQUENCES DE SYNCHRONISATION".

### ■ Procédure pour allumer l'équipement (ON)

Allumez votre moniteur en premier, ensuite allumez votre ordinateur.

### ■ MULTI-TOUCH

Ce moniteur est conforme à la norme VESA DDC2B d'. (Compatible Plug & Play)

La fonction Multi-Touch fonctionne sur Windows 7/8/8.1/10 en connectant le moniteur à un ordinateur compatible DDC2B avec le câble USB fourni.

### ■ Systèmes d'exploitation compatibles Multi Points (Multi-touch)

Microsoft Windows 7 (64 bit et 32 bit)

Microsoft Windows 8/8.1/10 (64 bit et 32 bit)

Linux (3.8) et versions suivantes

Pas compatible avec Windows 2000 et version antérieures de Windows.

|                                  | Windows 8/8.1/10 | Windows 7*5 | Windows 7*4 | Linux |
|----------------------------------|------------------|-------------|-------------|-------|
| Fonctions de souris par défaut*1 | ○                | ○           | ○           | ○     |
| Appuyez sur le Numériseur*2      | ○                | ○           | ○           | ×     |
| Tactilement avec Windows 7*3     | ○                | ○           | ×           | ×     |

\*1 Fonctions de souris par défaut (Click, déplacement, double click et click-droit)

\*2 Appuyez sur le Numériseur (Click, déplacement et sélection, double click, click droit et aperçu visuel)

\*3 Numériser tactilement avec Windows 7

\*4 Windows 7 - Starter et Home Basic version

\*5 Windows 7 - Home Premium, Professional, Enterprise et Ultimate versions

# UTILISATION DU MONITEUR

Le LCD iiyama est réglé à l'usine avec une fréquence de synchronisation figurant à la page 38 afin de donner la meilleure image. Vous pouvez également ajuster la position de l'image comme vous le souhaitez en suivant le mode opératoire ci-dessous. Pour plus de détails voir page 30, AJUSTEMENTS DE L'ÉCRAN .

- 1 Appuyez la touche MENU pour afficher les réglages à l'écran. Des pages additionnelles au Menu peuvent être visualisées en utilisant les touches ◀ / ▶ .

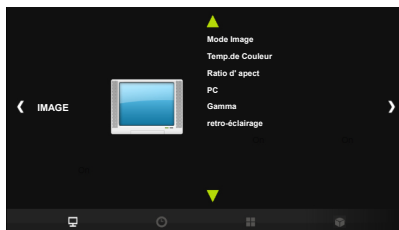

- 2 Sélectionnez l'ajustement que vous voulez faire dans le menu. Appuyez sur la touche OK et accédez à la page du menu. Ensuite, utilisez les touches ◀ / ▶ pour sélectionner l'option de réglage souhaitée.
- 3 Appuyez la touche OK à nouveau. Utilisez ensuite les touches ◀ / ▶ pour effectuer les ajustements ou réglages appropriés.
- 4 Appuyez la touche EXIT pour quitter le menu, et les réglages que vous venez de faire seront automatiquement enregistrés.

Par exemple, pour corriger la position verticale, sélectionnez l'élément "IMAGE" du Menu. Sélectionnez "PC" de l'image en utilisant les touches ◀ / ▶ . Appuyez la touche OK à nouveau. Puis, sélectionnez "Position V." de l'image en utilisant les touches ◀ / ▶ . Appuyez la touche OK à nouveau.

Utilisez ensuite les touches ◀ / ▶ pour corriger la position verticale. La position verticale de l'image entière doit changer pendant que vous effectuez l'opération.



## NOTEZ

- Lorsque l'utilisation des touches est abandonnée pendant l'ajustement, la fenêtre OSD disparaît après le délai défini pour l'Menu Heure.
- Vous pouvez également utiliser la touche MENU pour retourner au Menu précédent et fermer la fenêtre OSD.
- Les données de réglage sont automatiquement enregistrées en mémoire lorsque la fenêtre OSD disparaît. Évitez d'éteindre le moniteur pendant l'utilisation du Menu.
- Les ajustements pour Position H./V., Taille et Phase sont enregistrés pour chaque fréquence de signal. À l'exception de ces ajustements, tous les autres ajustements n'ont qu'un seul réglage qui s'applique sur toutes les fréquences de signal.

## ● MODE VERROUILLAGE :

### <Touche OSD Moniteur>

Appuyez la touche MENU et la touche UP pendant 3 secondes successivement lorsque le Menu n'est pas affiché.

### <Télécommande>

1.Appuyez la touche SELECT lorsque le Menu n'est pas affiché.

2.Appuyez sur le ▼ lorsque, ► lorsque, ▼ lorsque, ► lorsque.

\* Pour déverrouiller le Remocon Lock, afficher le menu LOCK MODE via l'OSD et ensuite déverrouillez le.

Ensuite, le Menu OSD est affiché.

| Ajustement     | Problème / Option |                                           |
|----------------|-------------------|-------------------------------------------|
| OSD Lock       | Marche            | Le OSD menu est verrouillé.               |
|                | Arrêt             | Le OSD menu est deverouillé.              |
| Power Key Lock | Marche            | Le bouton d'alimentation est verrouillé.  |
|                | Arrêt             | Le bouton d'alimentation est deverouillé. |
| Remocon Lock   | Marche            | Le Télécommande est verrouillé.           |
|                | Arrêt             | Le Télécommande est deverouillé.          |

- Le menu OSD ne s'affiche pas lorsque l'OSD est bloqué.

Pour déverrouiller l'OSD du moniteur, Appuyez la touche MENU et la touche UP pendant 3 secondes successivement lorsque le Menu n'est pas affiché.

Pour déverrouiller la télécommande, Appuyez la touche SELECT lorsque le Menu n'est pas affiché. Puis, Appuyez sur le ▼ lorsque, ► lorsque, ▼ lorsque, ► lorsque.

## ● FONCTION DE DÉSACTIVATION DE CONTACT MANUEL:

Le Mode rejet du Palm est une façon d'ignorer le signal à partir d'une trop grande surface de contact en utilisant un stylet ou le mode digital.

Une grande surface de contact : palme de la main, poing fermé, coude, bras etc.

Quand vous touchez l'écran avec un stylet ou votre doigt le mode rejet du Palm est activé et le moniteur ne reconnaît aucune touche tactile faite à partir du palme, etc.

### NOTEZ

L'écran fonctionne uniquement avec les stylets conducteurs de diamètre  $\Phi 5-6\text{mm}$ .

L'écran tactile ne reconnaît pas les stylets avec un diamètre plus petit ou plus grand.

Le toucher effectué par un stylet n'est pas reconnu à distance de 15mm à partir du bord de la zone d'affichage active.

# MENU DES PARAMÈTRES DE RÉGLAGE

## IMAGE PICTURE



| Ajustement                           | Problème / Option                |                                                                                                                                                                                                                                     | Touche correspondante      |            |
|--------------------------------------|----------------------------------|-------------------------------------------------------------------------------------------------------------------------------------------------------------------------------------------------------------------------------------|----------------------------|------------|
| Mode Image<br>Picture Mode           | Vivid <b>Vivid</b>               | Pour l'affichage d'images de paysage en extérieur.                                                                                                                                                                                  |                            |            |
|                                      | Standard <b>Standard</b>         | Pour l'environnement de fenêtre général et le réglage par défaut du moniteur.                                                                                                                                                       |                            |            |
|                                      | Soft <b>Soft</b>                 | Pour affichage de contours doux des images.                                                                                                                                                                                         |                            |            |
|                                      | Utilisateur<br>User              | Contraste<br><b>Contrast</b>                                                                                                                                                                                                        | Trop terne<br>Trop intense | ← →<br>← → |
|                                      |                                  | Luminosité <sup>*1</sup><br><b>Brightness</b>                                                                                                                                                                                       | Trop sombre<br>Trop clair  | ← →<br>← → |
|                                      |                                  | Couleur<br><b>Color</b>                                                                                                                                                                                                             | Violâtre<br>Verdâtre       | ← →<br>← → |
| Nettete<br><b>Sharpness</b>          |                                  | Vous pouvez changer la qualité de l'image de 0 à 4 (Nette à Lisse). Appuyez la touche ← pour changer la qualité de l'image dans l'ordre croissant. Appuyez la touche → pour changer la qualité de l'image dans l'ordre décroissant. |                            |            |
| Temp.de Couleur<br>Color Temperature | Froid <b>Cool</b>                | Blanc bleuâtre                                                                                                                                                                                                                      |                            |            |
|                                      | Med <b>Medium</b>                | Blanc verdâtre                                                                                                                                                                                                                      |                            |            |
|                                      | Chaud <b>Warm</b>                | Blanc rougeâtre                                                                                                                                                                                                                     |                            |            |
|                                      | Utilisateur<br>User              | Rouge <b>Red</b>                                                                                                                                                                                                                    | Trop faible                | ← →        |
|                                      |                                  | Vert <b>Green</b>                                                                                                                                                                                                                   | Trop fort                  | ← →        |
| Bleu <b>Blue</b>                     |                                  |                                                                                                                                                                                                                                     |                            |            |
| Ratio d' aspect<br>Aspect Ratio      | Plein <b>Full</b>                | Affichage plein écran.                                                                                                                                                                                                              |                            |            |
|                                      | 4:3 <sup>*2</sup> <b>4:3</b>     | Affichage des images au format 4:3.                                                                                                                                                                                                 |                            |            |
|                                      | 5:4 <sup>*2</sup> <b>5:4</b>     | Affichage des images au format 5:4.                                                                                                                                                                                                 |                            |            |
|                                      | 16:9 <sup>*2</sup> <b>16:9</b>   | Affichage des images au format 16:9.                                                                                                                                                                                                |                            |            |
|                                      | 16:10 <sup>*2</sup> <b>16:10</b> | Affichage des images au format 16:10.                                                                                                                                                                                               |                            |            |
|                                      | Zoom1 <sup>*3</sup> <b>Zoom1</b> | Elargissement de l'affichage.                                                                                                                                                                                                       |                            |            |
|                                      | Zoom2 <sup>*3</sup> <b>Zoom2</b> | Elargissement supérieur de l'affichage.                                                                                                                                                                                             |                            |            |









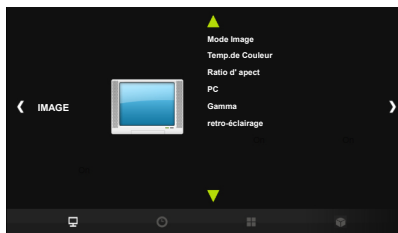

















\*1 Ajustez la luminosité quand vous utilisez le moniteur dans une pièce sombre et que vous sentez que l'écran est trop lumineux.

\*2 Une image peut apparaître au centre de l'écran avec un format de 4:3, 5:4, 16:9 ou 16:10. Lorsque la résolution vidéo d'entrée est 4:3, 5:4, 16:9 ou 16:10.

\*3 Prise en charge uniquement pour HDMI et DisplayPort.

## IMAGE PICTURE



| Ajustement                          | Problème / Option                                          |                                                                                                                                                                                                    | Touche correspondante                                                                                                                                                                                                                                                                                                                          |
|-------------------------------------|------------------------------------------------------------|----------------------------------------------------------------------------------------------------------------------------------------------------------------------------------------------------|------------------------------------------------------------------------------------------------------------------------------------------------------------------------------------------------------------------------------------------------------------------------------------------------------------------------------------------------|
| PC *4<br>PC                         | Position auto. *5<br><b>Auto Adjust</b>                    | Ajustement de Position H./V., Taille et Phase automatiquement.                                                                                                                                     |                                                                                                                                                                                                                                                                                                                                                |
|                                     | Position H.<br><b>Horizontal Pos.</b>                      |  Trop à gauche<br> Trop à droite |  <br>  |
|                                     | Position V.<br><b>Vertical Pos.</b>                        |  Trop basse<br> Trop haute       |  <br>  |
|                                     | Taille<br><b>Size</b>                                      |  Trop étroite<br> Trop large     |  <br>  |
|                                     | Phase<br><b>Phase</b>                                      | Pour corriger le scintillement des caractères ou des lignes                                                                                                                                        |  <br>  |
| Gamma *6<br><b>Gamma</b>            | Vous pouvez paramétrer le Gamma.<br>1.8 / 2.2              |                                                                                                                                                                                                    |                                                                                                                                                                                                                                                                                                                                                |
| retro-éclairage<br><b>Backlight</b> | La luminosité du back-light (Retro éclairage) est réduite. |                                                                                                                                                                                                    |  <br>  |

\*4 Entrée PC-RGB(VGA) Seulement.

\*5 Pour les meilleurs résultats, utilisez Réglage automatique avec la mire d'ajustement. Voir la section AJUSTEMENTS DE L'ÉCRAN page 30.

\*6 Affichage de cet item en appuyant successivement à plusieurs reprises sur OK.



# SCHEDULE SCHEDULE



| Ajustement                                     | Problème / Option                                                                                                | Touche correspondante                                            |
|------------------------------------------------|------------------------------------------------------------------------------------------------------------------|------------------------------------------------------------------|
| Date et Heure<br><a href="#">Date and Time</a> | Régler la date et l'heure de l'horloge interne.<br>Jour / Mois / Année / Heure / Minute                          |                                                                  |
| heure pour arrêt<br><a href="#">Off Time</a>   | Définit un horaire récurrent.<br>Eteint / Une fois / Quotidien / Lun - Ven /<br>Lun - Sam / Sam - Dim / Dimanche | Heure / Minute                                                   |
| heure du début<br><a href="#">On Time</a>      | Définit un horaire récurrent.<br>Eteint / Une fois / Quotidien / Lun - Ven /<br>Lun - Sam / Sam - Dim / Dimanche | Heure / Minute /<br>Entrée (PC-RGB/<br>HDMI1/HDMI2/<br>HDMI3/DP) |
| Réinitialiser<br><a href="#">Reset</a>         | Remise à zéro des paramètres de l'Schedule.                                                                      |                                                                  |

## OPTIONS OPTION

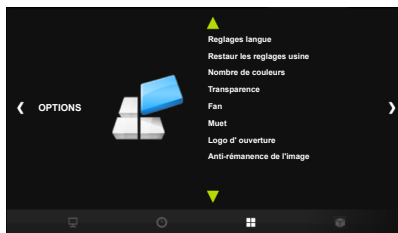

| Ajustement                                            | Problème / Option                                                                               |                                                                                                                       | Touche correspondante |             |
|-------------------------------------------------------|-------------------------------------------------------------------------------------------------|-----------------------------------------------------------------------------------------------------------------------|-----------------------|-------------|
| Reglages langue<br>OSD Language                       | English                                                                                         | Anglais                                                                                                               | Nederlands            | Néerlandais |
|                                                       | Français                                                                                        | Français                                                                                                              | Polski                | Polonais    |
|                                                       | Español                                                                                         | Espagnole                                                                                                             | Русский               | Russe       |
|                                                       | Deutsch                                                                                         | Allemand                                                                                                              | Italiano              | Italien     |
| Restaur les reglages usine<br>Restore Factory Defalut | Oui <b>Yes</b>                                                                                  | Les données préréglées à l'usine sont restaurées.                                                                     |                       |             |
|                                                       | Non <b>No</b>                                                                                   | Retourne au Menu.                                                                                                     |                       |             |
| Nombre de couleurs *2,3<br>Color Range                | Complet <b>Full</b>                                                                             | Pour l'affichage de couleurs en pleine échelle                                                                        |                       |             |
|                                                       | limité <b>Limit</b>                                                                             | Pour l'affichage de couleurs en échelle limitée                                                                       |                       |             |
|                                                       | Auto <b>Auto</b>                                                                                | Pour détecter le signal de couleur                                                                                    |                       |             |
| Transparence<br>Transparency                          | Vous pouvez paramétrer la transmittance de l'arrière plan de l'OSD. 0% / 25% / 50% / 75% / 100% |                                                                                                                       |                       |             |
| Fan *1,2<br>Fan                                       | Sur <b>On</b>                                                                                   | Le Ventilation est activé.                                                                                            |                       |             |
|                                                       | Eteint <b>Off</b>                                                                               | Le Ventilation est éteint.                                                                                            |                       |             |
| Muet *2<br>Mute                                       | Sur <b>On</b>                                                                                   | Arrêtez le bruit temporairement.                                                                                      |                       |             |
|                                                       | Eteint <b>Off</b>                                                                               | Renvoyaz le volume sain au niveau précédent.                                                                          |                       |             |
| Logo d' ouverture *2<br>Opening Logo                  | Sur <b>On</b>                                                                                   | Le logo IYYAMA est affiché lorsque le monitor est allumé.                                                             |                       |             |
|                                                       | Eteint <b>Off</b>                                                                               | Le logo IYYAMA n'apparaît plus lorsque le moniteur est allumé.                                                        |                       |             |
| Anti-rémanence de l'image *2<br>Anti Image Retention  | Sur <b>On</b>                                                                                   | Affiche automatiquement des rapides motifs mobiles toutes les 1 seconde pour éviter la rétention d'image sur l'écran. |                       |             |
|                                                       | Eteint <b>Off</b>                                                                               | La Anti rétention d'image est arrêt.                                                                                  |                       |             |

\*1 Si l'écran est utilisé en position face vers le haut, n'oubliez pas d'activer la ventilation (fonction FAN).

\*2 Affichage de cet item en appuyant successivement à plusieurs reprises sur OK.

\*3 Entrée Digital seulement.

## Applications Applications

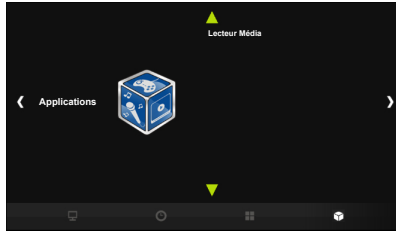

| Ajustement                    | Problème / Option                   | Touche correspondante |
|-------------------------------|-------------------------------------|-----------------------|
| Lecteur Média<br>Media Player | Aller vers le Menu du Media Player. |                       |

### [Lire des fichiers multimédia]

Vous pouvez lire des Photos, de la Musique, des Films et des Texts sur votre moniteur à partir de:  
· Un périphérique USB connecté à cet affichage.

#### ● Lecture des fichiers multimédia à partir de périphériques USB

Pour exécuter des fichiers sur une clé USB externe, connecter celle-ci tout simplement à la prise concernée du PC.

1. Connecter votre périphérique USB au port USB de l'ordinateur.
2. Dans 'Applications' du Menu OSD, choisir Media Player.
3. Utiliser la télécommande et suivre les instructions à l'écran.

#### ■ USB Standard:

USB2.0

#### ■ Système de fichiers pris en charge:

FAT32

## ■ Format de fichier pris en charge:

### • Musique:

| Codec Audio    | Vitesse d'échantillonnage | Chaîne    | Vitesse de Bit   | Conteneur                                                                                                                                                                                                                                                                    |
|----------------|---------------------------|-----------|------------------|------------------------------------------------------------------------------------------------------------------------------------------------------------------------------------------------------------------------------------------------------------------------------|
| MPEG1/2 Layer1 | 16KHz - 48KHz             | Jusqu'à 2 | 32Kbps - 448Kbps | <b>Movie:</b><br>AVI(.avi), ASF(.asf), DivX(.divx), Matroska(.mkv), Stream de Transport MPEG(.ts, .trp, .tp), Stream de Programme MPEG(.DAT, .VOB, .MPG, .MPEG)<br><b>Music:</b><br>WAV(.wav), MP3(.mp3)                                                                     |
| MPEG1/2 Layer2 | 16KHz - 48KHz             | Jusqu'à 2 | 8Kbps - 384Kbps  | <b>Movie:</b><br>AVI(.avi), ASF(.asf), DivX(.divx), Matroska(.mkv), Stream de Transport MPEG(.ts, .trp, .tp), Stream de Programme MPEG(.DAT, .VOB, .MPG, .MPEG)<br><b>Music:</b><br>WAV(.wav), MP3(.mp3)                                                                     |
| MPEG1/2 Layer3 | 16KHz - 48KHz             | Jusqu'à 2 | 8Kbps - 320Kbps  | <b>Movie:</b><br>AVI(.avi), ASF(.asf), DivX(.divx), Matroska(.mkv), 3GPP(.3gpp, .3gp), MP4(.mp4, mov), Stream de Transport MPEG(.ts, .trp, .tp), Stream de Programme MPEG(.DAT, .VOB, .MPG, .MPEG), FLV(.flv), SWF(.swf)<br><b>Music:</b><br>WAV(.wav), MP3(.mp3), MP4(.mp4) |

### • Films:

| Codec Video | Résolution  | Vitesse de Bit | Profil                                                                          | Conteneur                                                                                                                                                       |
|-------------|-------------|----------------|---------------------------------------------------------------------------------|-----------------------------------------------------------------------------------------------------------------------------------------------------------------|
| MPEG1/2     | 1080P@30fps | 40Mbps         | MP@HL                                                                           | Stream de Transport MPEG(.ts, .trp, .tp), Stream de Programme MPEG(.DAT, .VOB, .MPG, .MPEG), 3GPP(.3gpp, .3gp), MP4(.mp4, mov), AVI(.avi), MKV(.mkv), ASF(.asf) |
| MPEG4       | 1080P@30fps | 40Mbps         | -Profile Simple<br>-Profile Simple Avancé @ niveau 5<br>-GMC n'est pas supporté | Stream de Programme MPEG(.MPG, .MPEG), 3GPP(.3gpp, .3gp), MP4(.mp4, mov), AVI(.avi), MKV(.mkv), ASF(.asf)                                                       |
| XviD        |             |                |                                                                                 | DivX(.divx), MP4(.mp4, mov), AVI(.avi), MKV(.mkv), ASF(.asf)                                                                                                    |

- Photo: JPEG, BMP, PNG
- Texte: txt

## ● Visualisation des fichiers Photos

1. Sélectionner 'Photo' et appuyer sur 'OK' puis sélectionner 'C' et appuyer sur 'OK'.

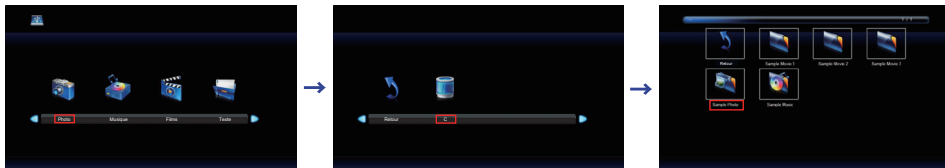

2. Choisir le fichier 'Photo' et appuyer sur la touche OK.

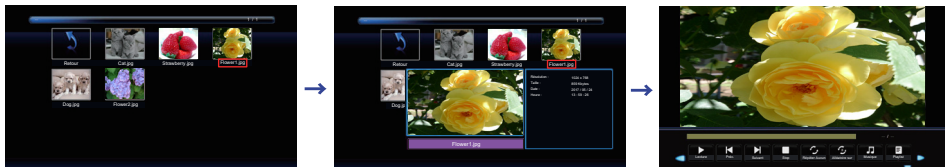

### <Menu Opération>

- **Menu Affichage** : Appuyer sur OK de otre télécommande
- **Menu Non Affichage** : Appuyer sur ▼ / EXIT de votre télécommande
- **Retour** : Écran précédent
- **▶ Lecture** : Lecture du diaporama (Toutes les Photos ou Choisir photo)
- **|| Pause** : Pauses Diaporama
- **◀ Préc.** : Photo précédent
- **▶ Suivant** : Photo suivante
- **■ Stop** : Arrêter Diaporama
- **🔄 Répéter** : Sélectionner le nombre de fois que vous souhaitez defiler ("Répétion" est activé en appuyant sur la touche OK successivement.)
  - Répéter tout** : Répéter la même séquence de façon continue
  - Répéter Aucun** : Ne as répéter
  - Répéter 1** : Répéter la même séquence une seule fois
- **🎲 Aléatoire** : Sélectionner Photo Aléatoire ("Aléatoire" est activé en appuyant sur la touche OK successivement.)
  - Alléatoire sur** : Procéder dans l'ordre
  - Alléatoire eteint** : Avance de façon aléatoire
- **🎵 Musique** : Musique Sur / Eteint (la musique est activée en appuyant sur la touche OK de façon succesive. S'il y a un fichier musique sur le même appareil, la musique sera jouée. Quand il est réglé sur ON, tous les fichiers musicaux seront excecutes mais s'il y a une musique programmée par MUSIC (du lecteur), celle-ci sera exécutée en priorité)
- **📄 Playlist** : Affiche la liste Photo
- **📄 Info** : Affiche les informations du fichier en cours d'exécution.
- **🕒 Rotation(Dans le sens horaire)** : Rotation de 90° dans le sens des aiguilles d'une montre.
- **🕒 Rotation(Inverse des aiguilles d'une montre)** : Rotation de 90° dans le sens contraire des aiguilles d'une montre.
- **🔍 Zoom +** : Zoom avant.
- **🔍 Zoom -** : Zoom arrière.
- **👁️ Changer de vue** : Déplacer la mise au point en mode Zoom +
- **⚙️ Diaporama** : **Normal** : Diaporama séquentiel  
**Aléatoire** : Diaporama aléatoire

## ● Exécution de fichiers Musique

1. Sélectionner 'Musique' et appuyer sur 'OK' puis sélectionner 'C' et appuyer sur 'OK'.

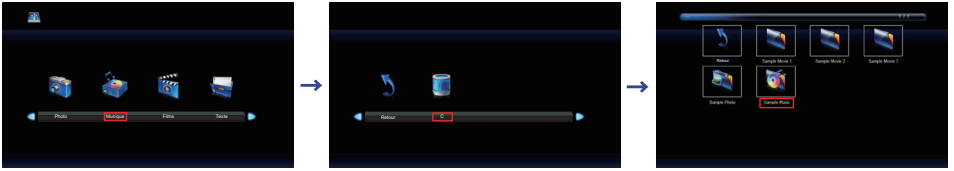

2. Choisir le fichier 'Musique' et appuyer sur la touche OK.

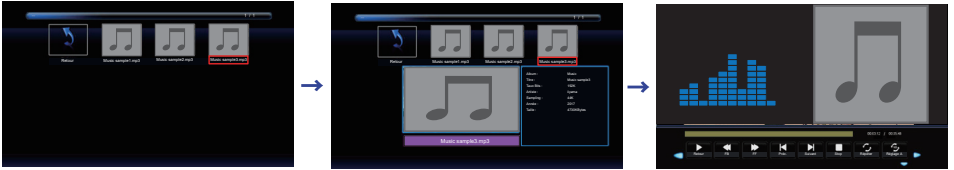

### <Menu Opération>

- **Menu Affichage** : Appuyer sur OK de oître télécommande
- **Menu Non Affichage** : Appuyer sur ▼ / EXIT de votre télécommande
- **Retoun** : Écran précédent
- **▶ Lecture** : Lecture la Musique (Toutes les Musiques ou Choisir Musique)
- **|| Pause** : Pauses Musique
- **◀◀ FB** : Retour Rapide
- **▶▶ FF** : Avance Rapide
- **◀ Préc.** : Musique précédent
- **▶ Suivant** : Musique suivant
- **■ Stop** : Arrêter Musique
- **🔄 Répéter** : Sélectionner le nombre de fois que vous souhaitez défiler ("Répétion" est activé en appuyant sur la touche OK successivement.)
  - Répéter tout** : Répéter la même séquence de façon continue
  - Répéter Aucun** : Ne as répéter
  - Répéter 1** : Répéter la même séquence une seule fois
- **🔁 Réglage** : Section Répétition ("Section Répétition" est activé en appuyant sur la touche OK successivement.)
  - Aucun** : Ne pas utiliser.
  - Réglage A** : Début de la Section Répétition .
  - Réglage B** : Fin de la Section Répétition (Sélection AB : Répétion infinie de la section A -B.)
- **🎲 Aléatoire** : Sélectionner Musique Aléatoire ("Aléatoire" est activé en appuyant sur la touche OK successivement.)
  - Alléatoire sur** : Procéder dans l'ordre
  - Alléatoire eteint** : Avance de façon aléatoire
- **🔇 Muet** : Muet Sur / Eteint ("Muet" est activé en appuyant sur la touche OK successivement.)
- **📄 Playlist** : Affiche la liste Musique
- **📄 Info** : Affiche les informations du fichier en cours d'exécution.

## ●Exécution de fichiers Films

1.Sélectionner 'Films' et appuyer sur 'OK' puis sélectionner 'C' et appuyer sur 'OK'.

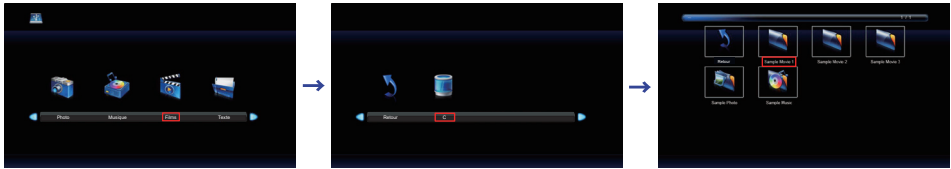

2.Choisir le fichier 'Films' et appuyer sur la touche OK.

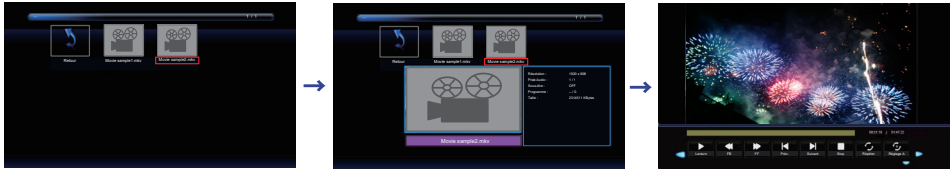

### <Menu Opération>

- **Menu Affichage** : Appuyer sur OK de oitre télécommande
- **Menu Non Affichage** : Appuyer sur ▼ / EXIT de votre télécommande
- **Retoun** : Écran précédent
- **▶ Lecture** : Lecture du Films (Toutes les Films ou Choisir Film)
- **|| Pause** : Pauses Films
- **◀◀ FB** : Retour Rapide
- **▶▶ FF** : Avance Rapide
- **◀ Préc.** : Films précédent
- **▶ Suivant** : Films suivant
- **■ Stop** : Arrêter Films
- **🔄 Répéter** : Sélectionner le nombre de fois que vous souhaitez défiler ("Répétion" est activé en appuyant sur la touche OK successivement.)
  - Répéter tout** : Répéter la même séquence de façon continue
  - Répéter Aucun** : Ne as répéter
  - Répéter 1** : Répéter la même séquence une seule fois
- **🎲 Aléatoire** : Sélectionner Films Aléatoire ("Aléatoire" est activé en appuyant sur la touche OK successivement.)
  - Alléatoire sur** : Procéder dans l'ordre
  - Alléatoire eteint** : Avance de façon aléatoire
- **🔊 Réglage** : Section Répétition ("Section Répétition" est activé en appuyant sur la touche OK successivement.)
  - Aucun** : Ne pas utiliser.
  - Réglage A** : Début de la Section Répétition .
  - Réglage B** : Fin de la Section Répétition
  - (Sélection AB : Répétion infinie de la section A -B.)
- **📄 Playlist** : Affiche la liste Films
- **📄 Info** : Affiche les informations du fichier en cours d'exécution.
- **▶▶ Recherche lente** : Avance Lente
- **▶▶▶ Étape Recherche** : Avancer
- **🔍 Zoom +** : Zoom avant.
- **🔍 Zoom -** : Zoom arrière.
- **⚙️ Ratio d' aspect** : Auto / 4:3 / 16:9 ("Ratio d' aspect" est activé en appuyant sur la touche OK successivement.)
- **📍 Changer de vue** : Déplacer la mise au point en mode Zoom +

## ● Visualisation des fichiers Texte

1. Sélectionner 'Text' et appuyer sur 'OK' puis sélectionner 'C' et appuyer sur 'OK'.

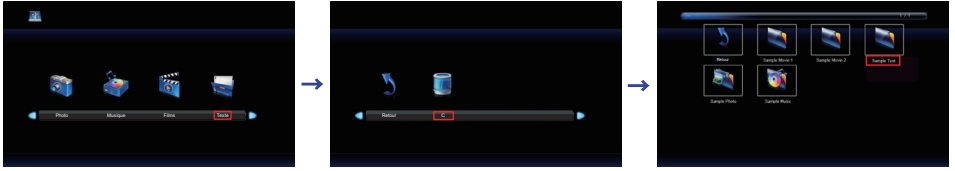

2. Choisir le fichier 'Text' et appuyer sur la touche OK.

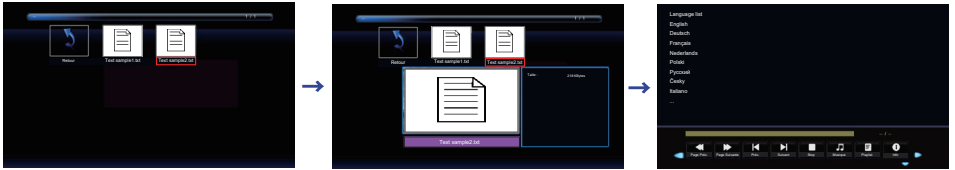

### <Menu Opération>

- **Menu Affichage** : Appuyer sur OK de oitre télécommande
- **Menu Non Affichage** : Appuyer sur ▼ / EXIT de votre télécommande
- **Retoun** : Écran précédent
- **◀◀ Page Préc.** : Page précédent
- **▶▶ Page Suivante** : Page suivant
- **◀ Préc.** : Texte précédent
- **▶ Suivant** : Texte suivant
- **■ Stop** : Arrêter Texte
- **🎵 Musique** : Musique Sur / Eteint (la musique est activée en appuyant sur la touche OK de façon succesive. S'il y a un fichier musique sur le même appareil, la musique sera jouée. Quand il est réglé sur ON, tous les fichiers musicaux seront excecutes mais s'il y a une musique programmée par MUSIC (du lecteur), celle-ci sera exécutée en priorité)
- **📄 Playlist** : Affiche la liste Text
- **📄 Info** : Affiche les informations du fichier en cours d'exécution.



## AJUSTEMENTS DE L'ÉCRAN

Ajustez l'image en suivant la procédure ci-dessous pour obtenir l'image désirée quand l'entrée analogique est sélectionnée.

- Les différents calibrages de l'écran sont décrits dans ce manuel pour permettre de régler la position de l'image, minimaliser le scintillement et ajuster la netteté afin d'adapter l'affichage au type d'ordinateur que vous utilisez.
- Ce moniteur a été conçu pour assurer la meilleure performance à la résolution 3840 × 2160, mais ne peut pas afficher les meilleurs résultats à moins de 3840 × 2160 car l'image est automatiquement étirée pour remplir l'écran. Cette résolution est alors recommandée en utilisation normale.
- L'affichage de texte ou des lignes sera flou ou irrégulier en épaisseur quand l'image est étirée, ce qui est dû au processus de l'élargissement de l'écran.
- Il est préférable d'ajuster la position et la fréquence de l'image avec les commandes du moniteur plutôt qu'avec les logiciels ou les outils de l'ordinateur.
- Procédez aux ajustements après au moins 30 minutes de travail du moniteur.
- Des réglages supplémentaires peuvent être nécessaires après l'ajustement automatique selon la résolution ou la fréquence de signal utilisée.
- L'ajustement automatique peut ne pas fonctionner correctement quand l'image affichée est autre que la mire d'ajustement de l'écran. Dans ce cas, un réglage manuel est nécessaire.

L'écran peut être ajusté de deux manières : soit par ajustement automatique de la Position, de la Fréquence d'horloge et l'Phase, soit par ajustement manuel de chaque de ces fonctions.

Effectuez l'ajustement automatique en premier lorsque le moniteur est connecté à un nouvel ordinateur ou lorsque la résolution a été changée. Si l'écran est flou ou scintille, ou l'image n'est pas cadrée correctement à l'écran après l'ajustement automatique – un cadrage manuel est nécessaire. Les deux réglages devraient être faits à l'aide de la mire d'ajustement de l'écran (Test bmp) que l'on peut télécharger depuis le site Web iiyama (<http://www.iiyama.com>).

Ajustez l'affichage en suivant la procédure ci-dessous pour obtenir l'image désirée. Ce manuel explique comment effectuer les réglages sous Windows® OS.

- ① **Affichez l'image à la résolution optimale.**
- ② **Ouvrez le Test.bmp (mire d'ajustement de l'écran) comme papier peint.**

### NOTEZ

- Consultez la documentation appropriée pour le faire.
- Test.bmp est conçu pour une résolution 1280 x 1024. Positionnez bien la mire au centre dans la boîte de dialogue des paramètres du papier peint. Si vous utilisez Microsoft® PLUS! 95/98, annulez le paramètre « Étirer le papier peint du bureau à la taille de l'écran ».

[Mire d'ajustement]

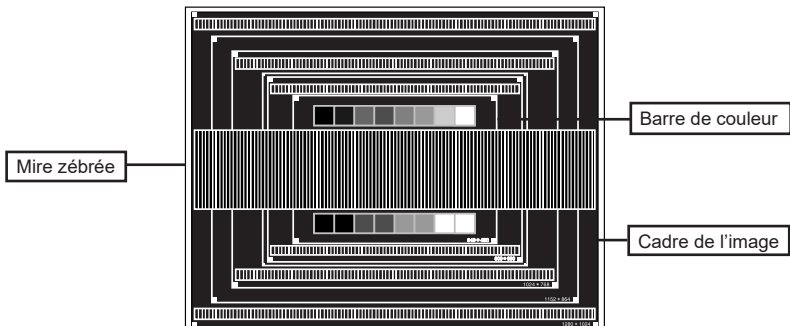

③ Ajustez le réglage automatique.

④ Ajustez l'image manuellement en suivant les instructions ci-dessous lorsque l'écran est flou ou scintille, ou bien l'image n'est pas cadrée correctement après un ajustement automatique.

⑤ Ajustez la Position V de l'image de sorte que le haut et le bas de l'image soient bien cadrés à l'écran.

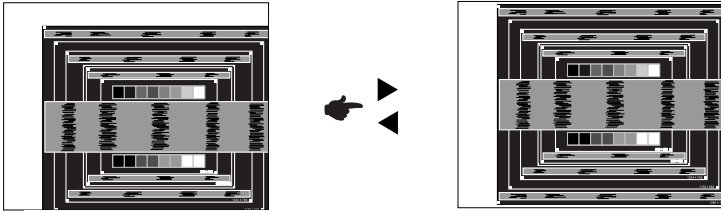

⑥ 1) Ajustez la Position H de l'image de sorte que le côté gauche de l'écran soit sur le bord gauche de l'écran.

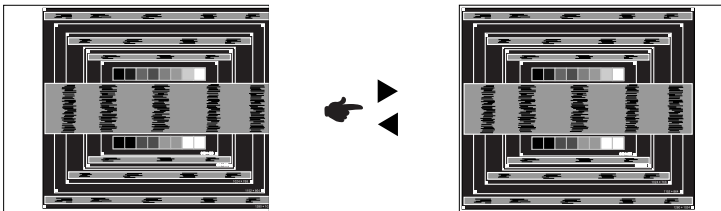

2) Etirez le côté droit de l'écran vers le bord droit de l'écran en réglant la Fréquence d'horloge.

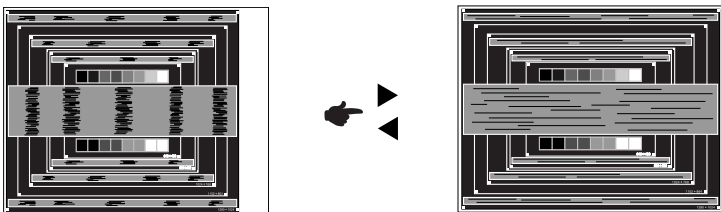

#### NOTEZ

- Quand la partie gauche de l'image s'éloigne du côté gauche de l'écran pendant l'ajustement de la Fréquence d'horloge, revenez aux étapes 1) et 2).
- Une autre manière de faire le réglage de la Fréquence d'horloge est d'ajuster les motifs zébrés verticaux de la mire.
- L'image peut scintiller pendant l'ajustement de la Fréquence d'horloge, la Position H de l'image et la Position V de l'image.
- Dans le cas où l'image serait plus grande ou plus petite que la zone d'affichage après le réglage de la Fréquence d'horloge, répétez les étapes à partir de l'étape ③.

- ⑦ **Ajustez la Phase e pour corriger les perturbations horizontales, le scintillement ou la netteté en utilisant la mire d'ajustement.**

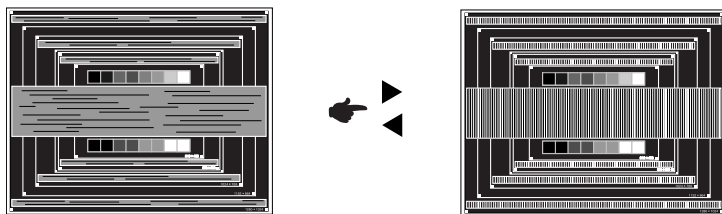

**NOTEZ**

- En cas d'un fort scintillement ou d'un manque de netteté sur une partie de l'écran, répétez les étapes ⑥ et ⑦ car l'ajustement de la Fréquence d'horloge peut ne pas avoir été effectué correctement. Si le scintillement ou le manque de netteté persiste, réglez le taux de rafraîchissement de l'ordinateur sur une fréquence basse (60 Hz) et reprenez les réglages à partir de l'étape ③.
  - Réglez la Position H de l'image si la position horizontale s'est déplacée pendant le réglage de la Phase.
- ⑧ **Réglez la luminosité et la couleur pour obtenir l'image souhaitée après avoir complété le calibrage de la Fréquence d'horloge et de la Phase.**

**Une fois les réglages terminés, remettez votre papier peint favori.**

## SYSTÈME D'ÉCONOMIE D'ÉNERGIE

Le système d'économie d'énergie de ce produit est conforme aux normes VESA DPMS. Lorsqu'il est activé, il permet de réduire automatiquement la consommation d'énergie du moniteur lorsque l'ordinateur ne fonctionne pas de manière active.

Pour utiliser cette fonction, le moniteur doit être connecté à un ordinateur conforme aux normes VESA DPMS. Il existe un mode d'économie d'énergie disponible comme décrit ci-dessous. La fonction d'économie d'énergie, y compris les réglages des minuteurs, est configurée par le système d'exploitation. Consultez le manuel de votre système d'exploitation pour des informations sur cette configuration.

### ■ Mode d'économie d'énergie

Quand les signaux de synchronisation H / Synchronisation V / Synchronisation H et V provenant de l'ordinateur sont inactifs, le moniteur entre en mode d'économie d'énergie, ce qui réduit la consommation électrique à moins de 0,5W. L'écran devient noir. À partir du mode économie d'énergie, l'image réapparaît après quelques secondes soit en touchant de nouveau le clavier ou la souris.

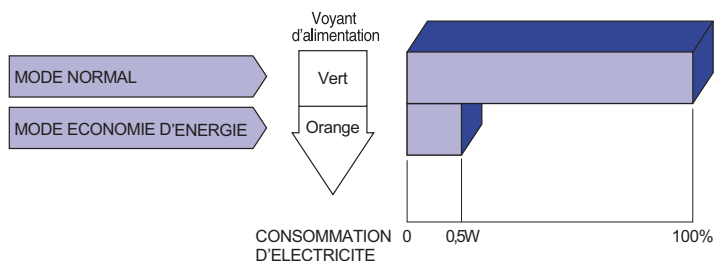

### NOTEZ

- Le moniteur continue à consommer de l'électricité même en mode d'économie d'énergie. Il est recommandé d'éteindre le moniteur lorsque celui-ci n'est pas utilisé, pendant la nuit et les week-ends afin d'éviter toute consommation inutile d'électricité.
- Il est possible que le signal vidéo provenant de l'ordinateur puisse fonctionner alors que la synchronisation du signal H ou V soit absente. Dans ce cas, la fonction d'ÉCONOMIE D'ÉNERGIE peut ne pas fonctionner normalement.

# DEPANNAGE

En cas de dysfonctionnement du moniteur, procéder dans l'ordre aux contrôles suivants.

1. Effectuer les réglages décrits à la section UTILISATION DU MONITEUR en fonction du problème rencontré. Si le moniteur n'affiche pas d'image, allez à l'étape 2.
2. Se reporter aux tableaux suivants si l'on ne trouve pas la fonction de réglage correspondante à la section UTILISATION DU MONITEUR ou si le problème persiste.
3. Si vous recontrez un problème qui n'est pas décrit dans les tableaux ou qui ne peut pas être corrigé en utilisant les tableaux, cessez d'utiliser le moniteur et contactez votre revendeur ou le service technique iiyama pour plus d'assistance.

## Problème

## Contrôle

- |                                                            |                                                                                                                                                                                                                                                                                                                                                                                                                                                                                                                                                                                                                                                                                                                                                                                                        |
|------------------------------------------------------------|--------------------------------------------------------------------------------------------------------------------------------------------------------------------------------------------------------------------------------------------------------------------------------------------------------------------------------------------------------------------------------------------------------------------------------------------------------------------------------------------------------------------------------------------------------------------------------------------------------------------------------------------------------------------------------------------------------------------------------------------------------------------------------------------------------|
| ① L'image n'apparaît pas.                                  | <input type="checkbox"/> Le câble d'alimentation est-il correctement branché ?<br><input type="checkbox"/> L'interrupteur marche-arrêt est-il sur ON ?<br><input type="checkbox"/> Vérifier à l'aide d'un autre appareil que la prise secteur fonctionne.<br><input type="checkbox"/> Si l'économiseur d'écran est activé, toucher la souris ou l'écran.<br><input type="checkbox"/> Augmenter le Contraste et/ou la Luminosité.<br><input type="checkbox"/> L'ordinateur est-il allumé ?<br><input type="checkbox"/> Le câble de signal est-il correctement raneché ?<br><input type="checkbox"/> Les paramètres des signaux de l'ordinateur sont-ils dans la plage de valeurs du moniteur ?<br><input type="checkbox"/> Si le moniteur est en mode Economie d'énergie, toucher la souris ou l'écran. |
| ② L'écran n'est pas synchronisé.                           | <input type="checkbox"/> Le câble de signal est-il correctement branché ?<br><input type="checkbox"/> Les paramètres des signaux de l'ordinateur sont-ils dans la plage de valeurs du moniteur ?<br><input type="checkbox"/> Le niveau de sortie vidéo de l'ordinateur est-il dans la plage de valeurs du moniteur ?                                                                                                                                                                                                                                                                                                                                                                                                                                                                                   |
| ③ L'écran n'est pas centré.                                | <input type="checkbox"/> Les paramètres des signaux de l'ordinateur sont-ils dans la plage de valeurs du moniteur ?                                                                                                                                                                                                                                                                                                                                                                                                                                                                                                                                                                                                                                                                                    |
| ④ L'écran est trop lumineux ou trop sombre.                | <input type="checkbox"/> Le niveau de sortie vidéo de l'ordinateur est-il dans la plage de valeurs du moniteur ?                                                                                                                                                                                                                                                                                                                                                                                                                                                                                                                                                                                                                                                                                       |
| ⑤ L'écran tremble.                                         | <input type="checkbox"/> La tension d'alimentation est-elle dans la plage de valeurs du moniteur ?<br><input type="checkbox"/> Les paramètres des signaux de l'ordinateur sont-ils dans la plage de valeurs du moniteur ?                                                                                                                                                                                                                                                                                                                                                                                                                                                                                                                                                                              |
| ⑥ Pas de son.                                              | <input type="checkbox"/> L'équipement audio (Ordinateur etc.) est en marche.<br><input type="checkbox"/> Le câble audio est connecté correctement.<br><input type="checkbox"/> Augmentez le volume.<br><input type="checkbox"/> Le Muet est OFF.<br><input type="checkbox"/> Le niveau de sortie de l'équipement audio est dans les spécifications du moniteur.                                                                                                                                                                                                                                                                                                                                                                                                                                        |
| ⑦ Le son est trop fort ou trop faible.                     | <input type="checkbox"/> Le niveau de sortie de l'équipement audio est dans les spécifications du moniteur.                                                                                                                                                                                                                                                                                                                                                                                                                                                                                                                                                                                                                                                                                            |
| ⑧ L'audition d'un bruit parasite.                          | <input type="checkbox"/> Le câble audio est connecté correctement.                                                                                                                                                                                                                                                                                                                                                                                                                                                                                                                                                                                                                                                                                                                                     |
| ⑨ L'écran tactile ne répond pas.                           | <input type="checkbox"/> Avez-vous vérifié que le câble USB est bien connecté à sa fiche ?<br><input type="checkbox"/> Avez-vous vérifié que le pilote est bien installé ?                                                                                                                                                                                                                                                                                                                                                                                                                                                                                                                                                                                                                             |
| ⑩ Aucune action au toucher (pas de changement de position) | <input type="checkbox"/> Avez-vous vérifié que la fonction de calibration a été installée convenablement ?                                                                                                                                                                                                                                                                                                                                                                                                                                                                                                                                                                                                                                                                                             |

## INFORMATIONS DE RECYCLAGE

Pour une meilleure protection de l'environnement svp ne disposez pas votre moniteur.  
Veuillez visiter notre site Web : [www.iiyama.com/recycle](http://www.iiyama.com/recycle) pour la réutilisation de moniteur.

# ANNEXE

Design et specifications techniques peuvent être sujets à modifications, sans préavis.

## CARACTÉRISTIQUES TECHNIQUES

|                                     |                               |                                                                                                                                                                                                                                                                     |
|-------------------------------------|-------------------------------|---------------------------------------------------------------------------------------------------------------------------------------------------------------------------------------------------------------------------------------------------------------------|
| Ecran Tactile                       | Système d'affichage           | Technologie capacitive projetée 50pt Tactile*1                                                                                                                                                                                                                      |
|                                     | La transmission de la lumière | 80% min.                                                                                                                                                                                                                                                            |
|                                     | Dûreté                        | 6H                                                                                                                                                                                                                                                                  |
|                                     | Epaisseur                     | 5mm                                                                                                                                                                                                                                                                 |
|                                     | Système de Communication      | Transfert par sortie série USB                                                                                                                                                                                                                                      |
| Catégorie de taille                 |                               | 65"                                                                                                                                                                                                                                                                 |
| Panneau LCD                         | La technologie des panneaux   | IPS                                                                                                                                                                                                                                                                 |
|                                     | Taille                        | Diagonale: 65" (165cm)                                                                                                                                                                                                                                              |
|                                     | Taille du point               | 0,372 mm H × 0,372 mm V                                                                                                                                                                                                                                             |
|                                     | Luminosité                    | 500cd/m <sup>2</sup> (Typique: sans écran tactile),<br>400cd/m <sup>2</sup> (Typique: Avec Ecran tactile)                                                                                                                                                           |
|                                     | Rapport de contraste          | 1000 : 1 (Typique)                                                                                                                                                                                                                                                  |
|                                     | Angle de vue                  | Horizontal: 178 degrés, Vertical: 178 degrés (Typique)                                                                                                                                                                                                              |
|                                     | Temps de réponse              | 8ms (Gris au Gris)                                                                                                                                                                                                                                                  |
|                                     | Format de pixel               | 3840(H), 2160(V) Pixel, arrangement RGBW                                                                                                                                                                                                                            |
| Couleurs affichées                  |                               | Environ 16,7M                                                                                                                                                                                                                                                       |
| Fréquence de synchronisation        |                               | VGA: Horizontale : 30,0-74,5 kHz, Verticale : 47-63 Hz<br>DisplayPort: Horizontale: 30,0-135,0 kHz, Verticale: 24-30, 55-75 Hz<br>HDMI1: Horizontale: 30,0-135,0 kHz, Verticale: 24-30, 55-75 Hz<br>HDMI2/3: Horizontale: 30,0-90,0 kHz, Verticale: 24-30, 55-75 Hz |
| Résolution Maximum Supportée        |                               | VGA: 1920 × 1080 60Hz<br>DisplayPort: 3840 × 2160 60Hz<br>HDMI1/2/3: 3840 × 2160 60Hz<br>Media Player: 1920 × 1080 30Hz                                                                                                                                             |
| Connecteur d'entrée                 |                               | VGA, HDMI × 3, DisplayPort                                                                                                                                                                                                                                          |
| Connecteur de Contrôle              |                               | RS-232C In                                                                                                                                                                                                                                                          |
| Plug & Play                         |                               | VESA DDC2B™                                                                                                                                                                                                                                                         |
| Signal de synchronisation en entrée |                               | Sync. séparée : TTL, positif ou négatif                                                                                                                                                                                                                             |
| Signal vidéo en entrée              |                               | Analogique : 0,7 Vp-p (standard), 75Ω, positif<br>Digital: HDMI2,0(HDCP1,4)**4, DisplayPort1,2                                                                                                                                                                      |
| Connecteur d'entrée audio           |                               | Prise mini 3,5 mm (stéréo)                                                                                                                                                                                                                                          |
| Signal d'entrée audio               |                               | 0,5 Vrms maximum                                                                                                                                                                                                                                                    |
| Haut-parleurs                       |                               | 8W x 2 (haut-parleurs stéréo)                                                                                                                                                                                                                                       |
| Connecteur de IR                    |                               | Connecteur de Extension InfraRouge                                                                                                                                                                                                                                  |
| Connecteur USB                      |                               | USB2.0 (Media Player)                                                                                                                                                                                                                                               |
| Taille d'écran maximale             |                               | 1430,4mm L × 805,6mm H / 56,3" L × 31,7" H                                                                                                                                                                                                                          |
| Alimentation                        |                               | 100-240 VAC, 50/60 Hz, 1,5 A                                                                                                                                                                                                                                        |
| Puissance absorbée*2                |                               | 105W typique, Mode d'économie d'énergie : 0,5 W maximum<br>Classe d'efficacité énergétique: A+                                                                                                                                                                      |
| Dimensions / Poids net              |                               | 1530,5 × 905,5 × 67,5mm / 60,3 × 35,6 × 2,6 " (L×H×P)<br>60,0kg / 132,3lbs                                                                                                                                                                                          |

|                              |                           |                            |
|------------------------------|---------------------------|----------------------------|
| Conditions de fonctionnement | Utilisation : Température | 0 à 40°C / 32 à 104°F      |
|                              | Humidité                  | 85% (sans condensation)    |
| Homologation                 | Stockage : Temperature    | -20 à 60°C / 4 à 140°F     |
|                              | Humidité                  | 85% (sans condensation)    |
| Homologation                 |                           | CE, TÜV-Bauart, CU, IPX1*3 |

**NOTEZ** \*1 Le logiciel d'application Windows OS a un nombre limité de points de touches (maximum 10 points seulement)

\*2 Périphériques USB/ l'équipement audio ne sont pas connectés.

\*3 Conforme au standard de IPX1 : Seulement la face avant.

\*4 Ne supporte pas HDCP2.2.

## DIMENSIONS

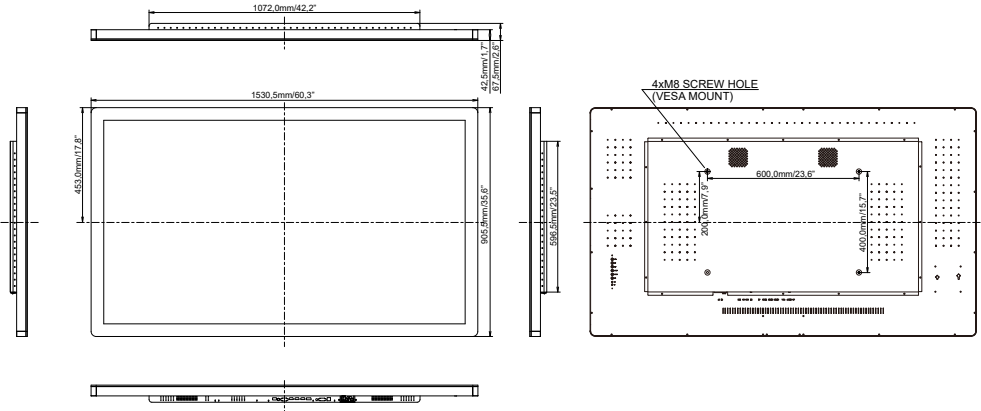



## FRÉQUENCES DE SYNCHRONISATION

| Video Mode |         | Fréquence horizontale | Fréquence verticale | Horloge à points |            |
|------------|---------|-----------------------|---------------------|------------------|------------|
| VESA       | VGA     | 640 × 480             | 31,469kHz           | 59,940Hz         | 25,175MHz  |
|            | SVGA    | 800 × 600             | 37,879kHz           | 60,317Hz         | 40,000MHz  |
|            | XGA     | 1024 × 768            | 48,363kHz           | 60,004Hz         | 65,000MHz  |
|            | WXGA    | 1366 × 768            | 47,712kHz           | 59,790Hz         | 85,500MHz  |
|            | SXGA    | 1280 × 1024           | 63,981kHz           | 60,020Hz         | 108,000MHz |
|            | Full HD | 1920 × 1080           | 67,500kHz           | 60,000Hz         | 138,500MHz |
|            | WUXGA   | 1920 × 1200           | 74,038kHz           | 59,950Hz         | 154,000MHz |
|            | WQHD    | 2560 × 1440           | 88,787kHz           | 59,951Hz         | 241,500MHz |
|            | UHD     | 3840 × 2160           | 67,430kHz           | 29,970Hz         | 296,700MHz |
|            |         | 133,313kHz            | 59,997Hz            | 533,250MHz       |            |

\*

\*

\*

**NOTEZ** \* Entrée DisplayPort/HDMI seulement.