

# GEBRUIKERSHANDLEIDING

# *Pro Lite*

## LCD Monitor

### *Pro Lite XCB3494WQSN*

NEDERLANDS

Dank u dat u voor deze iiyama LCD monitor heeft gekozen.

Wij raden u aan een paar minuten de tijd te nemen om deze korte maar complete handleiding zorgvuldig door te lezen, voordat u de monitor instaleert en inschakelt. Bewaar deze handleiding goed om later als referentie te gebruiken.

## CONFORMITEITSVERKLARING CE-MARKERING

Deze LCD monitor voldoet aan de eisen van EG/EU-richtlijn 2014/30/EU "EMC-richtlijn", 2014/35/EU "Richtlijn ten aanzien van laagspanning", 2009/125/EG "ErP-richtlijn" en 2011/65/EU "RoHS-richtlijn".

Het niveau van de elektromagnetische gevoeligheid is zo gekozen dat bij aansluiting op het openbare laagspanningsnet zowel binnen als buiten een goede werking wordt verkregen in woongebieden, op bedrijfsterreinen, gebieden met lichte industrie en bij kleinschalige ondernemingen.

IYAMA CORPORATION: Wijkemeerstraat 8, 2131 HA Hoofddorp, The Netherlands

Modelnr. : PL3494WQ



Wij bevelen recycling van gebruikte producten aan. Neemt u hiervoor contact op met uw dealer of het iiyama service center. Informatie over recycling kunt u verkrijgen via het internet op het volgende adres: <https://iiyama.com>

U kunt vanuit hier toegang verkrijgen tot de web pagina's van verschillende landen.

- Wij behouden ons het recht voor om specificaties zonder voorafgaand bericht te wijzigen.
- Alle handelsmerken die in deze gebruikershandleiding worden gebruikt zijn het eigendom van de respectieve eigenaars daarvan.
- Eprel registratienummer XCB3494WQSN-B5 A : 1952408

# INHOUDSOPGAVE

VEILIGHEIDSVORSCHRIFTEN .....	1
VOORZORGSMAATREGELEN .....	1
SPECIALE OPMERKINGEN OVER LCD MONITOREN.....	3
KLANTENSERVICE .....	3
REINIGING.....	3
VOORDAT U DE MONITOR GEBRUIKT .....	4
EIGENSCHAPPEN .....	4
DE INHOUD VAN HET PAKKET CONTROLEREN.....	4
GEBRUIK VAN ARM OF STANDAARD .....	5
DE STANDAARD INSTALLEREN EN VERWIJDEREN .....	6
BEDIENINGSELEMENTEN EN AANSLUITINGEN .....	8
DE MONITOR AANSLUITEN .....	9
INSTELLING VAN DE COMPUTER.....	11
INSTELLING VAN DE HOOGTE EN DE KIJKHOEK.....	11
DE MONITOR GEBRUIKEN .....	12
INHOUD VAN HET AANPASSINGSMENU .....	13
STANDBY FUNCTIE .....	24
PROBLEMEN OPLOSSEN .....	25
RECYCLE-INFORMATIE .....	26
BIJLAGE.....	27
SPECIFICATIES : ProLite XCB3494WQSN-B5 A.....	27
AFMETINGEN.....	28
ONDERSTEUNENDE TIMING.....	28

# VEILIGHEIDSVOORSCHRIFTEN

## VOORZORGSMAATREGELEN

### WAARSCHUWING

#### GEBRUIK DE MONITOR NIET ALS U PROBLEMEN VERMOEDT

Als u abnormale verschijnselen opmerkt, zoals rook, vreemde geluiden of dampen, moet u onmiddellijk de stekker van de monitor uit het stopcontact halen en contact opnemen met uw dealer of met Iiyama. Het is erg gevaarlijk de monitor nog langer te gebruiken, dit kan brand of elektrische schokken veroorzaken.

#### VERWIJDER NOOIT DE BEHUIZING

Binnen in de monitor bevinden zich hoogspanningscircuits. Als u de behuizing verwijdert, loopt u het risico op brand of elektrische schokken.

#### PLAATS GEEN VOORWERPEN IN DE MONITOR

Plaats geen voorwerpen in de monitor en mors geen vloeibare stoffen zoals water in de monitor. Als dit per ongeluk toch gebeurt, moet u onmiddellijk de stekker van uw monitor uit het stopcontact halen en contact opnemen met uw dealer of met Iiyama. Als u de monitor gebruikt terwijl er zich een voorwerp in bevindt, kan dit brand, elektrische schokken of schade veroorzaken.

#### PLAATS DE MONITOR OP EEN VLAKE, STABIELE OPPERVLAK

De monitor kan, als hij valt of gevallen is, letsel veroorzaken.

#### GEBRUIK DE MONITOR NIET IN DE BUURT VAN WATER

Gebruik de monitor niet op een plaats waar er water op de monitor terecht kan komen. Dit kan brand of elektrische schokken veroorzaken.

#### GEBRUIK DE OPgegeven VOEDING

Zorg ervoor dat u de monitor alleen gebruikt met de opgegeven voeding. Gebruik van de onjuiste voeding zal defecten veroorzaken en kan brand of elektrische schokken tot gevolg hebben.

#### BESCHERM DE KABELS

Trek niet aan het netsnoer of de signaalkabel. Zorg ervoor dat deze kabels niet worden geknikt en dat de monitor of andere zware voorwerpen niet op de kabels worden geplaatst. Als een kabel beschadigd is, kan dat brand of elektrische schokken tot gevolg hebben.

#### ONGUNSTIGE WEERSOMSTANDIGHEDEN

Het is raadzaam om de monitor niet te gebruiken tijdens zware storm. De herhaalde stroomonderbrekingen kunnen defecten veroorzaken. Het is ook raadzaam om tijdens deze omstandigheden de stekker niet aan te raken omdat dit elektrische schokken kan veroorzaken.

## **PLAATSING**

Zet de monitor niet op een plaats waar plotselinge temperatuurschommelingen kunnen optreden, of in vochtige, stoffige of rokerige ruimten. Dit kan brand, elektrische schokken of schade veroorzaken. Vermijd ook ruimten waar de zon of ander licht rechtstreeks op de monitor kan schijnen.

## **PLAATS DE MONITOR NIET OP EEN GEVAARLIJKE PLEK**

Als de monitor niet op een geschikte positie geplaatst is kan de monitor omvallen en letsel tot gevolg hebben. Zorg er ook voor dat er geen zware voorwerpen op de monitor geplaatst worden en zorg ervoor dat kinderen niet aan de kabels kunnen trekken en daardoor letsel oplopen.

## **ZORG VOOR EEN GOEDE VENTILATIE**

Er zijn ventilatie-openingen aangebracht om te voorkomen dat de monitor oververhit raakt. Als de openingen worden afgedekt of als er een voorwerp in de buurt van de openingen wordt geplaatst kan brand ontstaan. Plaats de monitor in verband met de luchtcirculatie ten minste 10cm (4 inches) van de muur af. Bij het verwijderen van de monitorvoet kunnen de ventilatiesleuven aan de achterkant van de monitor worden geblokkeerd. Dit kan de monitor overhitten en brand of schade veroorzaken. Zorg voor voldoende ventilatie bij het verwijderen van de monitorvoet. Als u de monitor gebruikt terwijl deze achterover is gekanteld, op zijn zij ligt of ondersteboven staat, of als de monitor op vloerbedekking of een zachte ondergrond geplaatst wordt, kan ook schade ontstaan.

## **HAAL DE STEKKERS LOS ALS U DE MONITOR VERPLAATST**

Zet de monitor uit en haal de stekker uit het stopcontact en zorg ervoor dat de signaal kabel niet aangesloten zijn als u de monitor verplaatst. Anders kan dit brand of elektrische schokken tot gevolg hebben.

## **HAAL DE STEKKER UIT HET STOPCONTACT**

Om ongelukken te voorkomen is het raadzaam om de stekker van de monitor uit het stopcontact te halen als u de monitor lange tijd niet gebruikt.

## **TREK AAN DE STEKKER, NIET AAN HET SNOER**

Om de stroom-adapter, netsnoer of signaalkabel te verwijderen dient u altijd aan de stekker zelf te trekken en nooit aan het snoer zelf. Dit zou brand en/of een elektrische schok kunnen veroorzaken.

## **RAAK DE STEKKER NIET MET NATTE HANDEN AAN**

Het in of uit het stopcontact halen van de stekker met natte handen kan elektrische schokken veroorzaken.

## **ALS U DE MONITOR OP UW COMPUTER PLAATST**

Zorg ervoor dat de computer sterk genoeg is om het gewicht van de monitor te dragen, dit kan schade aan uw computer veroorzaken.

## **KIJK UIT VOOR UW HANDEN EN VINGERS!**

Pas op dat uw vinger of hand niet bekneld raakt bij het afstellen van de hoogte of de hoek.

## **OPMERKING AANGAANDE 24/7-GEBRUIK**

Dit product is niet specifiek ontworpen voor 24/7-gebruik in alle omgevingen.

## **OPMERKING SPECIFIEK VOOR GEBRUIK OP HET BUREAU**

Dit product is ontworpen voor gebruik op een bureau, niet voor toepassingen met digitale signage (elektronisch uithangbord), zoals plafondmontage of wandmontage.

## **OVERIGE**

### **ERGONOMISCHE AANBEVELINGEN**

Om vermoeide ogen te voorkomen, moet u de monitor niet gebruiken tegen een lichte achtergrond of in een donkere ruimte. Voor optimaal comfort moet u de monitor net onder het oogniveau plaatsen en moet de afstand tussen uw ogen en de monitor 40-60cm zijn. Als u langere tijd achter de monitor zit is het raadzaam om 10 minuten per uur rust te nemen. Continue kijken naar het beeldscherm kan vermoeidheid van de ogen veroorzaken.

## SPECIALE OPMERKINGEN OVER LCD MONITOREN

De volgende verschijnselen zijn normaal en geven geen probleem aan:

- OPMERKING**
- Als u de LCD-monitor voor de eerste keer aanzet, kan het voorkomen dat het beeld niet in het weergavegebied past van het type computer dat u gebruikt. In dat geval moet u de beeldpositie instellen.
  - Het kan zijn dat de helderheid niet over het hele scherm gelijk is. Dit is afhankelijk van het patroon dat u voor het bureaublad gebruikt.
  - Als gevolg van de aard van het LCD scherm is het mogelijk dat er een nabeeld van het vorige scherm blijft staan na verandering van het beeld, wanneer hetzelfde beeld enkele uren zichtbaar is. In dit geval wordt het scherm langzaam hersteld door het beeld te veranderen of de LCD voor enkele uren uit te zetten.

## KLANTENSERVICE

- OPMERKING**
- Als u het apparaat voor onderhoud moet retourneren en u de originele verpakking niet meer hebt, moet u het apparaat niet in een andere verpakking versturen. Neem contact op met de dichtstbijzijnde iiyama vestiging of dealer voor advies of vervangende verpakking.

## REINIGING

- WAAR-SCHUWING**
- Als er tijdens het schoonmaken voorwerpen of vloeistoffen in de monitor terecht komen, moet u onmiddellijk de stekker uit het stopcontact halen en contact opnemen met uw dealer of met iiyama.

- PAS OP**
- Zet om veiligheidsredenen de monitor uit en haal de stekker uit het stopcontact, voordat u de monitor gaat reinigen.

- OPMERKING**
- Zorg ervoor dat u de beschermlaag van het LCD scherm niet beschadigt door met een hard voorwerp te krabben of te wrijven.
  - Gebruik nooit een van de volgende oplosmiddelen. Hiermee beschadigt u de behuizing en het LCD scherm.

Verdunner	Spray-reiniger
Benzine	Was
Schurende reinigingsmiddelen	Zuur of alkalisch oplosmiddel

- Als de behuizing gedurende een lange periode contact maakt met een product van rubber of plastic, kan dit de verf van de behuizing aantasten.

**BEHUIZING** Vlekken kunt u verwijderen met een doek die licht bevochtigd is met een mild, reinigend oplosmiddel. Veeg de behuizing vervolgens met een zachte droge doek af.

**LCD** Periodiek reinigen met een zachte droge doek wordt aanbevolen.

**SCHERM** Gebruik geen tissue papier etc. omdat deze het LCD scherm beschadigen.

# VOORDAT U DE MONITOR GEBRUIKT

## EIGENSCHAPPEN

- ◆ Ondersteunt resoluties tot 3440 × 1440
- ◆ Hoog contrast 4000:1 (Typisch), Verhoogde Contrast verrichting voorhanden, Helderheid 350cd/m<sup>2</sup> (Typisch)
- ◆ Reactietijd van bewegende beelden 0,4ms
- ◆ Ondersteund AMD FreeSync™ Premium technologie
- ◆ Flicker Free
- ◆ Blue Light Reducer
- ◆ Digital Character Smoothing
- ◆ USB Type-C / RJ45 - Aansluitingen
- ◆ USB-stroomvoorziening ondersteunt tot 65W
- ◆ 2 × 2W stereo luidsprekers
- ◆ Ergonomisch ontwerp : TCO Certified
- ◆ Standby Functie
- ◆ Voldoet aan de VESA montagestandaard (100mm×100mm)
- ◆ Opening voor beveiliging

## DE INHOUD VAN HET PAKKET CONTROLEREN

De volgende accessoires bevinden zich in de verpakking. Controleer of deze allemaal aanwezig zijn. Als er iets ontbreekt of beschadigd is, gelieve u contact op te nemen met uw plaatselijke iiyama-dealer of de regionale iiyama-vestiging.

- |                               |                        |                          |
|-------------------------------|------------------------|--------------------------|
| ■ Stroomkabel*                | ■ HDMI-kabel           | ■ DisplayPort-kabel      |
| ■ USB-kabel (Type-C-C)        | ■ USB-kabel (Type-A-B) | ■ Monitorhals            |
| ■ Monitorvoet met een schroef | ■ Schroevendraaier     | ■ Veiligheidsinstructies |
| ■ Snel-start-handleiding      |                        |                          |

### PAS OP

\* De garantie gaat echter verloren in geval van problemen of schade die veroorzaakt is door een stroomkabel die niet is geleverd door iiyama.

Gebruik een goedgekeurd stroomkabel groter of gelijk aan H05VVf, 3G, 0,75mm<sup>2</sup>.

## GEBRUIK VAN ARM OF STANDAARD

### PAS OP

- Dit product is ontworpen voor gebruik op een bureau, niet voor toepassingen met digitale signage (elektronisch uithangbord), zoals plafondmontage of wandmontage.
- Zorg dat vóór de installatie de beeldschermarm of bureauarmsteun sterk genoeg is om het benodigde gewicht van het beeldscherm en de steun te dragen.
- Instelbereik paneelhoek :  
23° naar boven en 5° naar beneden worden gedraaid
- Dit product kan niet worden gebruikt met het monitorscherm naar beneden/boven gericht.

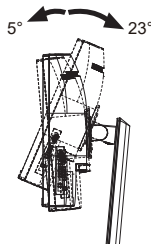

### [ DISPLAY ARM OF BUREAU ARM STAND ]

### PAS OP

- Bij gebruik met de beeldschermarm of bureauarmstandaard, rekening houdend met de dikte van de montagetafel, draait u de M4-schroeven (4 stuks) vast met een lengte van "L" van 10mm om de monitor vast te zetten. Als u een langere schroef gebruikt kan dit een elektrische schok of schade veroorzaken, omdat deze in contact kan komen met de elektrische onderdelen in de monitor.

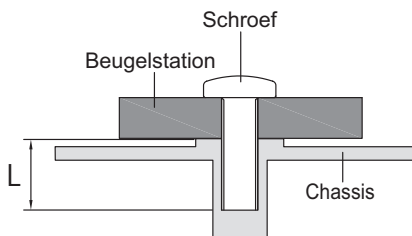

### [ LANDSCHAPSMODUS ]

Deze monitor kan uitsluitend worden gebruikt in landschapsmodus. Deze monitor mag niet worden gedraaid of gebruikt worden in een andere orientatie dan landschap.

#### Beschikbaar

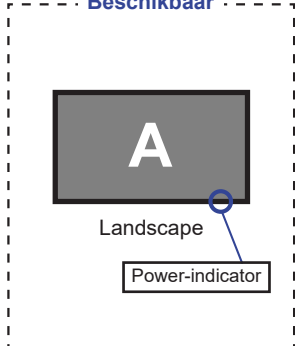

#### Niet beschikbaar

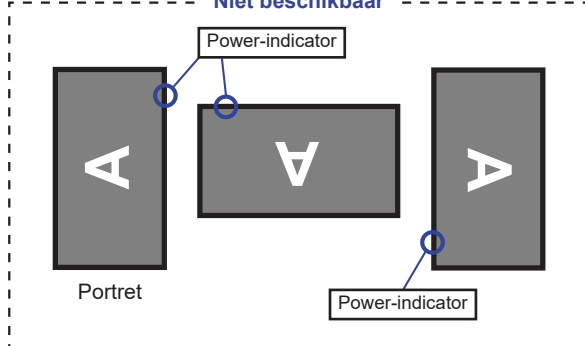



## DE STANDAARD INSTALLEREN EN VERWIJDEREN

- PAS OP**
- Plaats de monitor op een stabiele ondergrond. De monitor kan letsel of schade veroorzaken als deze omvalt.
  - Stoot niet tegen de monitor. Dit kan schade veroorzaken.
  - Alvorens de voet te verwijderen, of te monteren, eerst de aansluitkabels verwijderen om elektrische schokken en/of schade te voorkomen.

### <Installatie>

- ① Zoals hieronder wordt getoond, plaatst u alle inhoud uit de kartonnen doos op een vlakke ondergrond met de voorkant van de monitor naar beneden.
- ② Verwijder de bescherming aan de achterkant, de Monitorhals en Monitorvoet.

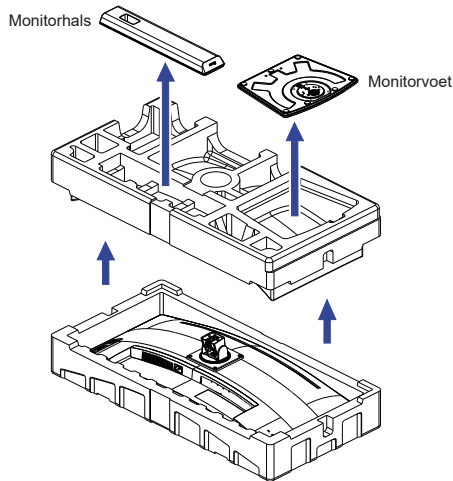

- ③ Installeer de Monitorhals op de monitor en draai vervolgens de 'vleugel-schroef' vast met de meegeleverde schroevendraaier om ze vast te zetten.

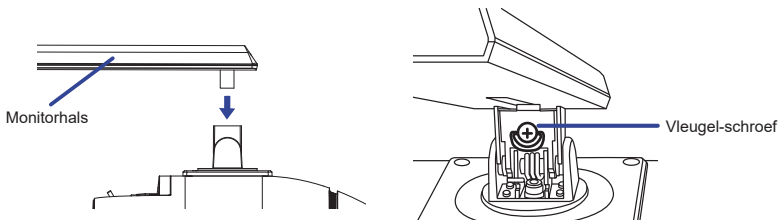

- ④ Installeer de Monitorvoet op de Monitorhals en draai vervolgens de 'vleugel-schroef' vast met de meegeleverde schroevendraaier om ze vast te zetten.

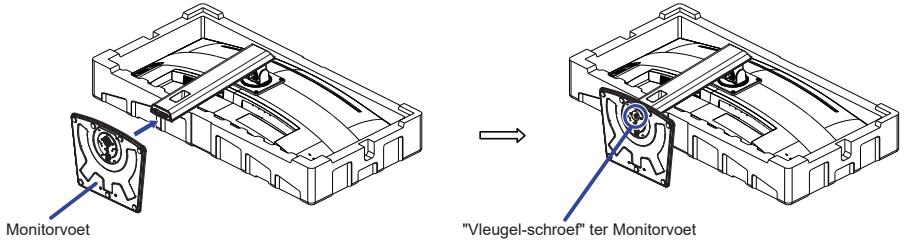

- ⑤ Zet de monitor rechtop en verwijder de bescherming aan de voorkant.

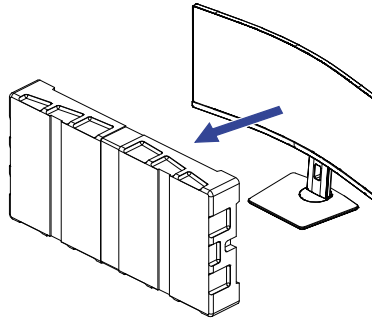

### <Verwijderen>

- ① Plaats de voorste zijkussen op een vlakke ondergrond en plaats daarop de monitor, met de voorkant omlaag.
- ② Draai de 'vleugel-schroef' met de meegeleverde schroevendraaier los om de Monitorvoet van de Monitorhals te verwijderen.
- ③ Draai de 'vleugel-schroef' met de meegeleverde schroevendraaier los om de Monitorhals van de monitor te verwijderen.

## BEDIENINGSELEMENTEN EN AANSLUITINGEN

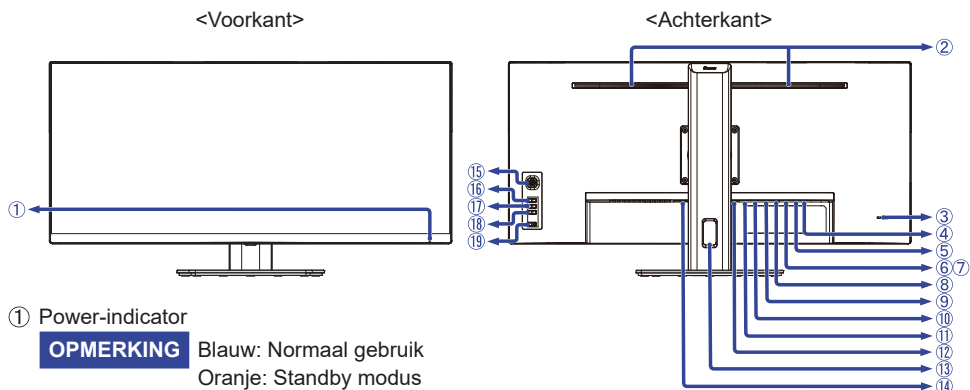

- ① Power-indicator

**OPMERKING** Blauw: Normaal gebruik  
Oranje: Standby modus

- ② Luidsprekers

- ③ Bevestiging voor veiligheidsslot

**OPMERKING** U kunt een veiligheidsslot en -kabel bevestigen zodat de monitor niet zonder uw toestemming kan worden verwijderd.

- ④ Koptelefoon-aansluiting ( )

**OPMERKING** De juiste werking van aangesloten externe apparaten, behalve hoofdtelefoons, kan niet worden gegarandeerd.

- ⑤ USB DOWN-aansluiting ( ) (USB3,2 Gen 1: 5Gbps, 5V, 900mA)

- ⑥ USB DOWN-aansluiting ( ) (USB3,2 Gen 1: 5Gbps, 5V, 900mA)

- ⑦ USB DOWN-aansluiting ( ) (USB3,2 Gen 1: 5Gbps, 5V, 900mA)

- ⑧ USB UP-aansluiting ( )

- ⑨ LAN(RJ45)-aansluiting ( )

- ⑩ USB UP-aansluiting (USB-C) (USB3,2 Gen 1: 5Gbps, 20V, 3,25A)

- ⑪ DisplayPort-aansluiting (DP)

- ⑫ HDMI-aansluiting (HDMI)

- ⑬ Kabel-doorvoer opening

- ⑭ Stroomaansluiting ( ~ : Wisselstroom)

- ⑮ Navigatieknop

Menu [Centrum]

Op [ ↗ ]

Neer [ ↘ ]

Links / Eco Modus [ ↵ ] \*1,2

Rechts / Blue Light Reducer [ ⇨ ] \*1,2

- ⑯ Ingangsselectie Knop (INPUT) \*1

- ⑰ Volume + Knop (VOL +) \*1

- ⑱ Volume – Knop (VOL –) \*1

- ⑲ Aan/uit-Knop ( )

\*1 U kunt de menu-items overslaan en direct een instelling bekijken en wijzigen.

\*2 Richting bij het bekijken van het scherm vanaf de voorkant

## DE MONITOR AANSLUITEN

- ① Controleer of zowel computer als monitor zijn uitgeschakeld.
- ② Sluit de computer aan op de monitor met de signaalkabel.
- ③ Sluit de computer op de monitor aan met de USB-kabel (Type-A-B).
- ④ Sluit de computer aan op de monitor met de USB-kabel (Type-C-C) wanneer u beelden op uw monitor bekijkt via de USB Type-C-aansluiting of wanneer u de USB-hubfunctie van de monitor gebruikt.\*
- ⑤ Sluit de stroomkabel eerst op de monitor aan en vervolgens op de stroombron.
- ⑥ De monitor en computer kunnen nu aangezet worden.

- \* Als u een aangesloten apparaat oplaadt via een USB Type-C-aansluiting, controleer dan of het apparaat is uitgerust met een USB Type-C-aansluiting die de oplaadfunctie via USB PD (= Power Delivery) ondersteunt.
- De USB-stroomvoorziening is maximaal 65W. Als het aangesloten apparaat meer dan 65W nodig heeft voor gebruik of voor het opstarten (als de batterij leeg is), gebruik dan de originele voedingsadapter die bij het apparaat is geleverd.
- Als een afzonderlijk aangeschafte USB Type-C-kabel wordt gebruikt, zorg er dan voor dat de kabel is gecertificeerd door USB-IF en volledig is uitgerust met stroomtoevoer en video- / audio- / gegevensoverdrachtfuncties.
- Indien de monitor in standby modus staat, dan zal er geen beeld getoond worden in de volgende situaties:
  1. Bij de 1e opstart van de PC
  2. Indien de PC weer actief wordt vanuit standby modus
 Om beeld te tonen drukt u op de INPUT Knop. Dit verschijnsel is normaal. Om dit verschijnsel te voorkomen kiest u in de OSD Menu bij de optie "USB Standby Modus" voor "Uit".
- USB-kabel (Type-A-C) wordt niet bij de monitor geleverd. Als u een USB-kabel (Type-A-C) gebruikt, houd er dan rekening mee dat u alleen gegevens kunt overbrengen.
- Compatibiliteit met alle aangesloten apparaten is niet gegarandeerd vanwege verschillende gebruikersomgevingen.

### OPMERKING

- Zorg ervoor dat de gebouwinstallatie een installatieautomaat van 120/240V, 20A (maximum) heeft.
- De signaalkabel voor het aansluiten van computer en monitor kan verschillen, afhankelijk van het type computer. Een onjuiste verbinding kan zowel monitor als computer ernstig beschadigen. De bij de monitor geleverde kabel is voor een standaard aansluiting. Als een speciale kabel nodig is neemt u contact op met uw iiyama-dealer of plaatselijk iiyama-kantoor.
- Apparatuur van het type klasse I moet worden aangesloten op een geaard contact.
- Het stopcontact moet zich in de buurt van het apparaat bevinden en gemakkelijk toegankelijk zijn.
- Overmatige geluidsdruk van hoofdtelefoons kan gehoorbeschadiging veroorzaken.

## [ Voorbeeld van aansluiting ]

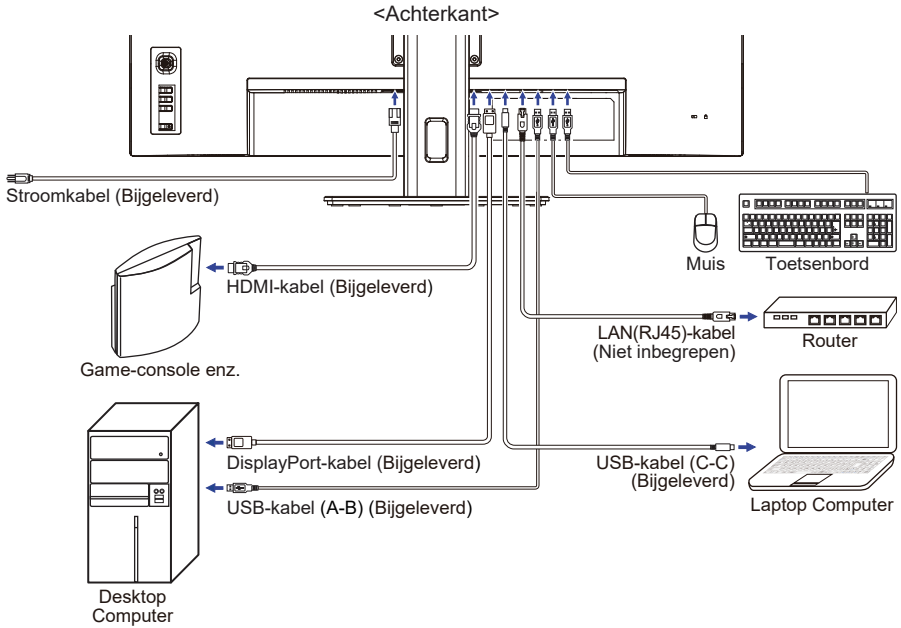

## [ Verzamel kabels ]

Steek de kabels door het Kabel-doorvoer opening om ze te bundelen.

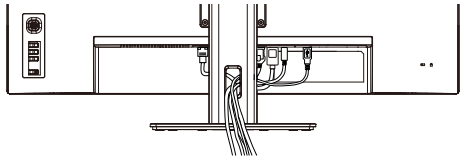

## INSTELLING VAN DE COMPUTER

### ■ Signaaltiming

Verander de waarde in de gewenste signaaltiming zoals aangegeven op pagina 28: ONDERSTEUNENDE TIMING.

## INSTELLING VAN DE HOOGTE EN DE KIJKHOEK

- Voor optimale kijk omstandigheden is het belangrijk om recht tegenover het scherm plaats te nemen en vervolgens de hoogte en hoek van het scherm naar persoonlijke voorkeur af te stellen.
- Houd het paneel zo dat de monitor niet kantelt als u de hoogte of de hoek van de monitor aanpast.
- De monitor kan maximaal 150mm de hoogte, 23° naar boven en 5° naar beneden worden gedraaid.

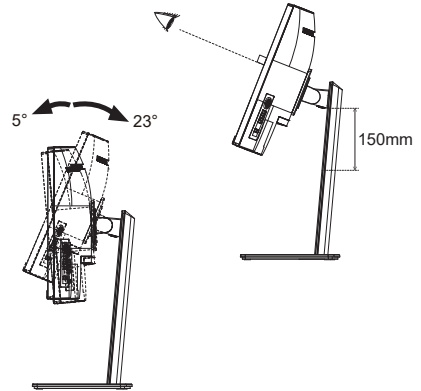

NEDERLANDS

### OPMERKING

- Raak het LCD-scherm niet aan terwijl u de hoogte of de hoek aanpast. Hierdoor kan schade ontstaan of kan het LCD-scherm breken.
- Let erop dat uw vinger of hand niet bekneld raakt als u de hoogte of de hoek aanpast.
- Voorkom onherstelbare schade aan uw LCD-paneel door te voorkomen dat u met uw vingers op het LCD-paneel zelf drukt terwijl u de scherm-hoogte aanpast.



# DE MONITOR GEBRUIKEN

De iiyama LCD-monitor is voor het beste beeld ingesteld op de ONDERSTEUNENDE TIMING die op pagina 28 te zien is. U kunt het beeld zelf aanpassen via de knoppen zoals hieronder is aangegeven.

- 1 Druk op de Navigatieknop [Centrum] op de monitor om de On Screen Display functie in te schakelen. Extra menu-items kunnen worden opgeroepen met de Navigatieknop [↔/↕].



- 2 Selecteer het menu-item met het pictogram van de gewenste aanpassing. Druk op de Navigatieknop [Centrum]. Gebruik vervolgens de Navigatieknop [↕/↔] om het pictogram van de gewenste aanpassing te markeren.
- 3 Druk nogmaals op de Navigatieknop [Centrum]. Gebruik de Navigatieknop [↔/↕] om de gewenste aanpassing of instelling te maken.
- 4 Druk op de Navigatieknop [Centrum] en druk op de INPUT Knop om het menu te verlaten, en de gemaakte instellingen worden automatisch opgeslagen.

Wilt u bijvoorbeeld de OSD verticale positie aanpassen, selecteer dan het menu-item Menu Setup en druk vervolgens op de Navigatieknop [Centrum]. Selecteer vervolgens V. Positie met de Navigatieknop [↕/↔].

Een aanpassingschaal wordt actief nadat u op de Navigatieknop [Centrum] hebt geklikt. Gebruik vervolgens de Navigatieknop [↔/↕] om de instelling van de OSD verticale positie te veranderen. De OSD verticale positie van het algehele beeldscherm verandert dan terwijl u dit doet.

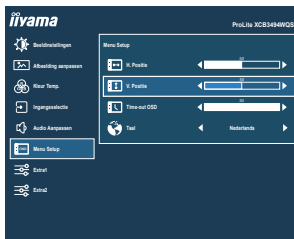

Druk op de Navigatieknop [Centrum] en druk tenslotte op de INPUT Knop, waardoor het aanpassen stopt en de veranderingen in het geheugen worden opgeslagen.

## OPMERKING

- Als tijdens het aanpassen een tijdlang geen knop wordt ingedrukt, verdwijnt de OSD als de tijd die is ingesteld bij Time-out OSD is verstreken. Ook, kan de INPUT Knop worden gebruikt om vorig menu terug te keren en de Vertoning Op scherm uit te zetten.
- Alle veranderingen worden automatisch in het geheugen opgeslagen als de OSD verdwijnt. Schakel niet de stroom uit als u het menu gebruikt.

# INHOUD VAN HET AANPASSINGSMENU



## Beeldinstellingen \*1 Picture Adjust

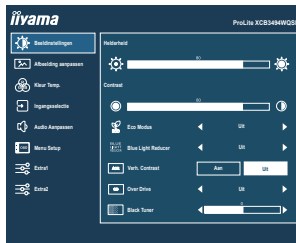

Aanpassingsitem	Probleem / Optie	Navigatieknop
Helderheid *2 Brightness	Te donker Te licht	 
Contrast Contrast	Te vaag Te intens	 
Eco Modus <b>Direct</b> Eco	Uit	Normaal
	Mode1	Helderheid van back-light wordt verminderd.
	Mode2	Helderheid van back-light wordt meer verminderd dan Mode1.
	Mode3	Helderheid van back-light wordt meer verminderd dan Mode2.
Blue Light Reducer Blue Light Reducer <b>Direct</b>	Uit	Normaal
	Mode1	Blue Light is gereduceerd.
	Mode2	Blue Light is meer gereduceerd dan Mode1.
	Mode3	Blue Light is meer gereduceerd dan Mode2.
Verh. Contrast Adv. Contrast	Aan	Vergroot contrast
	Uit	Normaal contrast
<b>OPMERKING</b> Verh. Contrast en verbetert het contrast en verbetert ook de helderheid ten aanzien van het beeld.	Uit / 1 / 2 / 3 / 4 / 5	
	Het zal de grijze tijd van de niveaureactie van het LCD paneel verbeteren. Een hoger niveau resulteert in sneller de reactietijd.	 
Over Drive *3 Overdrive		 
Black Tuner Black Tuner	Van -5 tot +5 U kunt de donkere tinten aanpassen.	 

\*1 De beschikbaarheid van elk item hangt af van welk item is geactiveerd. Zie pagina 23 "Functie Correlatie Matrix" voor meer informatie.

\*2 Pas de Helderheid als u het beeldscherm in een donkere kamer gebruikt en het scherm te licht is.

\*3 Wanneer Over Drive wordt geactiveerd, zal een of ander niveau van beeldbehoud worden veroorzaakt.



## Direct

U kunt de menu-items overslaan en een optieschema rechtstreeks direct weergeven via de volgende knoppen.

- Eco Modus: Druk op de Navigatieknop naar Links [⇐] als het menu niet is weergegeven.
- Blue Light Reducer: Druk op de Navigatieknop naar Rechts [⇒] als het menu niet is weergegeven.



## Afbeelding aanpassen Image Adjust

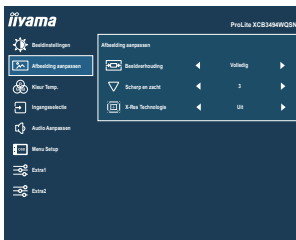

Aanpassingsitem	Probleem / Optie		Navigatieknop
Beeldverhouding * <sup>1</sup> Video Mode Adjust	Volledig	Volledig beeld weergave	
	Verhouding	Expansie van beeld met behoud van aspect ratio.	
	Pixel bij pixel * <sup>2</sup>	Toont de afbeelding 1:1 formaat.	
Scherp en zacht Sharp and Soft	1 2 3 4 5 6	U kunt de beeldkwaliteit veranderen van 1 tot 6 (scherp tot zacht). Druk op de naar Rechts [⇨] om de beeldkwaliteit oplopend te veranderen. Druk op de naar Links [⇦] om de beeldkwaliteit aflopend te veranderen.	
X-Res Technologie * <sup>3</sup> X-Res Technology	Uit	Normal	
	Zacht	Verbeterd de afbeelding qua vloeiende randen en inhoud-scherpte na vergroting.	
	Gemiddeld	Versterkt verbetering t.o.v. "Zacht"-modus.	
	Scherp	Versterkt verbetering t.o.v. "Gemiddeld"-modus.	

\*<sup>1</sup> Wanneer de ingang van de videoresolutie 4:3, 5:4 of 16:10 is, kan het beeld weergegeven worden in het midden van het beeldscherm met een hoogte/breedteverhouding van 4:3, 5:4 of 16:10.

\*<sup>2</sup> De beschikbaarheid van elk item hangt af van welk item is geactiveerd. Zie pagina 23 "Functie Correlatie Matrix" voor meer informatie.

\*<sup>3</sup> Uitgeschakeld wanneer HDR actief is.



# Kleurinstellingen\* Color Settings

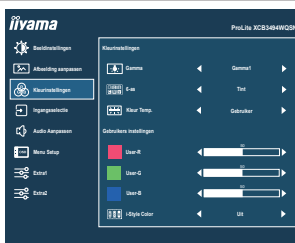

Aanpassingsitem	Probleem / Optie		Navigatieknop
Gamma Gamma	Gamma1	Normaal	
	Gamma2	Donker	
	Gamma3	Hoog contrast	
6-as 6-Axis	Tint	Rood	Te weinig Te veel
		Geel	
		Groen	
		Cyaan	
		Blauw	
		Magenta	
Verzadiging	Verzadiging	Rood	Te weinig Te veel
		Geel	
		Groen	
		Cyaan	
		Blauw	
		Magenta	
Kleur Temp. Color Temp.	Gebruiker	User-R	Te weinig Te veel
		User-G	
		User-B	
	sRGB	sRGB	
	Warm	Warme kleur	
	Normaal	Standaard kleur	
	Koel	Koele kleur	
i-Style Color i-Style Color	Uit	De i-Style Color is uitgeschakeld.	
	Standaard	Voor het algemene venstersmilieu en monitor standaard plaatsen.	
	Tekst	Voor tekst het uitgeven en het bekijken in een tekstverwerkingsmilieu.	
	Internet	Voor Internet milieu.	
	Spel	Voor het spelmilieu van PC.	
	Sport	Voor sportmilieu.	

**OPMERKING**

- sRGB is een internationale standaard die het verschil in kleur tussen apparaten vaststelt en gelijkshakelt.
- Als de sRGB-instelling is ingeschakeld is het niet mogelijk om het Contrast, Eco Modus, Blue Light Reducer, Verh. Contrast, Black Tuner, Gamma, 6-as en i-Style Color. Deze instellingen zijn dan vergrendeld.

\* De beschikbaarheid van elk item hangt af van welk item is geactiveerd. Zie pagina 23 "Functie Correlatie Matrix" voor meer informatie.



## Ingangsselectie Signal Select

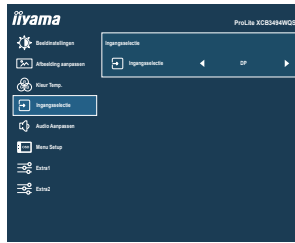

Aanpassingsitem	Probleem / Optie	
Ingangsselectie Signal Select <b>Direct</b>	Auto	Automatische ingang selector.
	HDMI	Selecteer de Digitaal (HDMI) ingang.
	DP	Selecteer de Digitaal (DisplayPort) ingang.
	USB-C	Selecteer de Digitaal (USB Type-C) ingang.

**OPMERKING** Auto zal automatisch geselecteerd worden indien slechts 1 signaalbron aanwezig is. Indien er meerdere signaalbronnen voorhanden zijn en u een van deze bronnen heeft geselecteerd, dan is de Auto-optie niet beschikbaar. Wanneer meerdere signaal ingangen worden gebruikt, kan het zijn dat de monitor na uitschakelen en weer inschakelen niet meer de laatst gebruikte ingang weergeeft. Dit kan enkel wanneer er een specifieke signaal ingang is geselecteerd.

## Direct

U kunt de menu-items overslaan en een optieschema rechtstreeks direct weergeven via de volgende knoppen.



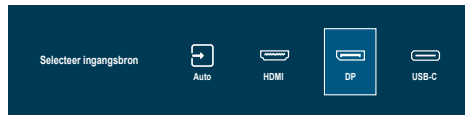

- Ingangsselectie: Druk op de INPUT Knop als het menu niet is weergegeven. Het toont het signaal selectie menu.



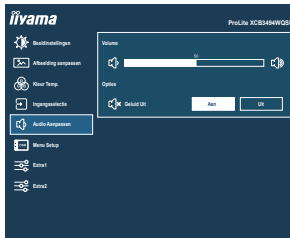

## Audio Aanpassen Audio Adjust



Aanpassingsitem	Probleem / Optie	Navigatieknop
Volume Volume	Zu leise Zu laut	   
Geluid Uit Mute	Aan	Het geluid tijdelijk uitzetten.
	Uit	Geluidsvolume terugzetten naar voorgaande niveau.

### Direct

U kunt de menu-items overslaan en direct een aanpassingsschaal bekijken met behulp van de volgende knoppen.

- Volume: Druk op de VOL + / VOL – Knoppen als het menu niet is weergegeven.



## Menu Setup Setup Menu

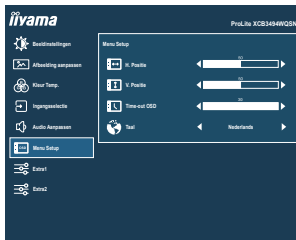

Aanpassingsitem	Probleem / Optie	Navigatieknop		
H. Positie OSD Horizontal Position	OSD staat te veel links OSD staat te veel rechts	 		
V. Positie OSD Vertical Position	OSD staat te laag OSD staat te hoog	 		
Time-out OSD OSD Time	U kunt de tijdsduur van het OSD scherm instellen tussen 5 en 30 seconden.	 		
Taal Language	English	Engels	Nederlands	Nederlands
	Deutsch	Duits	Polski	Pools
	Español	Spaans	Português	Portugees
	Français	Frans	Русский	Russisch
	Italiano	Italiaans	Česky	Tsjechisch
	日本語	Japans		

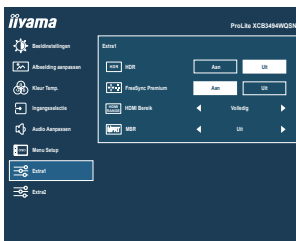

Aanpassingsitem	Probleem / Optie		Navigatieknop
HDR * <sup>1</sup> HDR	Aan	Voor HDR (High Dynamic Range) -signaal	
	Uit	Voor normaal signaal	
FreeSync Premium * <sup>1</sup> FreeSync Premium	Aan	Stel functie Freesync.	
	Uit	Freesync is uitgeschakeld.	
HDMI Bereik HDMI Range	Volledig	Voor volledige kleurbereik signaal	
	Limited	Voor beperkte kleurbereik signaal	
	Auto	Selecteer het HDMI Bereik automatisch.	
MBR * <sup>1,2</sup> MBR	Uit / 1 / 2 / 3 / 4 / 5 / 6 / 7 Het verbetert de reactietijd van bewegende beelden op het LCD-scherm.		

\*<sup>1</sup> De beschikbaarheid van elk item hangt af van welk item is geactiveerd. Zie pagina 23 "Functie Correlatie Matrix" voor meer informatie.

\*<sup>2</sup> MBR is alleen beschikbaar als de vernieuwingsfrequentie 75Hz of meer is.

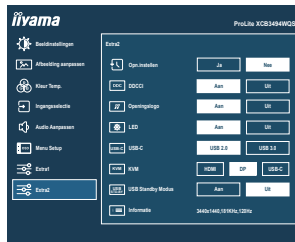

Aanpassingsitem	Probleem / Optie		
Opn. instellen Reset	Ja	Standaardwaarden worden hersteld.	
	Nee	Terug naar menu.	
DDCCI DDCCI	Aan	DDC/CI is ingeschakeld.	
	Uit	DDC/CI is uitgeschakeld.	
Openingslogo Opening Logo	Aan	Het iiyama-logo wordt getoond als de monitor wordt aangezet.	
	Uit	Het iiyama-logo wordt niet getoond als de monitor wordt aangezet.	
LED LED	Aan	Power-indicator-lampje is AAN.	
	Uit	Power-indicator-lampje is UIT.	
<b>OPMERKING</b> Schakel de Aan/uit indicator uit als u last heeft van het licht.			
USB-C USB-C	USB 2.0	Selecteer de gegevensoverdrachtssnelheid bij aansluiting via USB Type-C.	
	USB 3.0		
<b>OPMERKING</b> Wanneer USB 3.0 is geselecteerd op USB Type-C-ingang, kan een resolutie van 3440 × 1440 bij 100Hz / 120Hz niet worden ondersteund.			
KVM KVM	HDMI	USB-B	Wanneer er twee of drie computers op de monitor zijn aangesloten, kunt u de ingangsbron koppelen met de USB UP-aansluiting.
		USB-C	
	DP	USB-B	
		USB-C	
USB-C	USB-B		
	USB-C		
USB Standby Modus USB Standby mode	Aan	De USB-hub gaat synchroon met de monitor in de standby modus.	
	Uit	De USB-hub blijft geactiveerd als de monitor in de standby modus gaat.	
Informatie Information	Geeft informatie weer over het huidige invoersignaal van de grafische kaart van de computer.		
	<b>OPMERKING</b>	Zie de handleiding van de grafische kaart voor meer informatie over het veranderen van resolutie en vernieuwingsfrequentie.	



● **Vergrendelings modus:**

**<OSD-menu>**

Als u de monitor inschakelt terwijl u de Navigatieknop [Centrum] ingedrukt houdt terwijl de monitor is uitgeschakeld, worden de OSD-menubewerkingen zijn vergrendeld / ontgrendeld.

**<Aan/uit-Knop / OSD-menu>**

Als u de Navigatieknop [Centrum] 10 seconden ingedrukt houdt terwijl het menu niet wordt weergegeven, worden de bewerkingen van de Aan/uit-Knop / OSD-menubewerkingen vergrendeld / ontgrendeld.

■ **Functie Correlatie Matrix**

Geselecteerd item		Beeldinstellingen						Afbeelding aanpassen		Kleurinstellingen				Extra 1			
		Helderheid	Contrast	Eco Modus	Blue Light Reducer	Verh. Contrast	Over Drive Tuner	Black Tuner	Beeldverhouding Pixel bij pixel	Gamma	6-as	Gebbruiker	sRGB	Warm Normaal Koel	i-Style Color	HDR	Free Sync Premium
Actief item	Eco Modus	-	✓	/	-	-	✓	✓	✓	✓	✓	✓	✓	-	-	✓	-
	Blue Light Reducer	✓	✓	-	/	-	✓	✓	✓	-	-	-	-	-	-	✓	-
	Verh. Contrast	-	-	-	/	-	✓	✓	✓	✓	-	-	-	-	-	-	-
Afbeelding aanpassen	Beeldverhouding Pixel bij pixel	✓	✓	✓	✓	✓	✓	/	✓	✓	✓	✓	✓	✓	✓	✓	✓
	Color Temp. sRGB	-	-	-	-	-	-	✓	-	-	-	-	-	-	-	-	-
Kleurinstellingen	i-Style Color	-	-	-	-	-	-	✓	-	-	✓	✓	✓	✓	✓	✓	✓
	HDR	-	-	-	-	-	✓	✓	✓	✓	✓	✓	✓	✓	✓	✓	✓
	FreeSync Premium	✓	✓	✓	✓	✓	✓	✓	✓	✓	✓	✓	✓	✓	✓	✓	✓
	MBR	-	✓	-	-	-	✓	✓	✓	✓	✓	✓	✓	✓	✓	✓	✓

✓ : Beschikbaar

- : Niet beschikbaar

## STANDBY FUNCTIE

Dit product beschikt over de standby functie. Indien geactiveerd, vermindert het automatisch onnodige stroomconsumptie van de monitor als de computer niet gebruikt wordt.

De wijze waarop standby van de monitor functioneert wordt hieronder beschreven. De standby functie, waaronder tijdstellingen, wordt ingesteld door het besturingssysteem. Kijk in de handleiding van het besturingssysteem over de instellingen hiervan.

### ■ Standby modus

Als het videosignaal van de computer zijn uitgeschakeld, schakelt de monitor de Standby modus in waardoor het stroomverbruik wordt beperkt tot 0,5W of minder\*. Het scherm springt op zwart, en de power-indicator wordt oranje. Als het toetsenbord of muis worden gebruikt verschijnt het beeld na enkele seconden weer uit de Standby modus.

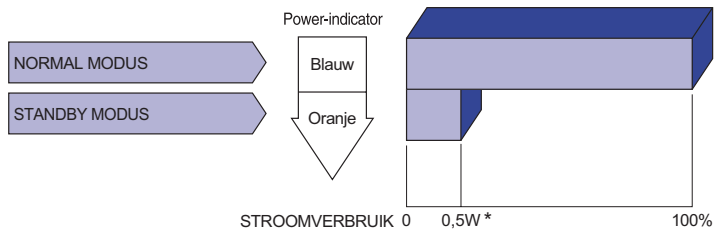

\* Wanneer de "USB Standby Modus" van het "Extra2" is ingeschakeld.

# PROBLEMEN OPLOSSEN

Als de monitor niet juist functioneert, moet u de onderstaande punten in de genoemde volgorde doornemen om te zien of een mogelijke oplossing wordt genoemd.

1. Verricht de afstellingen die staan beschreven in GEBRUIK VAN DE MONITOR, afhankelijk van het probleem dat u ondervindt. Als de monitor geen beeld geeft, zie punt 2.
2. Raadpleeg de volgende overzichten als u geen passend afstellingsonderdeel vindt in GEBRUIK VAN DE MONITOR of als het probleem aanhoudt.
3. Als u een probleem ondervindt dat niet in de overzichten wordt beschreven of als u het probleem niet aan de hand van de overzichten kunt oplossen, moet u de monitor niet langer gebruiken en moet u contact opnemen met uw dealer of met iiyama voor verdere assistentie.

<b>Probleem</b>	<b>Controlepunt</b>
① <b>Geen beeld.</b> (Power-indicator licht niet op.)	<input type="checkbox"/> Is het netsnoer goed aangesloten? <input type="checkbox"/> Staat de Power-schakelaar op ON? <input type="checkbox"/> Staat er spanning op het stopcontact ? Controleer dit met een ander apparaat.
(Power-indicator is blauw.)	<input type="checkbox"/> Als de blanco schermbeveiliging actief is, moet u het toetsenbord of de muis aanraken. <input type="checkbox"/> Verhoog het Contrast en/of de Helderheid. <input type="checkbox"/> Is de computer ingeschakeld? <input type="checkbox"/> Is de signaalkabel goed aangesloten? <input type="checkbox"/> Valt de signaaltiming van de computer binnen de specificatie van de monitor?
(Power-indicator is oranje.)	<input type="checkbox"/> Als de monitor in de standby modus staat, moet u het toetsenbord of de muis aanraken. <input type="checkbox"/> Is de computer ingeschakeld? <input type="checkbox"/> Is de signaalkabel goed aangesloten? <input type="checkbox"/> Valt de signaaltiming van de computer binnen de specificatie van de monitor?
② <b>Het scherm is niet gesynchroniseerd.</b>	<input type="checkbox"/> Is de signaalkabel goed aangesloten? <input type="checkbox"/> Valt de signaaltiming van de computer binnen de specificatie van de monitor?
③ <b>De schermpositie bevindt zich niet in het midden.</b>	<input type="checkbox"/> Valt de signaaltiming van de computer binnen de specificatie van de monitor?
④ <b>Het scherm is te helder of te donker.</b>	<input type="checkbox"/> Valt het video-uitgangsniveau van de computer binnen de specificatie van de monitor?

## Probleem

## Controlepunt

- ⑤ Het scherm trilt.
- Valt het voltage binnen de specificatie van de monitor?
  - Valt de signaaltiming van de computer binnen de specificatie van de monitor?
- ⑥ Geen geluid.
- De audio-apparatuur (computer enz.) staat AAN.
  - Het Volume hoger zetten.
  - De Geluid Uit-functie is UIT.
  - Het audio-uitvoerniveau van de audioapparatuur komt overeen met despecificaties van de monitor.
- ⑦ Het geluid staat tehard of te zacht.
- Het audio-uitvoerniveau van de audioapparatuur komt overeen met despecificaties van de monitor.

## RECYCLE-INFORMATIE

Voor betere milieubescherming te schikken gelieve uw monitor niet.

Gelieve te bezoeken onze website: <https://iiyama.com> voor monitor recycling.

**SPECIFICATIES : ProLite XCB3494WQSN-B5 A**

Afmeting Categorie	34"	
Lcd-scherm	Panel-technologie	VA
	Afmeting	Diagonaal: 34" (86,4cm)
	Kromming	1500R
	Pixelafstand	0,232mm H × 0,232mm V
	Helderheid	350cd/m <sup>2</sup> (Typisch), 155cd/m <sup>2</sup> (Standaard / Energiebesparend)
	Contrastverhouding	4000 : 1 (Typisch), Verhoogde Contrast verrichting voorhanden
	Inkijkhoek	Rechts / links: 89° elk, Omhoog / Omlaag: 89° elk (Typisch)
	MPRT	0,4ms
Aantal kleuren	16.777.216	
Synchronisatiefrequentie	HDMI (FreeSync: Uit): Horizontaal: 30,0-185,0kHz Verticaal: 30-120Hz (2560 × 1440 of minder) 30-100Hz (3440 × 1440) HDMI (FreeSync: Aan): Horizontaal: 30,0-185,0kHz Verticaal: 48-120Hz (2560 × 1440 of minder) 48-100Hz (3440 × 1440) DisplayPort / USB Type-C: Horizontaal: 30,0-185,0kHz Verticaal: 48-120Hz	
Optimaal resolutie	3440 × 1440, 4,9 MegaPixels	
Max. ondersteunende resolutie	HDMI: 3440 × 1440 100Hz 2560 × 1440 120Hz DisplayPort / USB Type-C: 3440 × 1440 120Hz	
Ingangsaansluiting	HDMI, DisplayPort, USB Type-B, USB Type-C (Alt-modus)	
Ingang videosignaal	HDMI, DisplayPort, USB Type-C (Alt-modus)	
USB-versie	USB3,2 Gen 1 (5Gbps, DC5V, 900mA), USB Power Delivery (65W)	
Aantal USB-poorten Type connector	2 Upstream: Type-B, Type-C 3 Downstream: Type-A	
LAN-poort	RJ45	
Koptelefoon aansluiting* <sup>1</sup>	ø 3,5mm mini jack (Stereo)	
Luidsprekers	2W × 2 (stereo luidsprekers)	
Maximum schermformaat	797,22mm W × 333,72mm H / 31,4" W × 13,1" H	
Stroombron	100-240VAC, 50/60Hz, 2,0A	
Energieverbruik* <sup>2</sup>	45W (Typisch), 31W (Standaard / Energiebesparend) Standby modus: 0,5W maximum, Uit modus: 0,3W maximum	
Afmetingen* <sup>3</sup> , Gewicht	809,5 × 431,0 - 581,0 × 245,5(239,5)mm / 31,9 × 17,0 - 22,9 × 9,7(9,4)" (B×H×D), 9,3kg / 20,5lbs	
Bereik hoogteverstelling	150mm	
Kantelhoek	Omhoog: 23°, Omlaag: 5°	
Omgevingsvariabelen	Gebruik: Temperatuur	5 tot 35°C / 41 tot 95°F
	Vochtigheidsgraad	10 tot 80% (geen condensatie)
	Opslag: Temperatuur	-20 tot 60°C / -4 tot 140°F
	Vochtigheidsgraad	10 tot 90% (geen condensatie)
Goedkeuringen	TCO Certified, CE, UKCA, TÜV-Bauart, EAC, VCCI, PSE	

**OPMERKING** \*<sup>1</sup> De juiste werking van aangesloten externe apparaten, behalve hoofdtelefoons, kan niet worden gegarandeerd.

\*<sup>2</sup> Wanneer de "USB Standby Modus" van het "Extra2" is ingeschakeld.

\*<sup>3</sup> ( ) : Diepte van de Monitorvoet

## AFMETINGEN

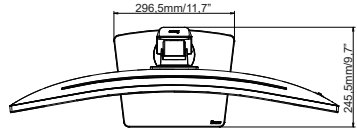
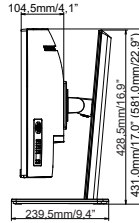
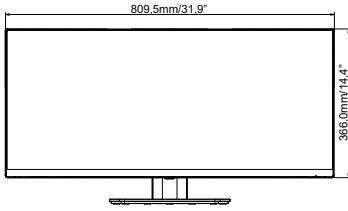

( ) : Maximum instellingsbereik

## ONDERSTEUNENDE TIMING

NEDERLANDS

Videomodus	Horizontale frequentie	Verticale frequentie	Puntklok
800 × 600	37,879kHz	60,317Hz	40,000MHz
	46,875kHz	75,000Hz	49,500MHz
1024 × 768	48,363kHz	60,004Hz	65,000MHz
	60,023kHz	75,029Hz	78,750MHz
1280 × 1024	63,981kHz	60,020Hz	108,000MHz
	79,976kHz	75,025Hz	135,000MHz
1920 × 1080	67,500kHz	60,000Hz	148,500MHz
	112,500kHz	100,000Hz	297,000MHz
	135,000kHz	120,000Hz	297,000MHz
2560 × 1440	88,860kHz	60,000Hz	241,699MHz
	183,000kHz	120,000Hz	497,760MHz
3440 × 1440	43,830kHz	30,000Hz	154,281MHz
	88,860kHz	60,000Hz	319,896MHz
	151,000kHz	100,000Hz	543,600MHz
	181,200kHz	120,000Hz	652,320MHz

**OPMERKING** \*1 Alleen beschikbaar voor HDMI-ingang.

\*2 Alleen beschikbaar voor DisplayPort- en USB Type-C-ingangen.

\*3 In het geval van USB Type-C-ingang, alleen beschikbaar als "USB-C" in het menu "Extra2" is ingesteld op USB 2.0.

\*4 De grafische kaart moet de 3440 × 1440 resolutie bij 60Hz / 100Hz / 120Hz kunnen ondersteunen.

Console	1080p (1920×1080)	1440p (2560×1440)	2160p (3840×2160)
PS5	60 / 120Hz	60 / 120Hz	—
Xbox-serie X/S	60 / 120Hz	120Hz	—