

# **BEDIENUNGSANLEITUNG**

# ***Pro Lite***

## **LCD Monitor**

DEUTSCH

### ***Pro Lite T2435MSC***

Wir gratulieren Ihnen zu Ihrer Entscheidung für den iiyama TFT-Monitor und bedanken uns für das Vertrauen, das Sie uns entgegenbringen. Damit Ihre Arbeit nicht durch Fehleinstellungen getrübt wird, bitten wir Sie, sich einige Minuten Zeit zu nehmen und dieses Handbuch durchzulesen, bevor Sie Ihren neuen iiyama TFT-Monitor das erste Mal in Betrieb nehmen. Bitte bewahren Sie diese Anleitung zum späteren Nachschlagen sorgfältig auf.

## ERKLÄRUNG DER CE-KONFORMITÄT

Dieser LCD Flachbildschirm entspricht den Anforderungen der EG/EU Richtlinien 2014/30/EU, "EMV Richtlinie", 2014/35/EU, "Niederspannungsrichtlinie", 2009/125/EG, "ErP Richtlinien" und 2011/65/EU, "RoHS Richtlinien".

Die Anforderungen zur Störfestigkeit werden eingehalten bei einer Benutzung im Wohnbereich, in Geschäfts- und Gewerbebereichen sowie in Kleinbetrieben, sowohl innerhalb als auch ausserhalb der Gebäude.

Alle Einsatzorte sind dadurch gekennzeichnet, dass sie direkt an die öffentliche Niederspannungs- Stromversorgung angeschlossen sind.

IYAMA CORPORATION: Wijkmeerstraat 8, 2131 HA Hoofddorp, The Netherlands

Modell Nr. : PL2435M



Wir empfehlen Ihnen, gebrauchte und nicht mehr benötigtes Equipment fachgerecht zu recyceln. Nützliche Informationen hierzu erhalten Sie bei Ihrem Fachhändler, Ihrem iiyama Service-Center und im Internet unter: [www.iiyama.com](http://www.iiyama.com).

- Änderungsrechte vorbehalten.
- Alle verwendeten Handelsnamen und -marken sind Eigentum der jeweiligen Besitzer.
- EPREL-Registrierungsnummer T2435MSC-B2 : 395638

# INHALTSÜBERSICHT

FÜR IHRE SICHERHEIT .....	1
SICHERHEITSHINWEISE .....	1
BESONDERE HINWEISE ZU LCD-MONITOREN .....	3
KUNDENDIENST .....	3
REINIGUNGSHINWEISE .....	3
VOR DER BEDIENUNG DES MONITORS .....	4
LEISTUNGSMERKMALE .....	4
PACKUNGSIHALT .....	4
INSTALLATION .....	5
FUNKTIONSELEMENTE UND ANSCHLÜSSE .....	6
MONITOR ANSCHLIESSEN .....	7
COMPUTER-EINSTELLUNG .....	8
ANSICHTWINKEL EINSTELLEN .....	10
MONITOR BEDIENEN .....	11
MENÜINHALT EINSTELLEN .....	12
STANDBY FUNKTION .....	18
FEHLERSUCHE .....	19
INFORMATIONEN ZUM RECYCLING .....	20
ANHANG .....	21
TECHNISCHE DATEN .....	21
ABMESSUNGEN .....	22
KONFORMES TIMING .....	22



# FÜR IHRE SICHERHEIT

## SICHERHEITSHINWEISE

### ACHTUNG

#### BEI GEFAHR ABSCHALTEN

Sollten Sie irgendwelche unnormale Erscheinungen wie Rauch, Geräusche oder Gerüche bemerken, schalten Sie sofort den Monitor aus und trennen Sie den Netzstecker vom Gerät. Benachrichtigen Sie dann bitte Ihren Fachhändler oder das iiyama Service-Mitte. Fortgesetzter Betrieb kann gefährlich sein und zu einem Brand oder zu Stromschlägen führen.

#### GEHÄUSE NIEMALS ÖFFNEN

Im Innern des Gerätes sind spannungsführende Teile frei zugänglich. Bei Entfernung des Gehäuses setzen Sie sich der Gefahr aus, einen Brand auszulösen oder einen Stromschlag zu erleiden.

#### KEINE FREMDGEGENSTÄNDE IN DAS GERÄT STECKEN

Bitte führen Sie keine festen Gegenstände oder flüssigen Materialien in den Monitor ein. Im Falle eines Unfalls schalten Sie bitte Ihren Monitor sofort ab und trennen Sie den Netzstecker vom Gerät. Benachrichtigen Sie dann bitte Ihren Fachhändler oder das iiyama Service-Mitte. Sollte sich ein Gegenstand im Innern des Monitors befinden, kann das zu einem Brand, Kurzschlüssen oder anderen Beschädigungen führen.

#### STELLEN SIE DEN MONITOR AUF EINE SICHERE UND STABILE UNTERLAGE

Sollten Sie den Monitor fallen lassen, besteht Verletzungsgefahr.

#### BENUTZEN SIE DEN MONITOR NICHT IN DER NÄHE VON WASSER

Benutzen Sie den Monitor nicht an einer spritzwassergefährdeten Stelle. Sollte Wasser in den Monitor gelangen, kann dies zu Brandgefahr oder Stromschlägen führen.

#### BEACHTEN SIE DIE RICHTIGE BETRIEBSSPANNUNG

Achten Sie auf die Einhaltung der spezifizierten Spannungswerte. Die Benutzung einer falschen Stromspannung kann zu Fehlfunktionen, Brandgefahr oder Stromschlägen führen.

#### KABEL SCHÜTZEN

Schützen Sie Ihre Kabel vor mechanischer Belastung (Quetschung, Zug). Beschädigte Kabel führen zu Brandgefahr oder Kurzschlüssen.

#### WIDRIGE WETTERBEDINGUNGEN

Es empfiehlt sich, den Monitor nicht während heftiger Gewitter zu benutzen, da es durch Spannungsschwankungen zu Fehlfunktionen kommen kann. Um Stromschläge zu vermeiden, ist es ratsam, während solch widriger Witterungsbedingungen das Stromkabel nicht zu berühren.

## VORSICHT

### UMGEBUNGSBEDINGUNGEN

Installieren Sie den Monitor nicht in Umgebungsbedingungen, wo es rapide Temperaturschwankungen, hohe Luftfeuchtigkeit oder stark staubige Luft gibt, da es sonst zu Brandgefahr, Kurzschlüssen oder anderen Beschädigungen kommen kann. Vermeiden Sie es ebenfalls, den Monitor so aufzustellen, dass er direkter Sonneneinstrahlung oder einer anderen Lichtquelle ausgesetzt wird.

### STELLEN SIE DEN MONITOR NICHT AUF EINE WACKLIGE UNTERLAGE

Der Monitor könnte herunterfallen und jemanden verletzen. Bitte legen Sie ebenfalls keine schweren Gegenstände auf den Monitor und achten Sie darauf, dass die Kabel so verlegt sind, dass niemand darüber stolpern kann und sich dabei verletzt.

### BELÜFTUNG SICHERSTELLEN

Die Lüftungsschlitze sollen für ausreichende Belüftung sorgen. Achten Sie darauf, dass Sie die Belüftungsschlitze des Monitors nicht verdecken, da ansonsten Brandgefahr besteht. Um ausreichende Belüftung zu gewährleisten, lassen Sie bitte mindestens 10cm Platz zwischen Monitor und Wand. Beim Entfernen des Standfußes können die Lüftungsschlitze auf der Rückseite des Monitors blockiert werden. Dies kann den Monitor überhitzen und Feuer oder Schäden verursachen. Achten Sie beim Abnehmen des Standfußes auf ausreichende Belüftung. Die Aufstellung des Monitors auf dem Rücken, seitlich oder auf dem Kopf liegend kann zu Beschädigungen führen. Achten Sie darauf, dass Sie den Monitor auf eine feste Unterlage stellen.

### ENTFERNEN SIE DIE KABEL, BEVOR SIE DEN MONITOR TRANSPORTIEREN

Wenn Sie den Monitor bewegen, müssen Sie vorher den Monitor ausschalten, den Netzstecker ziehen und darauf achten, dass das Signalkabel abgezogen ist. Wenn Sie die Kabel nicht entfernen, könnte dies zu Brandgefahr oder Kurzschlüssen führen.

### NETZSTECKER ZIEHEN

Sollten Sie den Monitor über längere Zeit nicht benutzen, raten wir das Gerät vom Stromnetz zu trennen, um Unfallgefahren zu vermeiden.

### AUS- UND EINSTECKEN

Nehmen Sie beim Aus- und Einstecken immer den Stecker in die Hand. Ziehen Sie niemals an der Stromleitung, sondern immer am Stecker, ansonsten könnte dies zu Brandgefahr oder Stromschlägen führen.

### BERÜHREN SIE DEN STECKER NICHT MIT FEUCHTEN HÄNDEN

Ausstecken des Monitors mit nassen Händen kann zu einem Stromschlag führen.

### WENN SIE DEN MONITOR AUF IHREN COMPUTER STELLEN MÖCHTEN

vergewissern Sie sich, dass Ihr Computer stabil genug ist um das Gewicht des Monitors zu tragen, ansonsten könnte dies zu Beschädigungen an Ihrem Computer führen.

### HINWEIS ZU 24/7 BETRIEB

Dieses Produkt ist nicht speziell für ein Einsatz im 24h/7Tage Betrieb entwickelt worden.

## SONSTIGES

### ERGONOMISCHE HINWEISE

Um eine Ermüdung der Augen auszuschliessen, sollten Sie den Monitor nicht vor einem grellen Hintergrund oder in einem dunklen Raum benutzen. Um optimalen Sehkomfort zu gewährleisten, sollte die Oberkante des Monitors knapp unterhalb Ihrer Augenhöhe liegen und der Abstand zwischen Augen und Monitor 40-60 cm betragen. Wenn Sie den Monitor länger benutzen, sollten Sie mindestens 10 Minuten pro Stunde nicht in den Monitor schauen, um eine Überanstrengung der Augen zu vermeiden.

## BESONDERE HINWEISE ZU LCD-MONITOREN

Die folgenden Symptome stellen keine Störung dar, sondern sind normal:

### HINWEIS

- Wenn Sie das erste Mal Ihren LCD-Monitor anschalten, kann es bedingt durch Ihren Computer eintreten, dass das wiedergegebene Bild nicht in richtiger Grösse auf dem Monitor dargestellt wird. In diesem Fall stellen Sie bitte die Bildgrösse richtig ein.
- Leicht ungleiche Helligkeit je nach verwendetem Desktop-Layout.
- Sollten Sie nachdem Sie ein Bild über Stunden unverändert angezeigt haben, auf ein neues Bild wechseln, kommt es bauartbedingt zu einem sogenannten Geisterbild. Dieses Geisterbild verschwindet nach einiger Zeit von selbst oder Sie schalten das Gerät für einen längeren Zeitraum aus.

## KUNDENDIENST

### HINWEIS

- Sollten Sie den Monitor für eine Service-Reparatur versenden müssen und Sie verfügen nicht mehr über die Originalverpackung, so wenden Sie sich bitte an Ihren Fachhändler, der Ihnen bei der Beschaffung einer Ersatz-Verpackung behilflich sein wird.

## REINIGUNGSHINWEISE

### ACHTUNG

- Ziehen Sie aus Sicherheitsgründen immer den Netzstecker, bevor Sie den Monitor reinigen.

### VORSICHT

- Sollten während der Reinigung flüssige oder feste Materialien in den Monitor gelangt sein, schalten Sie bitte Ihren Monitor sofort ab und ziehen Sie den Netzstecker ab. Benachrichtigen Sie dann bitte Ihren Fachhändler.

### HINWEIS

- Die Bildschirmoberfläche nicht mit einem rauen Gegenstand reinigen.
- Verwenden Sie unter keinen Umständen scharfe Reinigungsmittel wie nachfolgend aufgeführt. Diese Mittel beschädigen die Bildschirmoberfläche und greifen das Finish an.

Verdüner	Scheuermilch	Wachs
Reinigungsbenzin	Sprühreiniger	Säuren oder Laugen

- Längerer Kontakt des Gehäuses mit Gummi- oder Kunststoffprodukten kann das Finish angreifen.

### GEHÄUSE

Flecken können mit einem feuchten, weichen Tuch entfernt werden. Zum Anfeuchten nehmen Sie eine schwache Spülmittellösung.

### LCD SCHIRM

Wir empfehlen das Display regelmässig mit einem trockenen weichen Tuch zu reinigen.

Bitte benutzen Sie keine Papiertücher, dies könnte das LCD beschädigen.

# VOR DER BEDIENUNG DES MONITORS

## LEISTUNGSMERKMALE

- ◆ Unterstützt Auflösungen von bis zu 1920 × 1080
- ◆ Hoher Kontrast 3000:1 (Typisch), Erw. Kontrast Funktion ist verfügbar / Helligkeit 215cd/m<sup>2</sup> (Typisch: Mit Touchpanel)
- ◆ Digitale Weichzeichnung von Schrift
- ◆ Automatisches Setup
- ◆ Stereo-Lautsprecher  
Zwei 1W-Stereo-Lautsprecher
- ◆ Standby Funktion (konform mit VESA DPMS)
- ◆ Konform mit VESA-Montage-Standard (100mm×100mm)
- ◆ Aufnahmevorrichtung für Diebstahlsicherung

DEUTSCH

## PACKUNGSIHALT

Ihr iiyama TFT-Monitor-Paket enthält das folgende Zubehör. Überprüfen Sie bitte den Lieferumfang des Pakets auf Vollständigkeit. Wenn eine Komponente fehlt oder beschädigt ist, setzen Sie sich bitte mit Ihrem zuständigen iiyama-Händler oder iiyama-Büro vor Ort in Verbindung.

- Netzkabel\*
- DVI-Dkabel
- mDP-DPKabel
- USBkabel
- Audiokabel
- Sicherheits-Handbuch
- Leitfaden zur Inbetriebnahme

**ACHTUNG** \* Die Werte für das Netzkabel, das in Gegenden mit einer Stromversorgung von 120V geliefert wird, sind 10A/125V. Wenn Sie ein Netzteil mit höheren Werten verwenden, müssen Sie ein Netzkabel mit Werten von 10A/250V benutzen. Wenn Sie allerdings ein Netzkabel verwenden, das nicht von iiyama bereitgestellt wird, haben Sie kein Anrecht auf jegliche durch Garantien abgedeckte Schadensersatzansprüche, falls es zu Problemen oder Schäden kommen sollte. Zum Netzanschluss dieses Gerätes ist eine geprüfte Leitung zu verwenden. Es ist eine Leitung vom Typ: H05VVf, 3G, 0.75mm<sup>2</sup> oder besser einzusetzen.



## INSTALLATION

**ACHTUNG** ■ Bevor sie den Monitor an die Wand, Decke oder Desktop-Arm installieren, stellen Sie sicher das die Traglast der Wand ausreichend ist.

### < WAND- DECKENMONTAGE >

**ACHTUNG** ■ Falls sie den Monitor an einer Wand- oder Deckenhalterung betreiben möchten, benutzen sie zur Anbringung dieser M4 Schrauben (4 Stück) mit eine max. Länge von 8mm. Längere Schrauben könnten einen elektrischen Kurzschluss erzeugen bzw. das Gerät zerstören.

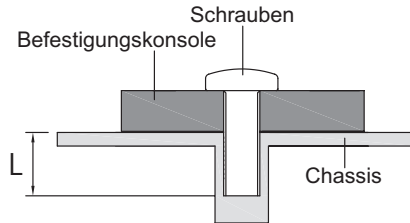

### [QUERFORMAT : PORTRAIT MODE]

Das LCD ist für einen Betrieb im Querformat ausgelegt.

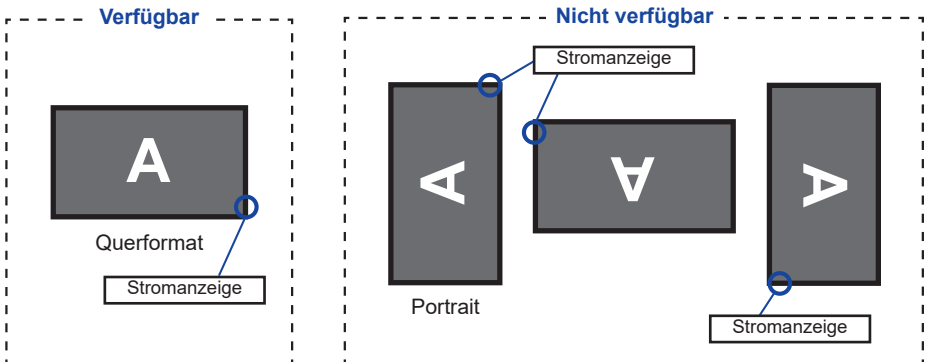

# FUNKTIONSELEMENTE UND ANSCHLÜSSE

DEUTSCH

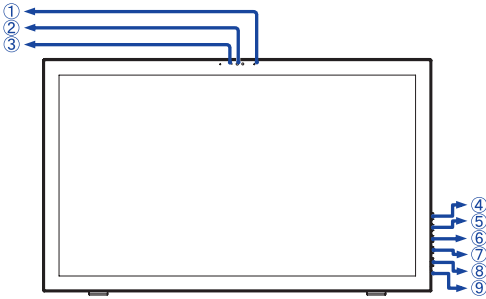

<Frontseite>

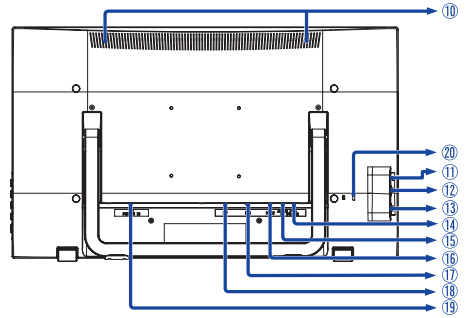

<Rückseite>

- ① Mikrophon
- ② Webkamera
- ③ Webkamera-Anzeig  
**HINWEIS** Leuchtet wenn die Webkamera aktiviert ist.
- ④ Menü -Taste ( ① )
- ⑤ Heraufscrollen / Audio Einstellungstaste-Taste (▲)
- ⑥ Nach unten scrollen / i-Style Color-Taste (▼)
- ⑦ Auswahl / Eingabequelle-Taste ( ② )
- ⑧ Ein/Aus-Schalter ( ⏻ )
- ⑨ Stromanzeige  
**HINWEIS** Blau: Normale Betrieb  
Orange: Standby Modus

- ⑩ Lautsprecher
- ⑪ Kopfhöreranschluss (EARPHONE)
- ⑫ USB-DOWN Anschluss (USB 5V, 500mA)
- ⑬ USB-DOWN Anschluss (USB 5V, 500mA)
- ⑭ USB-UP Anschluss (PC USB)
- ⑮ Audioanschluss (AUDIO IN)
- ⑯ HDMI Anschluss (HDMI)
- ⑰ DVI-D Anschluss (DVI)
- ⑱ DisplayPort Anschluss (DP)
- ⑲ AC-Anschluss( ~ : Wechselstrom) (AC POWER IN)

- ⑳ Schlüsselloch für Sicherheitsschloss

**HINWEIS** Sie können ein Sicherheitsschloss und -kabel anbringen, um zu verhindern, dass der Monitor ohne Erlaubnis entfernt wird.

## MONITOR ANSCHLIESSEN

- ① Schalten Sie Ihren Monitor sowie Computer ein.
- ② Schließen Sie den Computer mit dem Signalkabel an den Monitor an.
- ③ Schließen Sie den Monitor mit dem Audiokabel an Audiogeräte an, falls Sie über den Computer Audiofunktionen nutzen möchten.
- ④ Benutzen sie das USB Kabel um den Monitor mit dem Computer zu verbinden.
- ⑤ Schließen Sie das Netzkabel erst an den Monitor und dann an das Netzteil an.
- ⑥ Schalten Sie Ihren Monitor sowie Computer ein.

### HINWEIS

- Bitte bestätigen Sie, dass das Verteilungssystem in der Gebäudeinstallation den Trennschalter mit 120/240V, 20A (maximal) vorsieht.
- Die Signalkabel, die zum Anschließen des Computers und des Monitors verwendet werden, können sich je nach benutztem Computer unterscheiden. Bei einer falschen Verbindung kann es zu schwerwiegenden Schäden am Monitor und Computer kommen. Das mit dem Monitor gelieferte Kabel eignet sich für einen standardmäßigen Anschluss. Falls ein besonderes Kabel erforderlich ist, wenden Sie sich bitte umgehend an Ihren iiyama-Händler vor Ort oder eine regionale iiyama-Vertretung.
- Ziehen Sie die Schrauben an beiden Enden des Signalkabels fest.
- Geräte der Schutzklasse I des Typs A müssen mit Schutzerde verbunden sein.
- Die Netzanschlusstekdose sollte nahe am Gerät angebracht und leicht zugänglich sein.
- Übermäßiger Schalldruck von Ohr-/Kopfhörern kann einen Hörschaden/ Hörverlust bewirken.

[Beispiel für Verbindung]

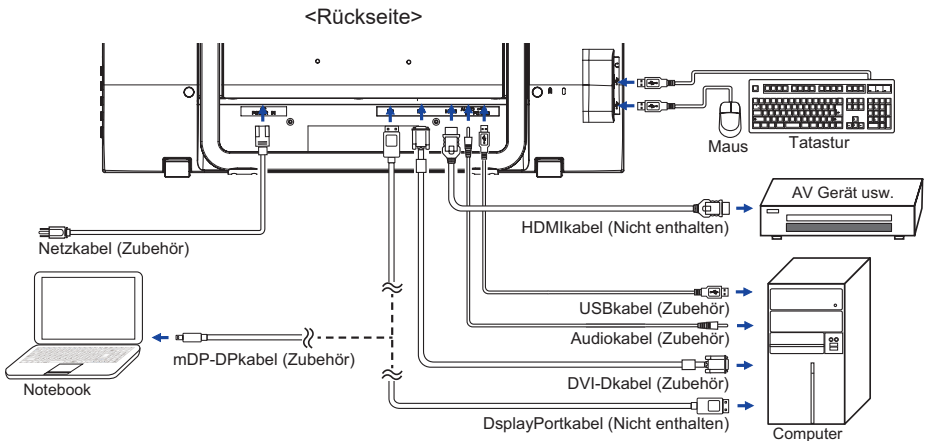

## COMPUTER-EINSTELLUNG

### ■ Signaltiming

Siehe Seite 22, wenn Sie das gewünschte Signaltiming einstellen möchten: KONFORMES TIMING.

### ■ Betriebssysteme mit Touch Unterstützung

	Maus	Digitizer	Touch-Gesten* <sup>1</sup>
Windows8/8.1/10	○	○	○
Windows7	○	○	○
Windows Vista	○	○	×
Windows XP	×	×	×
Mac OS/OS X	×	×	×
Linux	○	×	×
Android	×	×	×
Funktionen	Klick Ziehen Doppel-Klick	Maus funktion Rechtsklick Wischen Visuelles Feedback	Maus & Digitizer funktionen Klick & Ziehen, Drehen, Zoom-in/ out

Nicht aufgeführte Betriebssystemversionen werden nicht unterstützt.

○ : Unterstützt × : Nicht unterstützt

\*<sup>1</sup> Touch-Gesten Funktionen können von Anwendungsprogrammen unterstützt werden.

## ■ Touch-Einstellungen im Doppelbildschirm Modus

① Schließen Sie zuerst den Primärmonitor an den Computer an.

Bedienfeld einstellen > Hardware und Ton > Tablet-PC Einstellungen > Display > Setup.

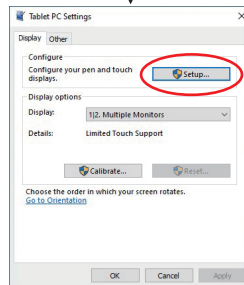
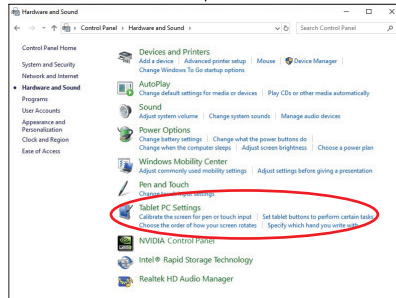
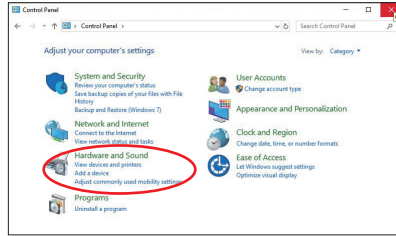

Die folgende Meldung erscheint auf dem Bildschirm. Bitte folgen Sie den Anweisungen.

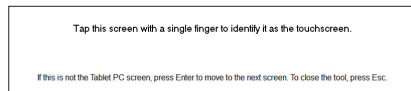

② Nach Einstellung des ①, schließen Sie einen zweiten Monitor an und führen Sie die Einstellungen ein wie beim ①.

### HINWEIS

Die Monitore werden als Dual-Display erkannt, und eine Touch-Bedienung kann nicht gleichzeitig auf zwei Monitoren durchgeführt werden.

Sie können die Touch-Bedienung nur auf einem der Monitore durchführen.

## ANSICHTWINKEL EINSTELLEN

- Für eine optimale Ansicht sollten Sie immer auf die gesamte Fläche des Monitors schauen.
  - Sie können den Neigungswinkel zwischen 15° - 70° aufwärts einstellen.
- ① Legen Sie ein weiches Tuch auf den Tisch, um den Monitor nicht zu verkratzen. Legen Sie den Monitor flach mit dem Display nach unten zeigend auf den Tisch.
  - ② Ziehen Sie den Fuss hoch bis sie einen Klick hören.
  - ③ Stellen Sie den Monitor auf, halten Sie ihn an der Oberseite des Rahmens und passen den Winkel des Monitors nach Ihren Wünschen an.

### HINWEIS

- Berühren Sie nicht die LCD-Oberfläche, wenn Sie den Winkel anpassen. Die LCD-Fläche könnte dabei beschädigt werden oder brechen.
- Achten Sie darauf, nicht Ihre Finger einzuklemmen, wenn Sie den Winkel einstellen.
- Nach dem Auspacken des Gerätes, ist der Standfuß eingeklappt. Beim Betrieb mit eingeklappten Standfuß kann der Monitor umkippen und beschädigt werden.

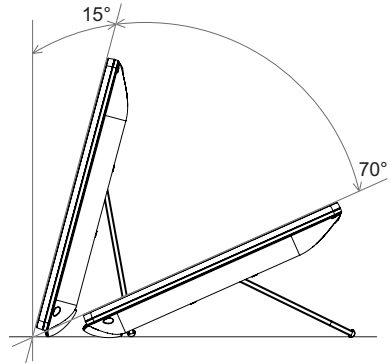

# MONITOR BEDIENEN

Zur Sicherstellung bester Bildqualität wird der iiyama TFT-Monitor bereits im Werk mit einer SYNCHRONISIERUNG (s. S22) ausgerüstet. Sie können ebenfalls das Bild nach Ihren Wünschen einstellen, wenn sie die nachfolgenden Einstellhinweise beachten.

- ① **Drücken Sie auf die Taste ①, um das Bildschirm-Menü (OSD) aufzurufen. Es gibt zusätzliche Menüelemente, die mit den Tasten ▲ / ▼ geändert werden können.**



- ② **Wählen Sie das Menüelement aus, dessen Einstellung Sie ändern möchten. Drücken Sie auf die ② -Taste. Verwenden Sie dann die Tasten ▲ / ▼, um das gewünschte Einstellungssymbol zu markieren.**
- ③ **Drücken Sie erneut auf die ② -Taste. Verwenden Sie die Tasten ▲ / ▼ um die gewünschte Einstellung vorzunehmen.**
- ④ **Drücken Sie auf die ① -Taste, um das Menü zu beenden. Die vorgenommenen Einstellungen werden dann automatisch gespeichert.**

Wenn Sie z.B. die vertikale Position ändern möchten, wählen Sie das Menüelement von Manuelle Bildanpassung und drücken Sie dann auf die ② -Taste. Wählen Sie H./V. Position mit den Tasten ▲ / ▼.

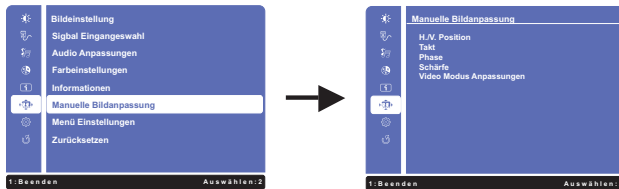

Eine Einstellungen erscheint nach dem Drücken der ② -Taste. Wählen Sie V. Position mit den Tasten ▲ / ▼. Drücken Sie erneut auf die ② -Taste. Verwenden Sie dann die Tasten ▲ / ▼, um die Einstellungen für die vertikale Position zu ändern. Hierbei sollte die vertikale Position der allgemeinen Anzeige ebenfalls entsprechend angepasst werden.

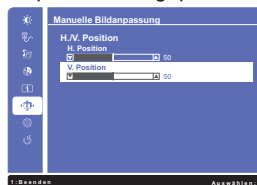













Drücken Sie zuletzt auf die ① -Taste, um den Vorgang zu beenden. Es werden dann alle vorgenommenen Änderungen gespeichert.

## HINWEIS

- Wenn das Menü während der Einstellung ausgeblendet wird, liegt das daran, dass die OSD Einblendzeit für die Anzeige des Menüs verstrichen ist. Auch der ① -Taste kann benutzt werden, um vorhergehendes Menü zurückzubringen und die Bildschirmanzeige abzustellen.
- Wenn das Menü automatisch ausgeblendet wird, werden alle vorgenommenen Einstellungen automatisch gespeichert. Während Sie das Menü verwenden, sollte der Monitor nicht ausgeschaltet werden.

# MENÜINHALT EINSTELLEN

DEUTSCH

Bildeinstellung Picture Adjust		 Bildeinstellung	
Einstellungselement	Problem / Option		Zu drückende Taste
Kontrast * <sup>3</sup> Contrast	Zu matt		 
	Zu intensiv		 
Helligkeit * <sup>1,2,3</sup> Brightness	Zu dunkel		 
	Zu hell		 
Erw. Kontrast * <sup>2,3,4</sup> Adv. Contrast	Aus	Typisches Kontrastverhältnis.	
	Ein	Erhöhtes Kontrastverhältnis.	
ECO Modus * <sup>3</sup> ECO Mode	Aus	Normal	
	1	Geringe Helligkeit.	
	2	Geringe Helligkeit als im Spar 1.	
	3	Geringe Helligkeit als im Spar 2.	
Overdrive * <sup>5,6</sup> Overdrive	Aus / -2 / -1 / 0 / +1 / +2		 
	Er verbessert die Graustufe Antwortzeit der LCD Verkleidung. Ein höheres Niveau ergibt ein schnelleres die Anntortzeit.		 

\*<sup>1</sup> Stellen Sie die Helligkeit neu ein, wenn Sie den Monitor in einem dunklen Raum benutzen und Siedas Gefühl haben das dieser zu hell wirkt. Nicht verfügbar, wenn Erw. Kontrast Ein ist.

\*<sup>2</sup> Helligkeit und Erw. Kontrast kann nicht aktiviert werden, wenn ECO Modus eingeschaltet ist.

\*<sup>3</sup> Kontrast, Helligkeit, Erw. Kontrast und ECO Modus sind nicht einstellbar wenn der i-Style Color Funktion aktiv bzw. gesetzt ist.

\*<sup>4</sup> Setzen Sie ein "Hacken" im Kästchen  rechts , um die Funktion zu aktivieren. Entfernen sie den "Hacken" um die Funktion zu deaktivieren.

\*<sup>5</sup> Overdrive kann nur bei einer Bildwiederholfrequenz von 60 Hz aktiviert werden.

\*<sup>6</sup> Overdrive Anpassungen Einst ist deaktiviert, wenn 1 zu 1 aktiviert wird.







Signal Eingangswahl Input Select		Direct		Signal Eingangswahl
Einstellungselement	Problem / Option		Zu drückende Taste	
Signal Eingangswahl Input Select	DVI	Wählen Sie den DVI.		
	HDMI	Wählen Sie den HDMI.		
	DisplayPort	Wählen Sie den DisplayPort.		
	Auto	Die Signaleingänge werden auf Aktivität durchsucht. Der erste aktive Eingang wird dargestellt.		
<b>HINWEIS</b>		Wenn DVI, HDMI oder DisplayPort erfolgt eine automatische Erkennung, die Signalsuche ist auf den eingestellten Eingang festgelegt.		

## Direct

Sie können Menüelemente überspringen und den Bildschirm für die Optioneneinstellung auf folgende Weise direkt anzeigen.

- Signal Eingangswahl : Drücken Sie auf die ② -Taste, wenn das Menü nicht angezeigt wird.

Audio Anpassungen Audio Adjust		Direct		Audio Anpassungen
Einstellungselement	Problem / Option		Zu drückende Taste	
Lautstärke Volume	Zu leise Zu laut		   	
Stummschaltung * <sup>1</sup> Mute	Aus	Bringen Sie das Klangvolumen zum vorhergehenden Niveau zurück.		
	Ein	Stellen Sie den Ton vorübergehend ab.		
Audio Eingang * <sup>2</sup> Audio Input	HDMI	Wählen Sie den HDMI Eingang.		
	DisplayPort	Wählen Sie den DisplayPort Eingang.		
	Line-In	Wählen Sie den Line-In Eingang.		

\*<sup>1</sup> Setzen Sie ein "Hacken" im Kästchen  rechts , um die Funktion zu aktivieren. Entfernen sie den "Hacken" um die Funktion zu deaktivieren.

\*<sup>2</sup> Nur mit HDMI und DisplayPort verfügbar.

## Direct

Sie können Menüelemente überspringen und den Bildschirm für die Optioneneinstellung auf folgende Weise direkt anzeigen.

- Audio Anpassungen: Drücken Sie auf die ▲ -Taste, wenn das Menü nicht angezeigt wird.
- Stummschaltung: Drücken Sie auf die ▲ -Taste für ungefähr 2 Sekunden sich betätigen und halten, wenn das Menü nicht angezeigt wird.

Stummschaltung und Stummschaltung Aus werden durch Drücken der Taste ▲ nacheinander durchlaufen.

Farbeinstellungen * Color Adjust		Farbeinstellungen	
Einstellungselement	Problem / Option		Zu drückende Taste
Kalt <b>Cool</b>	Bläuliches Weiss		
Normal <b>Normal</b>	Grünlich Weiss		
Warm <b>Warm</b>	Rötliches Weiss		
Benutzereinstellung User Color	Rot	Zu schwach	← ▲
	Grün	Zu stark	→ ▼
	Blau		
i-Style Color i-Style Color	<b>Direct</b>		
	Aus	Einstellungen über die Farbtemperatur sind aktiv, i-Style Color ist inaktiv.	
	Standard	Für allgemeine Windows-Umgebungen und standardmäßige Monitoreinstellungen geeignet.	
	Spiel	Für PC-Spielumwelt.	
	Video	Für Film- und Videoumwelt.	
	Landschaft	Für das Anzeigen von Landschaftsbildern	
	Text	Für die Textbearbeitung und -anzeigen in einer Textverarbeitungs-Umgebung.	

\* Farbeinstellungen nicht einstellbar wenn der Blauton Reduzierung Funktion aktiv bzw. gesetzt ist.





## Direct

Sie können Menüelemente überspringen und den Bildschirm für die Optioneneinstellung auf folgende Weise direkt anzeigen.

- i-Style Color: Drücken Sie auf die ▼ -Taste, wenn das Menü nicht angezeigt wird.

Informationen Information		Informationen	
<Beispiel>		Zeigt Informationen über die aktuelle Signaleingabe von der Grafikkarte des Computers.	
		<p><b>HINWEIS</b> In der Bedienungsanleitung der Grafikkarte finden Sie weitere Informationen über Änderung und Aktualisierung der Auflösung.</p>	



Einstellungselement	Problem / Option		Zu drückende Taste
Schärfe Sharpness	1 / 2 / 3 / 4 / 5		   
Video Mode Anpassungen Video Mode Adjust	Vollbild	Ganzflächige Darstellung, Vollbild	
	Seitenverhältniss * <sup>1</sup>	Max. Vergrößerung unter Beibehaltung des original Seitenverhältnisses	
	1 zu 1 * <sup>3</sup>	Das Bild wird im 1:1 Format dargestellt.	
Blauton Reduzierung * <sup>2</sup> Blue Light Reducer	Aus	Typisches	
	1	Blaues Licht ist reduziert.	
	2	Blaues Licht ist mehr als in Mode 1 reduziert.	
	3	Blaues Licht ist mehr als in Mode 2 reduziert.	
X-Res Technologie X-Res Technology	Aus	Normal	
	Weich	Schärfenoptimierung.	
	Mittel	Detail Schärfenoptimierung bei Vergrößerung.	
	Hart	Detaillierte Schärfenoptimierung bei Vergrößerung.	

\*<sup>1</sup> Beträgt die Auflösung des Eingangsvideos 4:3, 5:4 oder 16:10, ist eine Anzeige in der Bildschirmmitte mit einem Seitenverhältnis von 4:3, 5:4 oder 16:10 möglich.











\*<sup>2</sup> Blauton Reduzierung nicht einstellbar wenn der Farbeinstellungen Funktion aktiv bzw. gesetzt ist.

\*<sup>3</sup> 1 zu 1 Anpassungen Einst ist deaktiviert, wenn Overdrive aktiviert wird.

**Direct**

Sie können Menüelemente überspringen und den Bildschirm für die Optioneneinstellung auf folgende Weise direkt anzeigen.

- Blauton Reduzierung: Drücken Sie auf die  -Taste für ungefähr 2 Sekunden sich betätigen und halten, wenn das Menü nicht angezeigt wird.

Menü Einstellungen Setup Menu		Menü Einstellungen			
Einstellungselement	Problem / Option				Zu drückende Taste
Sprache Language Select	English	Englisch	Русский	Russisch	
	Français	Französisch	日本語	Japanisch	
	Deutsch	Deutsch	简体中文	Vereinfachter Chinesisch	
	Nederlands	Holländisch	繁體中文	Traditioneller Chinesisch	
	Polski	Polnisch			
OSD Position OSD Position	H.Position	OSD zu weit links			
		OSD zu weit rechts			
	V.Position	OSD zu weit unten			
		OSD zu weit oben			
OSD Einblendzeit OSD Time Out	Sie können die Anzeigzeit für das OSD-Menü einstellen. 5 / 15 / 30 / 60 Sekunden				  
OSD Hintergrund * OSD Background	Aus	Bringen Sie den Hintergrund von OSD zurück.			
	Ein	Der Hintergrund von OSD wird transparent gebildet.			
Start logo * Opening Logo	Aus	Iiyama Logo wird beim Einschalten nicht angezeigt.			
	Ein	Iiyama Logo wird beim Einschalten angezeigt.			
LED * LED	Aus	Die Power LED Anzeige ist ausgeschaltet.			
	Ein	Die Power LED Anzeige ist eingeschaltet.			
<b>HINWEIS</b> Wenn sie die Power LED Anzeige stört, schalten sie diese aus.					

\* Setzen Sie ein "Hacken" im Kästchen  rechts, um die Funktion zu aktivieren. Entfernen sie den "Hacken" um die Funktion zu deaktivieren.

Zurücksetzen Memory Recall		Zurücksetzen			
Einstellungselement	Problem / Option				Zu drückende Taste
Zurücksetzen Memory Recall	Einstellungen ab Werk werden wiederhergestellt.				

## • Sperre

### <OSD Menü>

1. Die Menü Sperre wird aktiviert in dem Sie die Taste ① und die Taste ▲ für ca. 5 Sek gleichzeitig gedrückt halten. Die Meldung OSD Sperre erscheint beim Betätigen jeglicher Tasten.
2. Die Menü Sperre wird deaktiviert in dem Sie die Taste ① und die Taste ▲ für ca. 5 Sek. gleichzeitig gedrückt halten.

### <Ein/Aus-Schalter>

1. Die Power Tasten Sperre wird aktiviert in dem Sie die Taste ① und die Taste ▼ für ca. 10 Sek gleichzeitig gedrückt halten. Bei aktiver Power Tasten Sperre kann das Gerät nicht ausgeschalten werden. Die Meldung Netzschalter gesperrt erscheint.
2. Die Power Tasten Sperre wird deaktiviert in dem Sie die Taste ① und die Taste ▼ für ca. 10 Sek gleichzeitig gedrückt halten.

## STANDBY FUNKTION

Die Funktion zur Standby in diesem Produkt entspricht den Anforderungen für VESA DPMS. Wenn die Funktion aktiviert ist, wird unnötiger Stromverbrauch durch den Monitor reduziert, während der Monitor nicht bedient wird.

Um diese Funktion nutzen zu können, muss der Monitor an einen VESA DPMS-konformen Computer angeschlossen sein. Der Monitor verhält sich für die Standby folgendermaßen. Die Funktion zur Standby, einschließlich der Einstellungen für den Timer, wird vom Betriebssystem gesteuert. Lesen Sie die Bedienungsanleitung für das Betriebssystem, um Informationen über die Konfiguration zu finden.

### ■ Standbymodus

Wenn das Videosignal vom Computer nicht aktiv sind, geht der Monitor in den Standby modus über, in dem der Stromverbrauch auf weniger als 0,5W\* reduziert wird. Der Bildschirm wird dunkel, und die Stromanzeige leuchtet orangen auf. Sie können den Monitor aus dem Standby modus in wenigen Sekunden wiederaufwecken, wenn Sie entweder auf die Tastatur drücken oder die Maus bewegen.

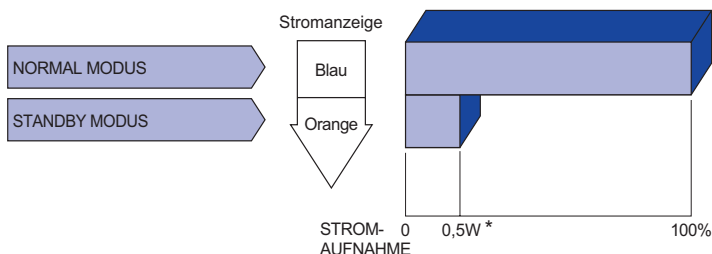

\* USB Peripheriegeräte und Audio - Videogeräte sind nicht angeschlossen.

### HINWEIS

Selbst wenn sich der Monitor im Standby modus befindet, verbraucht er Strom. Sie sollten den Monitor daher immer ganz ausschalten, wenn Sie ihn für einen längeren Zeitraum, z.B. in der Nacht oder am Wochenende, nicht verwenden, um unnötigen Stromverbrauch zu vermeiden.

# FEHLERSUCHE

Falls der Monitor nicht richtig arbeitet, suchen Sie bitte zuerst an Hand dieser Liste nach der Ursache:

1. Überprüfen Sie die Einstellungen wie im Abschnitt INBETRIEBNAHME beschrieben. Falls der Monitor kein Bild darstellt, gehen Sie zu Punkt 2.
2. Wenn das Problem nicht behoben ist, suchen Sie die Ursache wie unten beschrieben.
3. Sollten Sie ein Problem bemerken, das nicht in der Liste aufgeführt ist und Sie nicht anhand der Vorschläge beheben können, schalten Sie den Monitor aus, trennen Sie den Netzstecker vom Gerät und wenden Sie sich für weitere Hilfe an Ihren Fachhändler.

Problem	Abhilfe
① Kein Bild. (Betriebszustands- anzeige ist aus)	<input type="checkbox"/> Steck das Stromkabel richtig? <input type="checkbox"/> Hauptschalter auf ON? <input type="checkbox"/> Überprüfen Sie mit Hilfe eines anderen Gerätes ob überhaupt Strom vorhanden ist.
(Betriebszustands- anzeige ist blau)	<input type="checkbox"/> Ist der Bildschirmschoner aktiviert? Zur Überprüfung bewegen Sie die Maus oder drücken Sie eine Taste des Keyboards. <input type="checkbox"/> Drehen Sie Kontrast und/oder Helligkeit auf. <input type="checkbox"/> Ist der Computer eingeschaltet? <input type="checkbox"/> Ist das Signalkabel richtig eingesteckt? <input type="checkbox"/> Entspricht das Signal Timing den Werten des Monitors?
(Betriebszustands- a n z e i g e i s t orange)	<input type="checkbox"/> Falls der Monitor im standby modus ist, bewegen Sie die Maus oder drücken Sie eine Taste des Keyboards. <input type="checkbox"/> Ist der Computer eingeschaltet? <input type="checkbox"/> Ist das Signalkabel richtig eingesteckt? <input type="checkbox"/> Entspricht das Signal Timing den Werten des Monitors?
② Das Bild ist nicht synchronisiert.	<input type="checkbox"/> Ist das Signalkabel richtig eingesteckt (verpolt)? <input type="checkbox"/> Entspricht das Signal Timing den Werten des Monitors?
③ Das Bild ist nicht in der Mitte.	<input type="checkbox"/> Entspricht das Signal Timing den Werten des Monitors?
④ Das Bild ist zu dunkel oder zu hell.	<input type="checkbox"/> Entspricht der Videoausgangspegel den Spezifikationen des Monitors?
⑤ Das Bild wackelt.	<input type="checkbox"/> Entspricht die Spannungsversorgung den Spezifikationen des Monitors? <input type="checkbox"/> Entspricht das Video Timing den Spezifikationen des Monitors?
⑥ Kein Ton.	<input type="checkbox"/> Die Audio Geräte (Computer, Soundkarte u.s.w.) sind eingeschalten. <input type="checkbox"/> Das Audiokabel ist richtig angeschlossen. <input type="checkbox"/> Erhöhen Sie die Lautstärke. <input type="checkbox"/> Stummschaltung ist Aus. <input type="checkbox"/> Der Level des Audiosignales ihrer Soundkarte ist innerhalb der Spezifikationen des Monitors.

## Problem

## Abhilfe

- ⑦ **Der Sound ist zu laut oder zu leise.**  Der Level des Audiosignales ihrer Soundkarte ist innerhalb der Spezifikationen des Monitors.
- ⑧ **Seltene Geräusche sind zu hören.**  Das Audiokabel ist richtig angeschlossen.
- ⑨ **Touchscreen zeigt keine Reaktion.**  Ist das USB Kabel korrekt angeschlossen?  
 Ist die Touch Treiber Software installiert?
- ⑩ **Die Touchposition weicht ab.**  Wurde die Kalibrierung Funktion durchgeführt?

## INFORMATIONEN ZUM RECYCLING

Für besseren Umweltschutz bitte schaffen Sie nicht Ihren Monitor ab.  
Besichtigen Sie bitte unsere Web site: [www.iiyama.com](http://www.iiyama.com) für die Monitorwiederverwertung.



# ANHANG

Irrtum und Änderungen in Design und Spezifikationen vorbehalten.

## TECHNISCHE DATEN

Touch Screen	Technologie	Kapazitiv, geschützt	
	Lichtdurchlässigkeit	85%	
	Schnittstellen	USB	
Grösse-Kategorie		24"	
LCD-Fläche	Panel-technologie	VA	
	Grösse	Diagonal: 23,6" (59,8cm)	
	Lochabstand	0,272mm H × 0,272mm V	
	Helligkeit	250cd/m <sup>2</sup> (Typisch: Ohne Touch panel), 215cd/m <sup>2</sup> (Typisch: Mit Touchpanel)	
	Kontraste	3000 : 1 (Typisch), Erw. Kontrast-Funktion vorhanden	
	Ansichtbereich	Rechts / Links : Jeweils 89 Grad, Auf / Ab: Jeweils 89 Grad (Typisch)	
	Reaktionszeit	25ms (Typisch), 6ms (Grau zum Grau)	
Anzeigefarben		Ca.16,7M	
Sync-Frequenz		Horizontal: 30,0-80,0kHz, Vertikal: 55-75Hz	
Maximale Auflösung		1920 × 1080, 2,1 Megapixel	
Eingangsanschluss		DVI-D, HDMI, DisplayPort	
Plug & Play		VESA DDC2B™	
Eingangs-Videosignal		DVI (Digital Visual Interface standard Rev.1,0) HDMI, DisplayPort	
USB Standard		USB2,0 (DC5V, 500mA)	
Anzahl der USB Eingänge		1 Aufstrom : Serie B	
Verbindungsart		2 Abstrom : Serie A	
Eingangs-Audioanschluss		ø 3,5mm Minibuchse (Stereo)	
Eingangs-Audiosignal		Maximal 1,0Vrms	
Kopfhöreranschluss		ø 3,5mm Minibuchse (Stereo)	
Lautsprecher		1W × 2 (Stereolautsprecher)	
Webkamera		0,9 Megapixel	
Maximale Bildschirmgröße		521,28mm B × 293,22mm H / 20,5" B × 11,5" H	
Netzquelle		100-240VAC, 50/60Hz, 0,8A	
Stromverbrauch*1		Typisch 23W, Standby modus: Maximal 0,5W*2	
Abmessungen*3 / Gewicht		571,0 × 347,5 × 44,5mm / 22,5 × 13,7 × 1,7" (B×H×T), 6,2kg / 13,7lbs	
Neigungswinkel		Auf: 15 - 70 Grad	
Umgebungsbedingungen		Betrieb: Temperatur	5 bis 35°C / 41 bis 95°F
		Luftfeuchtigkeit	10 bis 80% (nicht kondensierend)
		Speicher: Temperatur	-20 bis 60°C / -4 bis 140°F
		Luftfeuchtigkeit	5 bis 85% (nicht kondensierend)
Zertifikate		CE, UKCA, TÜV-Bauart, VCCI, PSE, EAC	

### HINWEIS

\*1 Audiogeräte sind nicht angeschlossen. \*2 USB sind nicht angeschlossen.

\*3 Bei geschlossenem Fuß.

## ABMESSUNGEN

\* Bei geschlossenem Fuß.

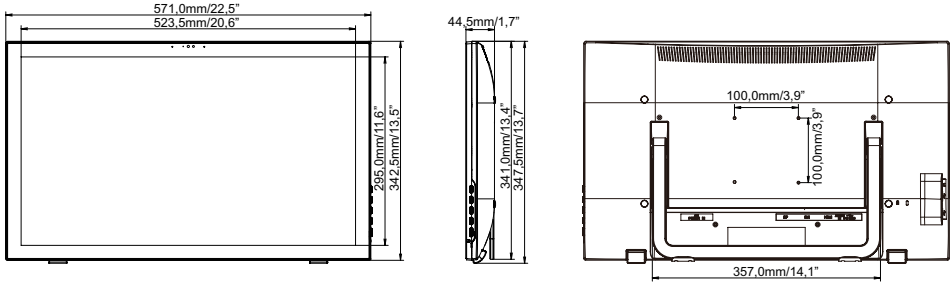

DEUTSCH

## KONFORMES TIMING

Video Mode	Horizontal-Frequenz	Vertikal-Frequenz	Dot Clock
640 × 480	31,469kHz	59,940Hz	25,175MHz
	37,500kHz	75,000Hz	31,500MHz
	37,861kHz	72,809Hz	31,500MHz
800 × 600	35,156kHz	56,250Hz	36,000MHz
	37,879kHz	60,317Hz	40,000MHz
	46,875kHz	75,000Hz	49,500MHz
1024 × 768	48,363kHz	60,004Hz	65,000MHz
	56,476kHz	70,069Hz	75,000MHz
	60,023kHz	75,029Hz	78,750MHz
1280 × 1024	63,981kHz	60,020Hz	108,000MHz
	79,976kHz	75,025Hz	135,000MHz
1440 × 900	55,935kHz	59,887Hz	106,500MHz
	70,635kHz	74,984Hz	136,750MHz
1680 × 1050	65,290kHz	60,000Hz	146,250MHz
1920 × 1080	66,590kHz	59,930Hz	138,500MHz