

РУКОВОДСТВО ПОЛЬЗОВАТЕЛЯ

G-MASTER

LCD Monitor

G-MASTER GB3467WQSU

Модель: PL3467WQ

Благодарим вас за выбор ЖК-монитора ИЙАМА.

Советуем перед установкой и включением этого монитора внимательно прочитать это краткое, но обстоятельное руководство. Сохраните это руководство в надежном месте на случай, если в будущем вам понадобится что-либо уточнить.

РУССКИЙ

Аттестованный сетевой кабель должен быть использован вместе с этим монитором. Вы должны поступать совместно всем важным в вашей стране примечания касательно установки и/или требований по оборудованию. Аттестованный сетевой кабель не слабее обычного полихлорвиниловый гибкого шнура в соответствии с IEC 60227 (обозначение H05VV-F 3G 0,75 мм² или H05VVH2-F2 3G 0,75 мм²) должен быть использован. Как альтернатива может быть использован гибкий шнур с синтетического каучука согласно IEC 60245 (обозначение H05RR-F 3G 0,75 мм²)

Этот монитор является офисным оборудованием.

Информация импортера: Марвел КТ

107061, Москва, пл. Преображенская, д. 8, этаж 27, пом. LXXXVI

Год производства : См. бое число ("X") серийного номера продукта.

(Серийный номер: xxxxxXxxxxxxxx)

"X" это 0-9. 0-9 означает 2020-2029.

Тип монитора: ЖК-монитор

Модель: PL3467WQ

Страна изготовления: КИТАЙ

Правила и условия транспортировки:

Транспортировка устройства допускается только в заводской упаковке, любым видом транспорта, без каких-либо ограничений по расстоянию.

Правила и условия реализации: Без ограничений

- Мы оставляем за собой право вносить изменения в технические характеристики без предварительного уведомления.
- Все торговые марки, используемые в руководстве пользователя, являются собственностью их владельцев.

СОДЕРЖАНИЕ

ИНСТРУКЦИИ ПО БЕЗОПАСНОСТИ	1
МЕРЫ ПРЕДОСТОРОЖНОСТИ	1
СПЕЦИАЛЬНЫЕ ПРИМЕЧАНИЯ ДЛЯ ЖК-МОНИТОРОВ	3
ОБСЛУЖИВАНИЕ ПОКУПАТЕЛЯ	3
ОЧИСТКА.....	3
ДО НАЧАЛА РАБОТЫ С МОНИТОРОМ	4
ХАРАКТЕРИСТИКИ	4
ПРИНАДЛЕЖНОСТИ.....	4
ИСПОЛЬЗОВАНИЕ РУКИ ИЛИ ПОДСТАВКИ	5
УСТАНОВКА И СНЯТИЕ ПОДСТАВКИ.....	6
ОРГАНЫ УПРАВЛЕНИЯ И РАЗЪЕМЫ	8
ПОДКЛЮЧЕНИЕ МОНИТОРА.....	9
УСТАНОВКА КОМПЬЮТЕРА.....	10
НАСТРОЙКА УГЛОВ ОБЗОРА И ВЫСОТЫ МОНИТОРА	10
РАБОТА С МОНИТОРОМ.....	11
СОДЕРЖАНИЕ МЕНЮ НАСТРОЕК.....	12
ФУНКЦИЯ ОЖИДАНИЯ.....	25
УСТРАНЕНИЕ НЕИСПРАВНОСТЕЙ.....	26
ИНФОРМАЦИЯ ОБ УТИЛИЗАЦИИ.....	27
ПРИЛОЖЕНИЕ.....	28
СПЕЦИФИКАЦИИ : G-MASTER GB3467WQSU-B5	28
РАЗМЕРЫ.....	29
ПОДДЕРЖ. РЕЖИМЫ СИНХРОНИЗАЦИИ	29

ИНСТРУКЦИИ ПО БЕЗОПАСНОСТИ

МЕРЫ ПРЕДОСТОРОЖНОСТИ

ВНИМАНИЕ !

ВЫКЛЮЧИТЕ МОНИТОР, ЕСЛИ ЧУВСТВУЕТЕ, ЧТО ОН НЕ В ПОРЯДКЕ

Если вы заметите какие-либо ненормальные явления, например, появление дыма, странные звуки или запахи, немедленно выключите монитор из сети и свяжитесь со своим дилером или сервисным центром iiyama. Дальнейшее использование монитора может быть опасным из-за возможного возгорания или поражения электротоком.

НИКОГДА НЕ СНИМАЙТЕ КОРПУС

Внутри монитора находятся цепи высокого напряжения. Снятие корпуса может привести к возгоранию или поражению электротоком.

НЕ ВСТАВЛЯЙТЕ НИКАКИЕ ПРЕДМЕТЫ В МОНИТОР

Не вставляйте никакие твердые предметы в монитор и не проливайте на него жидкости, например, воду. Если все таки нечто подобное произошло, немедленно выключите монитор из сети и свяжитесь со своим дилером или сервисным центром iiyama. Использование монитора с каким-то предметом внутри может привести к возгоранию, поражению электротоком или повреждению монитора.

УСТАНАВЛИВАЙТЕ МОНИТОР НА РОВНОЙ УСТОЙЧИВОЙ ПОВЕРХНОСТИ

При падении монитор может травмировать вас.

НЕ УСТАНАВЛИВАЙТЕ МОНИТОР ОКОЛО ВОДЫ

Не устанавливайте монитор в местах, где на него может пролиться вода или он может быть обрызган, т.к. это может привести к возгоранию или поражению электротоком.

ПОДКЛЮЧАЙТЕ МОНИТОР ТОЛЬКО К УСТАНОВЛЕННЫМ ИСТОЧНИКАМ ЭНЕРГИИ

Подключайте монитор только к установленным источникам энергии. Использование несоответствующего напряжения может вызвать нарушение нормальной работы и привести к возгоранию или поражению электротоком.

ЗАЩИТА КАБЕЛЕЙ

Не натягивайте и не изгибайте сетевой Кабель питания и сигнальный кабель. Не ставьте монитор или какой-нибудь другой тяжелый предмет на кабели. При повреждении кабели могут вызвать возгорание или поражение электротоком.

НЕБЛАГОПРИЯТНЫЕ ПОГОДНЫЕ УСЛОВИЯ

Рекомендуется не эксплуатировать монитор во время сильной грозы, поскольку продолжительные перерывы в энергоснабжении могут вызвать нарушение нормальной работы. Не рекомендуется дотрагиваться до кабельной вилки в таких условиях, т.к. это может привести к поражению электротоком.

ПРЕДУПРЕЖДЕНИЕ

МЕСТО УСТАНОВКИ

Не устанавливайте монитор в местах, где возможны внезапные скачки температуры, во влажных, запыленных, прокуренных помещениях, т.к. это может привести к возгоранию, поражению электротоком или повреждению монитора. Следует также избегать воздействия прямых солнечных лучей.

НЕ УСТАНАВЛИВАЙТЕ МОНИТОР В ОПАСНЫХ МЕСТАХ

При несоответствующем местоположении монитор может упасть и причинить травму. Не следует также ставить на монитор тяжелые предметы; все кабели должны быть проложены так, чтобы дети не могли потянуть за них и причинить себе травму.

ОБЕСПЕЧЬТЕ ХОРОШУЮ ВЕНТИЛЯЦИЮ

Вентиляционные отверстия защищают монитор от перегрева. Закрытие отверстий может вызвать возгорание. Для обеспечения циркуляции воздуха установите монитор на расстоянии как минимум 10 см (или 4 дюймов) от стен. При снятии наклонного крепления вентиляционные отверстия на задней стороне монитора могут быть заблокированы. Это может привести к перегреву монитора, возгоранию или повреждению. Удостоверьтесь в достаточной вентиляции при снятии подставки. Эксплуатация монитора на боку, задней стороне, вверх основанием, на ковре или мягком материале может привести к его повреждению.

ОТКЛЮЧАЙТЕ КАБЕЛИ, КОГДА ВЫ ПЕРЕМЕЩАЕТЕ МОНИТОР

Когда вы перемещаете монитор, выключите сетевой выключатель, выньте вилку из сетевой розетки и отключите сигнальные кабели. Если вы не отключите их, это может привести к возгоранию или поражению электротоком. Рекомендуется перемещать монитор вдвоем.

ОТКЛЮЧАЙТЕ МОНИТОР ОТ СЕТИ

Если монитор не используется в течение длительного времени, рекомендуется отключать его от сетевой розетки во избежание возможных неприятностей.

ПРИ ОТКЛЮЧЕНИИ ДЕРЖИТЕ ЗА ВИЛКУ

При отключении сетевого Кабеля или сигнального кабеля тяните за вилку или разъем. Никогда не тяните за кабель, это может привести к возгоранию или поражению электротоком.

НЕ ТРОГАЙТЕ РАЗЪЕМ МОКРЫМИ РУКАМИ

Включение или отключение вилки (разъема) мокрыми руками может привести к поражению электротоком.

ЕСЛИ ВЫ УСТАНАВЛИВАЕТЕ МОНИТОР НА КОМПЬЮТЕР

Убедитесь, что компьютер достаточно прочен, чтобы удерживать вес монитора, в противном случае, вы можете повредить компьютер.

ОСТОРОЖНО!! НЕ ПРИЩЕМИТЕ РУКУ ИЛИ ПАЛЕЦ

- При изменении угла или высоты наклона монитора не оставляйте отпечатков пальцев на ЖК-экране.
- Повреждение рук или пальцев может возникнуть если достаточное внимание не было уделено при установке высоты монитора.

ЗАМЕЧАНИЕ КАСАТЕЛЬНО ИСПОЛЬЗОВАНИЯ 24/7

Этот продукт не предназначен для использования в режиме 24/7 при любых условиях.

ПРОЧИЕ РЕКОМЕНДАЦИИ

ЭРГОНОМИЧЕСКИЕ

Для избежания усталости глаз, не работайте на мониторе с очень ярким фоном или в темной комнате. При работе с монитором в течение длительного времени рекомендуется делать десятиминутные перерывы после каждого часа работы. Для оптимально комфортных визуальных условий монитор должен находиться ниже уровня глаз и на расстоянии 40–60 см (16–24") от глаз.

СПЕЦИАЛЬНЫЕ ПРИМЕЧАНИЯ ДЛЯ ЖК-МОНИТОРОВ

Описанные ниже явления обычны для ЖК-мониторов и не говорят о какой-либо неисправности.

ПРИМЕЧАНИЕ

- Когда вы впервые включаете ЖК-монитор, то, в зависимости от типа компьютера, картинка может не уместиться в области отображения дисплея. В подобном случае придется подстроить расположение картинки, переместив ее в соответствующее положение.
- В зависимости от используемого вами шаблона рабочего стола, вы можете заметить на экране неоднородности яркости.
- Из-за физической природы фоновой подсветки, при первоначальном использовании экран может мерцать выключите питание и затем включите его снова – мерцание должно исчезнуть.

ОБСЛУЖИВАНИЕ ПОКУПАТЕЛЯ

ПРИМЕЧАНИЕ

- Если вы должны вернуть монитор для обслуживания, а оригинальная упаковка выброшена, просьба связаться с вашим дилером или сервисным центром iiyama для получения совета или замены упаковки.

ОЧИСТКА

ВНИМАНИЕ

- Если при очистке внутрь монитора попал какой-либо предмет или жидкость, например вода, немедленно отключите сетевой Кабель и свяжитесь с вашим дилером или сервисным центром iiyama.

ПРЕДУПРЕЖДЕНИЕ

- В целях безопасности выключите монитор и выньте сетевой Кабель из розетки перед очисткой монитора.

ПРИМЕЧАНИЕ

- Чтобы не повредить ЖК-панель, не царапайте и не протирайте экран твердым предметом.
- Никогда не применяйте ни один из нижеуказанных сильных растворителей. Они могут повредить корпус и ЖК-экран.
Разбавитель Бензин Распылительные средства
Кислотные или щелочные растворители Абразивные средства Воск
- Продолжительный контакт корпуса с любым изделием из резины или пластмассы может вызвать повреждения окраски корпуса.

КОРПУС

Пятна могут удаляться тканью, слегка смоченной мягким моющим средством. Затем корпус протирается мягкой сухой тканью.

ЖК-экран

Рекомендуется периодическая чистка мягкой сухой тканью. Не следует использовать бумажные салфетки и т.п., так как они могут повредить экран.

ДО НАЧАЛА РАБОТЫ С МОНИТОРОМ

ХАРАКТЕРИСТИКИ

- ◆ Поддерживает разрешение 3440 × 1440
- ◆ Высокая контрастность 3000:1 (типичная),
Расширенный Контраст (Adv.Contrast) / Высокая яркость 550 кд/м² (типичная)
- ◆ Время отклика движущегося изображения 0,4 мс
- ◆ Поддерживает Технологию FreeSync™ Premium
- ◆ Поддержка HDR400
- ◆ Flicker Free
- ◆ Редукция Синего Света
- ◆ Цифровое сглаживание шрифтов
- ◆ Стереодинамики
2 × 2 Вт
- ◆ Функция ожидания
- ◆ Совместимость с крепежным стандартом VESA (100 мм×100 мм)
- ◆ Отверстие для установки замка безопасности

ПРИНАДЛЕЖНОСТИ

Комплект поставки должен содержать следующие принадлежности. Убедитесь в их наличии. Если какая-либо из принадлежностей отсутствует или повреждена, обратитесь к дилеру или в региональное отделение iiyama.

- | | | |
|---------------------------|------------------------------|-----------------------|
| ■ Сетевой кабель питания* | ■ Кабель HDMI | ■ Кабель DisplayPort |
| ■ Кабель USB | ■ Основание стойки с винтом | ■ Шея стойки |
| ■ Отвертка | ■ Инструкция по безопасности | ■ Краткое руководство |

ПРЕДУПРЕЖДЕНИЕ

* Характеристики сетевого кабеля, прилагаемого для регионов с сетевым напряжением 120В: 10А/25В. Если напряжение вашей электросети превышает указанные значения, то должен использоваться сетевой кабель на 10А/250В.

Необходимо использовать кабель питания, соответствующий H05VVH2-F, 3G, 0,75мм².

ИСПОЛЬЗОВАНИЕ РУКИ ИЛИ ПОДСТАВКИ

ПРЕДУПРЕЖДЕНИЕ

- До установки монитора убедитесь в том, что стена, потолке или настольный кронштейн достаточно мощна для крепления данного крепежа и веса.

[МОНТАЖ НА СТЕНЕ]

ПРЕДУПРЕЖДЕНИЕ

- В случае монтажа монитора на стене, надо принять во внимание толщину монтажного держателя и затяните винты М4 (4 шт.), длина «L» которой составляет 8 мм, чтобы закрепить монитор. Использование винта длиннее может привести к электрошоку или повреждению монитора вследствие столкновения винта с электрическими компонентами внутри корпуса монитора.

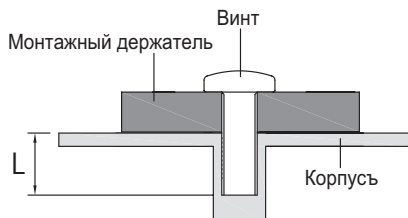

[ОРИЕНТАЦИЯ ЭКРАНА]

Этот монитор можно использовать только в Пейзаж ориентации. Не поворачивайте и не используйте монитор в какой-либо другой ориентации, кроме Пейзаж.

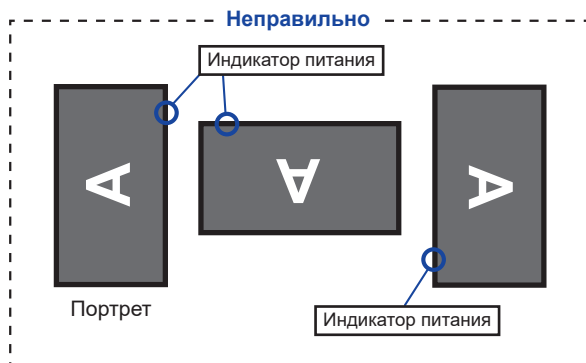
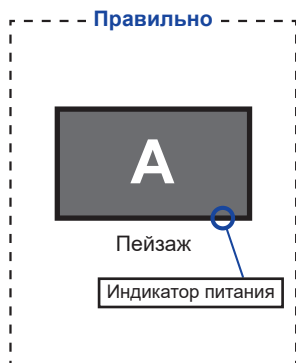

УСТАНОВКА И СНЯТИЕ ПОДСТАВКИ

ПРЕДУПРЕЖДЕНИЕ

- Разместите монитор на ровной поверхности. Падение монитора может привести к его повреждению или травме.
- Не применяйте грубую силу. Это может привести к повреждению монитора.
- Перед снятием или установкой подставки отключите монитор во избежание поражения электротоком и повреждения монитора.

<Установка>

- ① Как показано ниже, поместите все содержимое, извлеченное из картонной коробки, на плоскую поверхность лицевой стороной монитора вниз.
- ② Снимите задний защитный уплотнитель, Шею стойку и Основание стойки.

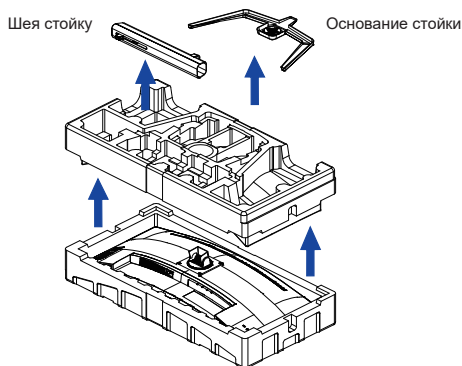

- ③ Прикрепите Шею стойки к монитор, а затем затяните «пальцевой винт» с прилагаемой отверткой чтобы закрепить их.

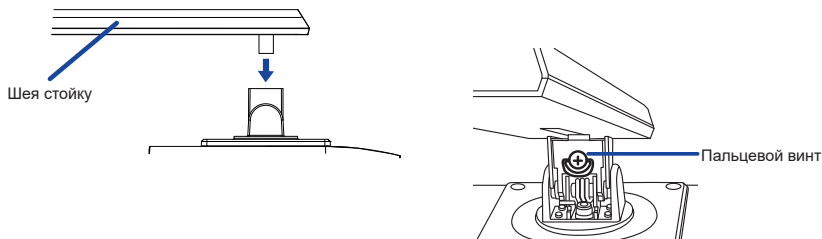

- ④ Установите Стойка-основание на Шею стойки, а затем затяните «пальцевой винт», чтобы закрепить их.

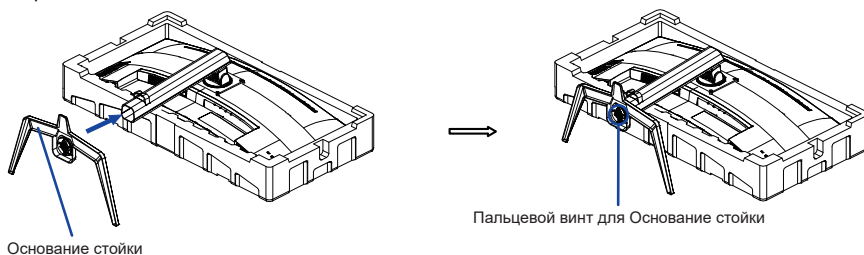

- ⑤ Поднимите монитор и снимите передний защитный уплотнитель.

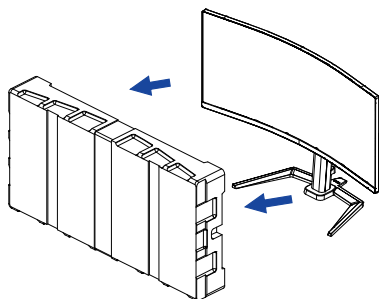

<Снятие>

- ① Положите передний транспортировочный уплотнитель на плоскую поверхность и положите на него монитор экраном вниз.
- ② Ослабьте пальцевой винт, чтобы снять Основание стойки с Шея стойку.
- ③ Ослабьте «пальцевой винт» с прилагаемой отверткой чтобы снять Шея стойки с монитор.

ОРГАНЫ УПРАВЛЕНИЯ И РАЗЪЕМЫ

<Вид спереди>

<Вид сзади>

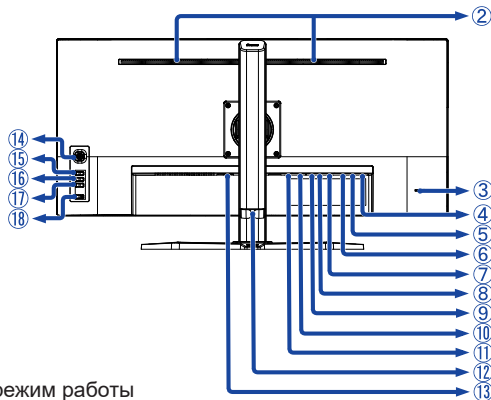
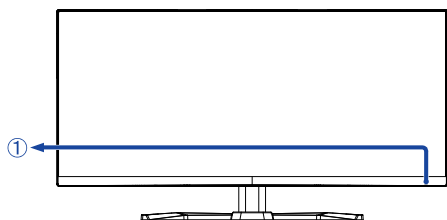

① Индикатор питания

ПРИМЕЧАНИЕ Голубой: Нормальный режим работы
Оранжевый: Режим ожидания

② Динамики

③ Гнездо замка безопасности

ПРИМЕЧАНИЕ В гнездо замка безопасности можно вставить защитный тросик, чтобы никто не мог унести монитор без вашего разрешения.

④ Разъем USB(3,0)-UP ()

⑤ Разъем USB(3,0)-DOWN () USB3,2 Gen 1: 5Gbps, 5V, 900 mA

⑥ Разъем USB(3,0)-DOWN () USB3,2 Gen 1: 5Gbps, 5V, 900 mA

⑦ Разъем для наушников ()

⑧ Разъем DisplayPort (DP1)

⑨ Разъем DisplayPort (DP2)

⑩ Разъем HDMI (HDMI1)

⑪ Разъем HDMI (HDMI2)

⑫ Отверстие для кабелей

⑬ Разъем источника питания пер. тока (~ : Переменный ток) (~)

⑭ Кнопка навигации

Меню

Вверх [▲]

Вниз [▼]

Левая / i-Style Color [◀]

Правая / Ред. Синего Света [▶]

⑮ Выбор Вход (INPUT) *

⑯ Громкость + (VOL +) *

⑰ Громкость - (VOL -) *

⑱ Выключатель питания ()

* Вы можете пропустить страницы Меню и сразу же отобразить экран настроек параметров или шкалу настройки.

ПОДКЛЮЧЕНИЕ МОНИТОРА

- 1 Убедитесь в том, что выключены и компьютер, и монитор.
- 2 Подключите компьютер к монитору с помощью сигнального кабеля.
- 3 Соедините монитор с компьютером при помощи кабеля USB.
- 4 Подключите шнур питания сначала к монитору, а затем к источнику питания.
- 5 Включите монитор и компьютер.

ПРИМЕЧАНИЕ

- Пожалуйста, подтвердите, что распределительная система в здании будет обеспечивать наличие автоматического выключателя на 120/240 В, 20 А (максимум).
- Типы сигнальных кабелей, используемых для подключения компьютера к монитору, могут быть разными в зависимости от компьютера. Неправильное подключение может вызвать серьезное повреждение как монитора, так и компьютера. Прилагаемый к монитору кабель имеет стандартный разъем. Если потребуется кабель особого типа, то обратитесь к продавцу или в региональное представительство iiyama.
- Подключаемое оборудование класса I Тип А должно быть подключено к защитному заземлению.
- Розетка должна быть установлена рядом с оборудованием и быть легкодоступной.
- Чрезмерное звуковое давление от наушников может привести к повреждению или потере слуха.

[Пример подключения]

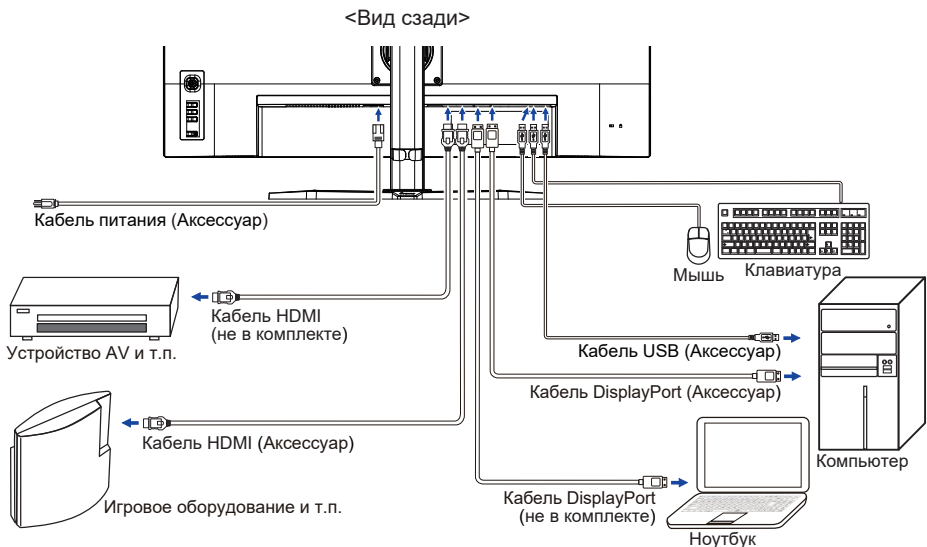

[Держатель кабелей]

Проложите кабели через Отверстие для кабелей чтобы распределить их.

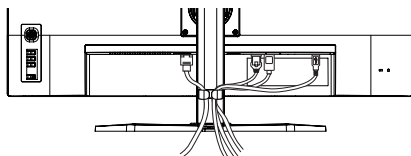

УСТАНОВКА КОМПЬЮТЕРА

■ Синхронизация сигнала

На стр. 29 раздела ПОДДЕРЖИВАЕМЫЕ РЕЖИМЫ СИНХРОНИЗАЦИИ вы найдете список значений синхронизации сигнала.

НАСТРОЙКА УГЛОВ ОБЗОРА И ВЫСОТЫ МОНИТОРА

- Для оптимального восприятия изображения рекомендуется смотреть на весь экран монитора.
- Придерживайте стойку таким образом, чтобы монитор не упал при изменении высоты и угла наклона.
- У вас есть возможность регулировать высоту монитора до 150 мм, до 23 градусов назад и 5 вперед.

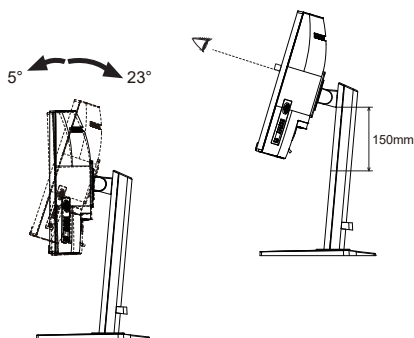

ПРИМЕЧАНИЕ

- Не прикасайтесь к ЖК-экрану при изменении угла или высоты наклона монитора. Это может вызвать его повреждение.
- При изменении угла или высоты наклона монитора не оставляйте отпечатков пальцев на ЖК-экране.
- Повреждение рук или пальцев может возникнуть если достаточное внимание не было уделено при установке высоты монитора.



РАБОТА С МОНИТОРОМ

Значения параметров для получения наилучшего изображения ЖК-монитора компании iiyama были установлены на заводе; они указаны на стр. 29 в разделе ПОДДЕРЖИВАЕМЫЕ РЕЖИМЫ СИНХРОНИЗАЦИИ. Вы также можете откорректировать изображение, следуя указанным ниже процедурам.

- 1 Нажмите кнопку **Menu**, чтобы на дисплее появилось **Экранное меню (OSD)**.



- 2 Используйте кнопки **◀ / ▶** для выбора меню, которое содержит элемент, который вы хотите настроить или установить, а затем нажмите кнопку **Menu**.
- 3 Используйте кнопки **▲ / ▼**, чтобы выделить значок нужной регулировки / настройки, а затем нажмите кнопку **Menu**.
- 4 Снова используйте кнопки **◀ / ▶**, чтобы выполнить соответствующую настройку или настройку, а затем нажмите кнопку **Menu**.
- 5 Нажмите кнопку **◀**, чтобы выйти из меню, и сделанные вами настройки или настройки будут автоматически сохранены.

Например, для подстройки вертикального положения OSD экрана выберите в Установочное меню и нажмите кнопку **Menu**. Затем выберите **Верт. Позиция**. Позиция меню с помощью кнопок **▲ / ▼**. Шкала регулировки становится активной после нажатия кнопки **Menu**.

Для изменения установок вертикального положения OSD используйте кнопки **◀ / ▶**. При настройке должно изменяться вертикальное положение OSD всего экрана.

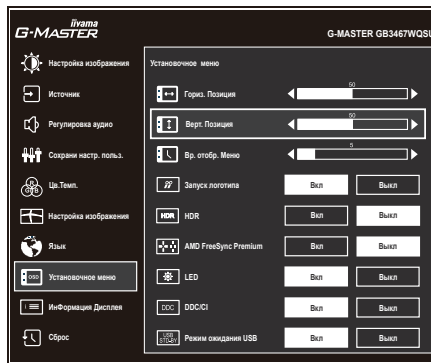

Нажмите кнопку **Menu** и, наконец, кнопку **◀**, чтобы закрыть функцию экранного меню. Все изменения сохраняются в памяти.

ПРИМЕЧАНИЕ









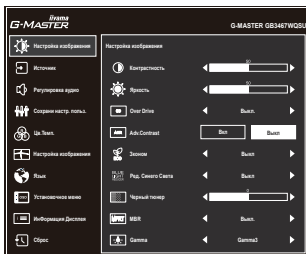

- После окончания работы с настройками Экранного меню оно само закроется через некоторое время (длительность определяется функцией **Вр. отобр. Меню**). Для немедленного выхода из Экранного меню используйте кнопку **◀**.
- При исчезновении Экранного меню любые изменения автоматически сохраняются в памяти. Во время работы с меню следует избегать отключения питания.
- Все настройки имеют только одно значение, которое относится ко всем частотам синхронизации.

СОДЕРЖАНИЕ МЕНЮ НАСТРОЕК



Настройка изображения *1 Picture Adjust



Пункт настройки	Проблема / Опция	Используемые кнопки
Контрастность Contrast	Слишком темное Слишком яркое	 
Яркость *2 Brightness	Слишком бледное Слишком интенсивное	 
Over Drive Overdrive	Выкл. / 1 / 2 / 3 / 4 / 5 Это повысит уровень градации серого ЖК-панели. Высший уровень приведет к включению быстрейшего времени отклика.	 
Adv. Contrast Adv. Contrast	Вкл	Увеличенная контрастность
	Выкл	Обычная контрастность
Эконом Eco	Выкл	Обычно
	Mode 1	Фон или подсветка минимализован.
	Mode 2	Фон или подсветка на уровне ниже Mode 1.
	Mode 3	Фон или подсветка на уровне ниже Mode 2.
Ред. Синего Света Blue Light Reducer Direct	Выкл	Обычно
	Mode 1	Синий свет уменьшается.
	Mode 2	Синий свет слабее чем в Mode 1.
	Mode 3	Синий свет слабее чем в Mode 2.
Черный тюнер Black Tuner	Регулируется в пределах от -5 до +5 Возможность настройки оттенков черного цвета	 
MBR *3 MBR	Выкл., 1 - 7 Это улучшит время отклика для движущегося изображения на ЖК-панели.	 
Gamma Gamma	Gamma1	
	Gamma2	
	Gamma3	

- *¹ Доступность каждого предмета зависит от того, какой предмет активирован. См. Стр. 24 Матрица корреляции функций для более подробной информации.
- *² Регулировка яркости при работе монитора в темной комнате, если экран кажется слишком ярким.
- *³ MBR доступен только при частоте обновления выше 75 Гц.

Direct

Вы можете пропустить страницы Меню и сразу отобразить экран настроек параметров, используя следующие операции с кнопками.

- Ред. Синего Света : Нажмите кнопку ► когда меню не отображается на экране.

**Источник
Input Select
Direct**

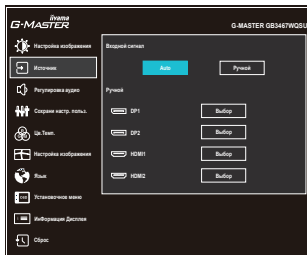

Пункт настройки		Опция	
Входной сигнал Input Source	Auto	Автоматический поиск и выбор источника сигнала.	
	Ручной	DP1	Выбор входа Цифровой (DisplayPort1)
		DP2	Выбор входа Цифровой (DisplayPort2)
		HDMI1	Выбор входа Цифровой (HDMI1)
	HDMI2	Выбор входа Цифровой (HDMI2)	
ПРИМЕЧАНИЕ Вход сигнала зафиксирован, не выбирается автоматически если HDMI или DisplayPort были выбраны.			

Direct

Вы можете пропустить страницы Меню и сразу отобразить экран настроек параметров, используя следующие операции с кнопками.



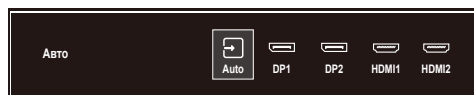

- **Источник** : Нажмите кнопку INPUT когда меню не отображается на экране.



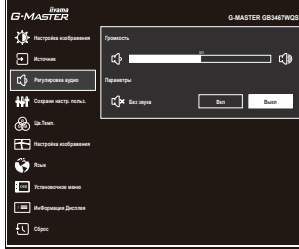

Регулировка аудио Audio Adjust



Пункт настройки	Проблема/Опция	Используемые кнопки
Громкость Volume Direct	Слишком тихо Слишком громко	   
Без звука Mute	Вкл	Временное отключение звука.
	Выкл	Восстановление звука с прежним уровнем громкости.

ПРИМЕЧАНИЕ Включение и выключение функции Mute происходит последовательно по нажатию кнопки . Вкл → Выкл

Direct

Вы можете пропустить страницы Меню и сразу отобразить шкалу настройки, используя следующие операции с кнопками.

- Громкость : Нажимайте кнопку VOL + / VOL - когда меню не отображается.



Сохрани настр. польз. Store User Setting

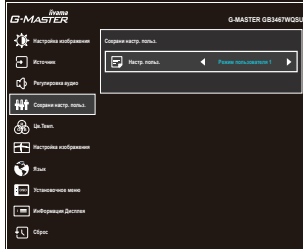

Пункт настройки	Опция	
Настр. польз. User Modes	Режим пользователя 1	Сохранить настройки изображения.
	Режим пользователя 2	Сохранить настройки изображения.
	Режим пользователя 3	Сохранить настройки изображения.

ПРИМЕЧАНИЕ

Монитор позволяет сохранять пользовательские настройки.

Среди настроек, которые могут быть сохранены:

Контрастность, Яркость, Over Drive, Adv.Contrast, Эконом, Черный тюнер, MBR, Gamma, Громкость, Без звука, Цв. Темп., Резкость, Настройки режима видео



Цв.Темп. * Color Settings

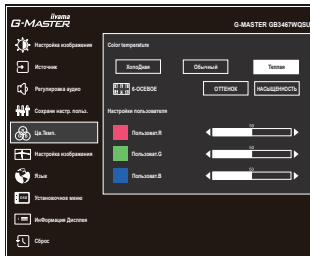

Пункт настройки	Проблема / Опция		Используемые кнопки
Color temperature Color Temperature	Холодная	Классный цвет	
	Обычный	Нормальный цвет	
	Теплая	Теплый цвет	
6-Осевое 6-Axis	Оттенок	Красный	Слишком слабый Слишком сильный
		Желтый	
		Зеленый	
		Голубой	
		Синий	
	Насыщенность	Красный	Слишком слабый Слишком сильный
		Желтый	
		Зеленый	
		Голубой	
		Синий	
Настройки пользователя User Preset	Пользоват. R	Слишком слабый	
	Пользоват. G	Слишком сильный	
	Пользоват. B		

* Отключено, когда активен Ред. Синего Света или HDR.



Настройка изображения Image Adjust

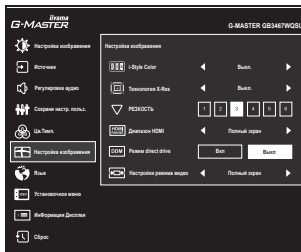

Пункт настройки	Опция		Используемые кнопки
i-Style Color *3 i-Style Color Direct	Выкл.	Вернуться к состоянию цветов которое было настроено раньше.	
	Стандарт	Для обычного окружения windows или настроек по умолчанию	
	Спортивные игры	Для спортивных игры окружения	
	FPS игры	Для FPS игры окружения	
	Стратегические игры	Для стратегические игры окружения	
	Текст	Для редактирования и чтения текста в условиях обработки текста	
	Режим пользователя 1	Применить пользовательские настройки.	
	Режим пользователя 2	Применить пользовательские настройки.	
Технология X-Res *1, 3 X-Res Technology	Выкл.	Обычно	
	Легко	Улучшить качество краев изображения.	
	Средне	Качество краев изображения лучше чем Легко.	
	Сильно	Качество краев изображения лучше чем Средне.	
Резкость Sharp and Soft	1 2 3 4 5 6		
	Качество изображения можно изменять в интервале от 1 до 6 (от резкого до размытого). Нажимайте кнопку , чтобы изменять резкость изображения в порядке возрастания номерв. Нажимайте кнопку , чтобы изменять резкость изображения в порядке уменьшения номерв.		
Диапазон HDMI *2 HDMI Range	Полный экран	Полный цветовой охват видеосигнала	
	Limited	Ограниченный цветовой охват видеосигнала	
Режим direct drive *3 Direct Drive Mode	Вкл	Уменьшает задержки при отображении видеосигнала.	
	Выкл	Типовое	
ПРИМЕЧАНИЕ	Изменение разрешения, частоты обновления или изменения выключение/включение могут отключить функцию Режим direct drive.		

Direct

Вы можете пропустить страницы Меню и сразу отобразить экран настроек параметров, используя следующие операции с кнопками.

- i-Style Color: Нажмите кнопку когда меню не отображается на экране.



Настройка изображения Image Adjust

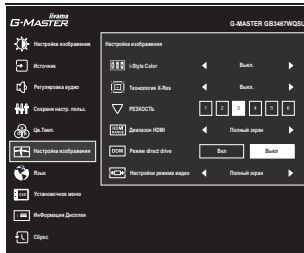

Пункт настройки	Опция	
Настройки режима видео ^{*3} Video Mode Adjust	Полный экран	Расширение образа
	Aspect	Расширение формата образа
	Dot by Dot ^{*4}	Вывести изображение в исходном формате и разрешении.
	17inch ^{*4}	Вывод изображения в формате 17-дюймового экрана (5:4)
	19inch ^{*4}	Вывод изображения в формате 19-дюймового экрана (5:4)
	19.5inch ^{*4}	Вывод изображения в формате 19,5-дюймового экрана (16:9)
	21.5inch ^{*4}	Вывод изображения в формате 21,5-дюймового экрана (16:9)
	23inch ^{*4}	Вывод изображения в формате 23-дюймового экрана (16:9)
	23.6inch ^{*4}	Вывод изображения в формате 23,6-дюймового экрана (16:9)
	23.8inch ^{*4}	Вывод изображения в формате 23,8-дюймового экрана (16:9)
	24inch ^{*4}	Вывод изображения в формате 24-дюймового экрана (16:9)
24.5inch ^{*4}	Вывод изображения в формате 24,5-дюймового экрана (16:9)	
27inch ^{*4}	Вывод изображения в формате 27-дюймового экрана (16:9)	

*1 Отключено, когда HDR активен.

*2 Доступно только для входа HDMI.

*3 Доступность каждого предмета зависит от того, какой предмет активирован. См. Стр. 24

Матрица корреляции функций для более подробной информации.



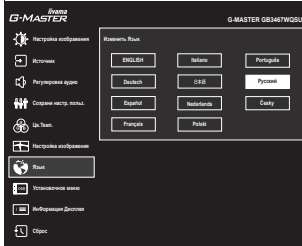





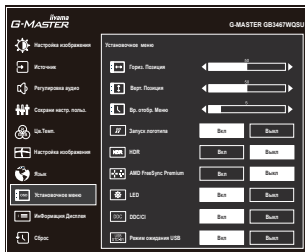



*4 Доступно только при разрешении 1920 × 1080 или меньше.



Пункт настройки	Опция			
Язык Language	English	Английский	Nederlands	Голландский
	Deutsch	Немецкий	Polski	Заполированность
	Español	Испанский	Português	Португальский
	Français	Французский	Русский	Русский
	Italiano	Итальянский	Česky	Чешский
	日本語	Японский		

OSD Установочное меню Setup Menu



Пункт настройки	Проблема / Опция	Используемые кнопки
Гориз. Позиция OSD Horizontal Position	ЭМ сильно налево ЭМ сильно направо	   
Верт. Позиция OSD Vertical Position	ЭМ слишком высоко ЭМ слишком низко	   
Вр. отобр. Меню OSD Time	Можно установить время отображения ЭМ от 5 до 30 сек.	   
Запуск логотипа Opening Logo	Вкл	Логотип G-MASTER отображается когда монитор включен.
	Выкл	Логотип G-MASTER не отображается когда монитор включен.
HDR * HDR	Вкл	Для сигнала HDR (большой динамический диапазон)
	Выкл	Для нормального сигнала
FreeSync Premium * FreeSync Premium	Вкл	Включить FreeSync.
	Выкл	Простр. FreeSync выключен.
LED LED	Вкл	Индикатор питания включен.
	Выкл	Индикатор питания выключен.
ПРИМЕЧАНИЕ Если Вас раздражает свечение индикатора питания, Вы можете его выключить.		
DDC/CI DDC/CI	Вкл	Вкл. функцию DDC/CI.
	Выкл	Выкл. функцию DDC/CI.
Режим ожидания USB Standby Mode	Вкл	USB-хаб переходит в режим ожидания синхронно с монитором. Функция USB отключена в режиме ожидания.
	Выкл	Концентратор USB остается активированным, если монитор переходит в режим ожидания.

* Доступность каждого предмета зависит от того, какой предмет активирован. См. Стр. 24 Матрица корреляции функций для более подробной информации.



Информация Дисплея Display Information

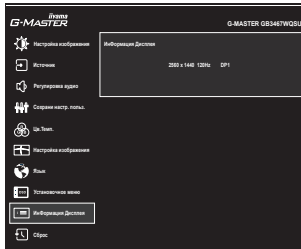

Информацию о актуально выбранном входе найдете в информации о графическом адаптере вашего компьютера.

ПРИМЕЧАНИЕ Прочитайте в руководстве графического адаптера об изменении разрешения и обновления.



Сброс Reset

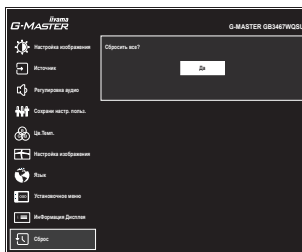

Пункт настройки

Опция

Да
Yes

Восстановление заводских настроек.

• Блокировка

<OSD>

Псли включить монитор, удерживая кнопку MENU на мониторе, когда монитор выключен, Управление кнопками OSD будут заблокированы / разблокированы.

<Power / OSD>

Если вы удерживаете нажатой кнопку MENU на мониторе в течение 10 секунд, когда меню не отображается, Управление кнопками Power / OSD будут заблокированы / разблокированы.

■ Матрица корреляции функций

Выбранный элемент	Настройка изображения										цвет		Настройка изображения					Установочное	
	Контрастность	Яркость	Over Drive	Adv. Contrast	Экран Синего Света	Ред. Синего Света	Черный Тюнер	MBR	Gamma	Холодная / Обычный / Теплая	Оттенок / Насыщенность	R / G / B	Холодная / Обычный / Теплая	i-Style Color	X-Res	Direct Drive	режима видео	HDR	Free Sync
Активный элемент	Adv	-	✓	-	-	-	✓	✓	✓	✓	✓	✓	✓	✓	✓	✓	✓	-	-
	Contrast	✓	✓	-	-	-	✓	✓	✓	✓	✓	✓	✓	✓	✓	✓	✓	-	✓
	Экран	✓	✓	-	-	-	✓	✓	✓	✓	✓	✓	✓	✓	✓	✓	✓	-	✓
	Ред. Синего Света	✓	✓	-	-	-	✓	✓	✓	✓	✓	✓	✓	✓	✓	✓	✓	-	✓
	Света	✓	✓	✓	✓	✓	✓	✓	✓	✓	✓	✓	✓	✓	✓	✓	✓	-	✓
	Черный тюнер	✓	✓	✓	✓	✓	✓	✓	✓	✓	✓	✓	✓	✓	✓	✓	✓	-	✓
	MBR	✓	✓	-	-	-	-	-	✓	-	-	-	-	✓	✓	✓	✓	-	-
	Pre-set	-	-	-	-	-	-	-	✓	✓	✓	✓	✓	✓	✓	✓	✓	-	-
	Direct Drive	✓	✓	✓	✓	✓	✓	✓	✓	✓	✓	✓	✓	✓	✓	✓	✓	✓	✓
	Выкл	✓	✓	-	✓	✓	✓	✓	✓	✓	✓	✓	✓	✓	✓	✓	✓	✓	✓
Настройка изображения	Выкл	✓	✓	-	✓	✓	✓	✓	✓	✓	✓	✓	✓	✓	✓	✓	✓	✓	✓
	Полный экран / Aspect	✓	✓	✓	✓	✓	✓	✓	✓	✓	✓	✓	✓	✓	✓	✓	✓	✓	✓
	режима видео	✓	✓	✓	✓	✓	✓	✓	✓	✓	✓	✓	✓	✓	✓	✓	✓	✓	✓
Установочное	Dot by dot / Размер	✓	✓	-	✓	✓	✓	✓	✓	✓	✓	✓	✓	✓	✓	✓	✓	✓	-
	Размер	✓	✓	✓	✓	✓	✓	✓	✓	✓	✓	✓	✓	✓	✓	✓	✓	✓	✓

✓ : Доступный

- : Недоступный

ФУНКЦИЯ ОЖИДАНИЯ

Этот продукт имеет функцию ожидания. Когда ваш компьютер не используется, монитор автоматически снижает расход энергии, необходимой для его функционирования.

Режим ожидания описан ниже. Необходимые настройки, включая установки таймера, должны производиться на компьютере. Информацию по конфигурированию этих настроек можно почерпнуть из руководства к вашей операционной системе.

■ Режим ожидания

При исчезновении поступающих от компьютера видеосигнал разверток, монитор входит в режим ожидания, при котором потребление электроэнергии уменьшается до уровня менее 0,5Вт*. Экран темнеет, индикатор подачи питания начинает светиться оранжевым цветом. Возврат из режима ожидания происходит через несколько секунд после нажатия любой клавиши на клавиатуре или движения мышью.

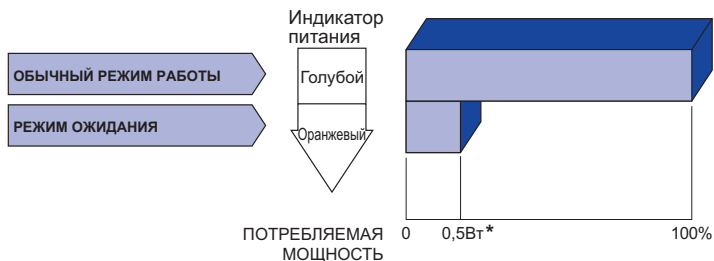

* Когда "режим ожидания USB" в "Установочное меню": Вкл.

УСТРАНЕНИЕ НЕИСПРАВНОСТЕЙ

Если монитор не работает надлежащим образом, возможно, проблему удастся решить, выполнив описанные ниже действия.

Выполните настройки, описанные в разделе РАБОТА С МОНИТОРОМ, в зависимости от возникшей проблемы. Если монитор не показывает изображение, перейдите к этапу 2.

Проверьте следующие пункты, если не удалось найти подходящую настройку в разделе РАБОТА С МОНИТОРОМ или если проблема не устранена.

Если у вас возникла проблема, которая не описана ниже, либо вы не можете устранить проблему, прекратите использование монитора и обратитесь за дальнейшей помощью к местному дилеру или в сервисный центр iiyama.

Проблема

Необходимо проверить

- ① **Отсутствует изображение.**
(Индикатор питания не загорелся.)

(Индикатор питания голубой.)

(Индикатор питания оранжевый.)
- ② **Экран не синхронизирован.**
- ③ **Экран расположен не в центре.**
- ④ **Экран слишком яркий или слишком темный.**
- ⑤ **Экран дрожит.**
- ⑥ **Нет звука.**
- ⑦ **Звук слишком громкий или слишком тихий.**
- Питающий кабель плотно вставлен в гнездо.
 - Выключатель включен (ON).
 - Напряжение доходит до гнезда переменного тока. Проверьте на другом оборудовании.
 - Если активна программа хранитель экрана, нажмите на любую клавишу или подвигайте мышью.
 - Увеличьте значения параметра Contrast (Контраст) и/или Brightness (Яркость).
 - Компьютер включен.
 - Сигнальный кабель подсоединен надлежащим образом.
 - Синхронизация сигналов компьютера соответствует техническим характеристикам монитора.
 - Если монитор находится в режиме ожидания, коснитесь клавиатуры или мыши.
 - Компьютер включен.
 - Сигнальный кабель подсоединен надлежащим образом.
 - Синхронизация сигналов компьютера соответствует техническим характеристикам монитора.
 - Сигнальный кабель подсоединен надлежащим образом.
 - Синхронизация сигналов компьютера соответствует техническим характеристикам монитора.
 - Синхронизация сигналов компьютера соответствует техническим характеристикам монитора.
 - Уровень выходного видеосигнала компьютера соответствует техническим характеристикам монитора.
 - Напряжение питания соответствует техническим характеристикам монитора.
 - Синхронизация сигналов компьютера соответствует техническим характеристикам монитора.
 - Звуковое оборудование (компьютер и пр.) включено.
 - Параметр Volume (Громкость) прибавлен.
 - Параметр Mute (Откл. звук) имеет значение OFF (ОТКЛ.).
 - Уровень выходного аудиосигнала звукового оборудования соответствует техническим характеристикам монитора.
 - Уровень выходного аудиосигнала звукового оборудования соответствует техническим характеристикам монитора.

ИНФОРМАЦИЯ ОБ УТИЛИЗАЦИИ

Для наилучшей защиты окружающей среды не выбрасывайте ваш монитор.

Посетите наш вебсайт <https://iiyama.com> для получения указаний об утилизации монитора.

ПРИЛОЖЕНИЕ

Допускаются изменения дизайна и характеристик.

СПЕЦИФИКАЦИИ : G-MASTER GB3467WQSU-B5

Категория размера	34"	
ЖК-панели	Панель технология	VA
	Размер	Диагональ: 34" (86,4 см)
	Размер пикселя	0,232 мм (Ш) × 0,232 мм (В)
	Яркость	550 кд/м ² (типичная), 175кд/м ² (По умолчанию / Энергосбережение)
	Контрастность	3000 : 1 (типичная), Функция Расширенный Контраст доступна
	Угол обзора	Вправо / Влево : 89°, Вверх / Вниз : 89° (в каждую сторону типичная)
	MPRT	0,4 мс
Кол-во отображаемых цветов	Примерно 16,7 м	
Частоты синхронизации	HDMI: Гориз: 30,0-160,0 кГц Верх: 48-120 Гц (1920 × 1080 или менее) 48-100 Гц (3440 × 1440) DisplayPort: Гориз: 30,0-250,0 кГц Верх: 48-165 Гц	
Нативное разрешение	3440 × 1440, 4,9 Мегапикселей	
Максимальное разрешение	HDMI: 3440 × 1440 100 Гц 1920 × 1080 120 Гц DisplayPort: 3440 × 1440 165 Гц	
Входной разъем	HDMI × 2, DisplayPort × 2	
Видеосигналы	HDMI, DisplayPort	
Стандарт USB	USB3,2 Gen 1 (5Gbps, DC5V, 900 мА) × 4	
Количество портов USB Форма порта	1 Upstream: Серия B 4 Downstream: Серия A	
Разъем для наушников	∅ 3,5 мм mini jack (стерео)	
Динамики	2 Вт × 2 (стереодинамики)	
Максим. размеры экрана	797,22 мм W × 333,72 мм H / 31,4" W × 13,1" H	
Электропитание	100-240 В, 50/60 Гц, 1,5А	
Потребление энергии*	66 Вт станд. Режим ожидания: 0,5 Вт макс, Режим выключенный: 0,3 Вт макс	
Габариты, масса	809,5 × 435,0 - 585,0 × 290,0 мм / 31,9 × 17,1 - 23,0 × 11,4" (W×H×D) 9,4 кг / 20,7 lbs	
Угол наклона	Вверх: 23°, Вниз: 5°	
Условия окружающей среды	При работе: Темп.: 5 до 35°C Влажность: 10 до 80% (без конденсата) При хранении: Темп.: -20 до 60°C Влажность: 5 до 85% (без конденсата)	
Сертификация	CE, UKCA, TÜV-Bauart, EAC, VCCI, PSE	

ПРИМЕЧАНИЕ

* Когда "режим ожидания USB" в "Установочное меню": Вкл.

РАЗМЕРЫ

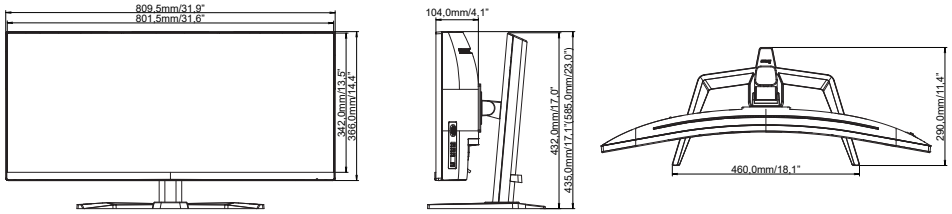

() : Максимальная область регулировки

ПОДДЕРЖ. РЕЖИМЫ СИНХРОНИЗАЦИИ

Видео режим	Горизонтальная частота	Вертикальная частота	Частота синхронизации
800 × 600	37,879кГц	60,317Гц	40,000МГц
	46,875кГц	75,000Гц	49,500МГц
1024 × 768	48,363кГц	60,004Гц	65,000МГц
	60,023кГц	75,029Гц	78,750МГц
1280 × 1024	63,981кГц	60,020Гц	108,000МГц
	79,976кГц	75,025Гц	135,000МГц
1920 × 1080	67,500кГц	60,000Гц	148,500МГц
	135,000кГц	120,000Гц	297,000МГц
3440 × 1440	88,860кГц	60,000Гц	319,896МГц
	151,000кГц	100,000Гц	543,600МГц
	244,370кГц	165,000Гц	879,714МГц

*1 Только для HDMI входа.

*2 Только для DisplayPort входа.

Консоль	1080p (1920 × 1080)	1440p (2560 × 1440)	2160p (3840 × 2160)
PS5	60 / 120Гц	–	60Гц
Xbox-серия X/S	60 / 120Гц	–	60Гц