

MODE D'EMPLOI

G-MASTER

LCD Monitor

FRANÇAIS

G-MASTER
GCB3480WQSU

Merci d'avoir choisi le moniteur LCD iiyama. Nous recommandons pour lire ce manuel complet soigneusement avant d'installer et alimenter le moniteur. Conserver ce manuel pour toute référence ultérieure.

DECLARATION DE CONFORMITE AU MARQUAGE CE

Ce moniteur LCD est conforme aux spécifications des directives CE/UE 2014/30/UE, aux directives EMC, les basses tensions 2014/35/UE, directives ErP 2009/125/CE et directives RoHS 2011/65/UE.

La sensibilité électromagnétique a été choisie à un niveau permettant une utilisation correcte en milieu résidentiel, bureaux et locaux d'industrie légère et d'entreprises de petite taille, à l'intérieur aussi bien qu'à l'extérieur des immeubles. Tout lieu d'utilisation devra se caractériser par sa connexion à un système public d'alimentation électrique basse tension.

IYAMA CORPORATION: Wijkmeerstraat 8, 2131 HA Hoofddorp, The Netherlands

Modèle No. : PL3480WQ



Nous recommandons le recyclage des produits usagés. Contacter votre revendeur ou le support iiyama. Des informations sur le recyclages sont disponibles sur le site Internet : <https://iiyama.com>.

- Nous nous réservons le droit de modifier les caractéristiques de nos produits sans préavis.
- Toutes les marques de fabrique utilisées dans ce mode d'emploi appartiennent à leurs propriétaires respectifs.
- Les termes HDMI et High-Definition Multimedia Interface ainsi que le logo HDMI sont des marques commerciales ou des marques déposées de HDMI Licensing Administrator, Inc. aux États-Unis et dans d'autres pays.
- Numéro d'enregistrement EPREL G-MASTER GCB3480WQSU-B1 : 1654168

TABLE DES MATIERES

POUR VOTRE SECURITE.....	1
CONSIGNES DE SECURITE.....	1
REMARQUES SUR LES ECRANS A CRISTAUX LIQUIDES (LCD)...	3
SERVICE CLIENT.....	3
ENTRETIEN.....	3
AVANT D'UTILISER LE MONITEUR.....	4
FONCTIONS.....	4
VÉRIFICATION DU CONTENU DE L'EMBALLAGE.....	4
INSTALLATION.....	5
ASSEMBLAGE ET DÉMONTAGE DU SUPPORT.....	7
COMMANDES ET CONNECTEURS.....	9
CONNEXION DE VOTRE MONITEUR.....	10
MISE EN ROUTE DE L'ORDINATEUR.....	11
AJUSTEMENT DE LA HAUTEUR ET L'ANGLE DE VISION.....	11
UTILISATION DU MONITEUR.....	12
MENU DES PARAMÈTRES DE RÉGLAGE.....	13
SYSTÈME VEILLE.....	24
DEPANNAGE.....	25
INFORMATIONS DE RECYCLAGE.....	26
CARACTÉRISTIQUES TECHNIQUES :	
G-MASTER GCB3480WQSU-B1.....	27
DIMENSIONS.....	28
FRÉQUENCES DE SYNCHRONISATION.....	28

POUR VOTRE SECURITE

CONSIGNES DE SECURITE

AVERTISSEMENT

MISE HORS TENSION DU MONITEUR EN CAS DE FONCTIONNEMENT ANORMAL

En cas de phénomène anormal tel que de la fumée, des bruits étranges ou de la vapeur, débranchez le moniteur et contactez immédiatement votre revendeur ou le service technique iiyama. Tout autre utilisation peut être dangereuse et peut engendrer un incendie ou un choc électrique.

NE JAMAIS OUVRIR LE BOITIER

Ce moniteur contient des circuits haute-tension. La dépose du boîtier peut vous exposer à des risques d'incendie ou de chocs électriques.

NE PAS INTRODUIRE D'OBJETS DANS LE MONITEUR

N'insérez pas d'objets solides ou liquides tel que de l'eau à l'intérieur du moniteur. En cas d'accident, débranchez votre moniteur immédiatement et contactez votre revendeur ou le service technique iiyama. L'utilisation du moniteur avec un objet logé à l'intérieur peut engendrer un incendie, un choc électrique ou des dommages.

INSTALLER LE MONITEUR SUR UNE SURFACE PLANE ET STABLE

Le moniteur peut blesser quelqu'un s'il tombe ou s'il est lancé.

NE PAS UTILISER SON MONITEUR PRES DE L'EAU

N'utilisez pas le moniteur à proximité d'un point d'eau pour éviter les éclaboussures, ou si de l'eau a été répandue dessus cela peut engendrer un incendie ou un choc électrique.

UTILISER LA TENSION SECTEUR SPECIFIEE

Assurez-vous que le moniteur fonctionne à la tension d'alimentation secteur spécifiée. L'utilisation d'une tension incorrecte occasionnera un mal fonctionnement et peut engendrer un incendie ou un choc électrique.

PROTECTION DES CABLES

Ne pas tirer ou plier les câbles d'alimentation et de signal. Ne pas poser le moniteur ou tout autre objet volumineux sur ces câbles. Des câbles endommagés peuvent engendrer un incendie ou un choc électrique.

CONDITIONS CLIMATIQUES DEFAVORABLES

Il est conseillé de ne pas utiliser le moniteur pendant un orage violent en raison des coupures répétées de courant pouvant entraîner des malfunctions. Il est également conseillé de ne pas toucher à la prise électrique dans ces conditions car elles peuvent engendrer des chocs électriques.

ATTENTION

INSTALLATION

Pour prévenir les risques d'incendie, de chocs électriques ou de dommages, installez votre moniteur à l'abri de variations brutales de températures et évitez les endroits humides, poussiéreux ou enfumés. Vous devrez également éviter d'exposer votre moniteur directement au soleil ou tout autre source lumineuse.

NE PAS PLACER LE MONITEUR DANS UNE POSITION DANGEREUSE

Le moniteur peut basculer et causer des blessures s'il n'est pas convenablement installé. Vous devez également vous assurer de ne pas placer d'objets lourds sur le moniteur, et qu'aucun câble ne soient accessibles à des enfants qui pourraient les tirer et se blesser avec.

MAINTENIR UNE BONNE VENTILATION

Le moniteur est équipé de fentes de ventilation. Veuillez à ne pas couvrir les fentes ou placer un objet trop proche afin d'éviter tout risque d'incendie. Pour assurer une circulation d'air suffisante, installer le moniteur à 10cm environ du mur. En enlevant le pied, les slots de ventilation à l'arrière du moniteur peuvent se bloquer. Ceci peut entraîner une surchauffe et provoquer un feu ou des dommages. Assurez-vous de bien laisser assez de ventilation en enlevant le pied. L'utilisation du moniteur lorsque celui-ci est posé sur sa partie avant, arrière ou retourné ou bien sur un tapis ou un matériau mou peut également entraîner des dommages.

DECONNECTEZ LES CABLES LORSQUE VOUS DEPLACEZ LE MONITEUR

Avant de déplacer le moniteur, désactivez le commutateur de mise sous tension, débranchez le moniteur et assurez-vous que le câble vidéo est déconnecté. Si vous ne le déconnectez pas, cela peut engendrer un incendie et un choc électrique.

DEBRANCHEZ LE MONITEUR

Afin d'éviter les accidents, nous vous recommandons de débrancher votre moniteur s'il n'est pas utilisé pendant une longue période.

TOUJOURS DEBRANCHER LE MONITEUR EN TIRANT SUR LA PRISE

Pour déconnecter l'adaptateur secteur, le câble secteur ou le câble vidéo, tirez toujours par la prise. Ne jamais tirer par le câble, lui-même, car cela peut entraîner un incendie ou un choc électrique.

NE TOUCHEZ PAS LA PRISE AVEC DES MAINS HUMIDES

Si vous tirez ou insérez la prise avec des mains humides, vous risquez un choc électrique.

LORS DE L'INSTALLATION DU MONITEUR SUR VOTRE ORDINATEUR

Assurez-vous que l'ordinateur soit suffisamment robuste pour supporter le poids car cela pourrait engendrer des dommages à votre ordinateur.

FAITES ATTENTION À VOS MAINS ET VOS DOIGTS !

- Attention la prudence est recommandée quand vous ajustez la hauteur ou l'angle de vision à ne pas vous coincer les doigts.
- Attention: manipulez avec précaution lorsque vous ajustez la hauteur de base pour ne pas vous coincer les doigts. (Concerne le model avec la régulation de la hauteur.)

REMARQUE POUR UN USAGE 24/7

Ce produit n'est pas spécifiquement conçu pour une utilisation 24/7 dans n'importe quel environnement.

AUTRES

RECOMMANDATIONS D'USAGE

Pour prévenir toute fatigue visuelle, n'utilisez pas le moniteur à contre-jour ou dans une pièce sombre. Pour un confort et une vision optimum, positionnez l'écran juste au dessous du niveau des yeux et à une distance de 40 à 60 cm (16 à 24 pouces). En cas d'utilisation prolongée du moniteur, il est recommandé de respecter une pause de 10 minutes par heure car la lecture continue de l'écran peut entraîner une fatigue de l'oeil.

REMARQUES SUR LES ECRANS A CRISTAUX LIQUIDES (LCD)

Les symptômes suivants n'indiquent pas qu'il y a un problème, c'est normal:

- NOTEZ**
- Quand vous allumez le LCD pour la première fois, l'image peut être mal cadrée à l'écran suivant le type d'ordinateur que vous utilisez. Dans ce cas ajuster l'image correctement.
 - La luminosité peut être légèrement inégale selon la configuration de bureau utilisée.
 - En raison de la nature de l'écran LCD, une image rémanente de la précédente vue peut subsister après un nouvel affichage, si la même image a été affichée pendant des heures. Dans ce cas, l'affichage est rétabli lentement en changeant d'image ou en éteignant l'écran pendant des heures.

SERVICE CLIENT

- NOTEZ**
- Si vous devez retourner votre matériel et que vous ne possédez plus votre emballage d'origine, merci de contacter votre revendeur ou le service après vente d'Iiyama pour conseil ou pour remplacer l'emballage.

ENTRETIEN

- AVERTISSEMENT**
- Si vous renversez n'importe quel objet solide ou liquide tel que de l'eau à l'intérieur du moniteur, débranchez immédiatement le câble d'alimentation et contactez votre revendeur ou le service technique Iiyama.

- ATTENTION**
- Pour des raisons de sécurité, éteindre et débrancher le moniteur avant de le nettoyer.

- NOTEZ**
- Ne pas gratter ou frotter l'écran à l'aide d'un objet dur afin de ne pas endommager le panneau LCD.
 - L'utilisation des solvants suivants est à proscrire pour ne pas endommager le boîtier et l'écran LCD:

Diluant	Nettoyants en atomiseur
Essence	Cire
Nettoyants grasifs	Solvants acides ou alcalins

- Le contact du boîtier avec un produit en caoutchouc ou en plastique pendant longtemps peut dégrader ou écailler sa peinture.

BOITIER Eliminer les tâches à l'aide d'un chiffon légèrement humide et d'un détergent doux, puis essuyer le boîtier à l'aide d'un chiffon sec et propre.

ECRAN LCD Un nettoyage périodique est recommandé avec un chiffon sec et doux. N'utilisez pas de papier tissé car cela endommagera l'écran LCD.

AVANT D'UTILISER LE MONITEUR

FONCTIONS

- ◆ Résolutions prises en charge jusqu'à 3440 × 1440
- ◆ Contraste élevé 4000:1 (Typique), Fonction d'Contr. avancé disponible / Luminosité 420cd/m² (Typique)
- ◆ Prend en charge Gamme certifiée AMD FreeSync™ Premium Pro 48Hz - 165Hz (Overclocking 180Hz), avec technologie HDR400
- ◆ L'image sans scintillements
- ◆ Temps de réponse rapide 1ms (Gris au Gris) avec OverDrive
- ◆ Temps de réponse de l'image animée 0.4ms
- ◆ Réducteur de la lumière bleue
- ◆ Lissage numérique des caractères
- ◆ Haut-parleurs stéréo
2 haut-parleurs stéréo 3 W
- ◆ Système de Veille (conforme à VESA DPMS)
- ◆ Conforme au standard de montage VESA (100 mm x 100 mm)
- ◆ Trou clé pour verrouillage de sécurité

FRANÇAIS

VÉRIFICATION DU CONTENU DE L'EMBALLAGE

Les accessoires suivants sont livrés avec le LCD. Vérifiez que tous sont inclus avec le moniteur. Si l'un ou l'autre manque ou est détérioré, veuillez contacter votre revendeur iiyama local ou adressez-vous au bureau iiyama régional.

- Câble d'alimentation*
- Câble HDMI
- Câble DisplayPort
- Câble USB
- Socle du pied avec une vis
- Pied
- Vis 4pcs & Tournevis (pour pied)
- Guide de sécurité
- Guide de démarrage rapide

ATTENTION * La valeur nominale du câble d'alimentation fourni dans les régions à 120 V est de 10 A/125 V. Si vous utilisez une alimentation plus élevée que cette valeur nominale, un câble d'alimentation avec une valeur nominale de 10 A/250 V doit être utilisé. Cependant, toutes garanties sont exclues pour tout problème ou dommage causé par un câble d'alimentation non fourni par iiyama.

Un câble d'alimentation supérieur ou égal à la Norme H05VVF, 3G, 0,75 mm² doit être utilisé.

INSTALLATION

ATTENTION

- Avant d'installer, assurez-vous que le mur, le plafond ou bureau-bras est assez solide pour supporter le poids de l'écran et les accessoires de montage.

< MONTAGE MURAL >

ATTENTION

- Quand vous faites du montage mural, tenant compte de l'épaisseur de la base de montage, serrer les vis M4 (4 pièces) avec une longueur de 13 mm pour serrer le moniteur. Si vous utilisez une vis de taille supérieure, un choc ou un dommage électrique peut se produire car il peut toucher certaines pièces électriques à l'intérieur du moniteur.

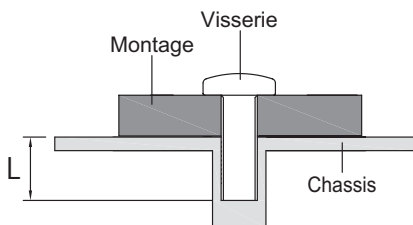

< ROTATION DE L' IMAGE >

Il est conçu pour afficher vos contenus en mode paysage.

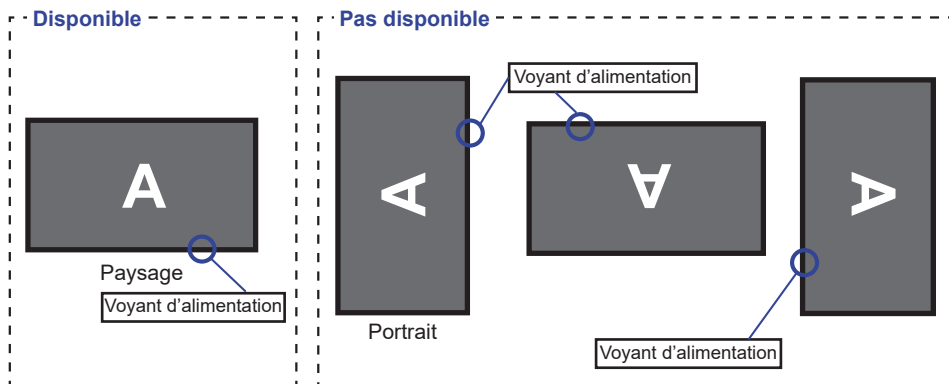

ASSEMBLAGE ET DÉMONTAGE DU SUPPORT

ATTENTION

- Poser le moniteur sur une surface stable. Le moniteur peut causer des blessures ou des dégâts matériels en cas de chute.
- Ne heurtez pas le moniteur, cela pourrait l'endommager.
- Débrancher le moniteur avant le retrait du pied ou installation au mur pour éviter des chocs électriques voire des dommages.

<Installation>

- ① Comme indiqué ci-dessous, placez tout le contenu sorti de la boîte carton sur une surface plane, face de l'écran vers le bas.

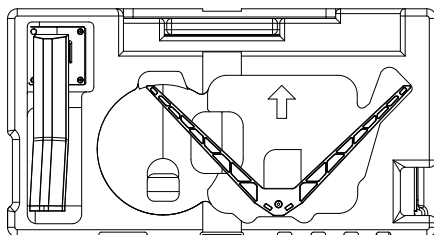

- ② Combinez le pied et le socle.

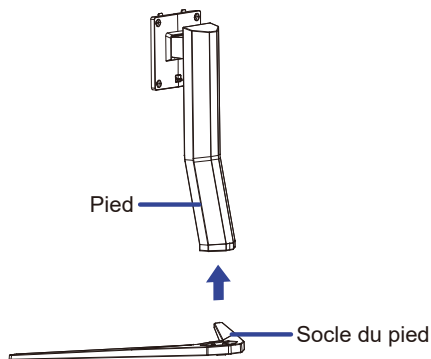

- ③ Utilisez le vis de pouce fourni avec le Pied pour fixer le Socle du pied avec le Pied.

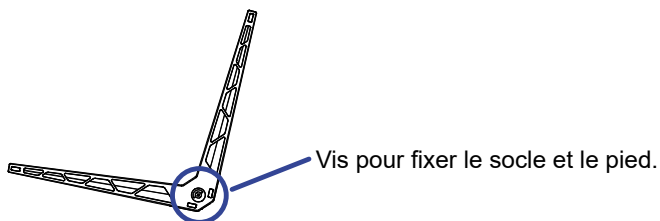

- ④ Retirez le coussin arrière.

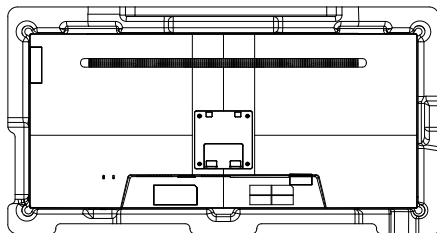

- ⑤ Fixez le Pied au moniteur (trous VESA), puis serrer avec la vis et du tournevis fournis pour assembler le Pied et le moniteur.

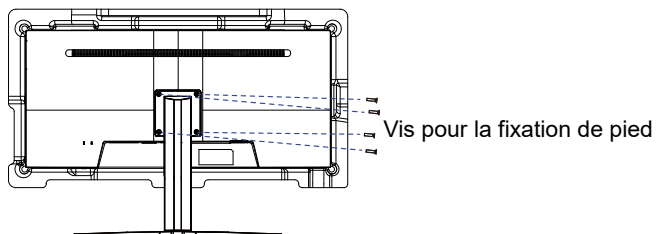

<Démontage>

- ① Placez le coussin du côté frontal sur une surface plane et placez le moniteur face vers le bas.
- ② Enlevez les vis pour détacher le Pied du moniteur(trous VESA).
- ③ Desserrez la 'vis de pouce' pour retirer le Socle du pied du Pied.



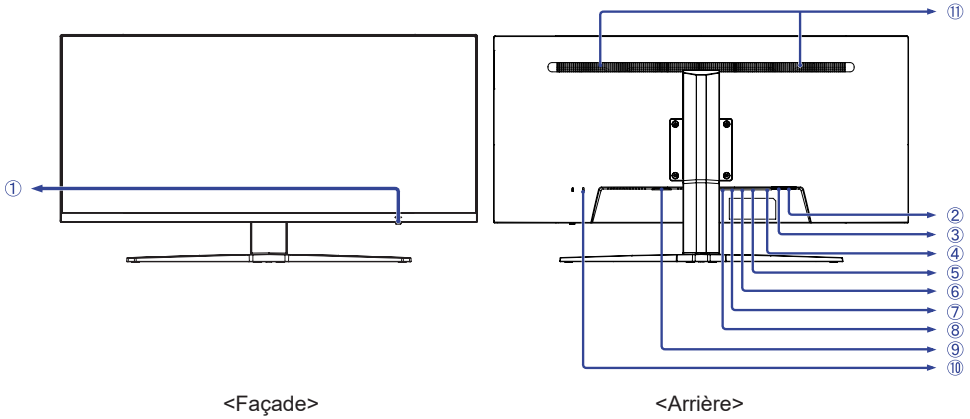



COMMANDES ET CONNECTEURS



- ① Bouton pour navigation
- Commutateur d'alimentation / Menu / Voyant d'alimentation. ()

NOTEZ Blanc : Mise hors tension
Bleu : Fonctionnement normal
Orange : Mode veille

- Défilement haut / Entrée [▲]
- Défilement bas [▼]
- A gauche / Mode ECO [◀]
- A droite / Volume [▶]

- ② Connecteur USB en aval (, 3.0 x 2, total: 5V, 900mA)
- ③ Connecteur USB en amont ( IN)
- ④ Prise Casque ()
- ⑤ Connecteur de DisplayPort ( 2)
- ⑥ Connecteur de DisplayPort ( 1)
- ⑦ Connecteur de HDMI (HDMI2)
- ⑧ Connecteur de HDMI (HDMI1)
- ⑨ Connecteur d'alimentation secteur ( : Courant alternative) ()
- ⑩ Trou clé pour verrouillage de sécurité

NOTEZ Vous pouvez câbler un verrou de sécurité pour empêcher que le moniteur soit enlevé sans votre permission.

- ⑪ Haut-parleurs

CONNEXION DE VOTRE MONITEUR

- 1 Assurez-vous que l'ordinateur et le moniteur sont éteints.
- 2 Connectez l'ordinateur au moniteur avec le câble de signal.
- 3 Brancher l'ordinateur au moniteur à l'aide le câble USB.
- 4 Connectez d'abord le câble d'alimentation au moniteur puis sur la prise électrique.
- 5 Allumez votre écran et votre ordinateur.

NOTEZ ■ Assurez-vous que l'installation du bâtiment dispose d'un disjoncteur de 120 / 240V, 20A (maximum).

- Le câble de signal utilisé pour la connexion de l'ordinateur et du moniteur peut varier en fonction du type d'ordinateur utilisé. Une connexion incorrecte peut endommager sérieusement le moniteur et l'ordinateur. Le câble fourni avec le moniteur est un connecteur au standard. Si un câble spécial est requis, veuillez contacter votre revendeur local iiyama ou le bureau régional iiyama.
- Assurez-vous de bien serrer les vis manuelles à chaque extrémité du câble de signal.
- Le matériel connectable de Type A doit être connecté à la Prise de Terre.
- La prise doit être installée à proximité de l'équipement avec une accessibilité facile.
- Une utilisation excessive du son via le casque/ou autres écouteurs peut entraîner des dégâts voire la perte de l'ouïe.

[Exemple de connexion]

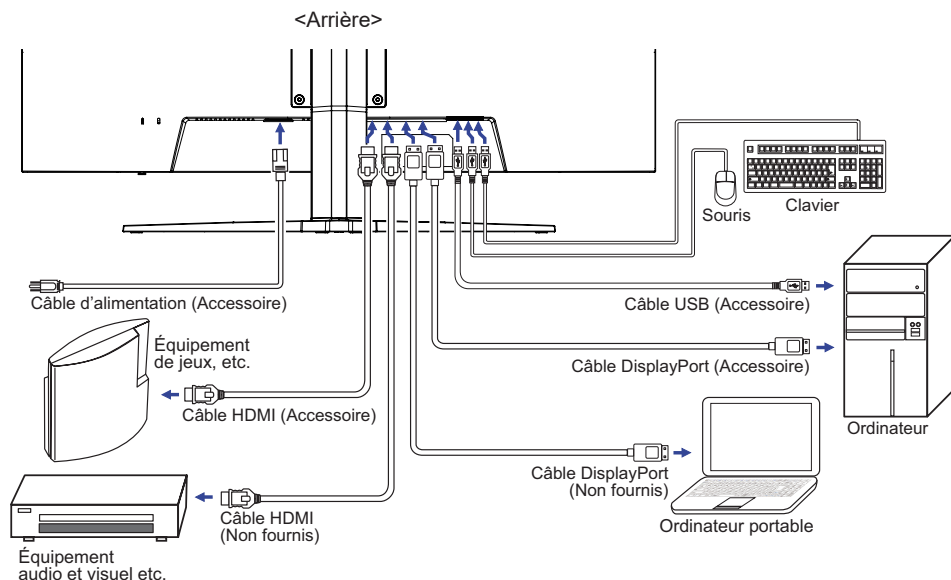

MISE EN ROUTE DE L'ORDINATEUR

■ Fréquences du signal

■ Passez aux fréquences souhaitées détaillées à la page 28 "FRÉQUENCES DE SYNCHRONISATION".

AJUSTEMENT DE LA HAUTEUR ET L'ANGLE DE VISION

- Pour une vision optimale, il est recommandé de regarder de face l'écran du moniteur, puis ajuster la hauteur et l'angle de vision à votre convenance.
- Maintenir la matrice afin que le moniteur ne bascule pas quand vous ajustez la hauteur et l'angle.
- Vous pouvez ajuster la hauteur du moniteur jusqu'à 130 mm et l'angle de vision, 20° vers le haut et 5° vers le bas.

NOTEZ

- Ne pas toucher l'écran LCD quand vous ajustez la hauteur ou l'angle de vision. Cela pourrait engendrer des dommages ou fêlures de l'écran LCD.
- Attention la prudence est recommandée quand vous ajustez la hauteur ou l'angle de vision à ne pas vous coincer les doigts.
- Attention: manipulez avec précaution lorsque vous ajustez la hauteur de base pour ne pas vous coincer les doigts.

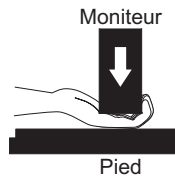
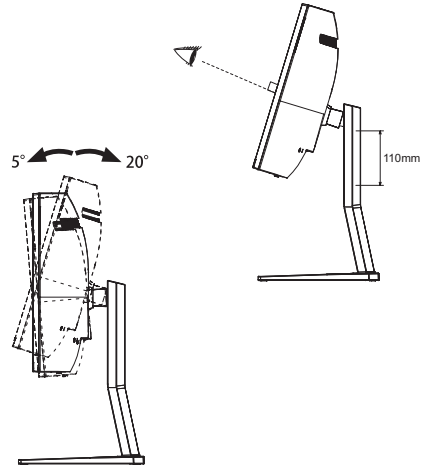

UTILISATION DU MONITEUR

Le LCD iiyama est réglé à l'usine avec une fréquence de synchronisation figurant à la page 28 afin de donner la meilleure image. Vous pouvez également ajuster la position de l'image comme vous le souhaitez en suivant le mode opératoire ci-dessous.

- 1 Appuyez la touche **MENU** pour afficher les réglages à l'écran. Des pages additionnelles au Menu peuvent être visualisées en utilisant les touches ◀ / ▶ .

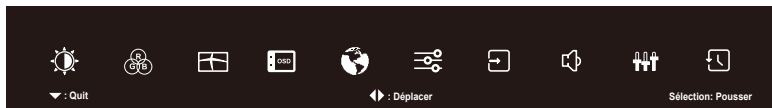

- 2 Sélectionnez la page de menu où se trouve l'icône de l'ajustement désiré. Appuyez la touche **MENU**. Utilisez ensuite les touches ▲ / ▼ pour mettre en surbrillance l'icône du réglage souhaité.
- 3 Appuyez la touche **MENU** à nouveau. Utilisez ensuite les touches ◀ / ▶ pour effectuer les ajustements ou réglages appropriés.
- 4 Appuyez la touche ▼ pour quitter le menu, et les réglages que vous venez de faire seront automatiquement enregistrés.

Par exemple, pour corriger la position verticale OSD, sélectionnez l'élément Réglage OSD du Menu, puis appuyez la touche **MENU**. Puis, sélectionnez Position V en utilisant les touches ▲ / ▼ .

Une page d'ajustement apparaît après l'appui sur la touche **MENU**. Utilisez ensuite les touches ◀ / ▶ pour corriger la position verticale OSD. La position verticale OSD de l'image entière doit changer pendant que vous effectuez l'opération.



Appuyez la touche ▼ pour finir et les modifications sont enregistrées en mémoire.

NOTEZ

- Lorsque l'utilisation des touches est abandonnée pendant l'ajustement, la fenêtre OSD disparaît après le délai défini pour la Temporisation. La touche ▼ peut également être utilisée pour fermer rapidement la fenêtre OSD.
- Les données de réglage sont automatiquement enregistrées en mémoire lorsque la fenêtre OSD disparaît. Évitez d'éteindre le moniteur pendant l'utilisation du Menu.
- Tous les ajustements n'ont qu'un seul réglage qui s'applique sur toutes les fréquences de signal.

MENU DES PARAMÈTRES DE RÉGLAGE



Réglage de l'image Picture Adjust

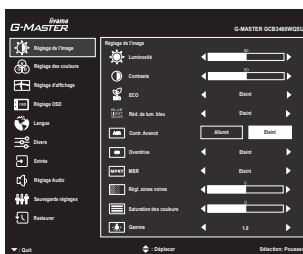

Ajustement	Problème / Option		Touche correspondante
Luminosité *1,2 Brightness	Trop sombre Trop clair		
Contraste *2 Contrast	Trop terne Trop intense		
ECO *2 ECO Direct	Eteint	Normal	
	Mode1	La luminosité ou la lumière de fond est réduite.	
	Mode2	La luminosité du back-light (Retro éclairage) est réduite plus qu'en Mode1.	
	Mode3	La luminosité du back-light (Retro éclairage) est réduite plus qu'en Mode2.	
Réd. de lum. Bleue *2 Blue Light Reducer	Eteint	Normal	
	Mode1	La lumière bleue est réduite.	
	Mode2	La lumière bleue est réduite plus que dans le Mode 1.	
	Mode3	La lumière bleue est réduite plus que dans le Mode 2.	
Contr. Avancé *2 Adv. Contrast	Allumé	Augmentation du Réglage de Ratio de Contraste	
	Eteint	Ratio de Contraste Typique	
Overdrive *2 Overdrive	Eteint / -2 / -1 / 0 / +1 / +2 Il améliorera le temps de réponse de niveau gris du panneau d'affichage à cristaux liquides. Un niveau plus élevé a comme conséquence un plus rapide le temps de réponse.		
MBR *2 MBR	Eteint / -2 / -1 / 0 / +1 / +2 Cela améliorera le temps de réponse des images animées du panneau LCD. Un niveau plus élevé a comme conséquence un plus rapide le temps de réponse.		
Régl. zones noires Black Tuner	De -5 à +5 Vous pouvez ajuster les tons foncés.		

Direct





Vous pouvez éviter la page de Menu et afficher directement l'écran de réglage des options par la manipulation suivante.

- ECO : Appuyez la touche ◀ lorsque le Menu n'est pas affiché.

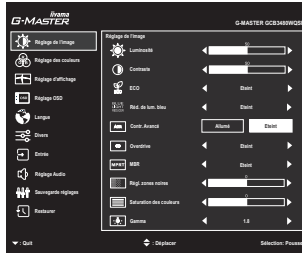

Réglage de l'image Picture Adjust



Ajustement	Problème / Option	Touche correspondante
Saturation des couleurs Color Saturation	Trop pale Trop coloré	   
Gamma * ² Gamma	Vous pouvez paramétrer le Gamma. 1.8 / 2.2 / 2.6	

*¹ Ajustez la luminosité quand vous utilisez le moniteur dans une pièce sombre et que vous sentez que l'écran est trop lumineux.

*² Les éléments ajustables / réglables dépendent de l'élément activé. Voir page 23 Matrice de corrélation de fonctions pour plus de détails.



Réglage des couleurs Color Setting



Ajustement	Problème / Option		Touche correspondante
Temp. Couleur *1 Color Temp.	Froides	Couleur froide	
	Normal	Couleur normale	
	Chaudes	Couleur chaude	
	sRGB *2	sRGB	
Préréglage Utilisateur *1 User Preset	Rouge	Trop faible	
	Verte	Trop fort	
	Bleue		
i-Style Color *1 i-Style Color	Eteint	Revenir aux réglages de base en ajustant les couleurs, hormis la couleur i-Style.	
	Standard	Pour l'environnement de fenêtre général et le réglage par défaut du moniteur.	
	Jeux de sport	Pour l'environnement de jeu de sport.	
	Jeux de combat	Pour l'environnement de jeu de combat.	
	Jeux de stratégie	Pour l'environnement de jeu de stratégie.	
	Texte	Pour l'édition de texte et l'affichage en environnement de traitement de texte.	
	Mode utilisateur 1	Appliquer les réglages d'utilisateur.	
	Mode utilisateur 2	Appliquer les réglages d'utilisateur.	
Mode utilisateur 3	Appliquer les réglages d'utilisateur.		

*1 Les éléments ajustables / réglables dépendent de l'élément activé. Voir page 23 Matrice de corrélation de fonctions pour plus de détails.

*2 Le sRGB est désactivé lorsque l'ECO est activé.



Réglage d'affichage Image Adjust

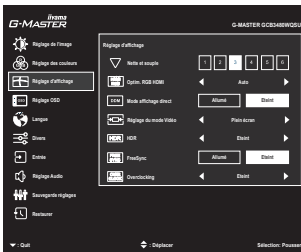

Ajustement	Problème / Option		Touche correspondante
Nette et souple Sharp and Soft	1 2 3 4 5 6		↩ ↪
	Vous pouvez changer la qualité de l'image de 1 à 6 (Nette à Lisse). Appuyez la touche ▶ pour changer la qualité de l'image dans l'ordre croissant. Appuyez la touche ◀ pour changer la qualité de l'image dans l'ordre décroissant.		↩ ↪
Optim. RGB HDMI HDMI RGB Range	Auto	Sélectionnez automatiquement le signal d'échelle de couleur.	
	Complète	Pour l'affichage de couleurs en pleine échelle.	
	Limitée	Pour l'affichage de couleurs en échelle limitée.	
Mode affichage direct *1,3,4 Direct Blue Mode	Allumé	Réduire le décalage d'affichage par rapport au signal d'entrée.	
	Eteint	Typique	
NOTEZ Modification de la résolution, du taux de rafraîchissement ou la mise sous tension / hors tension, peut désactiver la fonction Direct Drive.			
Réglage du mode video *4,5 Video Mode Adjust	Plein écran	Extension de l'affichage.	
	Format*2	Extension de proportion d'affichage.	
	Dot by Dot*2	Affichage de l'écran point par point.	
HDR *1 HDR	Allumé	Pour le signal HDR (High Dynamic Range)	
	Eteint	Pour signal normal	
	Auto	Passez automatiquement au signal HDR.	
FreeSync *5,6 FreeSync	Allumé	Activation des FreeSync de fonction.	
	Eteint	La FreeSync fonction est arrêté.	
Overclocking *7 Overclock	Eteint	La Overclocking fonction est arrêté.	
	180Hz	Activation des Overclocking de fonction.	

*1 Les éléments ajustables / réglables dépendent de l'élément activé. Voir page 23 Matrice de corrélation de fonctions pour plus de détails.

*2 Option indisponible avec un format d'affichage 21:9.

*3 Le Mode affichage direct est désactivé lorsque l'Overdrive est activé.

*4 Le Mode affichage direct et Réglage du mode video sont désactivés lorsque le FreeSync est activé.

*5 Le FreeSync et Réglage du mode video sont désactivés lorsque le Mode affichage direct est activé.









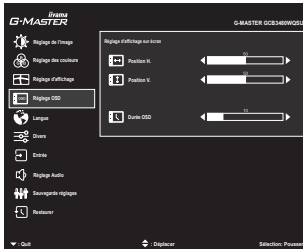



*6 Le FreeSync est désactivé lorsque le MBR est activé.

*7 Lorsque l'overclocking est activé, seul le DP peut être affiché, le HDMI ne s'affiche pas.



Réglage OSD OSD



Ajustement	Problème / Option	Touche correspondante
Position H OSD Horizontal Position	OSD trop à gauche OSD trop à droite	   
Position V OSD Vertical Position	OSD trop basse OSD trop haute	   
Durée OSD OSD Time	Vous pouvez régler la durée d'affichage de l'OSD entre 5 et 30 secondes.	   

Langue Language

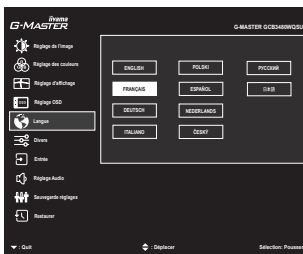

Ajustement	Problème / Option				Touche correspondante
Langue Language	English	Anglais	Español	Espagnol	
	Français	Français	Nederlands	Néerlandais	
	Deutsch	Allemand	Česky	Tchèque	
	Italiano	Italien	Русский	Russe	
	Polski	Polonais	日本語	Japonais	



Divers Miscellaneous

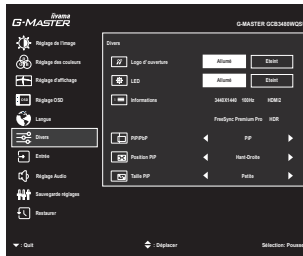

Ajustement	Problème / Option		Touche correspondante
Logo d' ouverture Opening Logo	Allumé	Le logo Iiyama est affiché lorsque le monitor est allumé.	
	Eteint	Le logo Iiyama n'apparaît plus lorsque le moniteur est allumé.	
LED	Allumé	La Voyant d'alimentation est allumée.	
	Eteint	La Voyant d'alimentation est éteinte.	
NOTEZ Eteignez le Voyant d'alimentation si la lumière vous dérange.			
Informations Display Information	Affiche les informations sur le signal d'entrée actuel de la carte graphique dans votre ordinateur. NOTEZ Consultez le guide d'utilisation de votre carte graphique pour plus d'informations sur le changement de la résolution et de la vitesse de rafraîchissement.		
PiP/PbP * PiP/PbP	Eteint	La PiP/PbP Mode est éteinte.	
	PiP	Affichage de l'écran secondaire dans l'écran principal.	
	PbPLF	Diviser l'image affichée en Gauche / Droite	
	PbPFL	Échangez les images à Gauche / Droite des écrans PbPLF.	
Position PiP PiP Position	Hant-Droite	Déplacez le sous-écran dans le coin supérieur droit.	
	Hant-Gauche	Déplacez le sous-écran dans le coin supérieur gauche.	
	Bas-Droite	Déplacez le sous-écran dans le coin inférieur droit.	
	Bas-Gauche	Déplacez le sous-écran dans le coin inférieur gauche.	
	Echanger	Passage de l'écran principal/écran secondaire.	
Taille PiP PiP Size	Moyenne	Taille normale	
	Large	Augmentation de la taille d'affichage de l'écran secondaire.	
	Petite	Réduction de la taille d'affichage de l'écran secondaire.	

* PiP = Picture In Picture

Avec cette fonction, vous pouvez afficher deux images différentes.

PbP = Picture By Picture

Avec cette fonction, vous pourrez afficher 2 différentes images simultanément, au maximum.

-Les éléments ajustables / réglables dépendent de l'élément activé. Voir page 23 Matrice de corrélation de fonctions pour plus de détails.

-Le PiP/PbP ne peut être sélectionné lorsque le FreeSync est activé.



Entrée Input Select

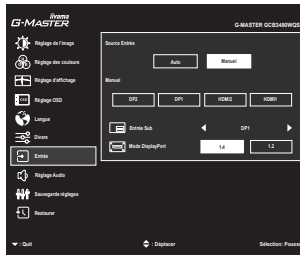

Ajustement	Problème / Option		Touche correspondante
Source Entrée Input Source Direct	Auto		Rechercher une source d'entrée disponible et sélectionner automatiquement.
	Manuel	DP1	Sélectionnez l'entrée numérique (DisplayPort1).
		DP2	Sélectionnez l'entrée numérique (DisplayPort2).
		HDMI1	Sélectionnez l'entrée numérique (HDMI1).
		HDMI2	Sélectionnez l'entrée numérique (HDMI2).
NOTEZ Lorsque vous sélectionnez le mode AUTO, une seule source disponible sera validé automatiquement. Lorsque d'autres sources vidéo sont disponibles et vous choisissez l'une d'elles, la fonction AUTO n'est pas disponible. Si plusieurs entrées sont connectées, l'écran peut ne pas retrouver la dernière entre utilisée après qu'il a été éteint et rallumé. Seulement possible lorsque vous définissez une source spécifique.			
Entrée Sub Sub Source	DP1	Sélectionnez l'entrée numérique (DisplayPort1).	
	DP2	Sélectionnez l'entrée numérique (DisplayPort2).	
	HDMI1	Sélectionnez l'entrée numérique (HDMI1).	
	HDMI2	Sélectionnez l'entrée numérique (HDMI2).	
Mode DisplayPort * DisplayPort Mode	1.2	Standard	
	1.4	A utiliser lors de l'affichage en 3440x1440 144Hz.	

* Le Mode DisplayPort est désactivé lorsque le FreeSync est activé.

Direct



Vous pouvez éviter la page de Menu et afficher directement l'écran de réglage des options par la manipulation suivante.

- Source Entrée : Appuyez la touche ▲ lorsque le Menu n'est pas affiché.

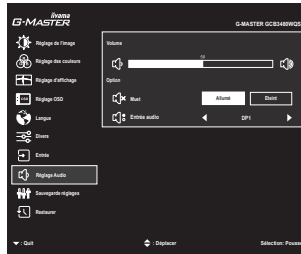

Réglage Audio Audio Setting



Ajustement	Problème / Option		Touche correspondante
Volume Volume	Direct		 
Muet Mute Audio	Allumé	Désactive le son temporairement.	
	Eteint	Retourne le volume sonore au niveau précédent.	
Entrée audio Audio Input	DP1	Sélectionnez l'entrée numérique (DisplayPort1).	
	DP2	Sélectionnez l'entrée numérique (DisplayPort2).	
	HDMI1	Sélectionnez l'entrée numérique (HDMI1).	
	HDMI2	Sélectionnez l'entrée numérique (HDMI2).	

Direct

Vous pouvez éviter la page de Menu et afficher directement l'échelle d'ajustement en suivant la manipulation suivante.

- Volume : Appuyez la touche ► lorsque le Menu n'est pas affiché.



Sauvegarde réglages Store User Setting

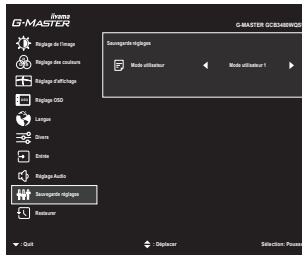

Ajustement	Problème / Option	Touche correspondante
Mode Utilisateur User Modes	Mode Utilisateur 1	Sauvegarder les paramètres de réglage de l'écran.
	Mode Utilisateur 2	Sauvegarder les paramètres de réglage de l'écran.
	Mode Utilisateur 3	Sauvegarder les paramètres de réglage de l'écran.
<p>NOTEZ Vous pouvez sauvegarder vos réglages personnalisés.</p> <p>Les réglages suivants peuvent être sauvegardés: Contraste, Luminosité, Overdrive, Contr. Avancé, ECO, Volume, Muet, Réglage de la couleur, Nette et souple, Régl. zones noires, Réglage du mode video</p>		



Restaurer Recall

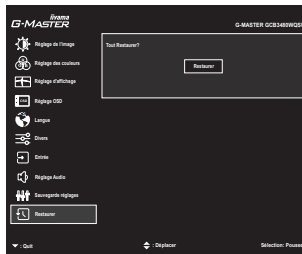

Ajustement	Problème / Option	Touche correspondante
Tout Restaurer Recall All	Les données préréglées à l'usine sont restaurées.	

■ Matrice de corrélation de fonctions

	Item sélectionné											
	Luminosité	Contraste	ECO	Réd. de lum. Bleue	Contr. Avancé	Overdrive	MBR	Gamma	Temp. Couleur	i-Style Color	HDR	PIP/PbP
Item activé												
ECO	–	✓		✓	–	✓	–	✓	✓	✓	–	✓
Réd. de lum. Bleue	✓	✓	✓		–	✓	–	–	–	–	–	✓
Contr. Avancé	–	–	–	–		✓	–	–	–	–	–	✓
MBR	–	–	–	–	–	–		✓	✓	–	–	–
i-Style Color	–	–	–	–	–	–	–	–	✓		–	✓
Mode affichage direct	✓	✓	✓	–	✓	–	–	–	✓	✓	–	–
HDR	–	–	–	–	–	✓	–	–	–	–		–
PIP/PbP	✓	✓	✓	✓	–	–	–	✓	✓	–	–	

✓ : Disponible

– : Indisponible

● Mode Verrouillage

<OSD Menu>

1. Le verrouillage de l'OSD sera activé, lorsque vous appuyez sur la touche ◀ pendant environ 5 secondes. Si vous tentez d'accéder à l'OSD en appuyant sur l'une des touches, le message « OSD verrouillé » apparaîtra sur l'écran.
2. Le verrouillage de l'OSD sera désactivé, lorsque vous appuyez sur la touche ◀ à nouveau pendant 5 secondes.

<Commutateur d'alimentation>

1. Le verrouillage d'interrupteur d'alimentation sera activé, lorsque vous appuyez sur la touche ▶ pendant 5 secondes. Le verrouillage de l'interrupteur d'alimentation signifie qu'il sera impossible d'éteindre le moniteur lorsque l'interrupteur est verrouillé. Si vous appuyez sur l'interrupteur, le message « Verr. Marche/Arrêt » apparaîtra sur l'écran.
2. Le verrouillage d'interrupteur d'alimentation sera désactivé, lorsque vous appuyez sur la touche ▶ de nouveau pendant environ 5 secondes.

SYSTÈME VEILLE

Ce produit dispose de la fonction veille. Lorsqu'il est activé, il permet de réduire automatiquement la consommation d'énergie du moniteur lorsque l'ordinateur ne fonctionne pas de manière active.

Il existe un mode veille disponible comme décrit ci-dessous. La fonction de veille, y compris les réglages des minuteurs, est configurée par le système d'exploitation. Consultez le manuel de votre système d'exploitation pour des informations sur cette configuration.

■ Mode veille

Quand le signal vidéo de l'ordinateur sont inactifs, le moniteur entre en mode veille, ce qui réduit la consommation électrique à moins de 0,5W*. L'écran devient noir, et le voyant d'alimentation devient orange. À partir du mode veille, l'image réapparaît après quelques secondes soit en touchant de nouveau le clavier ou la souris.

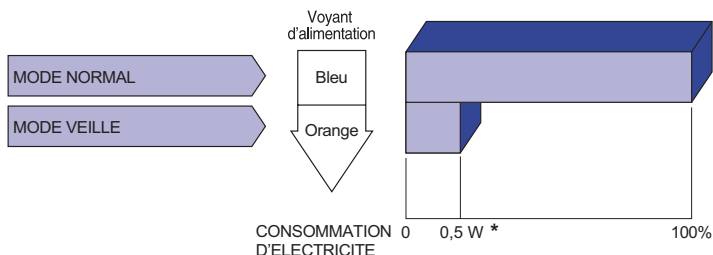

* Lorsque les périphériques USB ne sont pas connectés.

DEPANNAGE

En cas de dysfonctionnement du moniteur, procéder dans l'ordre aux contrôles suivants.

1. Effectuer les réglages décrits à la section UTILISATION DU MONITEUR en fonction du problème rencontré. Si le moniteur n'affiche pas d'image, allez à l'étape 2.
2. Se reporter aux tableaux suivants si l'on ne trouve pas la fonction de réglage correspondante à la section UTILISATION DU MONITEUR ou si le problème persiste.
3. Si vous recontrez un problème qui n'est pas décrit dans les tableaux ou qui ne peut pas être corrigé en utilisant les tableaux, cessez d'utiliser le moniteur et contactez votre revendeur ou le service technique iiyama pour plus d'assistance.

Problème	Contrôle
① L'image n'apparaît pas. (Le voyant d'alimentation est blanc) (Le voyant d'alimentation est bleu) (Le voyant d'alimentation est orange)	<input type="checkbox"/> Le câble d'alimentation est-il correctement branché ? <input type="checkbox"/> L'interrupteur marche-arrêt est-il sur ON ? <input type="checkbox"/> Vérifier à l'aide d'un autre appareil que la prise secteur fonctionne. <input type="checkbox"/> Si l'économiseur d'écran est activé, toucher la souris ou l'écran. <input type="checkbox"/> Augmenter le Contraste et/ou la Luminosité. <input type="checkbox"/> L'ordinateur est-il allumé ? <input type="checkbox"/> Le câble de signal est-il correctement branché ? <input type="checkbox"/> Les paramètres des signaux de l'ordinateur sont-ils dans la plage de valeurs du moniteur ? <input type="checkbox"/> Si le moniteur est en mode veille, toucher la souris ou l'écran. <input type="checkbox"/> L'ordinateur est-il allumé ? <input type="checkbox"/> Le câble de signal est-il correctement branché ? <input type="checkbox"/> Les paramètres des signaux de l'ordinateur sont-ils dans la plage de valeurs du moniteur ?
② L'écran n'est pas synchronisé.	<input type="checkbox"/> Le câble de signal est-il correctement branché ? <input type="checkbox"/> Les paramètres des signaux de l'ordinateur sont-ils dans la plage de valeurs du moniteur ?
③ L'écran n'est pas centré.	<input type="checkbox"/> Les paramètres des signaux de l'ordinateur sont-ils dans la plage de valeurs du moniteur ?
④ L'écran est trop lumineux ou trop sombre.	<input type="checkbox"/> Le niveau de sortie vidéo de l'ordinateur est-il dans la plage de valeurs du moniteur ?

Problème

Contrôle

- ⑤ L'écran tremble.
- La tension d'alimentation est-elle dans la plage de valeurs du moniteur ?
 - Les paramètres des signaux de l'ordinateur sont-ils dans la plage de valeurs du moniteur ?
- ⑥ Pas de son.
- L'équipement audio (Ordinateur etc.) est en marche.
 - Augmentez le volume.
 - Le Muet est Eteint.
 - Le niveau de sortie de l'équipement audio est dans les spécifications du moniteur.
- ⑦ Le son est trop fort ou trop faible.
- Le niveau de sortie de l'équipement audio est dans les spécifications du moniteur.

INFORMATIONS DE RECYCLAGE

Pour une meilleure protection de l'environnement svp ne disposez pas votre moniteur.
Veuillez visiter notre site Web : <https://iiyama.com> pour la réutilisation de moniteur.

CARACTÉRISTIQUES TECHNIQUES : G-MASTER GCB3480WQS-U-B1

Catégorie de taille	34"	
Panneau LCD	La technologie des panneaux	VA
	Taille	Diagonale: 34" (86,425cm)
	Taille du point	0,23175 mm H × 0,23175 mm V
	Luminosité	420cd/m ² (Typique), 160cd/m ² (Par défaut / Économie d'énergie)
	Rapport de contraste	4000 : 1 (Typique), Fonction d'Contr. avancé disponible
	Angle de vue	Droite / Gauche : 89° chaque, Haut / Bas : 89° chaque (Typique)
	Temps de réponse	1ms (Gris au Gris) avec OverDrive, 5ms (Typique)
	MPRT	0,4ms
Couleurs affichées	Environ 16,7 m	
Fréquence de synchronisation	HDMI1/2(sans FreeSync): Horizontale : 30,0-160,0 kHz, Verticale : 48-100 Hz HDMI1/2(avec FreeSync): Horizontale : 30,0-160,0 kHz, Verticale : 48-100 Hz DisplayPort1/2(sans FreeSync): Horizontale : 30,0-250,0 kHz, Verticale : 48-165 Hz DisplayPort1/2(avec FreeSync): Horizontale : 30,0-250,0 kHz, Verticale : 48-165 Hz DisplayPort1/2(avec Overclocking): Horizontale : 30,0-267,0 kHz, Verticale : 48-180 Hz	
Résolution Native	3440 × 1440, 4,9Mégapixel	
Résolution Maximum Supportée	HDMI1/2: 3440 × 1440 100Hz DisplayPort1/2: 3440 × 1440 165Hz	
Connecteur d'entrée	HDMI × 2, DisplayPort × 2	
Signal vidéo en entrée	HDMI, DisplayPort	
USB Standard	USB3,0 x 2 (total: DC5V, 900mA)	
Nombre de ports USB	1 Montante – Gamme B	
Taille du connecteur	2 Descendante – Gamme A	
Prise Casque	Prise mini 3,5 mm (stéréo)	
Haut-parleurs	3W x 2 (haut-parleurs stéréo)	
Taille d'écran maximale	797,22 mm L × 333,72 mm H / 31,4" L × 13,1" H	
Alimentation	100-240 VAC, 50/60 Hz, 1,0 A	
Puissance absorbée*	51W typique, Mode veille : 0,5 W maximum, Mode éteint : 0,3 W maximum	
Dimensions / Poids net	808,0 × 441,5 - 551,5 × 256,0mm / 31,8 × 17,4 - 21,7 × 10,1" (L×H×P), 7,6kg / 16,7lbs	
Angle d'inclinaison	Haut: 20°, Bas: 5°	
Conditions de fonctionnement	Utilisation : Température 5 à 35°C / 41 à 95°F Humidité 10 à 80% (sans condensation) Stockage : Température -20 à 60°C / -4 à 140°F Humidité 10 à 90% (sans condensation)	
Homologation	CE, UKCA, EAC	

NOTEZ * Lorsque les périphériques USB ne sont pas connectés.

DIMENSIONS

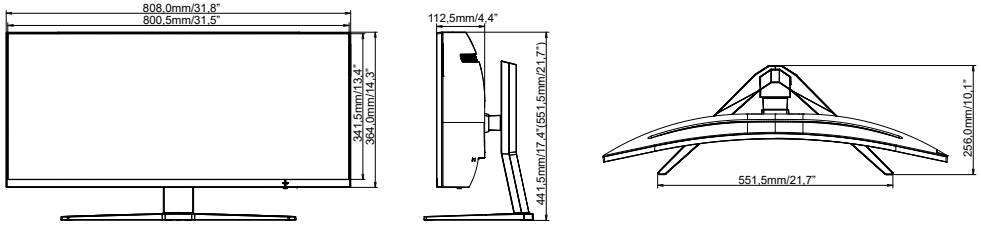

() : Plage d'ajustement maximum

FRANÇAIS

FRÉQUENCES DE SYNCHRONISATION

Mode vidéo	Fréquence horizontale	Fréquence verticale	Horloge à points	
800 × 600	37,879kHz	60,317Hz	40,000MHz	
	46,875kHz	75,000Hz	49,500MHz	
1024 × 768	48,363kHz	60,004Hz	65,000MHz	
	60,023kHz	75,029Hz	78,750MHz	
1280 × 1024	79,980kHz	75,020Hz	135,000MHz	
1440 × 900	55,935kHz	59,887Hz	106,500MHz	
1600 × 1200	75,000kHz	60,000Hz	162,000MHz	
1680 × 1050	65,290kHz	60,000Hz	146,250MHz	
1920 × 1080	66,590kHz	59,930Hz	138,500MHz	
1920 × 2160	135,000kHz	60,000Hz	297,000MHz	*1
2560 × 1440	88,787kHz	59,951Hz	241,500MHz	
3440 × 1440	148,100kHz	100,000Hz	533,140MHz	*2
	266,580kHz	180,000Hz	959,690MHz	*3

NOTEZ *1 Recommandé d'utiliser le mode PbP.

*2 Entrée HDMI seulement.

La carte graphique source doit supporter la résolution de 3440 × 1440 à 100Hz.

*3 Entrée DisplayPort seulement.

La carte graphique source doit supporter la résolution de 3440 × 1440 à 180Hz.

Le Mode DisplayPort doit être conforme à la norme 1.2 ou 1.4.