

# UŽIVATELSKÝ MANUÁL

# *Pro Lite*

## LCD Monitor

*Pro Lite LH3260HS*  
*Pro Lite LH4360UHS*  
*Pro Lite LH5060UHS*  
*Pro Lite LH5560UHS*  
*Pro Lite LH6560UHS*

Děkujeme moc za výběr iiyama LCD monitor. Doporučujeme, abyste věnovali několik minut, před instalací zapnutím monitoru, k pečlivému pročení komplexního návodu. Prosíme, mějte tuto příručku na bezpečném místě pro budoucí použití.

ČESKY



Naskenujte QR kód a zjistíte další software/služby dostupné pro váš produkt Iiyama nebo přejděte na: [iiyama.com/signup](http://iiyama.com/signup)

## OZNAČENÍ CE PROHLÁŠENÍ O SHODĚ

Tento LCD monitor je v souladu s požadavky směrnice ES / EU 2014/30/EU "Směrnice EMC", 2014/35/EU "Směrnice pro nízké napětí", 2009/125/ES "ErP směrnice" a 2011/65/EU "RoHS směrnice".

Elektro-magnetická náchylnost byla zvolena na úrovni, která dává správnou funkci v obytných oblastech, podnikání a lehkých průmyslových areálech a malých podnicích, uvnitř i vně budov. Všechna místa pro provoz jsou charakterizována připojením k veřejné síti nízkého napětí napájení.

Toto zařízení vyhovuje limitům vystavení radiaci CE stanoveným pro nekontrolované prostředí. Toto zařízení by mělo být instalováno a provozováno s minimální vzdáleností 20 cm mezi radiátorem a tělem.

Provozní frekvenční rozsah a maximální výstupní výkon (EIRP) jsou uvedeny níže:  
PL3260, PL4360U, PL5060U, PL5560U, PL6560U

Funkce	Frekvence	Maximální výstupní výkon (EIRP)
WiFi	2412-2472 MHz	19.28 dBm
	5180-5320 MHz	20.88 dBm
	5500-5700 MHz	19.26 dBm
	5745-5825 MHz	13.49 dBm

IYYAMA CORPORATION: Wijkermeerstraat 8, 2131 HA Hoofddorp, The Netherlands  
Model No. : PL3260, PL4360U, PL5060U, PL5560U, PL6560U



mark: Zařízení je chráněno dvojitou izolací nebo zesílenou izolací.



Doporučujeme recyklaci použitého výrobku. Obrat'te se prosím na svého prodejce nebo iiyama servisní středisko. Recyklační informace získané přes internet, pomocí adresy: <https://iiyama.com>  
Můžete se připojit na webovou stránku různých zemí.

- Vyhrazujeme si právo měnit specifikace bez předchozího upozornění.
- Všechny obchodní známky použité v této uživatelské příručce jsou majetkem příslušných vlastníků.
- Písmo použité v nabídce OSD je licencováno na základě licence Apache, verze 2.0. Kopii licence můžete získat na adrese <http://www.apache.org/licenses/LICENSE-2.0>
- Registrační číslo Eprel

LH3260HS-B1AG : 1589639

LH4360UHS-B1AG : 1605470

LH4360UHS-B2AG : 2040349

LH5060UHS-B1AG : 1878479

LH5560UHS-B1AG : 1594947

LH6560UHS-B1AG : 1596053

LH6560UHS-B2AG : 2040511

# OBSAH

PRO VAŠÍ BEZPEČNOST .....	1
BEZPEČNOSTNÍ OPATŘENÍ.....	1
SPECIÁLNÍ POZNÁMKY K LCD MONITORŮM .....	3
ZÁKAZNICKÝ SERVIS.....	5
ČIŠTĚNÍ .....	5
PŘED POUŽITÍM MONITORU .....	6
VLASTNOSTI .....	6
KONTROLA OBSAHU BALENÍ.....	7
ROZBALENÍ .....	7
OVLÁDACÍ PRVKY A KONEKTORY : MONITOR.....	8
INSTALACE.....	11
FUNKCE DÁLKOVÉHO OVLÁDÁNÍ .....	13
PŘÍPRAVA DÁLKOVÉHO OVLADAČE .....	14
ID DÁLKOVÉ OVLÁDÁNÍ.....	15
ZÁKLADNÍ PROVOZ.....	16
PŘIPOJENÍ MONITORU .....	19
NASTAVENÍ POČÍTAČE .....	21
OVLÁDÁNÍ MONITORU .....	22
NASTAVENÍ OBSAHU MENU.....	24
POHOTOVOSTNÍ FUNKCE.....	44
ŘEŠENÍ PROBLÉMŮ .....	45
INFORMACE O RECYKLACI.....	46
PŘÍLOHA .....	47
SPECIFIKACE : ProLite LH3260HS-B1AG.....	47
SPECIFIKACE : ProLite LH4360UHS-B1AG / B2AG.....	48
SPECIFIKACE : ProLite LH5060UHS-B1AG .....	49
SPECIFIKACE : ProLite LH5560UHS-B1AG .....	50
SPECIFIKACE : ProLite LH6560UHS-B1AG / B2AG.....	51
ROZMĚRY : ProLite LH3260HS.....	52
ROZMĚRY : ProLite LH4360UHS.....	52
ROZMĚRY : ProLite LH5060UHS.....	53
ROZMĚRY : ProLite LH5560UHS.....	53
ROZMĚRY : ProLite LH6560UHS.....	54
ROZMĚRY : MONTÁŽ NA STĚNU .....	55
ODPOVÍDAJÍCÍ ČASOVÁNÍ .....	56

# PRO VAŠÍ BEZPEČNOST

## BEZPEČNOSTNÍ OPATŘENÍ

### VAROVÁNÍ

#### **PŘESTANTĚ POUŽÍVAT MONITOR V PŘÍPADĚ JAKÝCHKOLIV PROBLÉMŮ**

Pokud si všimnete jakýchkoli abnormální jevů, jako je kouř, zvláštní zvuk nebo zplodiny, odpojte monitor a ihned se obraťte na svého prodejce nebo iiyama servisní středisko. Další použití může být nebezpečné a může způsobit požár nebo úraz elektrickým proudem.

#### **NIKDY NEDEMOLUJTE KRYT MONITORU**

Vysokonapěťové obvody uvnitř monitoru. Demontáž krytu se můžete vystavit nebezpečí požáru nebo úrazu elektrickým proudem.

#### **NIKDY NEVKLÁDEJTE NĚJAKÉ PŘEDMĚTY DO MONITORU**

Nepokládejte žádné pevné předměty nebo kapaliny, jako je voda do monitoru. V případě nehody, okamžitě monitor odpojte a obraťte se na svého prodejce nebo iiyama servisní středisko. Používání monitoru s jakýmkoliv předmětem uvnitř může způsobit požár, úraz elektrickým proudem nebo poškození.

#### **UMÍSTĚTE MONITOR NA ROVNÝ A STABILNÍ POVRCH**

Monitor může způsobit zranění, pokud spadne.

#### **NEPOUŽÍVEJTE MONITOR V BLÍZKOSTI ZDROJE VODY**

Nepoužívejte monitor, kde může být postříkán vodou či polit vodou. Může to způsobit požár nebo úraz elektrickým proudem.

#### **POUŽÍVEJTE JEN PODPOROVANÝ NAPÁJECÍ ZDROJ**

Ujistěte se, že monitor je používám pouze s určeným napájením. Použití nesprávného napětí může způsobit poruchu a může způsobit požár nebo úraz elektrickým proudem.

#### **CHRAŇTE KABELY**

Netahejte, neohýbejte napájecí a datový kabel. Nepokládejte na monitor nebo na kabely žádné jiné těžké předměty. V případě poškození, kabely mohou způsobit požár nebo úraz elektrickým proudem.

#### **NEPŘÍZNIVÉ POVĚTRNOSTNÍ PODMÍNKY**

Není vhodné používat monitor při těžké bouřce, může to způsobit poruchu. Také se doporučuje, abyste se nedotýkali zástrčky. Mohlo by dojít k úrazu elektrickým proudem.

## UPOZORNĚNÍ

### MÍSTO INSTALACE

Neinstalujte monitor, kde může dojít k náhlým změnám teploty, nebo ve vlhkém, prašném nebo zakouřeném prostředí, protože by mohlo dojít k požáru, úrazu elektrickým proudem nebo poškození. Měli byste se také vyhnout místům, kde slunce svítí přímo na monitoru.

### NEUMISŤUJTE MONITOR DO NEBEZPEČNÝCH POZIC

Monitor se může převrhnout a způsobit zranění, pokud není vhodně umístěn. Dále se ujistěte, že nemáte na monitoru položené nějaké těžké předměty, a že všechny kabely jsou vedeny tak, že děti za ně nemohou tahat a způsobit si zranění.

### DODRŽENÍ VENTILACE VZDUCHU

Ventilační otvory ochraňují monitor před přehřátím. Zakrytí otvorů může způsobit požár. Chcete-li zabezpečit dostatečnou cirkulaci vzduchu, umístěte monitor alespoň 10 cm (nebo 4 palce) od všech stěn.

Při ovládání monitoru na zádech, boku, vzhůru nohama nebo na koberci či jiném měkkém materiálu, může také dojít k poškození.

### ODPOJTE KABELY PŘI MANIPULACI S MONITOREM

Když přesouváte monitor, vypněte síťový vypínač, odpojte monitor a ujistěte se, zda je signálový kabel odpojen. Pokud monitor neodpojíte, může dojít k požáru nebo úrazu elektrickým proudem.

### ODPOJTE MONITOR ZE ZÁSUVKY

Pokud monitor nepoužíváte delší dobu, je doporučeno jej odpojit z elektrické sítě, aby se zabránilo nehodám.

### DRŽTE ZÁSTRČKU PŘI ODPOJOVÁNÍ

Chcete-li odpojit napájecí kabel nebo signálový kabel, tahejte vždy za zástrčku. Nikdy netahejte za samotný kabel, může to způsobit požár nebo úraz elektrickým proudem.

### NEDOTÝKEJTE SE ZÁSTRČKY MOKRÝMA RUKAMA

Při vytahování nebo zastrčení zástrčky mokřými rukama, může dojít k úrazu elektrickým proudem.

### PŘI INSTALACI MONITORU NA VAŠEM POČÍTAČI

Ujistěte se, že počítač je dostatečně silný, aby unesl hmotnost monitoru, jinak může dojít k poškození počítače.

## OSTATNÍ

### ERGONOMICKÉ DOPORUČENÍ

Chcete-li odstranit únavu očí, neprovozujte monitor proti jasnému pozadí nebo v tmavé místnosti. Pro optimální pohodlí při sledování by monitor měl být těsně pod úrovní očí a ve vzdálenosti 40 - 60 cm (16-24 palec) od vašich očí. Při používání monitoru delší dobu se doporučuje přestávka deset minut každou hodinu, protože dlouhodobý pohled na obrazovku může způsobit únavu očí.

## SPECIÁLNÍ POZNÁMKY K LCD MONITORŮM

- Následující symptomy jsou normální u LCD monitorů a neznamenají problém.

### POZNÁMKA

- Při prvním zapnutí LCD monitoru se nemusí obraz vejít na displej, protože typ počítače má nastavenou jinou pozici. V tomto případě nastavte pozici obrazu do správné polohy.
  - Můžete zjistit mírně nerovnoměrný jas na obrazovce v závislosti na pracovní ploše, kterou používáte.
  - Vzhledem k povaze LCD obrazovky, může přetrvat vjem původní obrazovky i po přepnutí obrazu, když je stejný obraz zobrazen hodiny. V tomto případě lze obrazovku obnovovat pomalu změnou obrazu nebo vypnutím na několik hodin.
- Tento LCD displej nelze používat venku.
  - Tento LCD displej nemůže být používán v poloze s obrazovkou nahoru.
  - Pokud používáte kabel delší, než je dodaný, není kvalita obrazu zaručena.

## POUŽITÍ POTVRZENÍ

Maximální počet hodin nepřetržitého používání produktu po instalaci podle pokynů v čistém prostředí s kontrolovanou teplotou: 24/7

Monitor je kompatibilní pro použití na šířku / na výšku.

## VYSVÍCENÍ OBRAZU / VYPÁLENÍ OBRAZU

Prosíme, vezměte na vědomí, že u všechny LCD obrazovky může dojít k vysvícení obrazu nebo vypálení obrazu. K tomu dochází, když reziduální obraz zůstává viditelný na obrazovce, když je statický obraz zobrazen dlouhou dobu. Vysvícení obrazu na LCD není permanentní, ale zobrazení statického obrazu po dlouhou dobu, je třeba se vyhnout.

Proti vysvícení obrazu pomáhá vypnutí monitoru na tak dlouho, jak byl poslední obraz zobrazen, takže v případě, že obraz byl na monitoru po dobu 1 hodiny a lze vidět zbytkový obraz nebo "duch" obrazu, měli byste vypnout monitor na 1 hodinu, aby se vyčistil zbytkový obraz.

Pro všechny LFD produkty, iiyama doporučuje zobrazování pohyblivých obrazů a využití spořiče obrazovky v pravidelných intervalech, vždy, když je obrazovka nečinná. Vypnutí monitoru napomůže k prevenci.

Jiné způsoby, jak snížit riziko vzniku vysvícení, bude používáním funkce FAN-on (je-li k dispozici), Nízkého podsvícení a Nízkého nastavení jasu.

## PRO PRODLOUŽENÉ POUŽITÍ JAKO VEŘEJNÝ MONITOR

### ■ Vypálení obrazu na LCD panelu

Když je zobrazen statický obraz několik hodin, stopa elektrické náboje zůstane v blízkosti elektrody uvnitř LCD a produkuje "duch" statického obrazu. (Image Persistence).

Vysvícení obrazu není trvalým rysem. Když je zobrazen statický obraz po delší dobu, iontové nečistoty uvnitř displeje jsou postaveny podél zobrazených snímků a to může být trvalé.

### ■ Doporučení

Aby nedošlo k vypálení obrazu a pro podporu delší životnosti monitoru, doporučujeme následující:

1. Vyhněte se statickým obrazům zobrazených na dlouhou dobu - měňte statické obrazy v nekonečné smyčce.
2. Vypněte monitor, když není používán, a to buď dálkovým ovládním nebo pomocí Pohotovostní režim nebo naplánované funkce.
3. Zkontrolujte prosím nastavení nabídky Monitor pro funkce „Pixel shift“ a aktivujte je, pokud jsou k dispozici. Snížení efektu lepení obrazu.
4. Je-li monitor instalován v horkém nebo v uzavřeném prostředí, použijte chladicí ventilátor, spořič obrazovky a funkci nízkého jasu.
5. Vhodné větrání pro jakýkoli monitor je očekáváno u jakékoliv instalace – ovládané systémy klimatizace mohou být použity.
6. Důrazně doporučujeme využití aktivního chlazení s ventilátory pro delší dobu provozu nebo v prostředí s vysokou okolní teplotou.

## ZÁKAZNICKÝ SERVIS

- POZNÁMKA** ■ Máte-li vrátit přístroj do servisu a originální balení bylo zničeno, obraťte se prosím na svého prodejce nebo iiyama servisní středisko pro radu nebo náhradního balení.

## ČIŠTĚNÍ

- VAROVÁNÍ** ■ Pokud při čištění dostanou materiály nebo kapaliny, jako je voda, do monitoru, okamžitě odpojte napájecí kabel a obraťte se na svého prodejce nebo iiyama servisní středisko.

- UPOZORNĚNÍ** ■ Z bezpečnostních důvodů vypněte hlavní vypínač a odpojte monitor před čištěním.

- POZNÁMKA** ■ Pro ochranu LCD panelu, nepoškrábejte nebo neotírejte obrazovku tvrdými předměty.
- Nikdy nepoužívejte některé z následujících silných rozpouštědel. Ty mohou poškodit kryt a LCD displej.

Ředidlo	Spreji
Benzín	Vosk
Abrazivní čistič	Kyselé nebo alkalické rozpouštědlo

- Dotýkáním se krytu produkty vyrobenými z pryže nebo plastu po delší dobu, může dojít k degeneraci nebo ztráty barvy na krytu.

**KRYT DISPLEJ** Skvrny lze odstranit hadříkem lehce navlhčeným ve slabém saponátu. Poté otřete kryt jemným suchým hadříkem.

**LCD** Doporučuje se pravidelné čištění měkkým suchým hadříkem.

**OBRAZOVKA**



# PŘED POUŽITÍM MONITORU

## VLASTNOSTI

- ◆ Podporuje rozlišení až 1920 × 1080 : ProLite LH3260HS
- ◆ Podporuje rozlišení až 3840 × 2160 :  
ProLite LH4360UHS / ProLite LH5060UHS / ProLite LH5560UHS /  
ProLite LH6560UHS
- ◆ Vysoký kontrast 1200:1 (typický), Adv. Kontrast funkce k dispozici / Jas 500cd/m<sup>2</sup>  
(typický) : ProLite LH5060UHS
- ◆ Vysoký kontrast 4000:1 (typický), Adv. Kontrast funkce k dispozici / Jas 500cd/m<sup>2</sup>  
(typický) : ProLite LH3260HS / ProLite LH4360UHS-B2AG / ProLite LH5560UHS
- ◆ Vysoký kontrast 5000:1 (typický), Adv. Kontrast funkce k dispozici / Jas 500cd/m<sup>2</sup>  
(typický) : ProLite LH4360UHS-B1AG / ProLite LH6560UHS
- ◆ Digitální vyhlazování znaků
- ◆ Stereo reproduktory  
2 × 10W Stereo reproduktory
- ◆ Pohotovostní funkce
- ◆ V souladu VESA Standard (150mm × 200mm) : ProLite LH3260HS
- ◆ V souladu VESA Standard (400mm × 300mm) : ProLite LH4360UHS /  
ProLite LH5060UHS
- ◆ V souladu VESA Standard (300mm × 400mm) : ProLite LH5560UHS
- ◆ V souladu VESA Standard (400mm × 400mm) : ProLite LH6560UHS

## KONTROLA OBSAHU BALENÍ

Následující doplňky jsou součástí balíku. Zkontrolujte, zda jsou uzavřeny s monitorem. Pokud něco chybí nebo jsou poškozeny, obraťte se na prodejce nebo na regionální iiyama kancelář.

- |                             |                         |                         |
|-----------------------------|-------------------------|-------------------------|
| ■ Napájecí kabel *          | ■ HDMI kabel            | ■ RS-232C kabel         |
| ■ Dálkový ovladač           | ■ Baterie (2ks)         | ■ Sada na montáž na zeď |
| ■ Nálepky s sériovým číslem | ■ Bezpečnostní příručka | ■ Rychlý průvodce       |

### UPOZORNĚNÍ

\* Všechny garance a záruky jsou neplatné pro případné problémy nebo škody způsobené napájecím kabelem, který není součástí balení iiyama.

Při schváleném napájecím kabelu větší nebo rovno H03VVH2-F, musí být použito 2x0.75mm<sup>2</sup>.

## ROZBALENÍ

### UPOZORNĚNÍ

Posun monitoru vyžaduje alespoň dvě osoby. Pokud ne, mohl by upadnout a mohlo by to mít za následek vážný úraz.

## OVLÁDACÍ PRVKY A KONEKTORY : MONITOR

<Přední>

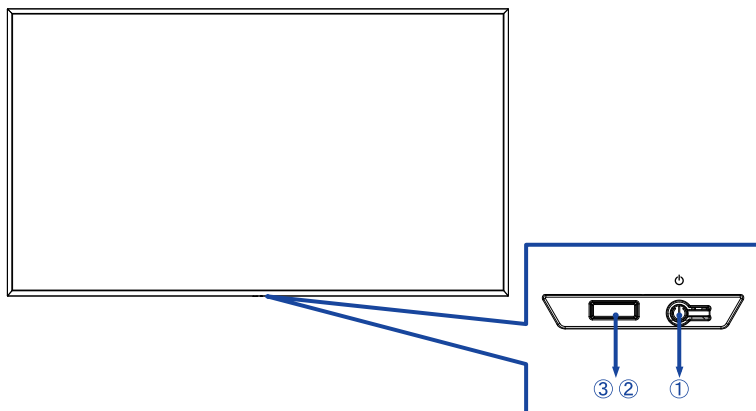

①	Power Button ⏻	Tlačítko zapnutí a vypnutí	
②	Power Indicator	Průhledný	Normální provoz
		Červené	Pohotovostní režim
③	Remote Sensor	Dálkový snímač	

■ ProLite LH3260HS / ProLite LH4360UHS / ProLite LH5060UHS

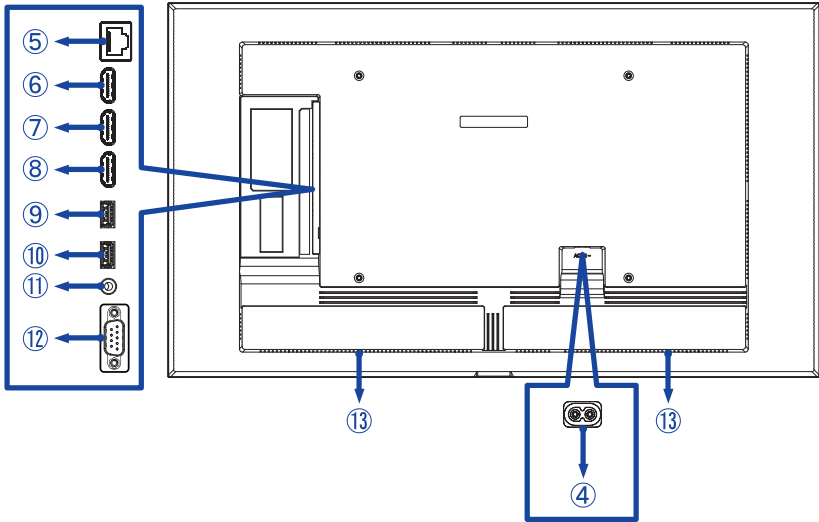

■ ProLite LH5560UHS / ProLite LH6560UHS

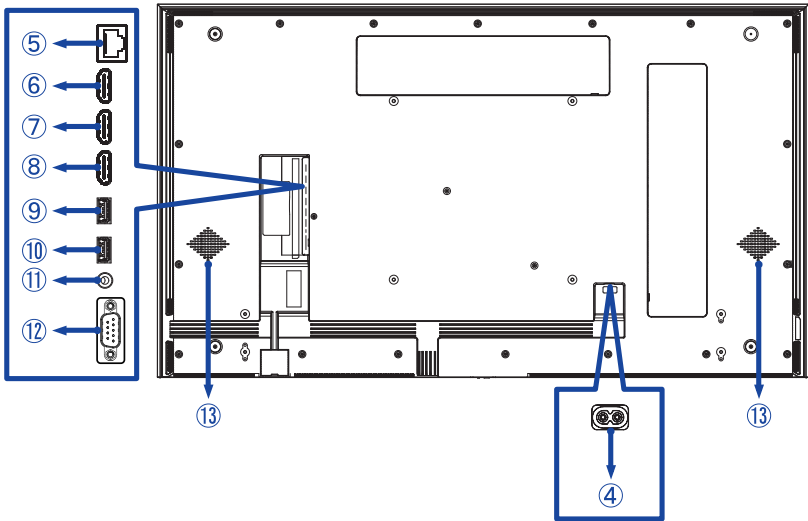

④	AC IN	AC-INLET	AC konektor (~ : Střídavý proud) ( ~ ) (AC-IN)
⑤	LAN	RJ45	RJ45 konektor
⑥	HDMI1	HDMI (Podpora HDMI ARC)*	HDMI konektor
⑦	HDMI2	HDMI	HDMI konektor
⑧	HDMI3	HDMI	HDMI konektor
⑨	USB	USB2.0 (5V, 500mA)	USB konektor
⑩	USB	USB2.0 (5V, 500mA)	USB konektor
⑪	AUDIO OUT	Mini Jack	Audio konektor
⑫	RS232C	RS232C 9pin	RS232C konektor
⑬	Speakers		Reproduktory

\* Funkce HDMI ARC je k dispozici pouze tehdy, když povolíte HDMI s One Wire.  
Připojené zařízení (např. soundbar) musí mít/podporovat HDMI ARC.

## INSTALACE

### UPOZORNĚNÍ

- Dodržujte pokyny z návodu pro typ připevnění, jaký jste zvolili. S veškerými servisními pracemi se obraťte na kvalifikovaný servisní personál.
- Posun monitoru vyžaduje alespoň dvě osoby.
- Před montáží tohoto monitoru se prosím ujistěte, že je zeď dostatečně silná na to, aby udržela potřebnou hmotnost obrazovky a přimontování.

### [MONTÁŽ NA STĚNU]

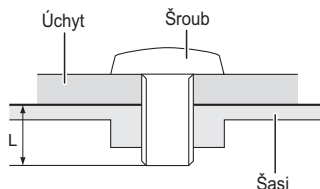

### UPOZORNĚNÍ

Při použití montáže na stěnu utáhněte šrouby M6\* (4 kusy), jejíž "L" délka je 12/18 mm\* pro upevnění monitoru. Použitím delšího šroubu by mohlo dojít k úrazu elektrickým proudem nebo k poškození, protože může dojít ke kontaktu s elektrickými součástkami uvnitř monitoru.

\* M6(L=12mm) : ProLite LH3260HS, Nosnost: max. hmotnost 15kg

M6(L=18mm) : ProLite LH4360UHS / LH5060UHS / LH5560UHS / LH6560UHS, Nosnost: max. hmotnost 40kg

### [OTÁČENÍ OBRAZOVKY]

Je navrženo, aby bylo kompatibilní v režimu na krajina i na portrét.

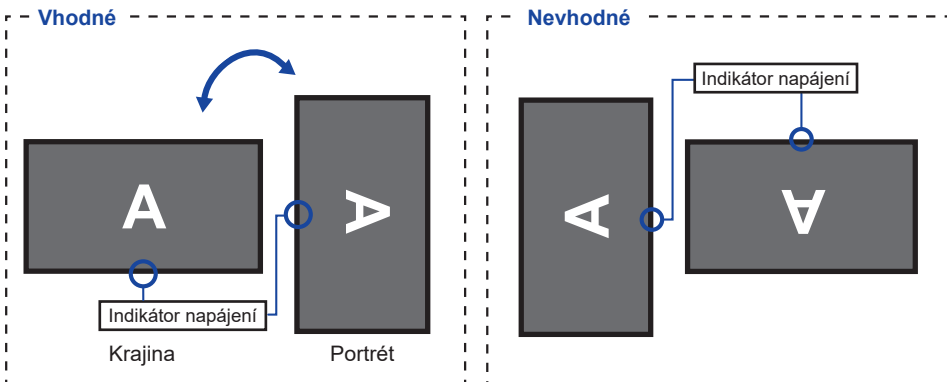

## [UMÍSTĚNÍ SAMOLEPEK]

Pokud se domníváte, že jsou otvory pro šrouby v režimu na výšku příliš viditelné, zakryjte je pomocí samolepek.

### ■ ProLite LH5560UHS

Otvory pro šrouby : 9



### ■ ProLite LH6565UHS

Otvory pro šrouby : 9



## FUNKCE DÁLKOVÉHO OVLÁDÁNÍ

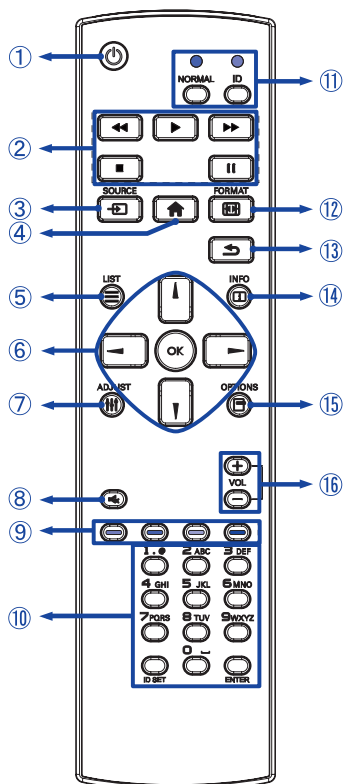

①		Vypíná a zapíná monitor.
②	[PLAY] ▶ : Play ■ : Stop    : Pauza ◀◀ : Rychlý návrat ▶▶ : Rychle vpřed	Ovládání přehrávání mediálních souborů.
③	SOURCE	Vybírá zdroj. Stisknutím ▲ nebo ▼ tlačítka zvolíte HDMI1, HDMI2, HDMI3, Browser, CMS, Správce souborů, Přehrávač médií, Přehrávač PDF nebo Vlastní. Stiskněte tlačítko [OK] pro potvrzení a ukončení.
④	HOME	Otvírá systémy nabídky na obrazovce displej.
⑤	LIST	U tohoto modelu není dostupné.
⑥		Naviguje podnabídkami a nastaveními. ▲ : Tlačítko Nahoru ▼ : Tlačítko Dolů ◀ : Tlačítko Doleva ▶ : Tlačítko Doprava V přehrávači médií: ◀ : Předchozí soubor ▶ : Další soubor V přehrávači PDF: ◀ : Předchozí stránku ▶ : Další stránku
	OK	Potvrzuje váš výběr nebo ukládá změny.
⑦	ADJUST	U tohoto modelu není dostupné.
⑧	MUTE	Zapíná nebo vypíná funkci ztlumení zvuku, když není zobrazena nabídka.
⑨	COLOR	U tohoto modelu není dostupné.
⑩	NUMBER/ ID SET/ENTER	Zadejte text pro nastavení sítě nebo nastavení ID.
⑪	ID Mode	ID: K zadání ID režimu NORMAL: K opuštění ID režimu
⑫	FORMAT	Změna formátu obrazu.
⑬	BACK	Vrací se do předcházející nabídky nebo zavírá nabídku OSD.
⑭	INFO	Poskytuje informace o zdroji a rozlišení. Stiskněte tlačítko na 6 sekund pro odemknutí dálkového ovladače.
⑮	OPTIONS	Zobrazit panel úprav. Pouze prohlížeč, vstupy přehrávače médií a přehrávače PDF.
⑯	VOLUME - / +	VOLUME-: Snižuje hlasitost. VOLUME+: Zvyšuje hlasitost.



## PŘÍPRAVA DÁLKOVÉHO OVLADAČE

Abyste mohli dálkový ovladač používat, vložte dvě suché baterie.

### UPOZORNĚNÍ

- Nepoužívejte žádné jiné baterie než baterie specifikované v této příručce k dálkovému ovladači.
- Nevkládejte do dálkového ovladače společně staré a nové baterie.
- Ujistěte se, že vývody odpovídají označením "+" a "-" v přihrádce na baterie.
- Vybité baterie ihned vyjměte, aby z nich neunikala kapalina do prostoru pro baterie.
- Prasklé baterie nebo elektrolyt z těchto baterií mohou způsobit skvrny, požár nebo úraz.

- ① Zatlačte a posuňte kryt baterie k otevření.

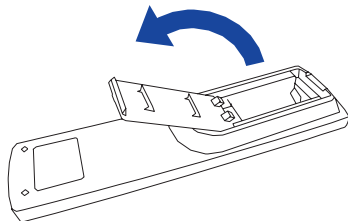

- ② Uspořádejte a vložte 2 baterie AAA podle jejich vstupů + a - (jak je označeno na dálkovém ovladači).

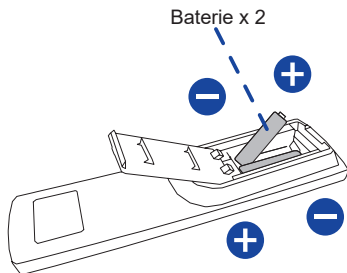

- ③ Nasadte kryt baterie.

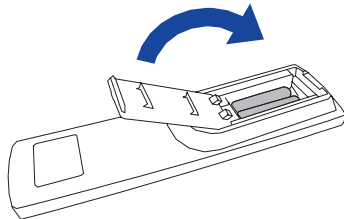

## POZNÁMKA

- Při vyjímání baterií se řiďte výše uvedenými pokyny.
- Když dálkový ovladač nefunguje blízko monitoru, vyměňte baterie za nové. Použijte suché baterie AAA. Nebezpečí výbuchu při výměně baterie za nesprávný typ.
- Dálkový ovladač používejte nasměrovaný k dálkovému čidlu na monitoru.
- U tohoto monitoru nebudou fungovat dálkové ovladače jiných výrobců. Používejte POUZE dodaný dálkový ovladač.
- U použitých baterií musíte při vyřazování dodržovat místní předpisy. (Rada: U likvidace použitých baterií dodržujte prosím správnou politiku podle vašich místních předpisů).
- Baterie nesmí být vystaveny nadměrnému teplu, jako je sluneční svit, oheň a podobně.
- Pokud nehodláte dálkové ovládání používat po celou dobu, vyjměte baterie.

## ID DÁLKOVÉ OVLÁDÁNÍ

Můžete nastavit ID dálkového ovládání, pokud chcete používat dálkové ovládání na konkrétní monitoru.

Režim ID (pro vstup do režimu ID): Stiskněte a podržte tlačítko ID, dokud červená LED nezabliká dvakrát.

Normální režim (Chcete-li opustit režim ID): Stiskněte a podržte tlačítko Normal, dokud zelená LED nezabliká dvakrát.

### ■ Režim ID programování

Přiřadit ID dálkovým ovládáním.

1. Vstup do režimu ID.
2. Stiskněte a podržte tlačítko ID SET dokud se červená LED dioda nezapne.
3. Pomocí číselné tlačítka vložte požadované číslo. (01-255)
4. Stiskněte tlačítko ENTER pro potvrzení ID.
5. Červená LED dioda zabliká dvakrát pokud bylo ID potvrzeno.

## POZNÁMKA

- Při nestisknutí libovolného tlačítka během 10 sekund se režim ID vypne.
- Je-li chyba stisknutím tlačítka jiného čísla, počkejte 1 vteřinu, poté co červená LED dioda zhasne a poté se znovu rozsvítí, pak stiskněte správnou číslici znovu.
- Chcete-li zrušit nebo zastavit programování ID, stiskněte tlačítko ID SET.
- Je nutné nastavit ID číslo pro každý monitor před výběrem jeho ID čísla.

### ■ Použití režimu ID

1. Vstup do režimu ID.
2. Zadejte číslo monitoru, který byste chtěli ovládat pomocí číselný tlačítek.
3. Stiskněte tlačítko INPUT.

## ZÁKLADNÍ PROVOZ

### ■ Zapnutí monitoru

Monitor je zapnutý a indikátor elektřiny se změní na průhledný barvu, když stisknete síťové tlačítko na monitoru nebo na dálkovém ovladači. Monitor v pohotovostním režimu a indikátor elektřiny se změní na Červená, když stisknete síťové tlačítko na monitoru nebo na dálkovém ovladači. Pro zapnutí monitoru ho znovu stiskněte.

### POZNÁMKA

I při používání pohotovostní režim monitor malé množství elektřiny. Odpojte síťový kabel od síťového napájení vždy, když monitor nepoužíváte nebo v noci, abyste předešli zbytečné spotřebě elektřiny.

[Monitor]

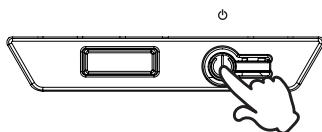

[Dálkový ovladač]

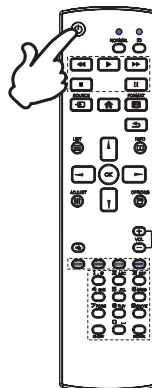

### ■ Zobrazení stránky nabídky nastavení

Stránky nabídky se objeví na obrazovce, když stisknete tlačítko MENU na dálkovém ovladači.

Stránka menu zmizí, když znovu stisknete tlačítko ↶ BACK na dálkovém ovladači.

[Dálkový ovladač]

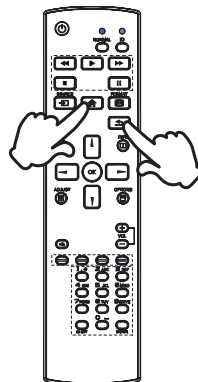

### ■ Posunujte kurzorem vertikálně

Vyberte nastavení stisknutím tlačítka ▲ / ▼ na dálkovém ovladači, zatímco je na obrazovce zobrazena stránka s nabídkou.

[Dálkový ovladač]

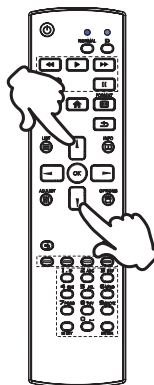

### ■ Posunujte kurzorem horizontálně

Vyberte nabídku nebo nastavení nebo proveďte nastavení stisknutím tlačítka ◀ / ▶ na dálkovém ovladači, zatímco je na obrazovce zobrazena stránka s nabídkou.

[Dálkový ovladač]

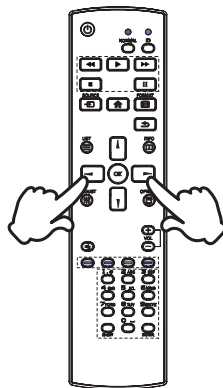

## ■ Nastavte akustický výkon

Stiskněte tlačítka - / + na dálkovém ovladači pro nastavení akustického výkonu, když není na obrazovce zobrazena stránka s nabídkou.

[Dálkový ovladač]

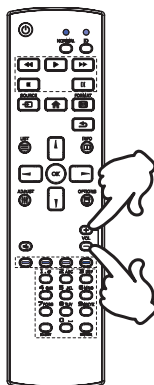

## ■ Zapojte vstupní signál

Ten je aktivovaný, když úspěšně stlačíte tlačítko SOURCE na dálkovém ovladači.

[Dálkový ovladač]

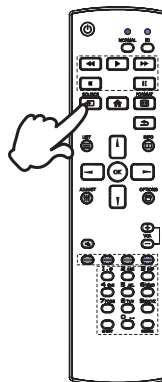

## PŘIPOJENÍ MONITORU

- 1 Ujistěte se, že počítač i monitor jsou vypnuté.
- 2 Připojte počítač k monitoru pomocí odpovídajícího kabelu.
- 3 Připojte počítač k monitoru pomocí kabelu RS-232C.
- 4 Připojte napájecí kabel k monitoru a poté do elektrické sítě.
- 5 Zapněte monitor (hlavním vypínačem i vypínačem).

### POZNÁMKA

- Ujistěte se, že instalace budovy má jistič 120/240V, 20A (maximum).
- Signální kabely pro připojení počítače a monitoru se mohou lišit v závislosti na typu použitého počítače. Nesprávné připojení může způsobit vážné poškození jak na monitoru, tak i na počítači. Kabel, který je dodán s monitorem, je určen pro standardní konektor. Pokud je zapotřebí speciální kabel, obraťte se na místního prodejce nebo regionální iiyama kancelář.
- Připojovací zařízení třídy 1 typu A musí být připojeno k ochrannému vodiči.
- Zásuvka musí být instalována v blízkosti zařízení a musí být snadno přístupná.
- Výrazný akustický tlak u ucha / sluchátek může způsobit poškození sluchu / ztrátu sluchu.

[Příklad připojení]

<Zadní>

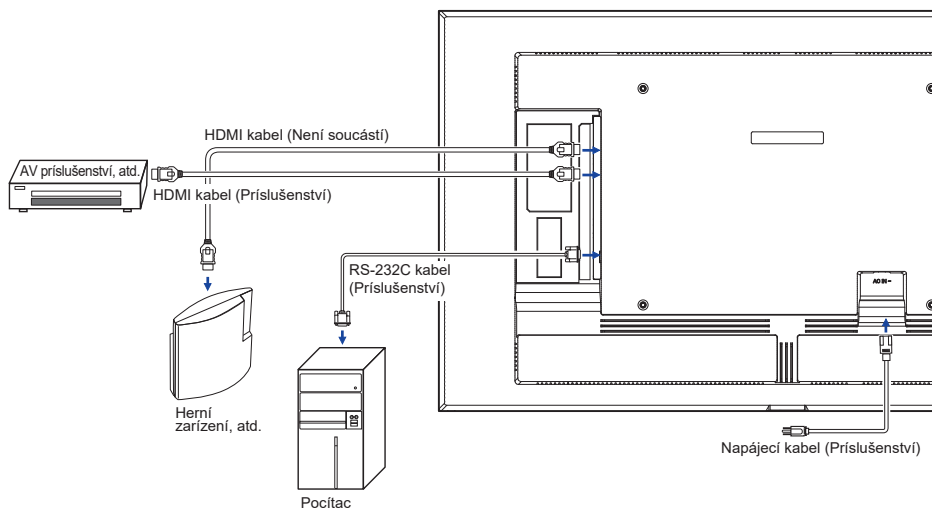

## [ Příklad připojení s periferním zařízením ]

### UPOZORNĚNÍ

Před připojením vypněte síťový a odpojte monitor a periferní zařízení, abyste zabránili úrazu elektrickým proudem nebo poškození.

### POZNÁMKA

- Podívejte se zároveň do návodu pro uživatele periferních zařízení.
- Zajistěte, abyste měli potřebné kabely, které jsou požadované.

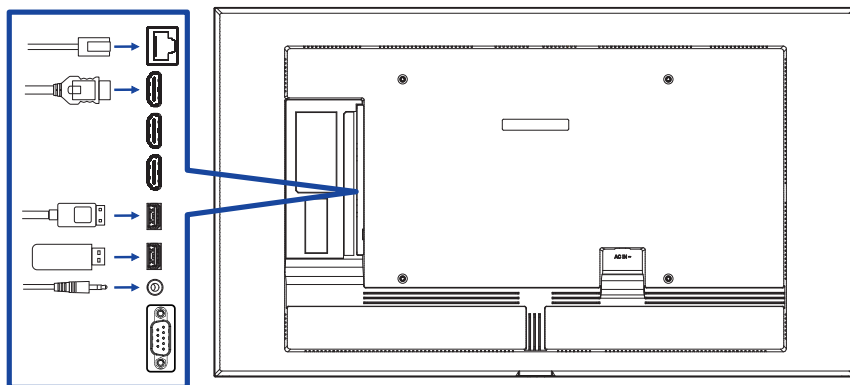

## [ Nastavení síť ]

1. Zapněte router a zapněte jeho nastavení DHCP.
2. Připojte router k tomuto monitoru pomocí ethernetového kabelu.
3. Stiskněte tlačítko  HOME a číslo 1668 na dálkovém ovladači, a pak vyberte položku Nastavení.
4. Vyberte "Network & internet", a poté stiskněte tlačítko OK.
5. Vyberte "Ethernet", a poté stiskněte tlačítko OK.
6. Postupujte podle pokynů na obrazovce a nainstalujte síť.

**POZNÁMKA** Připojení stíněného CAT-5 ethernetového kabelu v souladu se směrnicí EMC.

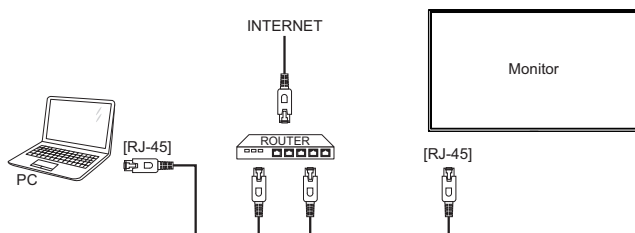

## NASTAVENÍ POČÍTAČE





### ■ Načasování signálu

Změna požadované načasování signálů, jsou uvedeny na straně 53: Vhodné načasování.











# OVLÁDÁNÍ MONITORU

Chcete-li vytvořit co nejlepší obraz, Váš iiyama LCD monitor byl nastaven ve výrobním závodě s KOMPATIBILNÍ NAČISOVÁNÍ, které je vyobrazeno na straně 53. Jste také schopni nastavit obraz tlačítkem podle pokynů uvedených níže.

- 1 Stiskněte tlačítko  HOME na dálkovém ovladači spuštění funkce OSD menu. K dispozici jsou další položky nabídky, které lze přepínat pomocí tlačítka  /  /  /  na dálkovém ovladači.



- 2 Vyberte položku menu, která obsahuje ikonu nastavení týkající se nastavení, které chcete dělat. Stiskněte tlačítko OK na dálkovém ovladači. Potom pomocí tlačítka  /  na dálkovém ovladači.
- 3 Pomocí tlačítka  /  na dálkovém ovladači zvolte vhodnou úpravu nebo nastavení.
- 4 Stiskněte tlačítko  BACK na dálkovém ovladači a nastavení, která jste právě udělal. Proběhne automatické uložení.

Například pro korekci OSD vertikální polohy zvolte položku Menu OSD Konfigurace 2 a poté stiskněte tlačítko OK na dálkovém ovladači. Pak vyberte OSD V Position pomocí tlačítka  /  na dálkovém ovladači. Potom pomocí tlačítka  /  na dálkovém ovladači pro změnu nastavení OSD vertikální polohy. OSD vertikální polohy displeje by se měla odpovídajícím způsobem měnit, když děláte to.

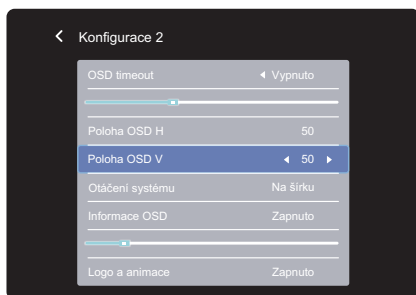

Stiskněte nakonec tlačítko  BACK na dálkovém ovladači při skončení, všechny změny se uloží do paměti.

























## POZNÁMKA

- Tlačítko  BACK na dálkovém ovladači může být použito k vrácení předcházejících položek nabídky.
- Jakékoli změny se automaticky uloží do paměti, když OSD zmizí. Je třeba se vyvarovat vypnutí napájení při používání nabídky.

## NASTAVENÍ OBSAHU MENU

### Obrázek Picture



Úprava položek	Problém / Možnost	Tlačítko ke stisknutí		
Jas* <sup>1</sup> Brightness	Příliš tmavá Příliš světlá	   		
Kontrast* <sup>2</sup> Contrast	Příliš matné Příliš intenzivní	   		
Ostrost* <sup>2</sup> Sharpness	Příliš slabá Příliš ostrá	   		
Úroveň černé* <sup>2</sup> Black level	Černá je příliš tmavá Černá je příliš světlá	   		
Odstín* <sup>2</sup> Tint	Dofialova Dozelená	   		
Barva* <sup>2</sup> Color	Příliš slabý Příliš silný	   		
Redukce šumu* <sup>2</sup> Noise reduction	Vypnuto	Noise Reduction je vypnut.		
	Nízká	Hlučnost elektronického obrazu.		
	Střední	Electronický šum způsobený různými přehrávači médií se sníží více než Low (nízká).		
	Vysoká	Electronický šum způsobený různými přehrávači médií se sníží více než Midium (střední).		
Výběr gamma* <sup>2</sup> Gamma selection	Můžete nastavit Gama. Nativní / 2.2 / 2.4 / Sgamma / D-image			
Teplota barev Color temperature	3000°K	9300°K		
	4000°K	10000°K		
	5000°K	Nativní	Původní teplota barev	
	6500°K	Uživatel1	Uživatelské nastavení 1	
	7500°K	Uživatel2	Uživatelské nastavení 2	

## Obrázek Picture

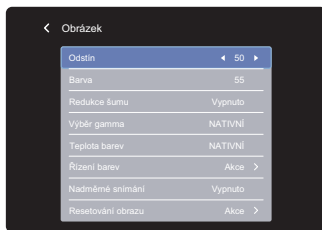

Úprava položek	Problém / Možnost	Tlačítko ke stisknutí	
Řízení barev* <sup>3</sup> Color control	Nastavte barvu uživatele.		
	Uživatel1	R G B	Příliš slabý Příliš silná
	Uživatel2	2000K-10000K	
Nadměrné snímání* <sup>2</sup> Overscan	Vypnuto	Over scan je vypnuto.	
	Zapnuto	Zobrazovací plocha je 95%.	
Resetování obrazu Picture reset	Zrušit	Návrat do menu.	
	OK	Nastavení Picture se obnoví do továrního nastavení dat.	

\*<sup>1</sup> Slouží k nastavení jasu při použití monitoru v temné místnosti, když obrazovka je příliš světlá. Nastavení jasu je deaktivováno, pokud je zapnutý Spořič Jasu.

\*<sup>2</sup> Není k dispozici pro vstupy Přehrávač médií, Prohlížeč, CMS, Přehrávač PDF a Vlastní.

\*<sup>3</sup> Lze vybrat pouze v případě, že je teplota barev nastaveno na "Uživatel1/Uživatel2".

## Obrazovka Screen

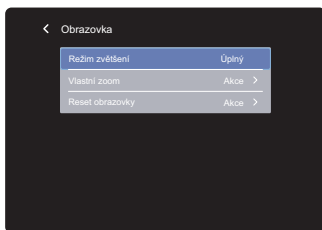

Úprava položek	Problém / Možnost		Tlačítko ke stisknutí
Režim zvětšení* <sup>1</sup> Zoom mode	Úplný	Zvětšit obrázek horizontálně k zaplnění obrazovky, pokud je obrazový zdroj 4:3 (standardní rozlišení). Když je obrazový zdroj 16:9 (vysoké rozlišení), není přizpůsobený.	
	4:3	Zobrazí všechny obrázky v poměru stran 4:3.	
	Skutečný	Zobrazení obrazu bod po bodu.	
	21:9	Zobrazí všechny obrázky v poměru stran 21:9.	
	Vlastní	Přizpůsobit zvětšení obrazovky.	
Vlastní zoom* <sup>2</sup> Custom zoom	Zoom	Zvětšete horizontální a vertikální velikost obrazu současně.	
	H zoom	Zvětšete horizontální velikost obrazu.	
	V zoom	Zvětšete vertikální velikost obrazu.	
	H pozice* <sup>3</sup>	Zvětšení / hodnoty horizontálního zvětšení.	
	V pozice* <sup>3</sup>	Zvětšení / hodnoty vertikálního zvětšení.	
Reset obrazovky Screen reset	Zrušit	Návrat do menu.	
	OK	Nastavení Screen se obnoví do továrního nastavení dat.	





























\*<sup>1</sup> Není k dispozici pro vstupy Přehrávač médií, Prohlížeč, CMS, Přehrávač PDF a Vlastní.

\*<sup>2</sup> Lze vybrat pouze v případě, že je režim zvětšení nastaveno na "Vlastní".

\*<sup>3</sup> Pokud je hodnota horizontálního a vertikálního zoomu "0", nelze nastavit horizontální a vertikální polohu.

## Zvuk Audio



Úprava položek	Problém / Možnost	Tlačítko ke stisknutí
Vyvážení Balance	Levý reproduktor je příliš hlasitý. Pravý reproduktor je příliš hlasitý.	   
Výšky Treble	Příliš slabý Příliš silná	   
Basy Bass	Příliš slabý Příliš silná	   
Hlasitost Volume	Příliš měkké Příliš hlasitý	   
Audio výstup (linkový výstup) Audio out (line out)	Nastavení hlasitosti audio výstupu. Příliš měkké Příliš hlasitý	   
Maximální hlasitost Maximum volume	Nastavte maximální hlasitost.	   
Minimální hlasitost Minimum volume	Nastavte minimální hlasitost.	   
Ztlumení zvuku Mute	Vypnuto	Vraťte hlasitost na předchozí úroveň.
	Zapnuto	Vypněte zvuk dočasně.
Synchronizace výstupu zvuku Audio out sync	Vypnuto	Hlasitost reproduktoru se liší od hlasitosti zvukového výstupu (line-out).
	Zapnuto	Hlasitost reproduktoru je v souladu s hlasitostí audio výstupu (line-out).
Nastavení reproduktoru Speaker Setting	Vypnuto	Vypněte vestavěný reproduktor.
	Zapnuto	Povolte vestavěný reproduktor.
Resetování zvuku Audio reset	Zrušit	Návrat do menu.
	OK	Nastavení Audio se obnoví do továrního nastavení dat.

## Konfigurace 1 Configuration1

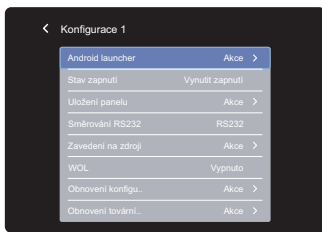







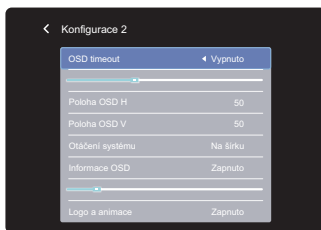





Úprava položek	Problém / Možnost		
Android launcher Android launcher	Zadejte nastavení systému Android.		
Stav zapnutí Switch on state	Vynutit zapnutí	Monitor se rozsvítí, když je napájecí kabel připojen do elektrické zásuvky.	
	Vypnutí napájení	Po připojení napájecího kabelu do elektrické zásuvky zůstane monitor vypnutý.	
	Poslední stav	Monitor se vrátí k předchozímu stavu napájení (zapnuto / vypnuto / pohotovostního režimu), když vyjmete a vyměníte napájecí kabel.	
Uložení panelu Panel saving	Jas	Vypnuto	Nastavení podsvícení je vypnuté.
		Zapnuto	Jas obrazu se sníží.
	Posun pixelů	Pro posuňte mírně polohu pixelů ve čtyřech směrech (nahoru, dolů, doleva nebo doprava).	
		Auto	Přesuňte polohu obrazu automaticky.
		Vypnuto	Pixel shift je vypnut.
Zapnuto	Přesuňte polohu obrazu v nastavených intervalech. 10-900 sekund		
Směrování RS232 RS232 routing	Vyberte port řízení sítě. RS232 / LAN RS232		
Zavedení na zdroj <sup>*1</sup> Boot on source	Poslední vstup	Po zapnutí napájení začíná stejným nastavením jako při vypnutí napájení. Vypnuto / Zapnuto	
	Vstup	Vyberte zdroj vstupu při spuštění. HDMI1 / HDMI2 / HDMI3 / Prohlížeč / CMS / Správce souborů / Přehrávač médií / Přehrávač PDF / Vlastní	
	Playlist	Vyberte seznam skladeb pro přehrávače Mediaplayer, Prohlížeč a PDF.	
WOL WOL	Vypnuto	Vypněte funkci Wake On LAN.	
	Zapnuto	Povolte funkci Wake On LAN.	
Obnovení konfigurace 1 Configuration1 reset	Zrušit	Návrat do menu.	
	OK	Nastavení Configuration1 se obnoví do továrního nastavení dat.	
Obnovení továrního nastavení Factory reset	Zrušit	Návrat do menu.	
	OK	Nastavení továrních dat je obnoveno.	

\*1 Žádná funkce selhání, systém udrží zdroj i zdroj není vstup signálu.

## Konfigurace 2 Configuration 2



Úprava položek	Problém / Možnost	Tlačítko ke stisknutí
OSD timeout OSD timeout	Můžete nastavit dobu trvání OSD menu v rozmezí 5 až 120 sekund. Vypnuto / 5 - 120 sekund	 
Poloha OSD H OSD H Position	OSD je příliš vlevo OSD je příliš vpravo	   
Poloha OSD V OSD V Position	OSD je příliš nízké OSD je příliš vysoké	   
Otáčení systému System rotation	Na šířku	Zobrazte OSD v režimu na šířku.
	Na výšku	Zobrazte OSD v režimu na výšku.
Informace OSD Information OSD	Nastavte dobu zobrazování informací OSD v pravém horním rohu obrazovky. Vypnuto / 1 - 60 sekund	 
Logo a animace Logo and animation	Vypnuto	Po zapnutí monitoru se nezobrazí logo a animace iiyama.
	Zapnuto	Po zapnutí monitoru se zobrazí logo a animace iiyama.
	Uživatel	Volba vlastního loga v aplikaci Android je nastavena, při zapnutém monitoru bude k dispozici pouze vlastní logo.
Nastavení loga* <sup>1</sup> Logo setting	Vyberte logo po spuštění systému.	
Nastavení animace* <sup>1</sup> Animation setting	Vyberte animaci spuštění.	
ID monitoru Monitor ID	Nastavte ID pro monitor. 1 - 255	
Informace o monitoru Monitor information	Zobrazuje informace o vašem monitoru, včetně názvu modelu, sériového čísla, provozních hodin a verze SW.	
Verze HDMI* <sup>2</sup> HDMI version	Nastavte verzi HDMI. 2.0 / 1.4 / Auto	
Obnovení konfigurace 2 Configuration2 reset	Zrušit	Návrat do menu.
	OK	Nastavení Konfigurace 2 se obnoví do továrního nastavení dat.

\*<sup>1</sup> Nastavení loga a animace jsou k dispozici pouze tehdy, když vyberete "Uživatel" z možností Logo a animace.

\*<sup>2</sup> Vhodné pouze pro vstup HDMI.



## Rozšířené možnosti Advanced option

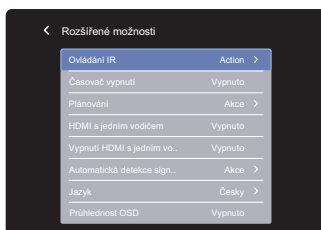

Úprava položek	Problém / Možnost	Tlačítko ke stisknutí
Ovládání IR IR control	Zvolte provozní režim dálkového ovladače, pokud jsou připojena více monitorů prostřednictvím připojení RS232C.	
	Odemknutí* <sup>1</sup>	Odemkněte dálkový ovladač.
	Zamknout vše	Zamkněte veškerý dálkový ovladač.
	Zamknout vše kromě hlasitosti	Uzamkněte všechny kromě hlasitosti dálkového ovladače.
	Zamknout vše kromě napájení	Uzamkněte všechny kromě funkce dálkového ovladače.
	Zamknout vše kromě PWR a VOL	Uzamkněte všechny kromě hlasitosti a výkonu dálkového ovladače.



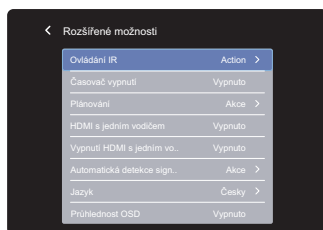

## Rozšířené možnosti Advanced option

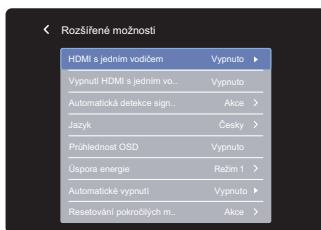

Úprava položek	Problém / Možnost	
Časovač vypnutí Off Timer	Nastavení vypnutí monitoru. (v hodinách) Off / 1 - 24 hodinách	
Plánování Schedule	Seznam plánů	Lze nastavit až 7 rozvrhů.
	Čas spuštění* <sup>2</sup>	Nastavte čas spuštění.
	Čas ukončení* <sup>2</sup>	Nastavte čas ukončení.
	Vstup	Vyberte standardní vstupní zdroj, když se monitoru automaticky přístě zapne. HDMI1 / HDMI2 / HDMI3 / Prohlížeč / CMS / Správce souborů / Přehrávač médií / Přehrávač PDF / Vlastní
	Playlist	Zvolte seznam skladeb pro mediální přehrávač, přehrávač PDF a prohlížeč.
	Dny v týdnu	Nastavte den v týdnu. Ne / Po / Út / St / Čt / Pá / So
	Každý týden	Nastavte, zda se má opakovat každý týden. Vypnuto / Zapnuto
Povolit* <sup>3</sup>	Povolit / zakázat plán.	
HDMI s jedním vodičem HDMI with One Wire	Vypnuto	HDMI with One Wire vypnut.
	Zapnuto	Ovládejte všechna zařízení připojená kabelem HDMI pomocí jednoho dálkového ovladače.
Vypnutí HDMI s jedním vodičem HDMI with One Wire Power Off	Vypnuto	HDMI with One Wire Power Off vypnut.
	Zapnuto	Pomocí vypínače na zařízení připojeném kabelem HDMI přepněte do pohotovostního režimu.
Automatická detekce signálu * <sup>4</sup> Auto signal detection	Vypnuto	Vypněte Auto signal detection.
	Vše * <sup>5</sup>	Automaticky detekuje všechny zdroje, pokud na výchozím vstupu není žádný signál, a automaticky vybere dostupný signál.
	Převzetí služeb při selhání	Detekuje zdroje automaticky podle uživatelem definovaného pořadí, pokud na výchozím vstupu není žádný signál, a automaticky vybere dostupný signál.

## Rozšířené možnosti Advanced option



Úprava položek	Problém / Možnost		Tlačítko ke stisknutí	
Jazyk Language	English	Angličtina	Deutsch	Němčina
	Français	Francouzština	Italiano	Italština
	Español	Španělština	Русский	Ruština
	Polski	Polština	Nederlands	Nizozemština
	Česky	Česky	Dansk	Dánština
	Svenska	Švédština	Suomi	Finština
	Norsk bokmål	Norština		
Průhlednost OSD OSD Transparency	Pozadí OSD je průhledný režim. Vypnuto / 5 - 100			 
Úspora energie Power Saving	Režim1: WOL vypnuto, probuzení zdrojového vstupu vypnuto, podsvícení vypnuto Režim2: WOL vypnuto, zapnuto probuzení zdrojového vstupu, podsvícení vypnuto Režim3: WOL vstupu, probuzení zdrojového vstupu vypnuto, podsvícení vypnuto Režim4: WOL vstupu, zapnuto probuzení zdrojového vstupu, podsvícení vypnuto			
Automatické vypnutí* <sup>6</sup> Auto power off	Zapnuto	Zapněte automatické vypnutí displeje po určité době 160minut / 90minut / 120minut / 150minut / 180minut / 210minut / 240minut.		 
	Vypnuto	Vypněte funkci automatického vypnutí.		
Resetování pokročilých možností Advanced option reset	Zrušit	Návrat do menu.		
	OK	Pokročilé nastavení bude obnoveno kromě možnosti "Datum a čas" v nabídce Pokročilé možnosti na tovární nastavení.		

\*1 Chcete-li odemknout, stiskněte a podržte tlačítko INFO na dálkovém ovladači po dobu 6 sekund.

\*2 Čas začátku v Plánu musí být před časem konce.

\*3 Změny možnosti "Povolit" by měly být provedeny pouze v případě, že byl správně nastaven čas zahájení, čas ukončení, vstup a týden.

\*4 Displej automaticky detekuje a vybírá dostupný zdroj signálu.

\*5 Pořadí detekce: HDMI1 → HDMI2 → HDMI3 → Prohlížeč → CMS → Správce souborů → Přehrávač médií → Přehrávač PDF → Vlastní

\*6 Výchozí čas pro automatické vypnutí je 180minut, funkci lze vypnout nebo změnit na jiný čas při prvním spuštění displeje nebo v pokročilé nabídce možností OSD.

## NASTAVENÍ SYSTÉMU ANDROID

Otevřete nastavení systému stisknutím spouštěče Android v nabídce OSD Konfigurace 1 nebo stisknutím tlačítka  HOME na dálkovém ovladači s číslem 1668.

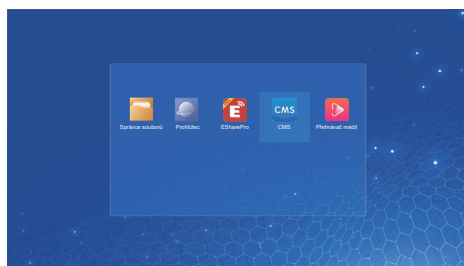
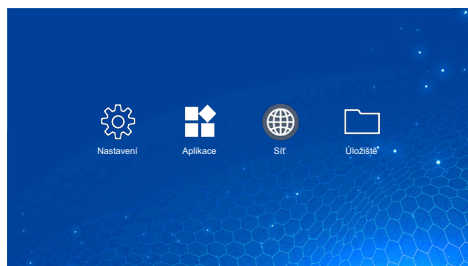

## <Nastavení>

### Network & internet Network & internet

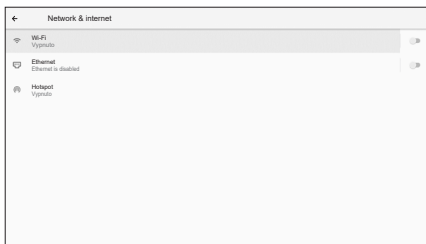

Úprava položek	Problém / Možnost	
Wi-Fi Wi-Fi	Nastavte funkci Wi-Fi Zapnuto / Vypnuto pro párování se zařízením WiFi.	
	Wifi list	Zobrazení seznamu sítí WiFi.
	Add network	Network name
		Security
		Advanced options
	Wifi preferences	Turn on wifi automatically
		Notify for public networks
Advanced		
Saved networks	Uložte sítě wifi na tomto monitoru.	
Ethernet Ethernet	Nastavení kabelové sítě. Zapnuto / Vypnuto	
	IP address	Přiřadit IP adresu pro tento monitor.
	Netmask	Přiřadit Masku sítě pro tento monitor.
	Gateway	Přiřadit Brána pro tento monitor.
	DNS1	Přiřazení adresy serveru DNS.
	DNS2	
	Ethernet IP mode	Static
DHCP		
Hotspot Hotspot	Wi-Fi hotspot	Nastavení Hotspot. Zakázat / Povolit (Hotspot name / security / hotspot password / AP Band / Turn off hotspot automatically)

## Apps & Notification

### Apps & Notification



Úprava položek	Problém / Možnost	
App info <a href="#">App info</a>	Zobrazte informace o aplikacích.	
Výchozí aplikace <a href="#">Default apps</a>	Browser app	Nastavení výchozích aplikací.
	Home app	
	Opening links	
Správce oprávnění <a href="#">Permission manager</a>	App permissions	Nastavení oprávnění aplikací.

## Display

### Display



Úprava položek	Problém / Možnost	
Velikost písma <a href="#">Font size</a>	Small	Nastavte velikost písma.
	Default	
	Large	
	Largest	

## Signage displej Signage display



Úprava položek	Problém / Možnost		
Obecná nastavení General settings	Název signage displeje	Nastavte zobrazovaný název.	
	Snímek obrazovky	Zakázat / Povolit (Interval, Čas spuštění, Čas ukončení, Opakování, Uložit do, Vyčistit snímky obrazovky, Odeslat snímky obrazovky e-mailem)	
Nastavení serveru Server settings	E-mailové oznámení	Zakázat / Povolit (SMTP, E-mail správce, Test)	
	FTP	Zakázat / Povolit (Účet, Heslo, Cesta k úložišti, Port)	
	ADB po síti	Připojení k síti přístupu s portem 5555.	
Nastavení zdroje Source settings	Upravit přehrávač médií	Upravit seznam stop playlistů a nastavení efektu.	
	Upravit přehrávač prohlížeče	Úprava seznamu prohlížečů a nastavení efektů.	
	Upravit přehrávač PDF	Upravit seznam skladeb a nastavení efektu ve formátu PDF Player.	
	Cesta k úložišti	Nastavení přehrávače médií, přehrávače PDF, umístění úložiště prohlížeče.	
	Vlastní aplikace	Upravte vlastní aplikaci.	
Síťové aplikace Network application	Proxy	Nastavte proxy server. Zakázat / Povolit (Název hostitele: IP adresa proxy serveru, Port: Číslo port proxy serveru, Typ: Typ server Proxy) Ověřování / Uživatelské jméno / Heslo	
Systémové nástroje System tools	Vymazání úložiště	Vymažte všechna data ve složkách se značkami. Vše / Interní úložiště / Úložiště USB	
	Reset	Erase all data Nastavení továrních dat je obnoveno.	
	Klonování a import	Klonování	Zkopírujte mediální soubor z interního, USB.
		Import	Importujte ze složky pro podepsání pod USB. Interní úložiště
	USB external storage Lock	Zakázat	USB externí úložiště.
Povolit		zámek externího úložiště USB.	
Aktualizace systému System updates	OTA	Aktualizace firmware.	
	Místní aktualizace		

## Security Security

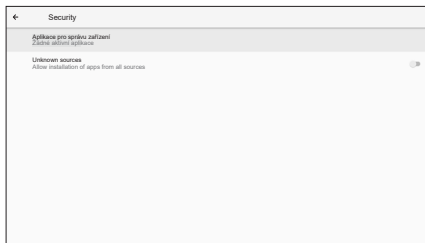

Úprava položek	Problém / Možnost
Applikační správa zařízení <a href="#">Device admin apps</a>	Zobrazit informace o přihlašovacích údajích.
Unknown sources <a href="#">Unknown sources</a>	Zakázat / povolit instalaci aplikací z neznámých zdrojů.

## Systém System

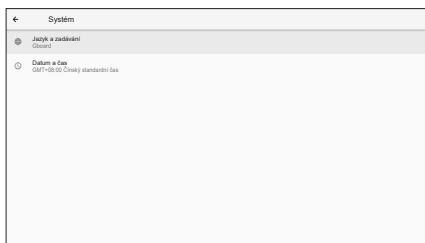

Úprava položek	Problém / Možnost	
Jazyk a zadávání <a href="#">Language &amp; Input</a>	Languages	Nastavíte jazyk displeje, klávesnici a vstupní metody.
	On-screen keyboard	Jazyk: English / Deutsch / Français / Italiano / Español / Русский / Polski / Nederlands / Česky / Dansk / Svenska / Suomi / Norsk bokmål
	Physical keyboard	
Datum a čas <a href="#">Date &amp; time</a>	Use network-provided time	Nastavte datum a čas. Použijte 24hodinový formát, Automatické datum a čas, Formát data, Časové pásmo
	Ntp server	



## O zařízení About device

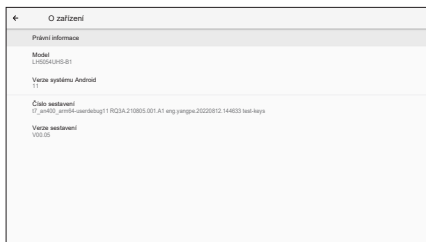

Úprava položek	Problém / Možnost	
Právní informace Legal information	Third-party licenses	Hlavní informace v tématu O společnosti: Právní informace / Model / Verze systému / Číslo sestavení / Verze sestavení Automaticky vyhledá aktualizaci .zip z karty USB. Když vyberete aktualizovaný soubor .zip, monitor se restartuje a aktualizace se spustí.
	System Webview licenses	
Model Model	Model	
	Serial number	
	Hardware version	
Verze systému Android Android version	Verze systému Android	
	Android security update	
	Kernel version	
Číslo sestavení Build number	Číslo sestavení	
Verze sestavení Build version		

### ■ Rychlé informace

Stiskněte tlačítko Info a číslo 77 na dálkovém ovladači.

Zobrazte informace sítě a monitor atd.

**<Android>** \* U tohoto modelu není k dispozici upgrade systému Android.

- Settings : Přejděte do nastavení aplikace.
- Apps : Zobrazit všechny aplikace. (Prohlížeč/Správce souborů/CMS/Přehrávač médií/ESharePro)
- Network : Nastavte Ethernet.
- Storage : Zobrazte aktuální informace o úložišťích zařízení Android.

#### **POZNÁMKA**

- Podporovaný souborový systém:  
FAT32
- Podporované formáty souborů:
  - Music: MP3, M4A, AAC, LPCM
  - Video: 3GP, AVI, FLV, MP4, MKV, MOV, MPEG, MTS, TP, TS, VOB, WEBM
  - Photo: JPG, JPEG, BMP, PNG, GIF

## [Přehrávač médií]

- Přehrát soubor: Vyberte soubor, který chcete přehrát
- Pořadí přehrávání: Nastavte pořadí přehrávání souborů
- Režim přehrávání: Nastavte režim přehrávání souborů
- Styl obrazu: Nastavení velikosti obrazu
- Vytvořit seznam: Vytvořit nový seznam skladeb
- Přehrát seznam: Upravit seznam skladeb

### ● Přehrát soubor

1. Na stránce vyberte možnost "Přehrát soubor".
2. Vyberte soubor a stiskněte tlačítko OK.  
Lze vybrat více souborů.
3. Stiskněte tlačítko "Otevřít" pro přehrávání.

#### ■ Media Hotkey

- ► **Play:** Přehrávání mediálního souboru.
- || **Pause:** Pozastavení mediálního souboru.
- ►► **Fast forward:** Pro přeskočení dopředu o 10 sekund.
- ◀◀ **Rewind:** Pro přeskočení dozadu o 10 sekund.
- ■ **Stop:** Zastavte přehrávání souboru a vraťte se do Menu.

#### ■ Klávesa šipky

- ◀ : Předchozí soubor
- ▶ : Další soubor

### ● Pořadí přehrávání

Na stránce vyberte možnost "Pořadí přehrávání".

- **Sekvence:** Přehrávání souborů v sekvencích.
- **Zpětný chod:** Přehrávání souborů v opačném pořadí
- **Náhodně:** Všechny soubory v seznamu se přehrávají náhodně.
- **Cyklus:** Všechny soubory v seznamu se přehrávají opakovaně.

### ● Režim přehrávání

Na stránce vyberte možnost "Režim přehrávání".

- **Auto:** Doba trvání automatického přehrávání. 5s / 15s / 30s / 60s
- **Manuální:** Přehrát soubor manuálně.





### ● Styl obrazu

Na stránce vyberte možnost "Styl obrazu".





- **Stupnice:** Zobrazí obrázek v původním poměru stran.
- **Úplný:** Zvětšení obrázku na celou obrazovku.

### ● Vytvořit seznam

1. Na stránce vyberte možnost "Vytvořit seznam".
2. Vyberte možnost: Přidat soubor
3. Vyberte soubor a přidejte jej do seznamu.

- Panel úprav
  - **Posunout nahoru:** Přesunout soubory na začátek seznamu.
  - **Posunout dolů:** Přesunout soubory na konec seznamu
  - **Odstranit:** Smazat soubory.
  - **Odstranit vše:** Smazat soubory seznamu skladeb.
  - **Zpět:** Vrátit se.
- Dálkový ovladač
  -  **Option key:** Zobrazit panel úprav
  -  **OK key:** Vyberte / zrušte výběr souboru
- **Přehrát seznam**
  1. Na stránce vyberte možnost "Přehrát seznam".
  2. Stisknutím tlačítka  Option na dálkovém ovladači otevřete panel úprav
  3. Přidejte soubor nebo upravte soubor.
- Panel úprav
  - **Posunout nahoru:** Přesunout soubory na začátek seznamu.
  - **Posunout dolů:** Přesunout soubory na konec seznamu
  - **Odstranit:** Smazat soubory.
  - **Odstranit vše:** Smazat soubory seznamu skladeb.
  - **Zpět:** Vrátit se.
- Dálkový ovladač
  -  **Option key:** Zobrazit panel úprav
  -  **OK key:** Vyberte / zrušte výběr souboru

## [Prohlížeč]

- **Nová karta**
  1. Na stránce vyberte možnost "Nová karta".
  2. Zadejte adresu URL a stiskněte OK pro přístup.
- **Vytvořit seznam**
  1. Na stránce vyberte možnost "Vytvořit seznam".
  2. Zadejte adresu URL a přidejte ji do seznamu.
- **Přehrát seznam**
  1. Vyberte URL na stránce.
  2. Stisknutím tlačítka  Option na dálkovém ovladači otevřete panel úprav
  3. Upravit adresu URL.
- Panel úprav
  - **Odstranit:** Odstranit adresu URL.
  - **Odstranit vše:** Delete all URL record.
  - **Zpět:** Vrátit se.
- Dálkový ovladač
  -  **Option key:** Zobrazit panel úprav
  -  **Play key:** Otevření webové stránky.
  -  **OK key:** Vyberte / zrušte

## [Přehrávač PDF]

### ● Přehrát soubor

1. Na stránce vyberte možnost "Přehrát soubor".
2. Vyberte soubor a stiskněte tlačítko OK.  
Lze vybrat více souborů.
3. Stiskněte tlačítko "Otevřít" pro přehrávání.

#### ■ Media Hotkey

- ► **Play:** Přehrávání PDF souboru.
- || **Pause:** Pozastavení PDF souboru.
- ■ **Stop:** Vrátit se.

#### ■ Klávesa šipky

- ◀ : Předchozí stránku
- ▶ : Další stránku

### ● Pořadí přehrávání

Na stránce vyberte možnost "Pořadí přehrávání".

- **Sekvence:** Přehrávání souborů v sekvencích.
- **Zpětný chod:** Přehrávání souborů v opačném pořadí
- **Náhodně:** Všechny soubory v seznamu se přehrávají náhodně.
- **Cyklus:** Všechny soubory v seznamu se přehrávají opakovaně.

### ● Režim přehrávání

Na stránce vyberte možnost "Režim přehrávání".

- **Auto:** Doba trvání automatického přehrávání. 5s / 15s / 30s / 60s
- **Manuální:** Přehrát soubor manuálně.



### ● Vytvořit seznam

1. Na stránce vyberte možnost "Vytvořit seznam".
2. Vyberte možnost: Přidat soubor
3. Vyberte soubor a přidejte jej do seznamu.

#### ■ Panel úprav



- **Posunout nahoru:** Přesunout soubory na začátek seznamu.
- **Posunout dolů:** Přesunout soubory na konec seznamu
- **Odstranit:** Smazat soubory.
- **Odstranit vše:** Smazat soubory seznamu skladeb.
- **Zpět:** Vrátit se.

#### ■ Dálkový ovladač

-  **Option key:** Zobrazit panel úprav
-  **OK key:** Vyberte / zrušte výběr souboru

### ● Přehrát seznam

1. Na stránce vyberte možnost "Přehrát seznam".
2. Stisknutím tlačítka  Option na dálkovém ovladači otevřete panel úprav.
3. Přidejte soubor nebo upravte soubor.

- Panel úprav
  - **Posunout nahoru:** Přesunout soubory na začátek seznamu.
  - **Posunout dolů:** Přesunout soubory na konec seznamu
  - **Odstranit:** Smazat soubory.
  - **Odstranit vše:** Smazat soubory seznamu skladeb.
  - **Zpět:** Vrátit se.
- Dálkový ovladač
  -  **Option key:** Zobrazit panel úprav
  -  **OK key:** Vyberte / zrušte výběr souboru

## [Správce souborů]

Procházení souborů uložených v interním úložišti, USB.

## [CMS]

Správa obsahu digitální signage.

Chcete-li tuto funkci používat, Stáhněte si prosím z našich webových stránek software CMS a uživatelskou příručku <https://iiyama.com/iisignage>

Software CMS používá síťový port: 9989, další informace jsou k dispozici v uživatelském manuálu iiSignage

## [EShare Pro]

EShare je aplikace pro interakci více obrazovek, díky níž je uživatelský zážitek přirozený a příjemný pro domácí zábavu, obchodní prezentace a vzdělávací školení.

## POHOTOVOSTNÍ FUNKCE

Tento produkt je vybaven funkcí pohotovostního režimu. Pokud je aktivován, automaticky sníží zbytečnou spotřebu energie monitoru, když není počítač používán.

K dispozici je krok pohotovostním monitoru, jak je popsáno níže. Funkce pohotovostním, včetně všech nastavení časovače, je nakonfigurován v operačním systému. Zkontrolujte příručku k operačnímu systému a informujte se o tom, jak může být nakonfigurován.

### ■ Pohotovostní režim

Když je video signál z počítače jsou vypnuty, monitor přejde do pohotovostní režim, který snižuje spotřebu energie na méně než 0,5W\*. Obrazovka ztmavne a indikátor napájení se změní na červené. Od pohotovostní režim se obraz objeví v několika sekundách, když zdroj vstupu při spuštění.

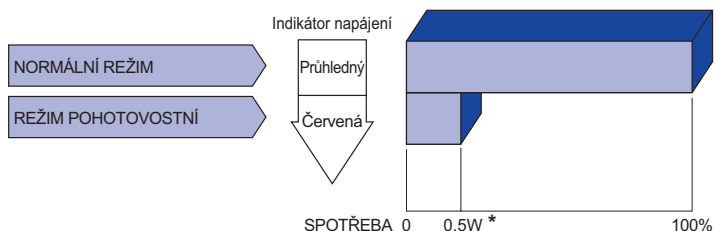

\* Když nejsou připojena zařízení USB.

# ŘEŠENÍ PROBLÉMŮ

Pokud monitor nefunguje správně, postupujte podle níže uvedených kroků pro možné řešení problému.

1. Proveďte úpravy popsané v OVLÁDÁNÍ MONITORU, v závislosti na problému, který máte. Pokud monitoru nefunguje obraz, přejděte na 2.
2. Podívejte se na následující body, pokud nemůžete najít příslušnou položku v OVLÁDÁNÍ MONITORU, nebo v případě, že problém přetrvává.
3. Pokud jste se setkali s problémem, který není popsán níže, nebo nemůžete problém opravit, ukončete používání monitoru a obraťte se na svého prodejce nebo iiyama servisní středisko pro další pomoc.

## Problém

## Kontrola

- ① **Nezobrazí se obraz.**

(Indikátor napájení se vypnout.)

- Napájecí kabel je pevně usazen v patici.
- Napájení je zapnutý.
- AC zásuvka je pod napětím. Prosím, zkontrolujte s jiným zařízením.

(Indikátor napájení je červené.)

- Probudte zdroj signálu.
- Zvyšte kontrast a / nebo jas.
- Počítač je zapnutý.
- Signální kabel je správně připojen.
- Signální načasování počítače je v specifikaci monitoru.
- Pokud je monitor v pohotovostním režimu, dotkněte se klávesnice nebo myši.

(Indikátor napájení svítí červená.)

- Počítač je zapnutý.
- Signální kabel je správně připojen.
- Signální načasování počítače je v specifikaci monitoru.

- ② **Obrazovka není synchronizována.**

- Signální kabel je správně připojen.
- Signální načasování počítače je v specifikaci monitoru.
- Signální načasování počítače je v specifikaci monitoru.

- ③ **Pozice obrazu není ve středu.**

- Video výstup počítače je ve specifikaci monitoru.

- ④ **Obrazovka je příliš světlá nebo příliš tmavá.**

- Napájecí napětí je ve specifikaci monitoru.

- ⑤ **Obrazovka se třese.**

- Signální načasování počítače je v specifikaci monitoru.

- ⑥ **Žádný zvuk.**

- Audio zařízení (počítač atd.) je zapnuto.
- Audio kabel je správně připojen.
- Hlasitost je nastavena.
- Ticho je Vypnout.
- Audio výstup zařízení je ve specifikaci monitoru.



## Problém

## Kontrola

- ⑦ Zvuk je příliš hlasitý nebo příliš tichý.  Audio výstup zařízení je ve specifikaci monitoru.
- ⑧ Ozývá se podivný zvuk.  Audio kabel je správně připojen.

## INFORMACE O RECYKLACI

Pro lepší ochranu životního prostředí, prosím, nevyhazujte Váš monitor.  
Prosím navštivte naše webové stránky: <https://iiyama.com> pro recyklaci monitoru.

# PŘÍLOHA

Design a technické údaje se mohou změnit bez předchozího upozornění.

## SPECIFIKACE : ProLite LH3260HS-B1AG

Velikost kategorie	32"	
LCD Panel	Technologie panelu	VA (Vertical Alignment)
	Velikost	Úhlopříčka: 31,5" (80cm)
	Rozteč bodů	0,12125mm H × 0,36375mm V
	Jas	500cd/m <sup>2</sup> (typický), 480cd/m <sup>2</sup> (Výchozí / Úspora energie)
	Kontrastní poměr	4000 : 1 (typický)
	Pozorovací úhel	Horizontální: 178 stupňů, Vertikální: 178 stupňů (typický)
Doba odezvy	8ms (typický, šedá-šedá)	
Povrchová úprava	Anti-Glare, Haze 25%, Tvrdá Vrstva(3H)	
Barvy displeje	8bit (Přibližně 16,7M)	
Sync Frequency	Horizontální: 28,0-160,0kHz, Vertikální: 23-85Hz	
Nativní rozlišení	1920 × 1080, 2,1 MegaPixelů	
Podporované max. rozlišení	1920 × 1080 60Hz	
Vstupní konektor	HDMI × 3	
LAN	RJ45	
Sériový port	RS-232C In ø 2,5mm sub-mini jack	
Vstupní video signál	Digitální: HDMI	
USB konektor	USB2,0(DC5V, 500mA) (USB Media Player) × 2	
Konektor pro sluchátka	ø 3,5mm mini jack (Stereo)	
Reproduktory	Internal: 10W×2 (Stereo reproduktory)	
Maximální velikost obrazovky	698,40mm Š × 392,85mm V / 27,5" Š × 15,5" V	
Napájení	100-240VAC, 50-60Hz, 1,0A	
Spotřeba energie*	40W typický, Pohotovostní režim : max. 0,5W	
Rozměry / Hmotnost netto	724,5 × 420,0 × 40,0mm / 28,5 × 16,5 × 1,5" (Š×V×H) 5,4kg / 11,9lbs	
Provozní prostředí	Provoz: Teplota 0 až 40°C / 32 až 104°F Vlhkost 20 až 80% (bez kondenzace) Skladování: Teplota -20 až 60°C / 4 až 140°F Vlhkost 10 až 90% (bez kondenzace)	
Schválení	CE, UKCA, EAC, TÜV-Bauart	

### POZNÁMKA

\* Když nejsou připojena zařízení USB.

## SPECIFIKACE : ProLite LH4360UHS-B1AG / B2AG

Název modelu		ProLite LH4360UHS-B1AG	ProLite LH4360UHS-B2AG
Velikost kategorie		43"	
LCD Panel	Technologie panelu	VA (Vertical Alignment)	
	Velikost	Úhlopříčka: 42,5" (108cm)	
	Rozteč bodů	0,0871mm H × 0,2451mm V	
	Jas	500cd/m <sup>2</sup> (typický)	
		470cd/m <sup>2</sup> (Výchozí / Úspora energie)	205cd/m <sup>2</sup> (Výchozí / Úspora energie)
	Kontrastní poměr	5000 : 1 (typický)	4000 : 1 (typický)
	Pozorovací úhel	Horizontální: 178 stupňů, Vertikální: 178 stupňů (typický)	
Doba odezvy	8,5ms (typický, šedá-šedá)	6,5ms (typický, šedá-šedá)	
Povrchová úprava		Anti-Glare, Haze 25%, Tvrdá Vrstva(3H)	
Barvy displeje		Přibližně 1,07G	
Sync Frequency		Horizontální: 28,0-160,0kHz, Vertikální: 23-85Hz	
Nativní rozlišení		3840 × 2160, 8,3 MegaPixelů	
Podporované max. rozlišení		3840 × 2160 60Hz	
Vstupní konektor		HDMI × 3	
LAN		RJ45	
Sériový port		RS-232C In ø 2,5mm sub-mini jack	
Vstupní video signál		Digitální: HDMI	
USB konektor		USB2,0(DC5V, 500mA) (USB Media Player) × 2	
Konektor pro sluchátka		ø 3,5mm mini jack (Stereo)	
Reproduktory		Internal: 10W×2 (Stereo reproduktory)	
Maximální velikost obrazovky		941,184mm Š × 529,416mm V / 37,1" Š × 20,8" V	
Napájení		100-240VAC, 50-60Hz, 1,5A	
Spotřeba energie*		73W typicky	45W typicky
		Pohotovostní režim : max. 0,5W	
Rozměry / Hmotnost netto		967,5 × 556,0 × 40,0mm / 38,0 × 21,8 × 1,5" (Š×V×H) 9,1kg / 20,0lbs	
Provozní prostředí		Provoz: Teplota 0 až 40°C / 32 až 104°F Vlhkost 20 až 80% (bez kondenzace)	Skladování: Teplota -20 až 60°C / 4 až 140°F Vlhkost 10 až 90% (bez kondenzace)
Schválení		CE, UKCA, EAC, TÜV-Bauart	

**POZNÁMKA** \* Když nejsou připojena zařízení USB.

## SPECIFIKACE : ProLite LH5060UHS-B1AG

Velikost kategorie	50"	
LCD Panel	Technologie panelu	IPS (In-Plane-Switching)
	Velikost	Úhlopříčka: 49,5" (125,7cm)
	Rozteč bodů	0,0951mm H × 0,2853mm V
	Jas	500cd/m <sup>2</sup> (typický), 350cd/m <sup>2</sup> (Výchozí / Úspora energie)
	Kontrastní poměr	1200 : 1 (typický)
	Pozorovací úhel	Horizontální: 178 stupňů, Vertikální: 178 stupňů (typický)
	Doba odezvy	8ms (typický, šedá-šedá)
Povrchová úprava	Anti-Glare, Haze 25%, Tvrdá Vrstva(3H)	
Barvy displeje	Přibližně 1,07G	
Sync Frequency	Horizontální: 28,0-160,0kHz, Vertikální: 23-85Hz	
Nativní rozlišení	3840 × 2160, 8,3 MegaPixelů	
Podporované max. rozlišení	3840 × 2160 60Hz	
Vstupní konektor	HDMI × 3	
LAN	RJ45	
Sériový port	RS-232C In ø 2,5mm sub-mini jack	
Vstupní video signál	Digitální: HDMI	
USB konektor	USB2,0(DC5V, 500mA) (USB Media Player) × 2	
Konektor pro sluchátka	ø 3,5mm mini jack (Stereo)	
Reproduktory	Internal: 10W×2 (Stereo reproduktory)	
Maximální velikost obrazovky	1095,84mm Š × 616,41mm V / 43,1" Š × 24,3" V	
Napájení	100-240VAC, 50-60Hz, 1,5A	
Spotřeba energie*	95W typický, Pohotovostní režim : max. 0,5W	
Rozměry / Hmotnost netto	1127,5 × 648,0 × 41,0mm / 44,3 × 25,5 × 1,6" (Š×V×H) 12,6kg / 27,7lbs	
Provozní prostředí	Provoz:	Teplota 0 až 40°C / 32 až 104°F Vlhkost 20 až 80% (bez kondenzace)
	Skladování:	Teplota -20 až 60°C / 4 až 140°F Vlhkost 10 až 90% (bez kondenzace)
Schválení	CE, UKCA, EAC, TÜV-Bauart	

**POZNÁMKA** \* Když nejsou připojena zařízení USB.

## SPECIFIKACE : ProLite LH5560UHS-B1AG

Velikost kategorie	55"	
LCD Panel	Technologie panelu	VA (Vertical Alignment)
	Velikost	Úhlopříčka: 54,6" (139cm)
	Rozteč bodů	0,105mm H × 0,315mm V
	Jas	500cd/m <sup>2</sup> (typický), 415cd/m <sup>2</sup> (Výchozí / Úspora energie)
	Kontrastní poměr	4000 : 1 (typický)
	Pozorovací úhel	Horizontální: 178 stupňů, Vertikální: 178 stupňů (typický)
	Doba odezvy	6,5ms (typický, šedá-šedá)
Povrchová úprava	Anti-Glare, Haze 25%, Tvrdá Vrstva(3H)	
Barvy displeje	Přibližně 1,07G	
Sync Frequency	Horizontální: 28,0-160,0kHz, Vertikální: 23-85Hz	
Nativní rozlišení	3840 × 2160, 8,3 MegaPixelů	
Podporované max. rozlišení	3840 × 2160 60Hz	
Vstupní konektor	HDMI × 3	
LAN	RJ45	
Sériový port	RS-232C In ø 2,5mm sub-mini jack	
Vstupní video signál	Digitální: HDMI	
USB konektor	USB2.0(DC5V, 500mA) (USB Media Player) × 2	
Konektor pro sluchátka	ø 3,5mm mini jack (Stereo)	
Reproduktory	Internal: 10W×2 (Stereo reproduktory)	
Maximální velikost obrazovky	1209,6mm Š × 680,4mm V / 47,6" Š × 26,8" V	
Napájení	100-240VAC, 50-60Hz, 1,8A	
Spotřeba energie*	89W typicky, Pohotovostní režim : max. 0,5W	
Rozměry / Hmotnost netto	1240,0 × 712,5 × 38,5mm / 48,8 × 28,0 × 1,5" (Š×V×H) 17,6kg / 38,8lbs	
Provozní prostředí	Provoz:	Teplota 0 až 40°C / 32 až 104°F Vlhkost 20 až 80% (bez kondenzace)
	Skladování:	Teplota -20 až 60°C / 4 až 140°F Vlhkost 10 až 90% (bez kondenzace)
Schválení	CE, UKCA, EAC, TÜV-Bauart	

**POZNÁMKA** \* Když nejsou připojena zařízení USB.

## SPECIFIKACE : ProLite LH6560UHS-B1AG / B2AG

Název modelu		ProLite LH6560UHS-B1AG	ProLite LH6560UHS-B2AG
Velikost kategorie		65"	
LCD Panel	Technologie panelu	VA (Vertical Alignment)	
	Velikost	Úhlopříčka: 64,5" (164cm)	
	Rozteč bodů	0,124mm H × 0,372mm V	
	Jas	500cd/m <sup>2</sup> (typický)	
		365cd/m <sup>2</sup> (Výchozí / Úspora energie)	185cd/m <sup>2</sup> (Výchozí / Úspora energie)
	Kontrastní poměr	5000 : 1 (typický)	
	Pozorovací úhel	Horizontální: 178 stupňů, Vertikální: 178 stupňů (typický)	
Doba odezvy	6,5ms (typický, šedá-šedá)		
Povrchová úprava		Anti-Glare, Haze 25%, Tvrdá Vrstva(3H)	
Barvy displeje		Přibližně 1,07G	
Sync Frequency		Horizontální: 28,0-160,0kHz, Vertikální: 23-85Hz	
Nativní rozlišení		3840 × 2160, 8,3 MegaPixelů	
Podporované max. rozlišení		3840 × 2160 60Hz	
Vstupní konektor		HDMI × 3	
LAN		RJ45	
Sériový port		RS-232C In ø 2,5mm sub-mini jack	
Vstupní video signál		Digitální: HDMI	
USB konektor		USB2.0(DC5V, 500mA) (USB Media Player) × 2	
Konektor pro sluchátka		ø 3,5mm mini jack (Stereo)	
Reproduktory		Internal: 10W×2 (Stereo reproduktory)	
Maximální velikost obrazovky		1428,48mm Š × 803,52mm V / 56,2" Š × 31,6" V	
Napájení		100-240VAC, 50-60Hz, 2,0A	
Spotřeba energie*		100W typicky	59W typicky
		Pohotovostní režim : max. 0,5W	
Rozměry / Hmotnost netto		1459,0 × 837,0 × 39,0mm / 57,4 × 32,9 × 1,5" (Š×V×H) 25,3kg / 55,8lbs	
Provozní prostředí		Provoz: Teplota	0 až 40°C / 32 až 104°F
		Vlhkost	20 až 80% (bez kondenzace)
		Skladování: Teplota	-20 až 60°C / 4 až 140°F
		Skladování: Vlhkost	10 až 90% (bez kondenzace)
Schválení		CE, UKCA, EAC, TÜV-Bauart	

### POZNÁMKA

\* Když nejsou připojena zařízení USB.

## ROZMĚRY : ProLite LH3260HS

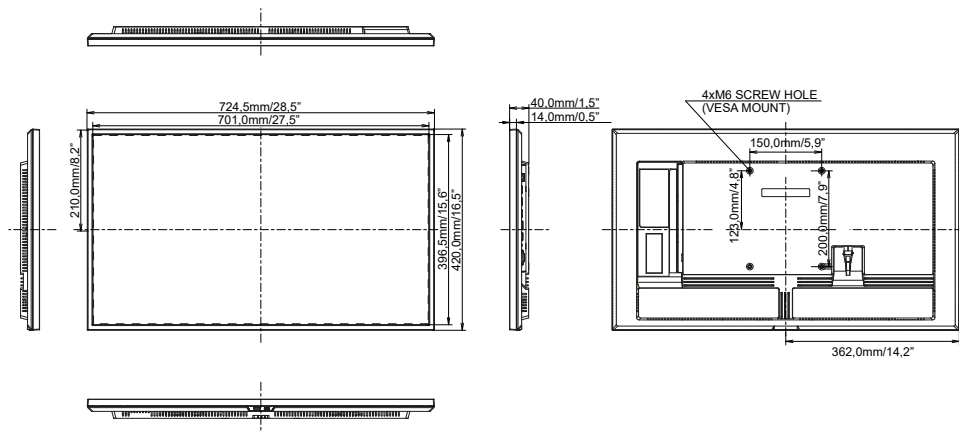

## ROZMĚRY : ProLite LH4360UHS

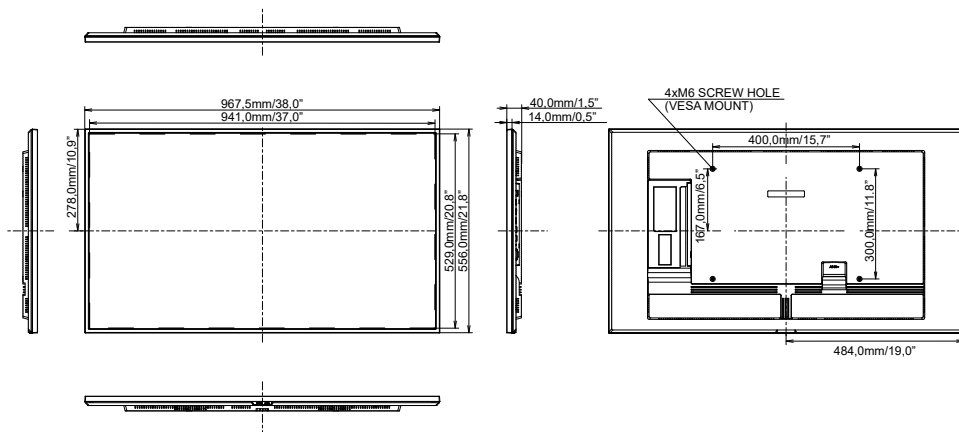

## ROZMĚRY : ProLite LH5060UHS

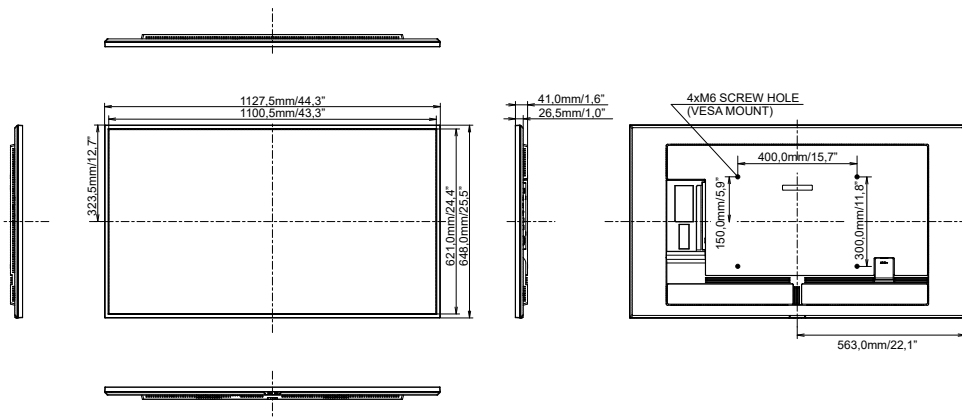

## ROZMĚRY : ProLite LH5560UHS

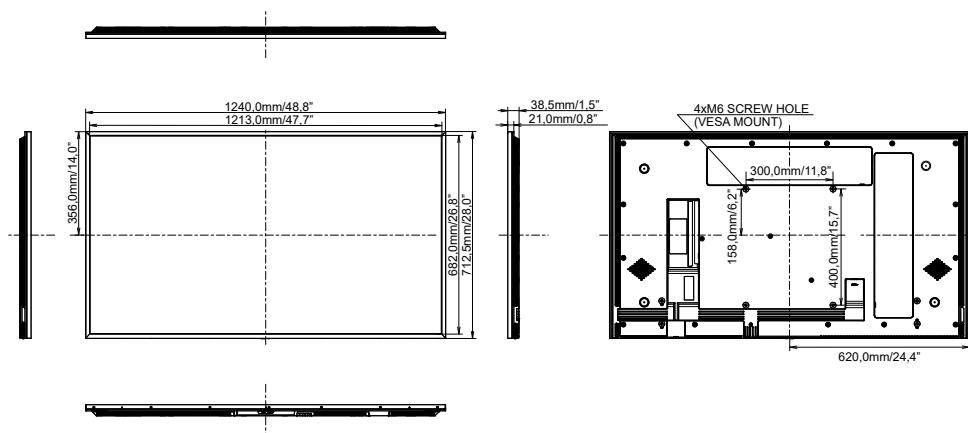

ČESKY



# ROZMĚRY : ProLite LH6560UHS

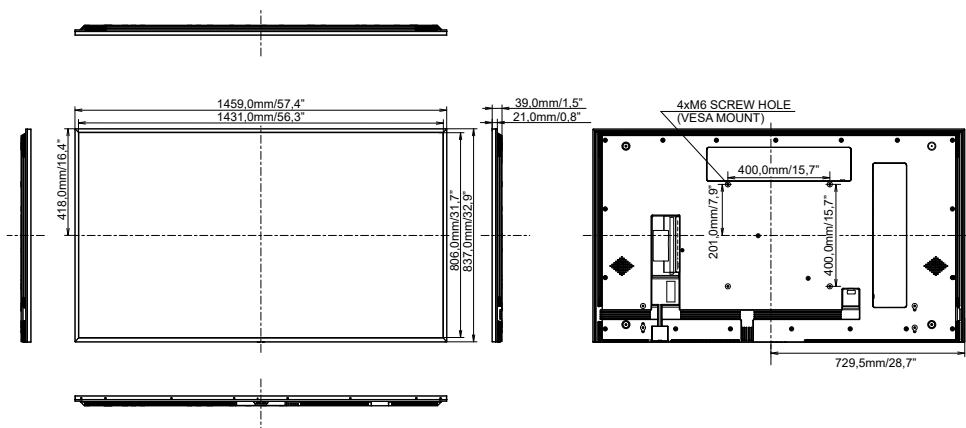

# ROZMĚRY : MONTÁŽ NA STĚNU

## ■ ProLite LH3260HS

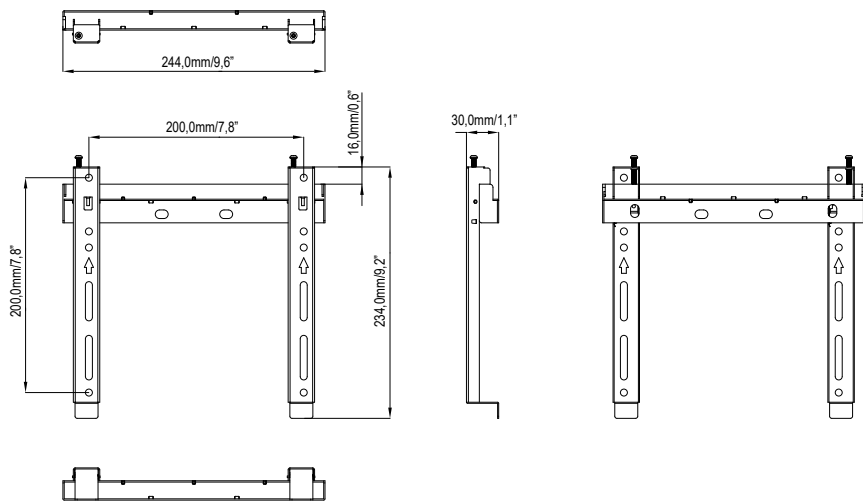

## ■ ProLite LH4360UHS / ProLite LH5560UHS / ProLite LH6560UHS

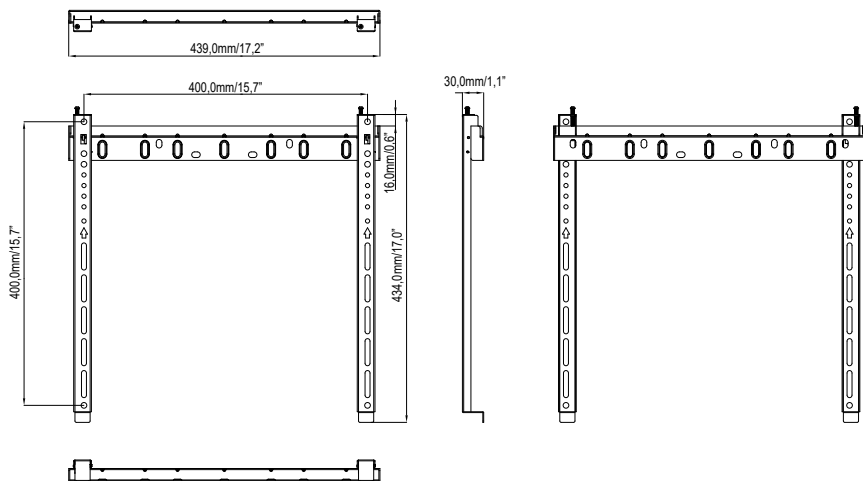

## ODPOVÍDAJÍCÍ ČASOVÁNÍ

Timing		fH(kHz)	fV(Hz)	Dot clock (MHz)	HDMI1	HDMI2	HDMI3
VESA	VGA 640x480	31.5	60.0	25.175	○	○	○
	SVGA 800x600	37.9	60.0	40.000	○	○	○
	XGA 1024x768	48.4	60.0	65.000	○	○	○
	QVGA 1280x960	64.0	60.0	108.000	○	○	○
	SXGA 1280x1024	64.0	60.0	108.000	○	○	○
	CVT 1400x900	55.9	60.0	106.500	○	○	○
	UXGA 1680x1050	65.3	60.0	146.250	○	○	○
	FHD 1920x1080	67.5	60.0	148.500	○	○	○
	2048x1152	70.9	60.0	156.750	○	○	○
	2560x1440	88.8	60.0	241.700	○	○	○
4K 3840x2160	98.7	60.0	268.500	○	○	○	
	67.5	30.0	297.000	○	○	○	
IBM	720x400	135.0	60.0	594.000	○	○	○
		31.5	70.0	28.320	○	○	○
SD	480i	60Hz	15.7	60.0	27.000	○	○
	576i	50Hz	15.6	50.0	13.500	○	○
	480p	60Hz	31.5	60.0	27.000	○	○
	576p	50Hz	31.3	50.0	27.000	○	○
HD	720p	50Hz	37.5	50.0	27.000	○	○
		60Hz	45.0	60.0	74.250	○	○
	1080i	50Hz	28.1	50.0	74.250	○	○
		60Hz	33.7	60.0	74.250	○	○
	1080p	50Hz	56.3	50.0	148.500	○	○
		60Hz	67.5	60.0	148.500	○	○

\* ○ znamená podporované časování.