

MODE D'EMPLOI

ProLite

LCD Monitor

FRANÇAIS

ProLite LH3275HS
ProLite LH4375UHS
ProLite LH5075UHS
ProLite LH5575UHS
ProLite LH6575UHS
ProLite LH7575UHS
ProLite LH8675UHS

Merci d'avoir choisi le moniteur LCD iiyama. Ce petit manuel contient toutes les informations nécessaires à l'utilisation du moniteur. Prière de le lire attentivement avant d'allumer le moniteur. Conserver ce manuel pour toute référence ultérieure.



Scannez le code QR pour découvrir d'autres logiciels/services disponibles pour votre produit IIYAMA ou rendez-vous sur : iiyama.com/signup

DECLARATION DE CONFORMITE AU MARQUAGE CE

Ce moniteur LCD est conforme aux spécifications des directives CE/UE 2014/53/UE, aux directives RED, directives ErP 2009/125/CE et directives RoHS 2011/65/UE.

La sensibilité électromagnétique a été choisie à un niveau permettant une utilisation correcte en milieu résidentiel, bureaux et locaux d'industrie légère et d'entreprises de petite taille, à l'intérieur aussi bien qu'à l'extérieur des immeubles. Tout lieu d'utilisation devra se caractériser par sa connexion à un système public d'alimentation électrique basse tension.

Déclaration d'exposition aux radiations:

Cet équipement est conforme aux limites d'exposition aux radiations CE établies pour un environnement non contrôlé. Cet équipement doit être installé et utilisé avec une distance minimale de 20 cm entre le radiateur et le corps.

La plage de fréquence de fonctionnement et la puissance de sortie maximale (EIRP) sont indiquées ci-dessous:

PL3275

Fonction	Fréquence	Puissance de sortie maximale (EIRP)
Wi-Fi	2412-2472 MHz	18.91 dBm
	5150-5250 MHz	18.92 dBm
	5250-5350 MHz	19.85 dBm
	5470-5725 MHz	19.91 dBm
	5725-5850 MHz	13.93 dBm

IYYAMA CORPORATION: Wijkemeerstraat 8, 2131 HA Hoofddorp, The Netherlands

Modèle No. : PL3275, PL4375U, PL5075U, PL5575U, PL6575U, PL7575U, PL8675U

- ◆ Prise en charge des canaux des bandes 2.4 GHz et 5 GHz.
- ◆ Transmission à bande passante de 20 MHz, 40 MHz et 80 MHz.
- ◆ Compatible avec la norme IEEE 802.11a, offrant un débit de données sans fil allant jusqu'à 54 Mbps.
- ◆ Compatible avec la norme IEEE 802.11b, offrant un débit de données sans fil allant jusqu'à 11 Mbps.
- ◆ Compatible avec la norme IEEE 802.11g, offrant un débit de données sans fil allant jusqu'à 54 Mbps.
- ◆ Compatible avec la norme IEEE 802.11n, offrant un débit de données sans fil allant jusqu'à 300 Mbps.
- ◆ Compatible avec la norme IEEE 802.11ac, offrant un débit de données sans fil allant jusqu'à 866,7 Mbps.

PL4375U

Fonction	Fréquence	Puissance de sortie maximale (EIRP)
Wi-Fi	2412-2472 MHz	19,851 dBm
	5180-5240 MHz	22,109 dBm
	5260-5320 MHz	22,163 dBm
	5500-5700 MHz	22,281 dBm
	5745-5825 MHz	13,118 dBm

PL5075U & PL5575U & PL6575U & PL7575U & PL8675U

Fonction	Fréquence	Puissance de sortie maximale (EIRP)
Wi-Fi	2412-2472 MHz	19,19 dBm
	5180-5240 MHz	20,75 dBm
	5260-5320 MHz	20,75 dBm
	5500-5700 MHz	20,66 dBm
	5745-5825 MHz	11,64 dBm

- ◆ Prise en charge des canaux des bandes 2.4 GHz et 5 GHz.
- ◆ Transmission à bande passante de 20 MHz, 40 MHz et 80 MHz.
- ◆ Compatible avec la norme IEEE 802.11a, offrant un débit de données sans fil allant jusqu'à 54 Mbps.
- ◆ Compatible avec la norme IEEE 802.11b, offrant un débit de données sans fil allant jusqu'à 11 Mbps.
- ◆ Compatible avec la norme IEEE 802.11g, offrant un débit de données sans fil allant jusqu'à 54 Mbps.
- ◆ Compatible avec la norme IEEE 802.11n, offrant un débit de données sans fil allant jusqu'à 300 Mbps.
- ◆ Compatible avec la norme IEEE 802.11ac, offrant un débit de données sans fil allant jusqu'à 866,7 Mbps.
- ◆ Compatible avec la norme IEEE 802.11ax, offrant un débit de données sans fil allant jusqu'à 1201 Mbps.



Nous recommandons le recyclage des produits usagés. Contacter votre revendeur ou le support iiyama. Des informations sur le recyclages sont disponibles sur le site Internet : <https://iiyama.com>.

- Nous nous réservons le droit de modifier les caractéristiques de nos produits sans préavis.
- Toutes les marques de fabrique utilisées dans ce mode d'emploi appartiennent à leurs propriétaires respectifs.
- Numéro d'enregistrement Eprel

LH3275HS-B1AG : 1975417	LH4375UHS-B1AG : 1859802
LH5075UHS-B1AG : 1886828	LH5575UHS-B1AG : 1868585
LH7575UHS-B1AG : 1886880	LH8675UHS-B1AG : 1881890

TABLE DES MATIERES

POUR VOTRE SECURITE.....	1
CONSIGNES DE SECURITE.....	1
REMARQUES SUR LES ECRANS A CRISTAUX LIQUIDES (LCD) ..	3
SERVICE CLIENT.....	5
ENTRETIEN.....	5
AVANT D'UTILISER LE MONITEUR.....	6
FONCTIONS.....	6
VÉRIFICATION DU CONTENU DE L'EMBALLAGE.....	7
DEBALLAGE.....	7
COMMANDES ET CONNECTEURS.....	8
INSTALLATION.....	13
FONCTIONS DE LA TÉLÉCOMMANDE.....	16
PRÉPARATION DE LA TÉLÉCOMMANDE.....	17
IDENTIFICATION(ID) DE TÉLÉCOMMANDE.....	18
OPERATION BASIC.....	19
CONNEXION DE VOTRE MONITEUR : ProLite LH3275HS.....	21
CONNEXION DE VOTRE MONITEUR : ProLite LH4375UHS / ProLite LH5075UHS / ProLite LH5575UHS / ProLite LH6575UHS..	22
CONNEXION DE VOTRE MONITEUR : ProLite LH7575UHS / ProLite LH8675UHS.....	23
MISE EN ROUTE DE L'ORDINATEUR.....	26
UTILISATION DU MONITEUR.....	27
MENU DES PARAMÈTRES DE RÉGLAGE.....	28
SYSTÈME VEILLE.....	50
DEPANNAGE.....	51
INFORMATIONS DE RECYCLAGE.....	52
ANNEXE.....	53
CARACTÉRISTIQUES TECHNIQUES : ProLite LH3275HS-B1AG	53
CARACTÉRISTIQUES TECHNIQUES : ProLite LH4375UHS-B1AG..	54
CARACTÉRISTIQUES TECHNIQUES : ProLite LH5075UHS-B1AG..	55
CARACTÉRISTIQUES TECHNIQUES : ProLite LH5575UHS-B1AG..	56
CARACTÉRISTIQUES TECHNIQUES : ProLite LH6575UHS-B1AG..	57
CARACTÉRISTIQUES TECHNIQUES : ProLite LH7575UHS-B1AG..	58
CARACTÉRISTIQUES TECHNIQUES : ProLite LH8675UHS-B1AG..	59
DIMENSIONS : ProLite LH3275HS.....	60
DIMENSIONS : ProLite LH4375UHS.....	60
DIMENSIONS : ProLite LH5075UHS.....	61
DIMENSIONS : ProLite LH5575UHS.....	61
DIMENSIONS : ProLite LH6575UHS.....	62
DIMENSIONS : ProLite LH7575UHS.....	62
DIMENSIONS : ProLite LH8675UHS.....	63
FRÉQUENCES DE SYNCHRONISATION.....	63

POUR VOTRE SECURITE

CONSIGNES DE SECURITE

AVERTISSEMENT

MISE HORS TENSION DU MONITEUR EN CAS DE FONCTIONNEMENT ANORMAL

En cas de phénomène anormal tel que de la fumée, des bruits étranges ou de la vapeur, débranchez le moniteur et contactez immédiatement votre revendeur ou le service technique iiyama. Tout autre utilisation peut être dangereuse et peut engendrer un incendie ou un choc électrique.

NE JAMAIS OUVRIR LE BOITIER

Ce moniteur contient des circuits haute-tension. La dépose du boîtier peut vous exposer à des risques d'incendie ou de chocs électriques.

NE PAS INTRODUIRE D'OBJETS DANS LE MONITEUR

N'insérez pas d'objets solides ou liquides tel que de l'eau à l'intérieur du moniteur. En cas d'accident, débranchez votre moniteur immédiatement et contactez votre revendeur ou le service technique iiyama. L'utilisation du moniteur avec un objet logé à l'intérieur peut engendrer un incendie, un choc électrique ou des dommages.

INSTALLER LE MONITEUR SUR UNE SURFACE PLANE ET STABLE

Le moniteur peut blesser quelqu'un s'il tombe ou s'il est lancé.

NE PAS UTILISER SON MONITEUR PRES DE L'EAU

N'utilisez pas le moniteur à proximité d'un point d'eau pour éviter les éclaboussures, ou si de l'eau a été répandue dessus cela peut engendrer un incendie ou un choc électrique.

UTILISER LA TENSION SECTEUR SPECIFIEE

Assurez-vous que le moniteur fonctionne à la tension d'alimentation secteur spécifiée. L'utilisation d'une tension incorrecte occasionnera un mal fonctionnement et peut engendrer un incendie ou un choc électrique.

PROTECTION DES CABLES

Ne pas tirer ou plier les câbles d'alimentation et de signal. Ne pas poser le moniteur ou tout autre objet volumineux sur ces câbles. Des câbles endommagés peuvent engendrer un incendie ou un choc électrique.

CONDITIONS CLIMATIQUES DEFAVORABLES

Il est conseillé de ne pas utiliser le moniteur pendant un orage violent en raison des coupures répétées de courant pouvant entraîner des malfunctions. Il est également conseillé de ne pas toucher à la prise électrique dans ces conditions car elles peuvent engendrer des chocs électriques.

ATTENTION

INSTALLATION

Pour prévenir les risques d'incendie, de chocs électriques ou de dommages, installez votre moniteur à l'abri de variations brutales de températures et évitez les endroits humides, poussiéreux ou enfumés. Vous devrez également éviter d'exposer votre moniteur directement au soleil ou tout autre source lumineuse.

NE PAS PLACER LE MONITEUR DANS UNE POSITION DANGEREUSE

Le moniteur peut basculer et causer des blessures s'il n'est pas convenablement installé. Vous devez également vous assurer de ne pas placer d'objets lourds sur le moniteur, et qu'aucun câble ne soient accessibles à des enfants qui pourraient les tirer et se blesser avec.

MAINTENIR UNE BONNE VENTILATION

Le moniteur est équipé de fentes de ventilation. Veuillez à ne pas couvrir les fentes ou placer un objet trop proche afin d'éviter tout risque d'incendie. Pour assurer une circulation d'air suffisante, installer le moniteur à 10 cm environ du mur. L'utilisation du moniteur lorsque celui-ci est posé sur sa partie avant, arrière ou retourné ou bien sur un tapis ou un matériau mou peut également entraîner des dommages.

DECONNECTEZ LES CABLES LORSQUE VOUS DEPLACEZ LE MONITEUR

Avant de déplacer le moniteur, désactivez le commutateur de mise sous tension, débranchez le moniteur et assurez-vous que le câble vidéo est déconnecté. Si vous ne le déconnectez pas, cela peut engendrer un incendie et un choc électrique.

DEBRANCHEZ LE MONITEUR

Afin d'éviter les accidents, nous vous recommandons de débrancher votre moniteur s'il n'est pas utilisé pendant une longue période.

TOUJOURS DEBRANCHER LE MONITEUR EN TIRANT SUR LA PRISE

Débrancher le câble d'alimentation ou le câble de signal en tirant sur la prise. Ne jamais tirer le câble par le cordon car cela peut engendrer un incendie ou un choc électrique.

NE TOUCHEZ PAS LA PRISE AVEC DES MAINS HUMIDES

Si vous tirez ou insérez la prise avec des mains humides, vous risquez un choc électrique.

LORS DE L'INSTALLATION DU MONITEUR SUR VOTRE ORDINATEUR

Assurez-vous que l'ordinateur soit suffisamment robuste pour supporter le poids car cela pourrait engendrer des dommages à votre ordinateur.

AUTRES

RECOMMANDATIONS D'USAGE

Pour prévenir toute fatigue visuelle, n'utilisez pas le moniteur à contre-jour ou dans une pièce sombre. Pour un confort et une vision optimum, positionnez l'ordinateur juste au-dessous du niveau des yeux et à une distance de 40 à 60 cm (16 à 24 pouces). En cas d'utilisation prolongée du moniteur, il est recommandé de respecter une pause de 10 minutes par heure car la lecture continue de l'écran peut entraîner une fatigue de l'œil.

REMARQUES SUR LES ECRANS A CRISTAUX LIQUIDES (LCD)

- Les symptômes suivants n'indiquent pas qu'il y a un problème, c'est normal:

NOTEZ

- Quand vous allumez le LCD pour la première fois, l'image peut être mal cadrée à l'écran suivant le type d'ordinateur que vous utilisez. Dans ce cas ajuster l'image correctement.
- La luminosité peut être légèrement inégale selon la configuration de bureau utilisée.
- En raison de la nature de l'écran LCD, une image rémanente de la précédente vue peut subsister après un nouvel affichage, si la même image a été affichée pendant des heures. Dans ce cas, l'écran est rétabli lentement en changeant d'image ou en éteignant l'écran pendant des heures.

- Les écrans large format n'ont pas été conçus pour une utilisation en extérieur.
- Les écrans large format n'ont pas été conçus pour une utilisation en position horizontale.
- Si vous utilisez un câble plus long que le câble fourni, la qualité d'image n'est pas garantie.

CONSEILS D'UTILISATION

Nombre maximal d'heures d'utilisation du produit sans interruption, conformément aux directives d'installation, dans un environnement propre et à température contrôlée : 24 / 7

L'ordinateur est compatible pour une utilisation à plat, avec en mode Paysage ou Portrait.

PERSISTANCE D'IMAGE / IMAGE FIGÉE

Il faut être conscient que tous les écrans LCD peuvent être affectés par un effet de rémanence ou autrement appelé : « persistance d'image ». Une image résiduelle apparaît sur l'écran lorsque les images statiques sont affichées pendant longtemps. La persistance de l'image n'est pas permanente, mais il faut essayer d'éviter un affichage pendant une longue durée.

Pour éviter les persistance d'image, éteignez le moniteur jusqu'à la disparition de la dernière image affichée. Si une image était affichée depuis plus d'une heure, il est probable qu'il y ait une image « fantôme » ; vous devez alors éteindre le moniteur pendant une heure pour faire disparaître l'image résiduelle.

Pour tous les produits LFD, iiyama recommande d'afficher les images en mouvement et utiliser un économiseur d'écran se déplaçant à intervalles réguliers chaque fois que l'écran est en veille. Vous pouvez également éteindre le moniteur lorsqu'il ne sert pas pour une prévention.

Il y a également d'autres possibilités pour réduire le risque de persistance de l'image comme la fonction de FAN-(si disponible), rétro-éclairage faible et les paramètres de faible luminosité.

POUR UNE UTILISATION PROLONGÉE COMME MONITEUR PUBLIC

■ Image figée sur l'écran LCD

Quand une image statique est affichée pendant une longue durée, les traces de charge électriques peuvent rester près des électrodes à l'intérieur du LCD et de ce fait, une persistance d'image (fantôme) peut apparaître.

La persistance d'image n'est pas une caractéristique permanente.

■ Recommandations

Pour éviter une image figée et promouvoir l'allongement de l'espérance de vie de votre écran, nous recommandons ce qui suit :

1. Évitez les images statiques affichées pendant de longues périodes - changer les images statiques en boucle continue.
2. Éteignez le moniteur lorsqu'il ne sert pas avec la télécommande ou en utilisant le mode veille / fonction de gestion.
3. Veuillez vérifier les paramètres du menu du moniteur pour la fonctionnalité "Décalage des pixels" et activez-la lorsqu'elle est disponible. Cela réduira l'effet de brûlure d'image.
4. Lorsque le moniteur est installé dans un environnement de température ambiante élevée ou dans un emplacement fermé, utilisez le ventilateur, un économiseur d'écran et les fonctions de faible luminosité.
5. Une ventilation convenable est requise pour toute installation de moniteur – un système de climatisation automatique pourrait être requis dans certains cas.
6. Nous recommandons fortement l'utilisation d'un refroidissement actif avec des ventilateurs pour des durées de fonctionnement longues ou des environnements de températures ambiantes élevées.

SERVICE CLIENT

NOTEZ

- Si vous devez retourner votre matériel et que vous ne possédez plus votre emballage d'origine, merci de contacter votre revendeur ou le service après vente d'Iiyama pour conseil ou pour remplacer l'emballage.

ENTRETIEN

AVERTISSEMENT

- Si vous renversez n'importe quel objet solide ou liquide tel que de l'eau à l'intérieur du moniteur, débranchez immédiatement le câble d'alimentation et contactez votre revendeur ou le service technique Iiyama.

ATTENTION

- Pour des raisons de sécurité, éteindre et débrancher le moniteur avant de le nettoyer.

NOTEZ

- Ne pas gratter ou frotter l'écran à l'aide d'un objet dur afin de ne pas endommager le panneau LCD.
- L'utilisation des solvants suivants est à proscrire pour ne pas endommager le boîtier et l'écran LCD:

Diluant	Essence	Nettoyants gras
Nettoyants en atomiseur	Cire	Solvants acides ou alcalins
- Le contact du boîtier avec un produit en caoutchouc ou en plastique pendant longtemps peut dégrader ou écailler sa peinture.

BOITIER

Éliminer les taches à l'aide d'un chiffon légèrement humide et d'un détergent doux, puis essuyer le boîtier à l'aide d'un chiffon sec et propre.

ECRAN LCD

Un nettoyage périodique est recommandé avec un chiffon sec et doux. N'utilisez pas de papier tissé car cela endommagera l'écran LCD.

AVANT D'UTILISER LE MONITEUR

FONCTIONS

- ◆ Résolutions prises en charge jusqu'à 1920 × 1080 : ProLite LH3275HS
- ◆ Résolutions prises en charge jusqu'à 3840 × 2160 : ProLite LH4375UHS / ProLite LH5075UHS / ProLite LH5575UHS / ProLite LH6575UHS / ProLite LH7575UHS / ProLite LH8675UHS
- ◆ Contraste élevé 1200:1 (Typique) / Luminosité 500cd/m² (Typique) : ProLite LH3275HS / ProLite LH4375UHS / ProLite LH5575UHS / ProLite LH6575UHS / ProLite LH7575UHS
- ◆ Contraste élevé 5000:1 (Typique) / Luminosité 500cd/m² (Typique) : ProLite LH5075UHS
- ◆ Contraste élevé 1400:1 (Typique) / Luminosité 500cd/m² (Typique) : ProLite LH8675UHS
- ◆ Lissage numérique des caractères
- ◆ Haut-parleurs stéréo
2 haut-parleurs stéréo 10 W
- ◆ Système de Veille
- ◆ Conforme au standard de montage VESA (200mm × 200mm) : ProLite LH3275HS / ProLite LH4375UHS
- ◆ Conforme au standard de montage VESA (400mm × 400mm) : ProLite LH5075UHS / ProLite LH5575UHS / ProLite LH6575UHS
- ◆ Conforme au standard de montage VESA (600mm × 400mm) : ProLite LH7575UHS / ProLite LH8675UHS

VÉRIFICATION DU CONTENU DE L'EMBALLAGE

Les accessoires suivants sont inclus dans votre emballage. Vérifiez qu'ils sont inclus avec le moniteur. En cas d'élément absent ou endommagé, veuillez contacter votre revendeur local iiyama ou le bureau régional iiyama.

- Câble d'alimentation (2pcs)*
- Télécommande
- Cache de l'interrupteur CA
- Autocollants pour trous de vis,
1 feuille (Autocollants: 10pcs : ProLite LH3275HS / ProLite LH4375UHS / ProLite LH5075UHS /
ProLite LH5575UHS / ProLite LH6575UHS
Autocollants: 25pcs : ProLite LH7575UHS / ProLite LH8675UHS)
- Label Energie EU
- Câble de HDMI
- Batterie sec (2pcs)
- Vis (1pcs, pour Cache de l'interrupteur CA) (M3*6mm)
- Câble de RS-232C
- Clip de câble (2pcs)
- Guide de sécurité
- Guide de démarrage rapide

ATTENTION

* Toutes les garanties sont annulées en cas de problèmes ou de dommages causés par un câble d'alimentation non fourni par iiyama.

Un câble d'alimentation supérieur ou égal à la Norme H05VVf,3G, 0,75mm² doit être utilisé.

DEBALLAGE

ATTENTION

Il faut au moins deux personnes pour déplacer le moniteur. Sinon, il risque de tomber et de vous blesser sérieusement.

<Façade>

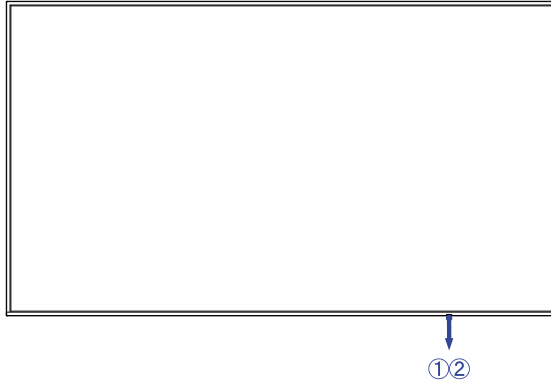

①	Power Indicator	Off	Fonctionnement normal
		Red	Allumée : Mode veille Clignotant : Intervalles de 3 secondes : Signal Standby Mode Intervalles de 5 secondes : Mode veille du réseau Intervalles de 7 secondes : Lorsque la programmation est validée.
		Off	Mise hors tension
②	Remote Sensor	Capteur de réception	

Couleur des LED		État	Description
Lumières éteintes			L'alimentation principale du moniteur est coupée.
Red	Clignotement rapide (trois secondes allumées, trois secondes éteintes)		Le moniteur est en mode d'attente de signal, il attend les signaux d'entrée tout en économisant de l'énergie.
Red	Clignotement lent (cinq secondes d'allumage, cinq secondes d'extinction)		Le moniteur est en mode d'attente réseau, il reste connecté pour une réponse rapide tout en économisant de l'énergie.
Lumières éteintes			Le moniteur est activé.
Red	Clignotement lent (sept secondes d'allumage, sept secondes d'extinction)		Le clignotement de la lumière rouge indique l'activation d'opérations programmées.
Red	Solide		Le moniteur est en mode veille et consomme un minimum d'énergie jusqu'à ce qu'il soit activé.

NOTEZ Si les modes d'attente se chevauchent, la couleur du voyant reflète l'ordre de priorité:
Mode Veille du Signal → Mode veille du réseau → Mode veille

■ ProLite LH3275HS

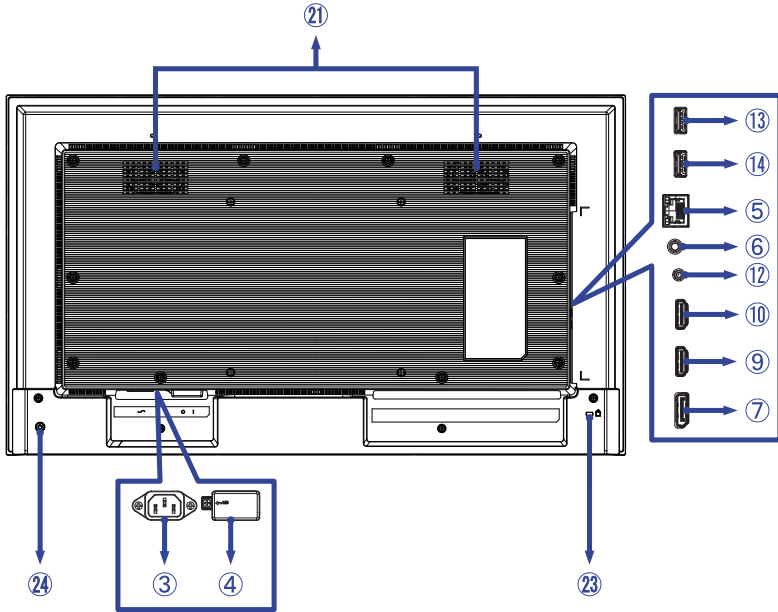

■ ProLite LH4375UHS / ProLite LH5075UHS

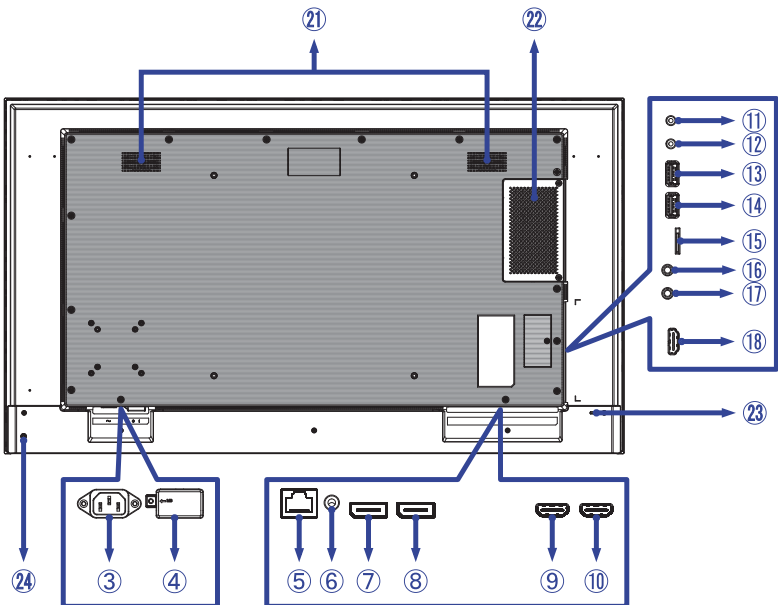

■ ProLite LH5575UHS

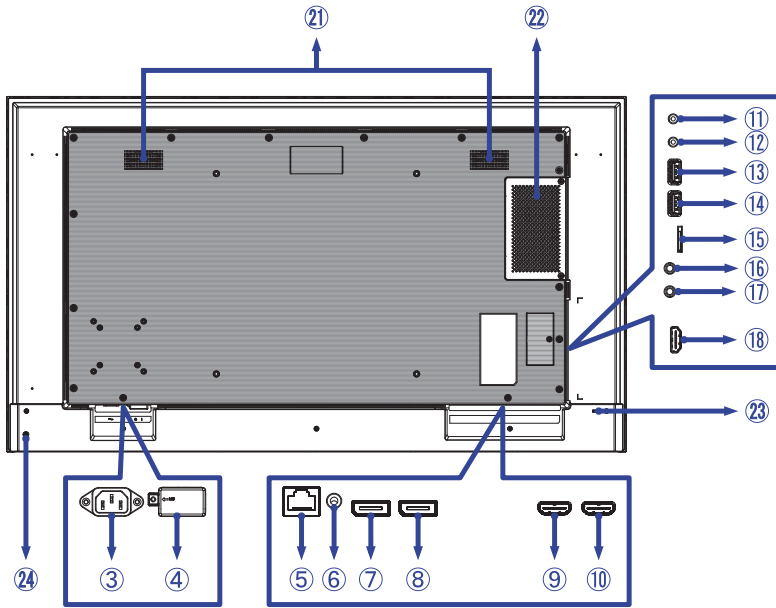

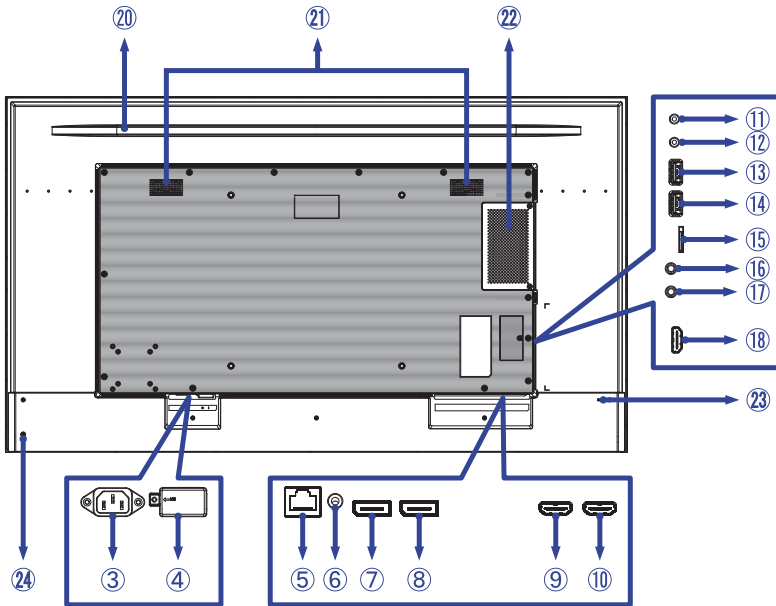

FRANÇAIS

■ ProLite LH6575UHS

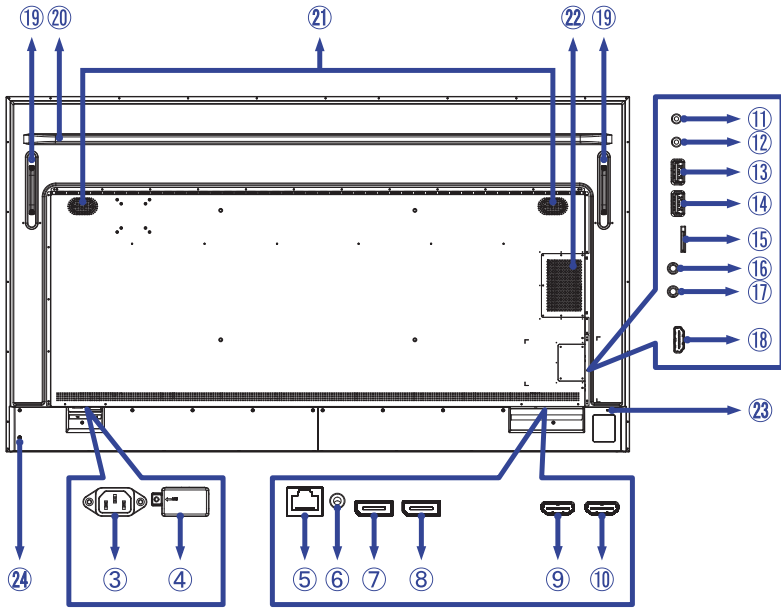

■ ProLite LH7575UHS / ProLite LH8675UHS



③	AC IN	AC-INLET	Connecteur d'alimentation secteur(~ : Courant alternative) (~) (AC-IN)
④	AC SWITCH I (ON) / O (OFF)	MAIN POWER	Interrupteur secteur
⑤	LAN	RJ45	Connecteur de RJ45
⑥	AUDIO OUT	ø 3,5mm Mini Jack	Prise Casque
⑦	DisplayPort IN	DisplayPort	Connecteur de DisplayPort
⑧	DisplayPort OUT	DisplayPort	Connecteur de DisplayPort
⑨	HDMI1 IN	HDMI	Connecteur de HDMI
⑩	HDMI2 IN	HDMI (Support HDMI ARC: ProLite LH3275HS)*	Connecteur de HDMI
⑪	RS232C OUT	ø 2,5mm Sub-mini Jack	Connecteur de RS232C
⑫	RS232C IN	ø 2,5mm Sub-mini Jack	Connecteur de RS232C
⑬	USB	USB2.0 (5V, 500mA)	Connecteur USB
⑭	USB	USB2.0 (5V, 500mA)	Connecteur USB
⑮	MICRO SD		Slot pour Micro SD
⑯	IR OUT	ø 3,5mm Mini Jack	Connecteur de IR
⑰	IR IN	ø 3,5mm Mini Jack	Connecteur de IR
⑱	HDMI3 IN	HDMI (Support HDMI ARC: ProLite LH4375UHS / ProLite LH5075UHS / ProLite LH5575UHS / ProLite LH6575UHS / ProLite LH7575UHS / ProLite LH8675UHS)*	Connecteur de HDMI
⑲	Poignées		
⑳	Nervure de renforcement		
㉑	Haut-parleurs		
㉒	Option Slot (SDM-S: ProLite LH4375UHS, SDM-L: ProLite LH5075UHS / ProLite LH5575UHS / ProLite LH6575UHS / ProLite LH7575UHS / ProLite LH8675UHS)		
㉓	Trou clé pour verrouillage de sécurité		
㉔	Bouton d'alimentation 		

* La fonction HDMI ARC n'est disponible que lorsque vous activez la fonction HDMI avec un fil. L'appareil connecté (par exemple, la barre de son) doit avoir/supporter le HDMI ARC.

INSTALLATION

ATTENTION

- Suivez les instructions du manuel pour le type de montage que vous avez sélectionné. Confiez toute réparation au personnel qualifié.
- Déplacement de l'ordinateur nécessite au moins deux personnes.
- Avant d'installer, assurez-vous que le mur est assez solide pour supporter le poids de l'ordinateur et les accessoires de montage.
- Ce produit ne peut pas être utilisé avec l'écran orienté vers le bas/vers le haut.

[MONTAGE MURAL]

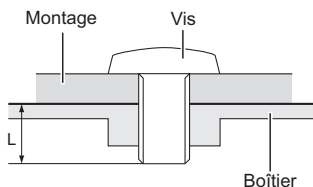

ATTENTION

Quand vous faites du montage mural, tenant compte de l'épaisseur de la base de montage, serrer les vis M4/M6/M8* (4 pièces) avec une longueur de 12/16 mm* pour serrer le moniteur. Si vous utilisez une vis de taille supérieure, un choc ou un dommage électrique peut se produire car il peut toucher certaines pièces électriques à l'intérieur du moniteur.

* M4(L=12mm) : ProLite LH3275HS

M6(L=12mm) : ProLite LH4375UHS / ProLite LH5075UHS / ProLite LH5575UHS

M8(L=16mm) : ProLite LH6575UHS / ProLite LH7575UHS / ProLite LH8675UHS

[ROTATION DE L'IMAGE]

Il a été conçu pour être utilisé dans les deux modes d'affichage "Paysage" et "Portrait".

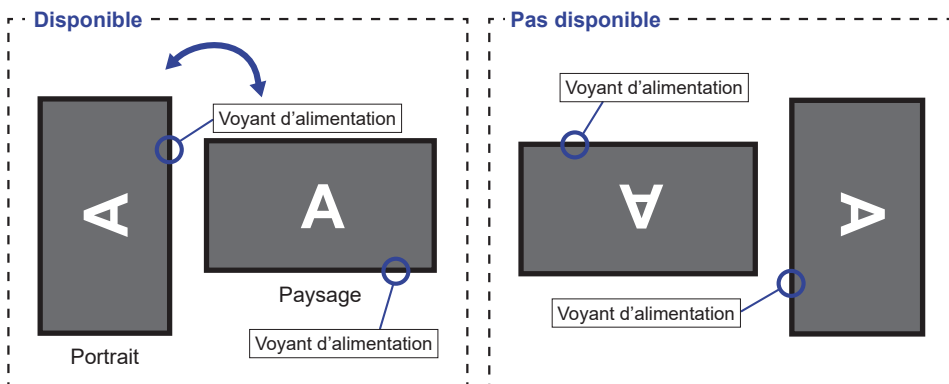

[PLACEMENT DES AUTOCOLLANTS]

Si vous pensez que les trous de vis sont trop visibles en mode portrait, veuillez utiliser les autocollants pour les couvrir.

■ ProLite LH3275HS

Trous de vis : 4

☐ : 4



■ ProLite LH4375UHS

Trous de vis : 5

☐ : 5

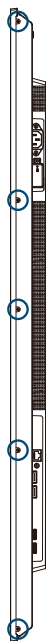

■ ProLite LH5075UHS

Trous de vis : 7

☐ : 7



■ ProLite LH5575UHS

Trous de vis : 7

☐ : 7



■ ProLite LH6575UHS

Trous de vis : 7

● : 7

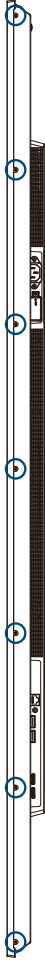

■ ProLite LH7575UHS

Trous de vis : 16

● : 13 ● : 3



■ ProLite LH8675UHS

Trous de vis : 20

● : 18 ● : 2

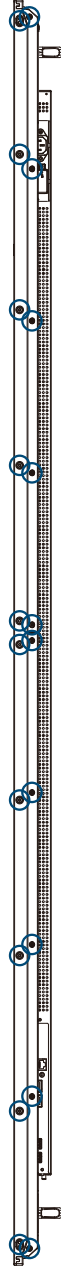

FONCTIONS DE LA TÉLÉCOMMANDE

FRANÇAIS

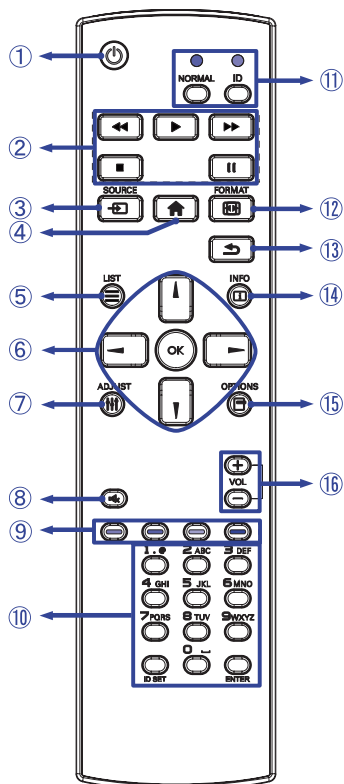

①		Allume et éteint le écran.
②	[PLAY]	Contrôler la lecture de fichiers multimédias. ▶ : Jouer ■ : Arrêter : Pause ◀◀ : Retour rapide ▶▶ : Avance rapide
③	SOURCE	Sélectionne la source. Appuyez sur ▲ ou ▼ pour sélectionner à partir du HDMI1, HDMI2, HDMI3*, DisplayPort, SDM*, Navigateur, CMS, Gestionnaire Fichiers, Lecteur média, Lecteur PDF ou Personnalisé. Appuyez sur le bouton [OK] pour confirmer et sortir.
④		Ouvre le menu OSD.
⑤		Retour au menu précédent. Seul navigateur, entrées Lecteur média et Lecteur PDF.
⑥		Navigation dans les sous-menus et les réglages. ▲ : Bouton « En haut » ▼ : Bouton « En bas » ◀ : Bouton « A gauche » ▶ : Bouton « A droite » Entrée Lecteur média: ◀ : Fichier précédent ▶ : Fichier suivant Entrée Lecteur PDF: ◀ : Page précédente ▶ : Page suivante
	OK	Confirmer votre sélection ou enregistrer les modifications.
⑦		Non disponible pour ce modèle.
⑧		Active ou désactive la fonction de sourdine lorsque le menu n'est pas affiché.
⑨		Non disponible pour ce modèle.
⑩	NUMBER/ ID SET/ENTER	Saisir le texte pour le paramètre réseau ou le paramètre ID.
⑪	ID Mode	ID: Pour entrer en mode ID NORMAL : Pour quitter le mode ID.
⑫		Changez le format de l'image.
⑬		Retourner au menu précédent ou fermer le menu OSD.
⑭		Fournit les informations sur la source de signal et la résolution. Appuyer sur le bouton pendant 6 secondes pour déverrouiller la télécommande.
⑮		Afficher la barre d'édition. Seul navigateur, entrées Lecteur média et Lecteur PDF.
⑯	VOLUME - / +	VOLUME-: Baisser le volume. VOLUME+: Augmenter le volume.

* Non disponible pour le ProLite LH3275HS

PRÉPARATION DE LA TÉLÉCOMMANDE

Pour utiliser la télécommande, insérez deux piles sèches.

ATTENTION

- Ne pas utiliser d'autres piles que celles spécifiés dans ce manuel pour la télécommande.
- Ne pas insérer une pile vieille et neuve ensemble dans la télécommande.
- Assurez-vous du bon positionnement des piles "+" et "-" comme indiquer dans le boîtier.
- Retirez immédiatement les piles usées pour éviter tout écoulement du liquide dans le compartiment piles.
- La détérioration des piles ou l'électrolyte provenant de ces piles peut causer des taches, feu ou blessure.

- ① Appuyez et faites glisser le capot des piles pour l'ouvrir.

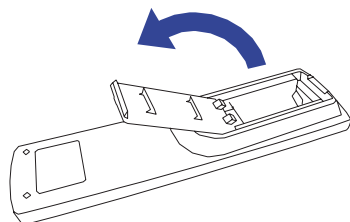

- ② Alignez et insérez deux piles AAA en suivant les indications PLUS et MINUS (comme indiqué sur la télécommande).

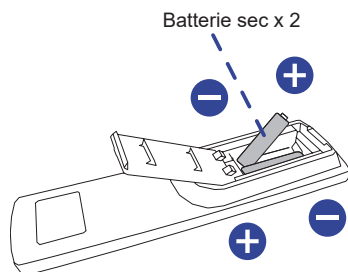

- ③ Remplacez le couvercle des piles.

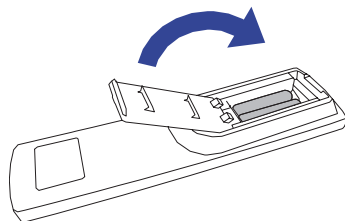

NOTEZ

- Reportez-vous aux instructions ci-dessus pour retirer les piles.
- Remplacez les piles avec des nouvelles quand la télécommande ne fonctionne pas proche du moniteur. Utilisez des piles sèches AAA. Risque d'explosion si la batterie est remplacée par un type incorrect.
- Utilisez la télécommande en la pointant sur le Sensor du moniteur.
- D'autres télécommandes du marché ne fonctionneront pas avec ce moniteur. Utilisez uniquement la télécommande fournie.
- Les piles usagées doivent être déposées selon la réglementation de collectes et de gestion en vigueur.
- Les piles ne doivent pas être mises en exposition là où il peut y avoir une forte chaleur tel que le soleil, le feu ou autre.
- Retirez les piles si vous n'avez pas l'intention d'utiliser la télécommande pendant une longue période.

IDENTIFICATION(ID) DE TÉLÉCOMMANDE

Vous pouvez définir l'ID de votre télécommande lorsque vous souhaitez utiliser cette télécommande sur des moniteurs spécifiques.

Mode ID (Pour entrer en mode ID) : Gardez pressé le bouton ID jusqu'à ce que le voyant rouge clignote deux fois.

Mode normal (Pour quitter le mode ID) : Gardez appuyé le bouton Normal jusqu'à ce que le voyant vert clignote deux fois.

■ Programmation de l'ID

Pour assigner une ID à la télécommande :

1. Entrez en mode ID
2. Gardez le bouton ID SET appuyé jusqu'à ce que le bouton rouge soit allumé.
3. En utilisant le clavier numérique, entrez l'ID souhaité (01 - 255)
4. Appuyez sur le bouton ENTER pour confirmer l'ID
5. Le voyant rouge va clignoter deux fois lorsque l'ID sera confirmé

NOTEZ

- Sans appuis sur un bouton durant 10 secondes entrainera une sortie du mode ID.
- Si vous appuyez par erreur une autre touche que numérique, attendez 1 seconde après que la LED rouge s'éteigne et se rallume à nouveau, alors appuyez sur le nombre correct.
- Pour annuler ou arrêter une programmation ID, appuyez sur le bouton ID SET.
- Il est nécessaire de programmer le nombre ID pour chaque moniteur avant de sélectionner son identification.

■ Utiliser le mode ID

1. Entrez en mode ID.
2. Entrez l'ID du moniteur que vous souhaitez contrôler par bouton numérique.
3. Appuyez sur le bouton INPUT

OPERATION BASIC

■ Mise en marche du moniteur

Le moniteur est allumé (ON) et le voyant d'alimentation devient transparent quand vous appuyez sur bouton d'allumage sur le moniteur ou sur la télécommande. Le moniteur est éteint (OFF) lorsque vous appuyez sur le bouton « Power » du moniteur ou avec la télécommande.



Appuyez une nouvelle fois sur « ON » pour rallumer le moniteur.

NOTEZ

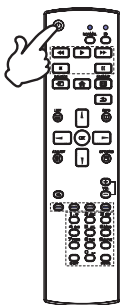
Même quand vous utilisez le mode veille à distance ou en éteignant le bouton d'allumage, le moniteur ne consommera qu'un minimum d'électricité. Il est recommandé de débrancher le câble d'alimentation de la prise murale quand le moniteur n'est pas utilisé, durant la nuit, pour éviter une consommation d'énergie inutile.



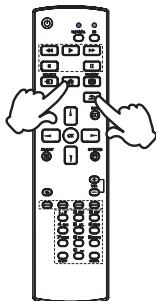

■ Affichage du Menu de Réglage

La page Menu s'affiche sur le écran quand vous appuyez sur la touché  HOME sur la télécommande. La page Menu disparaît en appuyant sur la touche  BACK de la télécommande.



■ Déplacement du Curseur verticalement

Sélectionnez le réglage en appuyant sur la touché  /  sur la télécommande quand la page « MENU » est affichée sur le écran.

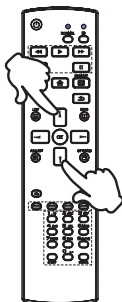

■ Déplacement du Curseur horizontalement

Sélectionnez les réglages ou faites cet ajustement en appuyant sur la touché ◀ / ▶ sur la télécommande quand la page « MENU » est affichée sur le écran.

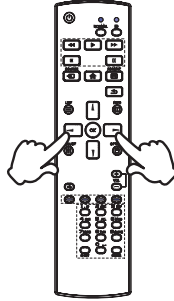

■ Ajustement du son/volume

Appuyez sur la touché + / - sur la télécommande ajustez le volume du son quand la page Menu ne s'affiche pas sur le écran.

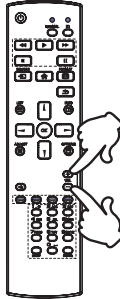

■ Sélection du signal vidéo d'Entrée

Ceci est active quand vous appuyez successivement sur la touche « SOURCE »(Signal d'Entrée) sur la télécommande.

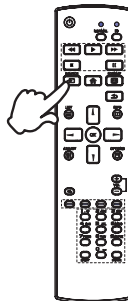

CONNEXION DE VOTRE MONITEUR : ProLite LH3275HS

- ① Assurez-vous que l'ordinateur et le moniteur sont éteints.
- ② Connectez l'ordinateur au moniteur avec le câble de signal.
- ③ Connectez l'ordinateur avec le câble RS-232C du moniteur.
- ④ Connectez d'abord le câble d'alimentation au moniteur puis sur la prise électrique.
- ⑤ Allumez votre moniteur (Interrupteur secteur et Commutateur d'alimentation) et votre ordinateur.

NOTEZ

- Assurez-vous que l'installation du bâtiment dispose d'un disjoncteur de 120/240V, 20A (maximum).
- Le câble de signal utilisé pour la connexion de l'ordinateur et du moniteur peut varier en fonction du type d'ordinateur utilisé. Une connexion incorrecte peut endommager sérieusement le moniteur et l'ordinateur. Le câble fourni avec le moniteur est un connecteur au standard. Si un câble spécial est requis, veuillez contacter votre revendeur local iiyama ou le bureau régional iiyama.
- S'assurer que les connecteurs du câble de signal sont correctement serrés.
- Le matériel connectable de Type A doit être connecté à la Prise de Terre.
- La prise doit être installée à proximité de l'équipement avec une accessibilité facile.
- Une utilisation excessive du son via le casque/ou autres écouteurs peut entraîner des dégâts voire la perte de l'ouïe.

[Exemple de connexion]

<Arrière>

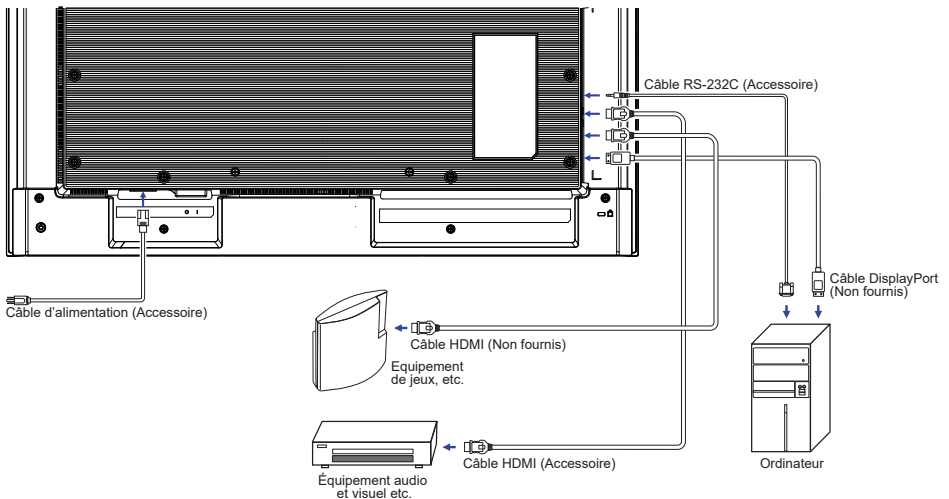

CONNEXION DE VOTRE MONITEUR : ProLite LH4375UHS / ProLite LH5075UHS / ProLite LH5575UHS / ProLite LH6575UHS

- ① Assurez-vous que l'ordinateur et le moniteur sont éteints.
- ② Connectez l'ordinateur au moniteur avec le câble de signal.
- ③ Connectez l'ordinateur avec le câble RS-232C du moniteur.
- ④ Connectez d'abord le câble d'alimentation au moniteur puis sur la prise électrique.
- ⑤ Allumez votre moniteur (Interrupteur secteur et Commutateur d'alimentation) et votre ordinateur.

NOTEZ

- Assurez-vous que l'installation du bâtiment dispose d'un disjoncteur de 120/240V, 20A (maximum).
- Le câble de signal utilisé pour la connexion de l'ordinateur et du moniteur peut varier en fonction du type d'ordinateur utilisé. Une connexion incorrecte peut endommager sérieusement le moniteur et l'ordinateur. Le câble fourni avec le moniteur est un connecteur au standard. Si un câble spécial est requis, veuillez contacter votre revendeur local iiyama ou le bureau régional iiyama.
- S'assurer que les connecteurs du câble de signal sont correctement serrés.
- Le matériel connectable de Type A doit être connecté à la Prise de Terre.
- La prise doit être installée à proximité de l'équipement avec une accessibilité facile.
- Une utilisation excessive du son via le casque/ou autres écouteurs peut entraîner des dégâts voire la perte de l'ouïe.

[Exemple de connexion]

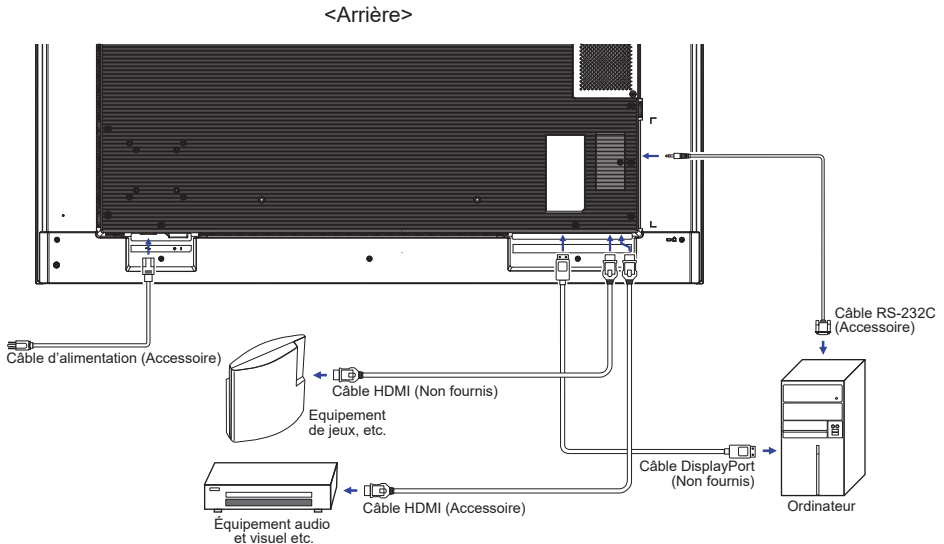

CONNEXION DE VOTRE MONITEUR : ProLite LH7575UHS / ProLite LH8675UHS

- ① Assurez-vous que l'ordinateur et le moniteur sont éteints.
- ② Connectez l'ordinateur au moniteur avec le câble de signal.
- ③ Connectez l'ordinateur avec le câble RS-232C du moniteur.
- ④ Connectez d'abord le câble d'alimentation au moniteur puis sur la prise électrique.
- ⑤ Allumez votre moniteur (Interrupteur secteur et Commutateur d'alimentation) et votre ordinateur.

NOTEZ

- Assurez-vous que l'installation du bâtiment dispose d'un disjoncteur de 120/240V, 20A (maximum).
- Le câble de signal utilisé pour la connexion de l'ordinateur et du moniteur peut varier en fonction du type d'ordinateur utilisé. Une connexion incorrecte peut endommager sérieusement le moniteur et l'ordinateur. Le câble fourni avec le moniteur est un connecteur au standard. Si un câble spécial est requis, veuillez contacter votre revendeur local iiyama ou le bureau régional iiyama.
- S'assurer que les connecteurs du câble de signal sont correctement serrés.
- Le matériel connectable de Type A doit être connecté à la Prise de Terre.
- La prise doit être installée à proximité de l'équipement avec une accessibilité facile.
- Une utilisation excessive du son via le casque/ou autres écouteurs peut entraîner des dégâts voire la perte de l'ouïe.

[Exemple de connexion]

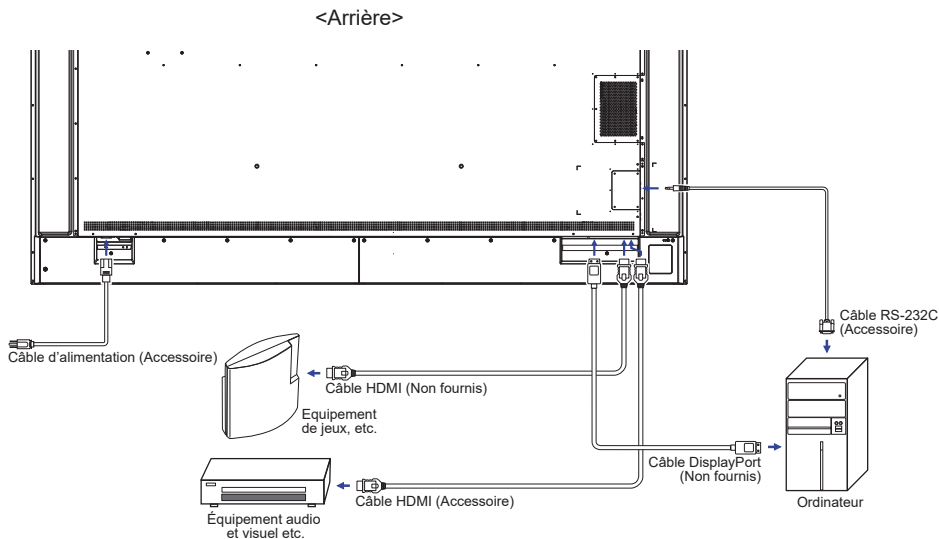

[Exemple de connexion avec le périphérique]

ATTENTION

Eteindre en appuyant sur l'interrupteur et débranchez le moniteur et les périphériques avant connexion pour éviter tout choc électrique ou dommage.

NOTEZ

- Référez-vous sur le manuel utilisateur du périphérique en même temps.
- Assurez-vous d'avoir les câbles nécessaire comme requis.

■ ProLite LH3275HS

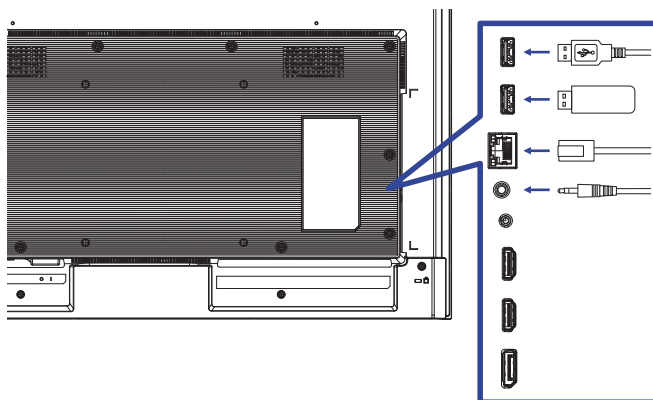

■ ProLite LH4375UHS ProLite LH5075UHS ProLite LH5575UHS ProLite LH6575UHS

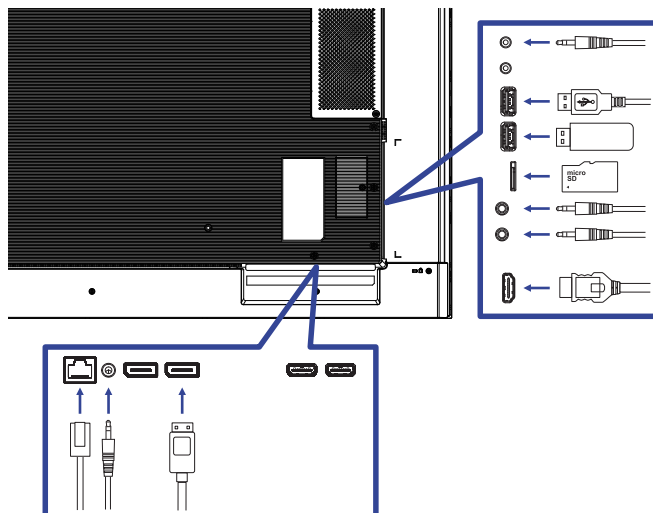

- ProLite LH7575UHS
- ProLite LH8675UHS

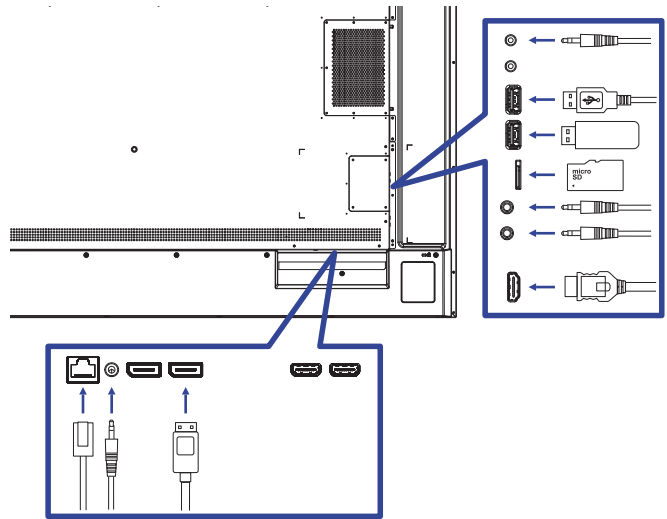

[Concernant le Daisy-Chaining] * Non disponible pour le ProLite LH3275HS

■ Connexion de contrôle du moniteur

RS-232C

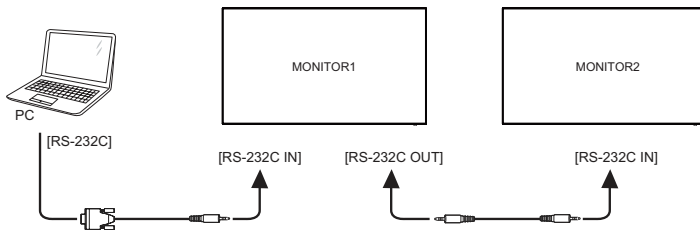

■ Connexion de la vidéo numérique

DisplayPort

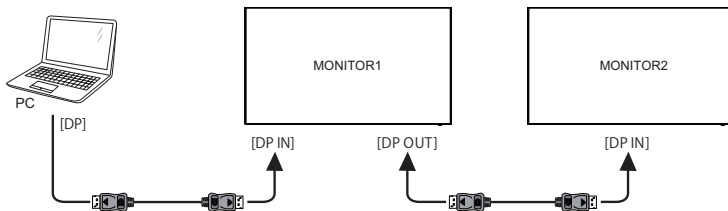

[Pour la configuration du réseau]

1. Allumer le routeur et le commutateur sur sa configuration DHCP.
2. Brancher le routeur à moniteur avec un câble Ethernet.
3. Appuyez sur le bouton  HOME et le numéro 1668 sur la télécommande, puis sélectionnez Réglages.
4. Sélectionner "Réseau et Internet", puis appuyez sur OK.
5. Sélectionner "Ethernet", puis appuyez sur OK.
6. Suivre les instructions à l'écran pour installer le réseau.

NOTEZ Connexion avec un câble Ethernet blindé CAT-5 pour se conformer à la directive CEM.

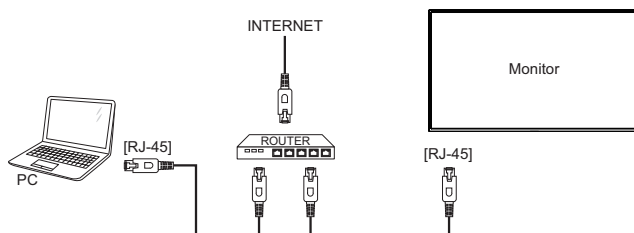

MISE EN ROUTE DE L'ORDINATEUR

■ Fréquences du signal

Passer aux fréquences souhaitées détaillées à la page 63 "FRÉQUENCES DE SYNCHRONISATION".

UTILISATION DU MONITEUR

Le LCD iiyama est réglé à l'usine avec une fréquence de synchronisation figurant à la page 63 afin de donner la meilleure image. Vous pouvez également ajuster la position de l'image comme vous le souhaitez en suivant le mode opératoire ci-dessous.

- 1 Appuyez la touche **HOME** sur la télécommande pour afficher les réglages à l'écran. Des pages additionnelles au Menu peuvent être visualisées en utilisant les touches **▲/▼/◀/▶** sur la télécommande.

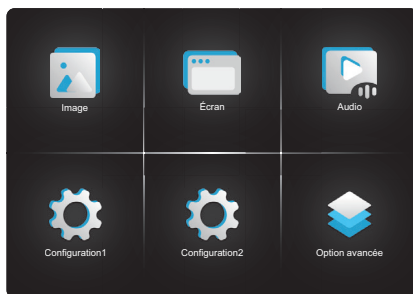

- 2 Sélectionnez l'ajustement que vous voulez faire dans le menu. Appuyez sur la touche **OK** sur la télécommande et accédez à la page du menu. Ensuite, utilisez les touches **▲/▼** sur la télécommande pour sélectionner l'option de réglage souhaitée.
- 3 Utilisez ensuite les touches **◀/▶** sur la télécommande pour effectuer les ajustements ou réglages appropriés.
- 4 Appuyez la touche **BACK** sur la télécommande pour quitter le menu, et les réglages que vous venez de faire seront automatiquement enregistrés.

Par exemple, pour corriger la Netteté, sélectionnez l'élément Configuration "Image" du Menu. Appuyez la touche **OK** à nouveau. Puis, sélectionnez Netteté en utilisant les touches **▲/▼** sur la télécommande.

Utilisez ensuite les touches **◀/▶** sur la télécommande pour corriger la Netteté. La Netteté de l'image entière doit changer pendant que vous effectuez l'opération.



Appuyez la touche **BACK** sur la télécommande pour finir et les modifications sont enregistrées en mémoire.

NOTEZ

- Vous pouvez également utiliser la touche **BACK** sur la télécommande ou la **MENU** sur le moniteur pour retourner au Menu précédent et fermer la fenêtre OSD.
- Les données de réglage sont automatiquement enregistrées en mémoire lorsque la fenêtre OSD disparaît. Évitez d'éteindre le écran pendant l'utilisation du Menu.
- Tous les ajustements n'ont qu'un seul réglage qui s'applique sur toutes les fréquences de signal.

MENU DES PARAMÈTRES DE RÉGLAGE

Image Picture



Ajustement	Problème / Option		Touche correspondante		
Luminosité* ¹ Brightness	Trop sombre Trop clair				
Contraste* ² Contrast	Trop terne Trop intense				
Netteté* ² Sharpness	Trop doux Trop agressif				
Niveau de noir* ² Black level	Le noir est trop sombre Le noir est trop lumineux				
Teinte* ² Tint	Violâtre Verdâtre				
Couleur* ² Color	Trop pale Trop coloré				
Réduction du bruit* ² Noise reduction	Arrêt	La Réduction du bruit est arrêté.			
	Bas	Faible possibilité de réduire les parasites électriques causés par différents périphériques.			
	Moyen	Bruit électronique de l'image causé par différents lecteurs multimédia est réduit au dessus du volume Bas.			
	Fort	Bruit électronique de l'image causé par différents lecteurs multimédia est réduit au dessus du volume Moyenne.			
Sélection gamma* ² Gamma selection	Vous pouvez paramétrer le Gamma. Nativa / 2.2 / 2.4 / Sgamma / D-image				
Température couleurs Color temperature	3000°K		9300°K		
	4000°K		10000°K		
	5000°K		Nativa	Température de couleur	
	6500°K		Utilisateur 1	Personnalisé 1	
	7500°K		Utilisateur 2	Personnalisé 2	

Image Picture



Ajustement	Problème / Option		Touche correspondante
Contrôle couleurs* ³ Color control	Définir la couleur de l'utilisateur.		
	Utilisateur 1	R	Trop faible Trop fort
		G	
B			
Utilisateur 2	2000K-10000K		
Réinitial. Image Picture reset	Annuler	Retourne au Menu.	
	Ok	Le réglage de l'image est restauré vers le réglage d'usine, par défaut.	

*¹ Ajustez la luminosité quand vous utilisez le moniteur dans une pièce sombre et que vous sentez que l'écran est trop lumineux.

Le réglage de la luminosité est désactivé lorsque la sauvegarde de la luminosité de la dalle est activée.

*² Non disponible pour le Lecteur média, Navigateur, CMS, Lecteur de PDF et Personnalisé Entrées.

*³ Il ne peut être choisi que lorsque le température de couleurs est défini sur "Utilisateur1/Utilisateur2".

Écran Screen

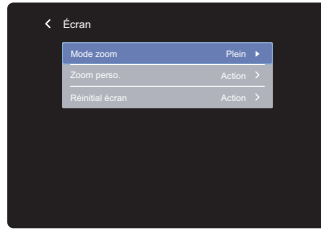

Ajustement	Problème / Option	
Mode zoom* ¹ Zoom mode	Plein	Agrandissement horizontal de l'image pour un affichage plein écran lorsque la source de l'image est de 4:3 (définition standard). Quand la source de l'image est en 16:9 (Haute Définition), elle sera affichée en 16:9.
	4:3	Affichage des images au format 4:3.
	Réel	Affichage de l'écran point par point.
	21:9	Affichage des images au format 21:9.
	Personnalisé	Personnaliser l'écran de zoom.
Zoom perso.* ² Custom zoom	Zoom	Zoomer simultanément la taille horizontale et verticale de l'image.
	H Zoom	Zoomer la taille horizontale de l'image.
	V Zoom	Zoomer la taille verticale de l'image.
	Position H.* ³	Valeurs Zoom / Zoom H.
	Position V.* ³	Valeurs Zoom / Zoom V.
Réinitial écran Screen reset	Annuler	Retourne au Menu.
	Ok	Le réglage de l'écran est restauré vers le réglage d'usine, par défaut.









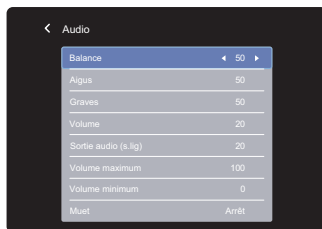



















*¹ Non disponible pour le Lecteur média, Navigateur, CMS, Lecteur de PDF et Personnalisé Entrées.

*² Il ne peut être choisi que lorsque le mode de zoom est défini sur "Personnalisé".

*³ Lorsque la valeur du Zoom, du Zoom H et du Zoom V est "0", la position H et la position V ne peuvent pas être réglées.

Audio



Ajustement	Problème / Option		Touche correspondante
Balance Balance	Augmentation du volume du haut-parleur gauche. Augmentation du volume du haut-parleur droit.		   
Aigus Treble	Trop faible Trop fort		   
Graves Bass	Trop faible Trop fort		   
Volume Volume	Trop faible Trop fort		   
Sortie audio (s.lig) Audio out (line out)	Régler le volume de sortie audio. Trop faible Trop fort		   
Volume maximum Maximum volume	Régler le volume au maximum.		   
Volume minimum Minimum volume	Régler le volume au minimum.		   
Muet Mute	Arrêt	Retourne le volume sonore au niveau précédent.	
	Marche	Désactive le son temporairement.	
Réinitial Audio Audio reset	Annuler	Retourne au Menu.	
	Ok	Le réglage de l'audio est restauré vers le réglage d'usine, par défaut.	
Synchronisation sortie audio Audio out sync	Arrêt	Le volume du haut-parleur est différent du volume de la sortie audio (sortie ligne).	
	Marche	Le volume du haut-parleur est cohérent avec le volume de la sortie audio (sortie ligne).	
Paramétrage haut-parleur Speaker Setting	Arrêt	Désactivez le haut-parleur intégré.	
	Marche	Activez le haut-parleur intégré.	

Configuration1 Configuration 1

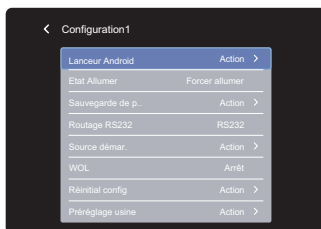

Ajustement	Problème / Option		
Lanceur Android Android launcher	Activez le lanceur Android dans les paramètres pour accéder à la fonctionnalité.		
Etat Allumer Switch on state	Forcer allumer	Le moniteur s'allume lorsque le cordon d'alimentation est connecté à une prise murale.	
	Eteindre	Le moniteur reste éteint lorsque le cordon d'alimentation est connecté à une prise murale.	
	Dernier état	Le moniteur revient à l'état d'alimentation précédent (marche / arrêt / veille) lors du retrait et du remplacement du cordon d'alimentation.	
Sauvegarde de panel Panel saving	Luminosité	Arrêt	Le réglage du rétroéclairage est désactivé.
		Marche	La luminosité de l'image sera réduite à 40 % du maximum.
	Changement de pixe	Pour que le moniteur déplace légèrement la position des pixels dans quatre directions (haut, bas, gauche ou droite).	
		Auto	Déplacer la position de l'image automatiquement.
		Arrêt	La Changement de pixe est arrêté.
Marche	Déplacer la position de l'image à intervalles définis. 10-900 secondes		
Routage RS232 RS232 routing	Sélectionner le port de contrôle réseau. RS232 / LAN RS232		
Source démar.*1 Boot on source	Der. Entrée	Lors de l'allumage, les paramètres présents lors de la dernière extinction sont rappelés. Arrêt / Activer	
	Entrée	Sélectionner la source d'entrée lors du démarrage. HDMI1 / HDMI2 / HDMI3*2 / DisplayPort / SDM*2,3 / Navigateur / CMS / Gestionnaire Fichiers / Lecteur média / Lecteur PDF / Personnalisé	
	Liste lec.	Sélectionner l'index de la liste de lecture pour le Mediaplayer, le Navigateur et le lecteur PDF.	
WOL WOL	Arrêt	Désactivez la fonction de réveil sur LAN.	
	Marche	Activez la fonction de réveil sur LAN.	
Réinitial config Configuration1 reset	Annuler	Retourne au Menu.	
	Ok	Le réglage de la configuration1 est restauré vers le réglage d'usine, par défaut.	
Préréglage usine Factory reset	Annuler	Retourne au Menu.	
	Ok	Les données préréglées à l'usine sont restaurées.	













*1 Pas de fonction de basculement, le système conservera la source même si celle-ci ne reçoit aucun signal.

*2 Non disponible pour le ProLite LH3275HS

*3 Il peut être utilisé uniquement lorsque SDM-S/SDM-L est installé.

Configuration2 Configuration 2



Ajustement	Problème / Option		Touche correspondante
Délai de l'OSD OSD timeout	Vous pouvez régler la durée d'affichage de l'OSD entre 5 et 120 secondes. Arrêt / 5 - 120 secondes		 
OSD position H. OSD H Position	OSD trop à gauche OSD trop à droite		   
OSD position V. OSD V Position	OSD trop haut OSD trop haut		   
Rotation System Rotation	Paysage	Affichage de l'OSD en mode paysage.	
	Portrait	Affichage de l'OSD en mode Portrait.	
Informations OSD Information OSD	Définir la période pendant laquelle l'information OSD est affichée dans le coin supérieur droit de l'écran. Arrêt / 1 - 60 secondes		 
Logo et animation Logo and animation	Arrêt	Le logo iiyama et l'animation ne s'affichent pas lorsque le moniteur est allumé.	
	Marche	Le logo iiyama et l'animation est affiché lorsque le moniteur est allumé.	
	Utilisateur*1	L'option de logo personnalisé dans Android est définie, il n'y aura le logo personnalisé que lorsque le moniteur est allumé.	
Paramètres logo*1 Logo setting	Sélectionner le logo de démarrage.		
Paramètres animation*1 Animation setting	Sélectionner le animation de démarrage.		
Ident. du moniteur Monitor ID	Identifiez le moniteur. 1 - 255		
ID Groupe*2 Group ID	Définissez le groupe sur le moniteur. 1 - 254		
Infos moniteur Monitor information	Affiche des informations à propos de votre moniteur comme le modèle, le numéro de série, le temps de fonctionnement et la version du logiciel.		
Version DP*2,3 DP version	Définissez la version du DisplayPort. 1.1 / 1.2SST / 1.2MST		

Configuration2 Configuration 2



Ajustement	Problème / Option	
Moniteurs DP* ^{2,3} DP Monitors	Configurer plusieurs moniteurs avec DisplayPort. 2 / >2	
Version HDMI* ⁴ HDMI version	Définissez la version du HDMI. 2.0 / 1.4 / Auto	
Réinitial config Configuration2 reset	Annuler	Retourne au Menu.
	Ok	Le réglage de l'configuration2 est restauré vers le réglage d'usine, par défaut.

*¹ Le paramètre Logo et le paramètre Animation ne sont disponibles que lorsque vous sélectionnez "Utilisateur" de la fonction Logo et animation.

*² Non disponible pour le ProLite LH3275HS

*³ Accessible seulement si l'entrée DisplayPort a été sélectionné.

*⁴ Accessible seulement si l'entrée HDMI a été sélectionné.

Option avancée Advanced option

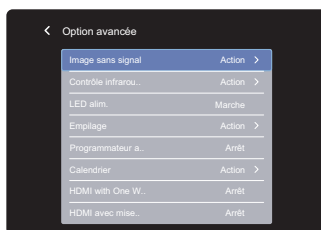

Ajustement	Problème / Option		Touche correspondante
Image sans signal No signal image	Personnalisez l'image pour l'écran sans signal. Image / Office meeting guide / Title / Room / Date & Time / Duration (30 mins / 1h / 1.5h / 2h / 2.5h / 3h / off) / Text color (White / Black) / Show current time		
Support motorisé *1 Motorized stand	Lorsque vous utilisez un support motorisé, vous pouvez régler et personnaliser la hauteur.		
	Vers le haut	Soulevez le support motorisé.	
	Vers le bas	Abaissez le support motorisé.	
Contrôle infrarouge IR control	Slot 1 / Slot 2	Stockez votre hauteur préférée dans Slot 1 ou Slot 2.	
	Sélectionner le mode de fonctionnement de la télécommande lorsque plusieurs moniteurs sont connectés via une connexion RS232C.		
	Ouvrir*2	Déverrouiller la télécommande.	
	Verrouiller tout	Verrouiller toutes les télécommandes.	
	Verr. Tout sauf vol	Tout verrouiller sauf le volume de la télécommande.	
	Verr. Tout sauf alim	Tout verrouiller sauf l'alimentation de la télécommande.	
	Tout verr sauf ALIM & VOL	Tout verrouiller sauf le volume et l'alimentation de la télécommande.	
Primaire*3	Régler le moniteur comme moniteur principal pour les opérations de contrôle distant.		
Secondaire*3	Régler le moniteur comme moniteur secondaire. Ce dernier ne peut pas être commandé par la télécommande et recevra uniquement le signal de contrôle du moniteur principal via la connexion RS232C.		
LED alim. Power LED light	Arrêt	La Voyant d'alimentation est éteinte.	
	Marche	La Voyant d'alimentation est allumée.	
Empilage *3,4 Tiling	Moniteurs H	Sélectionnez le nombre de moniteurs utilisés en mode horizontal.	
	Moniteurs V	Sélectionnez le nombre de moniteurs utilisés en mode vertical.	
	Position	Réglez la position de la matrice d'affichage.*5	
	Compensation cadre Haut	Le moniteur ajuste l'image pour compenser la largeur des bords du moniteur afin d'afficher correctement l'image.	
	Compensation cadre Bas		
	Compensation cadre Gauche		
Compensation cadre Droite			

Option avancée Advanced option

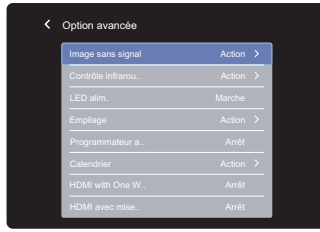

Ajustement	Problème / Option		
Empilage *3,4 Tiling	Compensation cadre Activée	Arrêt	Compensation de trame. Activer est désactivé.
		Marche	Activer la compensation de trame.
	Activer	Arrêt	La Activé est arrêt.
		Marche	Le moniteur va appliquer les réglages en "Moniteurs H", "Moniteurs V", "Position" et "Compensation cadre".
	Délai d'allumage	Régler le temps d'allumage (en secondes) permet une mise sous tension sur séquentiel pour chaque moniteur par leur numéro ID lorsque plusieurs moniteurs sont connectés. Arrêt / Auto / Marche(2 - 255) secondes	

*1 Désactivé s'il n'est pas connecté à un Support motorisé.

*2 Pour déverrouiller, appuyer sur le bouton INFO de la télécommande et le maintenir enfoncé pendant 6 secondes.

*3 Non disponible pour le ProLite LH3275HS

*4 Avec cette fonction, vous pouvez créer une matrice d'un grand écran (mur vidéo) qui se compose d'un maximum de 150 moniteurs (jusqu'à 10 écrans à la vertical et 15 écrans à l'horizontal). Cependant, la qualité de l'image peut être dégradée, la vitesse d'affichage peut être ralentie ou des parasites peuvent se produire et les images peuvent ne pas s'afficher correctement. Il est recommandé de configurer la matrice d'écran sur un maximum de 5 x 5 configurations d'écran (25 moniteurs).

*5 Matrice d'écran

Exemple: 2 x 2 matrice écran (4 moniteurs)
moniteurs en H = 2 moniteurs
moniteurs en V = 2 moniteurs

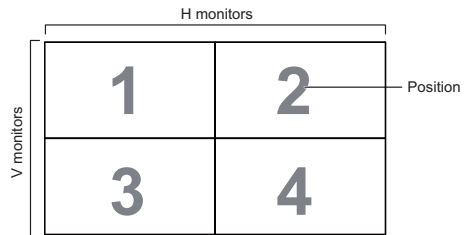

Exemple: 5 x 5 matrice écran (25 moniteurs)
moniteurs en H = 5 moniteurs
moniteurs en V = 5 moniteurs

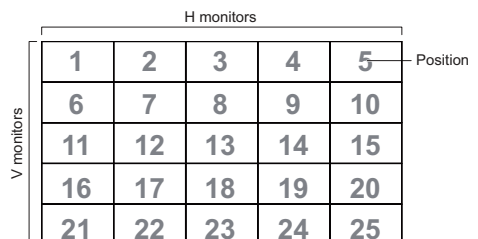

Option avancée Advanced option

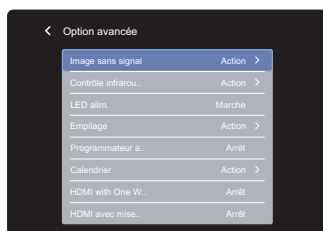

Ajustement	Problème / Option	
Programmeur arrêt Off Timer	Définir quand éteindre le moniteur. (en heures) Arrêt / 1 - 24 heures	
Calendrier Schedule	Liste de programmes	Jusqu'à sept événements peuvent être définis.
	Temps de début* ⁶	Définir l'heure de début.
	Temps de fin* ⁶	Définir l'heure de fin.
	Entrée	Sélectionner une source d'entrée à afficher automatiquement lors du prochain démarrage. HDMI1 / HDMI2 / HDMI3* ³ / DisplayPort / SDM* ^{3,7} / Navigateur / CMS / Gestionnaire Fichiers* ⁸ / Lecteur média / Lecteur PDF / Personnalisé
	Liste lec.	Choisissez votre Liste de lecture pour le lecteur de médias, de pdf et navigateur.
	Jours de la semaine	Régler le jour de la semaine. DIM / LUN / MAR / MER / JEU / VEN / SAM
	Chaque sem.	Définir si l'événement est répété chaque semaine. Arrêt / Marche
	Activer* ⁹	Activer / désactiver un événement.
HDMI with One Wire HDMI with One Wire	Arrêt	La HDMI with One Wire est arrêté.
	Marche	Contrôlez tous les appareils connectés via un câble HDMI avec une télécommande.
HDMI avec mise hors tension à un seul fil HDMI with One Wire Power Off	Arrêt	La HDMI with One Wire Power Off est arrêté.
	Marche	Utilisez le bouton d'alimentation de l'appareil connecté avec le câble HDMI pour passer en mode veille.
Détection auto du signal* ¹⁰ Auto signal detection	Arrêt	Désactivez la Détection auto du signal.
	Tout* ¹¹	Détecte automatiquement toutes les sources s'il n'y a pas de signal sur l'entrée par défaut et sélectionne automatiquement le signal disponible.
	Failover	Détecte automatiquement les sources avec un ordre défini par l'utilisateur s'il n'y a pas de signal sur l'entrée par défaut et sélectionne automatiquement le signal disponible.

*⁶ L'heure de début dans le calendrier doit être inférieure à l'heure de fin.

*⁷ Il peut être utilisé uniquement lorsque SDM-S/SDM-L est installé.

*⁸ Les fichiers photo ou vidéo dans le dossier iiyama_play à l'intérieur du lecteur flash USB peuvent être lus automatiquement à l'aide du paramètre Planification.

L'ordre de lecture est alphabétique, 0 ~ 9 ,aA~ zZ, sans tenir compte des majuscules.

*⁹ Les ajustements pour "Activer" ne doivent être effectués qu'après que l'heure de début, l'heure de fin, l'entrée et la semaine aient été réglées correctement.

*¹⁰ L'écran détecte et sélectionne automatiquement le signal de la source disponible.

*¹¹ Ordre de détection: HDMI1 → HDMI2 → HDMI3 → DP → SDM → Navigateur → CMS → Gestionnaire Fichiers → Lecteur média → Lecteur PDF → Personnalisé

Option avancée Advanced option



Ajustement	Problème / Option		Touche correspondante	
Langue Language	English	Anglais	Deutsch	Allemand
	Français	Français	Italiano	Italien
	Español	Espagnole	Русский	Russe
	Polski	Polonais	Nederlands	Néerlandais
	Dansk	Danois	Svenska	Suédois
	Suomi	Finois	Norsk bokmål	Norvégien
	Česky	Tchèque		
Transparence OSD OSD Transparency	Le fond d'OSD est rendu transparent. Arrêt / 5 - 100			
Économie d'énergie Power Saving	Mode1 : WOL désactivé, réveil de l'entrée source désactivé, rétroéclairage désactivé. Mode2 : WOL désactivé, réveil de l'entrée source activé, rétroéclairage désactivé. Mode3 : WOL activé, réveil de l'entrée source désactivé, rétroéclairage désactivé. Mode4 : WOL activé, réveil de l'entrée source activé, rétroéclairage désactivé.			
Arrêt automatique Auto power off	Réglage de l'heure d'arrêt de cet moniteur après une période de non activité. 60 - 240 mins NOTEZ Si vous appuyez sur le bouton de cette opération pendant le temps imparti, le temps d'arrêt sera remis à zéro. L'affichage s'efface quand le temps imparti est dépassé et ne sera pas opérationnel à nouveau.			
Paramètres SDM* ¹² SDM settings	Auto	Lors de la mise sous tension de l'écran et de la commutation de la source d'entrée vers SDM, l'alimentation SDM est automatiquement activée.		
	Toujours arrêté	SDM est désactivé. NOTEZ Vous devez l'activer manuellement et lorsque l'écran est éteint, SDM est désactivé.		
Réinit. Option avancée Advanced option reset	Annuler	Retourne au Menu.		
	Ok	Le réglage des options avancées sera restauré à l'exception de "Date et heure" dans le menu d'options avancées pour les données pré-réglées en usine.		

*¹² Entrée SDM seulement.

APPLICATION

Appuyez sur le bouton 🏠 HOME et le numéro 1668 sur la télécommande.

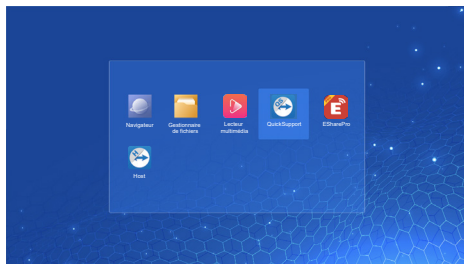
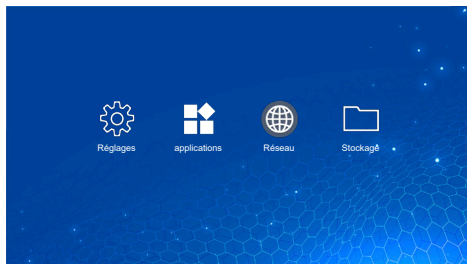

<Réglages>

Réseau et Internet Network & internet

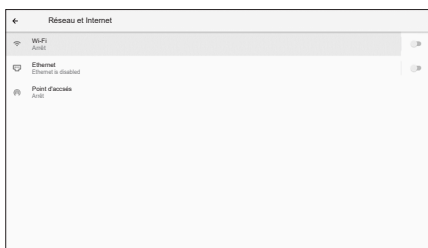

Ajustement	Problème / Option		
Wi-Fi Wi-Fi	Régler la fonction WiFi en mode Marche / Arrêt et associez-la à un périphérique Wi-Fi.		
	Liste Wi-Fi	Afficher une liste des réseaux Wi-Fi.	
	Ajouter un réseau	Nom de réseau	
		Sécurité	
		Options avancées	
	Préférences Wi-Fi	Activation automatique du Wi-Fi	
Envoyer une notification si des réseaux publics se trouvent à proximité			
Paramètres avancé			
Réseaux enregistrés	Enregistrer les paramètres Wi-Fi sur ce moniteur.		
Ethernet Ethernet	Connectez vous au réseau filaire. Marche / Arrêt		
	IP address	Attribuer Adresse IP pour cet moniteur.	
	Netmask	Attribuer Netmask pour cet moniteur.	
	Gateway	Attribuer Passerelle pour cet moniteur.	
	DNS1	Attribuer l'adresse du serveur DNS.	
	DNS2		
	Ethernet IP mode	Static	
DHCP			
Point d'accès Hotspot	Point d'accès Wi-Fi	Régler la fonction Point d'accès. Désactiver / Activer (Nom du point d'accès / Sécurité / Mot de passe du point d'accès / Bande du point d'accès / Désactiver le point d'accès automatiquement)	

Applis et notifications

Apps & Notification



Ajustement	Problème / Option	
Infos sur les applis App info	Affichez les informations sur les applications.	
Applications par défaut Default apps	Appli sur l'écran d'accueil	Définir les applications par défaut.
	Navigateur	
	Ouverture des liens	
Gestionnaire d'autorisations Permission manager	Autorisations des application	Définir les autorisations d'applications.

Écran

Display

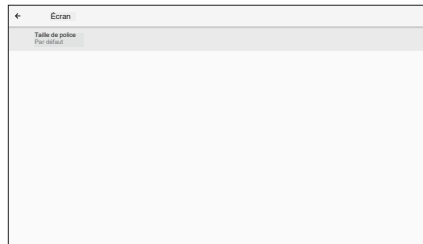

Ajustement	Problème / Option	
Taille de la police Font size	Petite	Définissez la taille de la police.
	Par défaut	
	Grande	
	Très grande	

Ecran affichage dynamique Signage display





FRANÇAIS

Ajustement	Problème / Option		
Réglages généraux General settings	Nom d'affichage de signalisation	Définissez le nom du moniteur.	
	Capture d'écran	Désactiver / Activer(Intervalle, Heure de début, Heure de fin, Répéter, Sauver, Purge captures d'écran, Envoyer des captures d'écran par e-mail)	
Paramètres du serveur Server settings	Notifica e -mail	Désactiver / Activer(SMTP, Courriel du gestionnaire, Test)	
	FTP	Désactiver / Activer(Compte, Mot de passe, Chemin de stockage, Port)	
	ADB sur le réseau	Access network connection with port 5555.	
Paramètres de source Source settings	Modifier le lecteur multimédia	Editez la playlist du Media Player et le réglage des effets.	
	Modifier le lecteur du navigateur	Définir la liste des navigateurs et les paramètres des effets.	
	Modifier le lecteur PDF	Editez la playlist du lecteur PDF et le réglage des effets.	
	Chemin de stockage	Définir le lecteur média, le lecteur PDF et l'emplacement de stockage du navigateur.	
	Application personnalisée	Editez l'application personnalisée.	
	Nom de la source personnalisé	Personnaliser les noms de chaque source de signal.	
Application réseau Network application	Procuration	Définissez le serveur proxy. Désactiver / Activer(Nom d'hôte proxy: adresse IP du serveur proxy, Port proxy: numéro de port du serveur proxy, Taper: type de serveur proxy) Authentication / Nom d'utilisateur / Mot de passe	
Outils système*1 System tools	Effacer le stockage	Effacez toutes les données dans les dossiers d'affichage. Tout / Mémoire de stockage interne / Mémoire de stockage USB / Carte SD	
	Réinitialiser	Effacer toutes les données Les données préréglées à l'usine sont restaurées.	
	Cloner et importer	Cloner	Copier les paramètres OSD, la liste de lecture et les fichiers multimédias*2.
		Importer	Importez du un dossier de signalisation sous USB/SD. Stockage interne
SD card / USB external storage Lock	Désactiver	Carte SD / Stockage externe USB déverrouillés.	
	Activer	Carte SD / Stockage externe USB verrouillés.	
Mises à jour système System updates	OTA	Firmware update.	
	Mise à jour locale		

*1 Le ProLite LH3275HS ne prend pas en charge la carte SD.

*2 Les fichiers multimédias sont les contenus multimédias qui sont copiés sur cet appareil lors de la création de listes de lecture dans les sources du navigateur, du lecteur multimédia et du lecteur PDF.

Sécurité Security	
	
Ajustement	Problème / Option
Applications d'administration de l'appareil Device admin apps	Afficher les informations de stockage des informations d'identification.
Sources inconnues Unknown sources	Désactiver / Activer l'installation des applications provenant de sources inconnues.

Système System		
		
Ajustement	Problème / Option	
Langue et entrée Language & Input	Langues	Régler le langage du menu, du clavier et la méthode d'entrée.
	Clavier à l'écran	Langue: English / Deutsch / Français / Italiano / Español / Русский / Polski / Nederlands / Český / Dansk / Svenska / Suomi / Norsk bokmål
	Clavier physique	
Date et heure Date & time	Utiliser la date et l'heure fournies le réseau	Régler la fonction Date et heure. Utiliser le format 24-heures, Date et Heure automatiques, Format de date, Fuseau horaire.
	Ntp server	

A propos de l'appareil About device

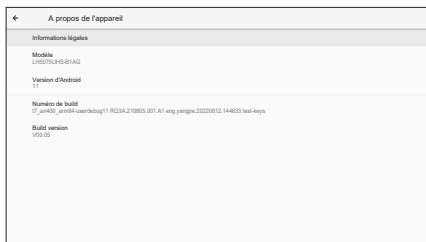

Ajustement	Problème / Option	
Informations légales Legal information	Licences tierces	Informations principales dans A propos: Juridiques / Modèle / Version Android / Numéro de construction / Version de construction Recherchez automatiquement la mise à jour .zip à partir d'une carte USB ou SD. Lorsque vous sélectionnez le fichier .zip mis à jour, le moniteur redémarre et la mise à jour démarre.
	Licences système WebView	
Modèle Model	Modèle	
	Numéro de série	
	Version du matériel	
Version d'Android Android version	Version d'Android	
	Mise à jour de sécurité Android	
	Version du noyau	
	Numéro de build	
Numéro de build Build number		
Version de construction Build version		

■ Informations rapides

Appuyez sur le bouton Info et sur le numéro 77 de la télécommande.
Affichez les informations réseau, moniteur, etc.

<Android> * La mise à jour Android n'est pas disponible sur ce modèle.

- Réglages : Allez sur les réglages de l'application
- Applications : Affichez toutes les applications. (Navigateur/Gestionnaire Fichiers/CMS/Lecteur média/ ESharePro)
- Réseau : Définir Ethernet.
- Stockage : Affichez les informations de stockage Android actuelles.

NOTEZ

- Système de fichiers pris en charge:
FAT32
- Format de fichier pris en charge:
 - Musique: MP3, M4A, AAC, LPCM
 - Vidéo: 3G2, 3GP, AVI, F4V, FLV, MP4, M2TS, M2V, M4V, MKV, MOV, MPEG, MTS, OGM, PMP, TP, TS, VOB, WEBM
 - Photo: JPG, JPEG, BMP, PNG, GIF

[Lecteur média]

- Lire le fichier : Sélectionner le fichier à lire
- Ordre de lecture : Définir l'ordre de lecture des fichiers
- Mode de lecture : Définir le mode de lecture
- Style d'image : Définir la taille de l'image
- Créer une liste : Créer une nouvelle liste de lecture
- Jouer à la liste : modifier la liste de lecture

● Lire le fichier

1. Sélectionnez "Lire le fichier" sur la page.
2. Sélectionner le fichier et appuyer sur le bouton OK.
Plusieurs fichiers peuvent être sélectionnés.
3. Appuyer sur le bouton "Ouvrir" pour lire.

■ Raccourci Média

- ► **Play**: Pour lire le fichier média.
- || **Pause**: Pour mettre en pause le fichier média.
- ►► **Fast forward**: Pour sauter en avant de 10 secondes.
- ◀◀ **Rewind**: Pour sauter en arrière de 10 secondes.
- ■ **Stop**: Pour arrêter la lecture du fichier et revenir au menu.

■ Touche flèche

- ◀ : Fichier précédent
- ▶ : Fichier suivant

● Ordre de lecture

Sélectionnez "Ordre de lecture" sur la page.

- **Séquence**: Lire les fichiers en séquences.
- **Inverser**: Lire les fichiers en sens inverse.
- **Aléatoire**: Tous les fichiers de la liste sont lus de manière aléatoire.
- **Cycle**: Tous les fichiers de la liste sont lus de manière répétée.

● Mode de lecture

Sélectionnez "Mode de lecture" sur la page.

- **Auto**: Durée de la lecture automatique. 5s / 15s / 30s / 60s
- **Manuel**: Lire le fichier manuellement.





● Style d'image

Sélectionnez "Style d'image" sur la page.





- **Échelle**: Afficher l'image dans son rapport d'aspect d'origine.
- **Plein**: Agrandir l'image en plein écran

● Créer une liste

1. Sélectionnez "Créer une liste" sur la page.
2. Sélectionner "Ajouter fichier".
3. Sélectionner le fichier et l'ajouter à la liste.

- Barre d'édition
 - **Déplacer vers le haut:** Déplacer les fichiers en haut de la liste.
 - **Descendre:** Déplacer les fichiers vers le bas de la liste.
 - **Effacer:** Supprimer les fichiers.
 - **Supprimer tout:** Supprimez les fichiers de playlist.
 - **Retour:** Retour.
- Télécommande
 -  **Option key:** Affichez la barre d'édition
 -  **OK key:** Sélectionnez / désélectionnez le fichier
- **Jouer à la liste**
 1. Sélectionnez "Jouer à la liste" sur la page.
 2. Appuyer sur le bouton  Option de la télécommande pour ouvrir la barre d'édition.
 3. Ajouter le fichier ou modifier le fichier.
- Barre d'édition
 - **Déplacer vers le haut:** Déplacer les fichiers en haut de la liste.
 - **Descendre:** Déplacer les fichiers vers le bas de la liste.
 - **Effacer:** Supprimer les fichiers.
 - **Supprimer tout:** Supprimez les fichiers de playlist.
 - **Retour:** Retour.
- Télécommande
 -  **Option key:** Affichez la barre d'édition
 -  **OK key:** Sélectionnez / désélectionnez le fichier

[Navigateur]

- **Nouvel onglet**
 1. Sélectionnez "Nouvel onglet" sur la page.
 2. Entrer l'URL et appuyer sur OK pour accéder.
- **Créer une liste**
 1. Sélectionnez "Créer une liste" sur la page.
 2. Entrer l'URL et ajouter à la liste.
- **Jouer à la liste**
 1. Sélectionnez l'URL sur la page.
 2. Appuyer sur le bouton  Option de la télécommande pour ouvrir la barre d'édition.
 3. Modifier l'URL.
- Barre d'édition
 - **Effacer:** Supprimer une URL.
 - **Supprimer tout:** Delete all URL record.
 - **Retour:** Retour.
- Télécommande
 -  **Option key:** Affichez la barre d'édition
 -  **Play key:** Ouvrir la page web
 -  **OK key:** Sélectionnez / désélectionnez

[Lecteur PDF]

● Lire le fichier

1. Sélectionnez "Lire le fichier" sur la page.
2. Sélectionner le fichier et appuyer sur le bouton OK.
Plusieurs fichiers peuvent être sélectionnés.
3. Appuyer sur le bouton "Ouvrir" pour lire.

■ Raccourci Média

- ► **Play**: Pour lire le fichier PDF.
- || **Pause**: Pour mettre en pause le fichier PDF.
- ■ **Stop**: Retour.

■ Touche flèche

- ◀ : Page précédente
- ▶ : Page suivante

● Ordre de lecture

Sélectionnez "Ordre de lecture" sur la page.

- **Séquence**: Lire les fichiers en séquences.
- **Inverser**: Lire les fichiers en sens inverse.
- **Aléatoire**: Tous les fichiers de la liste sont lus de manière aléatoire.
- **Cycle**: Tous les fichiers de la liste sont lus de manière répétée.

● Mode de lecture

Sélectionnez "Mode de lecture" sur la page.

- **Auto**: Durée de la lecture automatique. 5s / 15s / 30s / 60s
- **Manuel**: Lire le fichier manuellement.



● Créer une liste

1. Sélectionnez "Créer une liste" sur la page.
2. Sélectionner "Ajouter fichier".
3. Sélectionner le fichier et l'ajouter à la liste.

■ Barre d'édition



- **Déplacer vers le haut**: Déplacer les fichiers en haut de la liste.
- **Descendre**: Déplacer les fichiers vers le bas de la liste.
- **Effacer**: Supprimer les fichiers.
- **Supprimer tout**: Supprimez les fichiers de playlist.
- **Retour**: Retour.

■ Télécommande

-  **Option key**: Affichez la barre d'édition
-  **OK key**: Sélectionnez / désélectionnez le fichier

● Jouer à la liste

1. Sélectionnez "Jouer à la liste" sur la page.
2. Appuyer sur le bouton  Option de la télécommande pour ouvrir la barre d'édition.
3. Ajouter le fichier ou modifier le fichier.

- Barre d'édition
 - **Déplacer vers le haut:** Déplacer les fichiers en haut de la liste.
 - **Descendre:** Déplacer les fichiers vers le bas de la liste.
 - **Effacer:** Supprimer les fichiers.
 - **Supprimer tout:** Supprimez les fichiers de playlist.
 - **Retour:** Retour.
- Télécommande
 -  **Option key:** Affichez la barre d'édition
 -  **OK key:** Sélectionnez / désélectionnez le fichier

[Gestionnaire Fichiers]

Parcourez les fichiers stockés dans le stockage interne, USB et la carte SD.

[EShare Pro]

EShare est une application d'interaction multi-écran qui rend l'expérience utilisateur naturelle et agréable pour les divertissements à domicile, les présentations professionnelles et les formations pédagogiques.

[QuickSupport]

L'application mobile TeamViewer QuickSupport vous permet de recevoir rapidement une assistance à distance sur votre smartphone ou votre tablette.

[Host]

L'application TeamViewer Host pour Android permet de contrôler à distance des appareils Android sans surveillance. Une connexion est possible même si l'appareil n'est pas utilisé activement.

SYSTÈME VEILLE

Ce produit dispose de la fonction veille. Lorsqu'il est activé, il permet de réduire automatiquement la consommation d'énergie du moniteur lorsque l'ordinateur ne fonctionne pas de manière active.

Il existe un mode veille disponible comme décrit ci-dessous. La fonction veille, y compris les réglages des minuteurs, est configurée par le système d'exploitation. Consultez le manuel de votre système d'exploitation pour des informations sur cette configuration.

■ Mode veille

Quand le signal vidéo de l'ordinateur sont inactifs, le moniteur entre en mode veille, ce qui réduit la consommation électrique à moins de 0,5W*. L'écran devient noir, et le voyant d'alimentation devient rouge. À partir du mode veille, l'image réapparaît après quelques secondes soit en touchant de nouveau le clavier ou la souris.

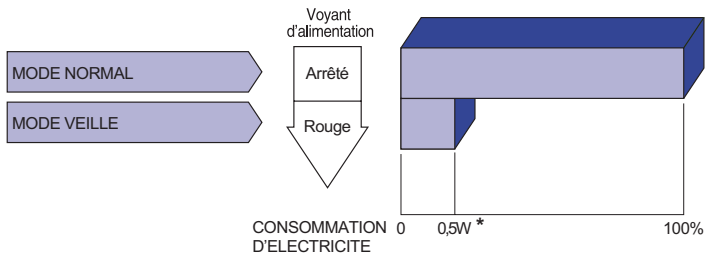

* Lorsque les périphériques USB ne sont pas connectés.

DEPANNAGE

En cas de dysfonctionnement du moniteur, procéder dans l'ordre aux contrôles suivants.

1. Effectuer les réglages décrits à la section UTILISATION DU MONITEUR en fonction du problème rencontré. Si le moniteur n'affiche pas d'image, allez à l'étape 2.
2. Se reporter aux tableaux suivants si l'on ne trouve pas la fonction de réglage correspondante à la section UTILISATION DU MONITEUR ou si le problème persiste.
3. Si vous recontrez un problème qui n'est pas décrit dans les tableaux ou qui ne peut pas être corrigé en utilisant les tableaux, cessez d'utiliser le moniteur et contactez votre revendeur ou le service technique iiyama pour plus d'assistance.

Problème	Contrôle
① L'image n'apparaît pas. (Le voyant d'alimentation ne s'allume pas) (Le voyant d'alimentation est vert) (Le voyant d'alimentation est rouge)	<input type="checkbox"/> Le câble d'alimentation est-il correctement branché ? <input type="checkbox"/> L'interrupteur marche-arrêt est-il sur ON ? <input type="checkbox"/> Vérifier à l'aide d'un autre appareil que la prise secteur fonctionne. <input type="checkbox"/> Si l'économiseur d'écran est activé, toucher la souris ou l'écran. <input type="checkbox"/> Augmenter le Contraste et/ou la Luminosité. <input type="checkbox"/> L'ordinateur est-il allumé ? <input type="checkbox"/> Le câble de signal est-il correctement raneché ? <input type="checkbox"/> Les paramètres des signaux de l'ordinateur sont-ils dans la plage de valeurs du moniteur ? <input type="checkbox"/> Si le moniteur est en mode veille, toucher la souris ou l'écran. <input type="checkbox"/> L'ordinateur est-il allumé ? <input type="checkbox"/> Le câble de signal est-il correctement raneché ? <input type="checkbox"/> Les paramètres des signaux de l'ordinateur sont-ils dans la plage de valeurs du moniteur ?
② L'écran n'est pas synchronisé.	<input type="checkbox"/> Le câble de signal est-il correctement branché ? <input type="checkbox"/> Les paramètres des signaux de l'ordinateur sont-ils dans la plage de valeurs du moniteur ?
③ L'écran n'est pas centré.	<input type="checkbox"/> Les paramètres des signaux de l'ordinateur sont-ils dans la plage de valeurs du moniteur ?
④ L'écran est trop lumineux ou trop sombre.	<input type="checkbox"/> Le niveau de sortie vidéo de l'ordinateur est-il dans la plage de valeurs du moniteur ?
⑤ L'écran tremble.	<input type="checkbox"/> La tension d'alimentation est-elle dans la plage de valeurs du moniteur ? <input type="checkbox"/> Les paramètres des signaux de l'ordinateur sont-ils dans la plage de valeurs du moniteur ?
⑥ Pas de son.	<input type="checkbox"/> L'équipement audio (Ordinateur etc.) est en marche. <input type="checkbox"/> Le câble audio est connecté correctement. <input type="checkbox"/> Augmentez le volume. <input type="checkbox"/> Le Muet est OFF. <input type="checkbox"/> Le niveau de sortie de l'équipement audio est dans les spécifications du moniteur.
⑦ Le son est trop fort ou trop faible.	<input type="checkbox"/> Le niveau de sortie de l'équipement audio est dans les spécifications du moniteur.
⑧ L'audition d'un bruit parasite.	<input type="checkbox"/> Le câble audio est connecté correctement.

INFORMATIONS DE RECYCLAGE

Pour une meilleure protection de l'environnement svp ne disposez pas votre moniteur.
Veuillez visiter notre site Web : <https://iiyama.com> pour la réutilisation de moniteur.

ANNEXE

Design et specifications techniques peuvent être sujets à modifications, sans préavis.

CARACTÉRISTIQUES TECHNIQUES : ProLite LH3275HS-B1AG

Catégorie de taille		32"
Panneau LCD	La technologie des panneaux	IPS (In-Plane-Switching)
	Taille	Diagonale: 31,5" (80cm)
	Taille du point	0,12125 mm H × 0,36375 mm V
	Luminosité	500cd/m ² (Typique), 300cd/m ² (Par défaut / Économie d'énergie)
	Rapport de contraste	1200 : 1 (Typique)
	Angle de vue	Horizontal: 89 degrés, Vertical: 89 degrés (Typique)
	Temps de réponse	8ms (Typique: Gris au Gris)
Couleurs affichées		Environ 16,7M
Fréquence de synchronisation		Horizontale: 28,0-160,0 kHz, Verticale: 23-85 Hz
Résolution Native		1920 × 1080, 2,1 Mégapixel
Résolution Maximum Supportée		HDMI: 1920 × 1080 60Hz DisplayPort: 1920 × 1080 60Hz
Connecteur d'entrée		HDMI × 2, DisplayPort
LAN		RJ45
Port Série		RS-232C In Prise sous-mini 2,5mm
Signal vidéo en entrée		HDMI, DisplayPort
Connecteur USB		USB2.0(DC5V, 500mA) (USB Media Player) × 2
Prise Casque		Prise mini 3,5 mm (stéréo)
Haut-parleurs		Interne: 10W×2 (haut-parleurs stéréo)
Taille d'écran maximale		698,40 mm L × 392,85 mm H / 27,5" L × 15,5" H
Alimentation		100-240 VAC, 50-60 Hz, 1,0A
Puissance absorbée*		46W typique, Mode veille: 0,5W maximum, Mode éteint: 0,3W maximum
Dimensions / Poids net		725,5 × 422,0 × 54,0mm / 28,6 × 16,6 × 2,1" (L×H×P) 5,2kg / 11,5lbs
Conditions de fonctionnement		Utilisation : Température 0 à 40°C / 32 à 104°F Humidité 20 à 80% (sans condensation) Stockage : Température -20 à 60°C / 4 à 140°F Humidité 10 à 90% (sans condensation)
Homologation		CE, UKCA, EAC, TÜV-Bauart

NOTEZ * Lorsque les périphériques USB ne sont pas connectés.

CARACTÉRISTIQUES TECHNIQUES : ProLite LH4375UHS-B1AG

FRANÇAIS

Catégorie de taille		43"
Panneau LCD	La technologie des panneaux	IPS (In-Plane-Switching)
	Taille	Diagonale: 42,5" (108cm)
	Taille du point	0,2451 mm H × 0,2451 mm V
	Luminosité	500cd/m ² (Typique), 300cd/m ² (Par défaut / Économie d'énergie)
	Rapport de contraste	1200 : 1 (Typique)
	Angle de vue	Horizontal: 89 degrés, Vertical: 89 degrés (Typique)
	Temps de réponse	8ms (Typique: Gris au Gris)
Couleurs affichées		Environ 1,07 G
Fréquence de synchronisation		Horizontale: 28,0-160,0 kHz, Verticale: 23-85 Hz
Résolution Native		3840 × 2160, 8,3 Mégapixel
Résolution Maximum Supportée		HDMI: 3840 × 2160 60Hz DisplayPort: 3840 × 2160 60Hz
Connecteur d'entrée		HDMI × 3, DisplayPort
LAN		RJ45
Port Série		RS-232C In/Out Prise sous-mini 2,5mm
Signal vidéo en entrée		HDMI, DisplayPort
Connecteur de IR		IR In/Out
Connecteur USB		USB2.0(DC5V, 500mA) (USB Media Player) × 2
Slot carte micro SD		Micro SD
Connecteur Sortie		DisplayPort
Prise Casque		Prise mini 3,5 mm (stéréo)
Haut-parleurs		Interne: 10W×2 (haut-parleurs stéréo)
Taille d'écran maximale		941,18 mm L × 529,42 mm H / 37,1" L × 20,8" H
Alimentation		100-240 VAC, 50-60 Hz, 2,0 A
Puissance absorbée*		104W typique, Mode veille: 0,5W maximum, Mode éteint: 0,3W maximum
Dimensions / Poids net		968,0 × 557,5 × 54,0mm / 38,1 × 22,0 × 2,1 " (L×H×P) 8,9kg / 19,6lbs
Conditions de fonctionnement		Utilisation : Température 0 à 40°C / 32 à 104°F Humidité 20 à 80% (sans condensation) Stockage : Température -20 à 60°C / 4 à 140°F Humidité 10 à 90% (sans condensation)
Homologation		CE, UKCA, EAC, TÜV-Bauart

NOTEZ * Lorsque les périphériques USB ne sont pas connectés.

CARACTÉRISTIQUES TECHNIQUES : ProLite LH5075UHS-B1AG

Catégorie de taille		50"
Panneau LCD	La technologie des panneaux	VA
	Taille	Diagonale: 49,5" (125,7cm)
	Taille du point	0,285375 mm H × 0,285375 mm V
	Luminosité	500cd/m ² (Typique), 300cd/m ² (Par défaut / Économie d'énergie)
	Rapport de contraste	5000 : 1 (Typique)
	Angle de vue	Horizontal: 89 degrés, Vertical: 89 degrés (Typique)
	Temps de réponse	9,5ms (Typique: Gris au Gris)
Couleurs affichées		Environ 1,07 G
Fréquence de synchronisation		Horizontale: 28,0-160,0 kHz, Verticale: 23-85 Hz
Résolution Native		3840 × 2160, 8,3 Mégapixel
Résolution Maximum Supportée		HDMI: 3840 × 2160 60Hz DisplayPort: 3840 × 2160 60Hz
Connecteur d'entrée		HDMI × 3, DisplayPort
LAN		RJ45
Port Série		RS-232C In/Out Prise sous-mini 2,5mm
Signal vidéo en entrée		HDMI, DisplayPort
Connecteur de IR		IR In/Out
Connecteur USB		USB2.0(DC5V, 500mA) (USB Media Player) × 2
Slot carte micro SD		Micro SD
Connecteur Sortie		DisplayPort
Prise Casque		Prise mini 3,5 mm (stéréo)
Haut-parleurs		Interne: 10W×2 (haut-parleurs stéréo)
Taille d'écran maximale		1095,84 mm L × 616,41 mm H / 43,1" L × 24,3" H
Alimentation		100-240 VAC, 50-60 Hz, 2,3 A
Puissance absorbée*		112W typique, Mode veille: 0,5W maximum, Mode éteint: 0,3W maximum
Dimensions / Poids net		1122,5 × 643,5 × 55,0mm / 44,2 × 25,3 × 2,2 " (L×H×P) 11,8kg / 26,0lbs
Conditions de fonctionnement		Utilisation : Température 0 à 40°C / 32 à 104°F Humidité 20 à 80% (sans condensation) Stockage : Temperatur -20 à 60°C / 4 à 140°F Humidité 10 à 90% (sans condensation)
Homologation		CE, UKCA, EAC, TÜV-Bauart

NOTEZ * Lorsque les périphériques USB ne sont pas connectés.

CARACTÉRISTIQUES TECHNIQUES : ProLite LH5575UHS-B1AG

FRANÇAIS

Catégorie de taille		55"
Panneau LCD	La technologie des panneaux	IPS (In-Plane-Switching)
	Taille	Diagonale: 54,6" (139cm)
	Taille du point	0,315 mm H × 0,315 mm V
	Luminosité	500cd/m ² (Typique), 300cd/m ² (Par défaut / Économie d'énergie)
	Rapport de contraste	1200 : 1 (Typique)
	Angle de vue	Horizontal: 89 degrés, Vertical: 89 degrés (Typique)
	Temps de réponse	8ms (Typique: Gris au Gris)
Couleurs affichées		Environ 1,07 G
Fréquence de synchronisation		Horizontale: 28,0-160,0 kHz, Verticale: 23-85 Hz
Résolution Native		3840 × 2160, 8,3 Mégapixel
Résolution Maximum Supportée		HDMI: 3840 × 2160 60Hz DisplayPort: 3840 × 2160 60Hz
Connecteur d'entrée		HDMI × 3, DisplayPort
LAN		RJ45
Port Série		RS-232C In/Out Prise sous-mini 2,5mm
Signal vidéo en entrée		HDMI, DisplayPort
Connecteur de IR		IR In/Out
Connecteur USB		USB2.0(DC5V, 500mA) (USB Media Player) × 2
Slot carte micro SD		Micro SD
Connecteur Sortie		DisplayPort
Prise Casque		Prise mini 3,5 mm (stéréo)
Haut-parleurs		Interne: 10W×2 (haut-parleurs stéréo)
Taille d'écran maximale		1209,6 mm L × 680,4 mm H / 47,6" L × 26,8" H
Alimentation		100-240 VAC, 50-60 Hz, 2,4 A
Puissance absorbée*		127W typique, Mode veille: 0,5W maximum, Mode éteint: 0,3W maximum
Dimensions / Poids net		1237,5 × 710,0 × 55,0mm / 48,7 × 28,0 × 2,2 " (L×H×P) 15,2kg / 33,5lbs
Conditions de fonctionnement		Utilisation : Température 0 à 40°C / 32 à 104°F Humidité 20 à 80% (sans condensation) Stockage : Température -20 à 60°C / 4 à 140°F Humidité 10 à 90% (sans condensation)
Homologation		CE, UKCA, EAC, TÜV-Bauart

NOTEZ * Lorsque les périphériques USB ne sont pas connectés.

CARACTÉRISTIQUES TECHNIQUES : ProLite LH6575UHS-B1AG

Catégorie de taille		65"
Panneau LCD	La technologie des panneaux	IPS (In-Plane-Switching)
	Taille	Diagonale: 64,5" (164cm)
	Taille du point	0,372 mm H × 0,372 mm V
	Luminosité	500cd/m ² (Typique), 310cd/m ² (Par défaut / Économie d'énergie)
	Rapport de contraste	1200 : 1 (Typique)
	Angle de vue	Horizontal: 89 degrés, Vertical: 89 degrés (Typique)
	Temps de réponse	8ms (Typique: Gris au Gris)
Couleurs affichées		Environ 1,07 G
Fréquence de synchronisation		Horizontale: 28,0-160,0 kHz, Verticale: 23-85 Hz
Résolution Native		3840 × 2160, 8,3 Mégapixel
Résolution Maximum Supportée		HDMI: 3840 × 2160 60Hz DisplayPort: 3840 × 2160 60Hz
Connecteur d'entrée		HDMI × 3, DisplayPort
LAN		RJ45
Port Série		RS-232C In/Out Prise sous-mini 2,5mm
Signal vidéo en entrée		HDMI, DisplayPort
Connecteur de IR		IR In/Out
Connecteur USB		USB2.0(DC5V, 500mA) (USB Media Player) × 2
Slot carte micro SD		Micro SD
Connecteur Sortie		DisplayPort
Prise Casque		Prise mini 3,5 mm (stéréo)
Haut-parleurs		Interne: 10W×2 (haut-parleurs stéréo)
Taille d'écran maximale		1428,48 mm L × 803,52 mm H / 56,2" L × 31,6" H
Alimentation		100-240 VAC, 50-60 Hz, 3,0 A
Puissance absorbée*		176W typique, Mode veille: 0,5W maximum, Mode éteint: 0,3W maximum
Dimensions / Poids net		1456,5 × 832,5 × 56,0mm / 57,3 × 32,8 × 2,2" (L×H×P) 21,2kg / 46,7lbs
Conditions de fonctionnement		Utilisation : Température 0 à 40°C / 32 à 104°F Humidité 20 à 80% (sans condensation) Stockage : Température -20 à 60°C / 4 à 140°F Humidité 10 à 90% (sans condensation)
Homologation		CE, UKCA, EAC, TÜV-Bauart

NOTEZ * Lorsque les périphériques USB ne sont pas connectés.

CARACTÉRISTIQUES TECHNIQUES : ProLite LH7575UHS-B1AG

FRANÇAIS

Catégorie de taille		75"
Panneau LCD	La technologie des panneaux	IPS (In-Plane-Switching)
	Taille	Diagonale: 74,5" (189cm)
	Taille du point	0,4296 mm H × 0,4296 mm V
	Luminosité	500cd/m ² (Typique), 305cd/m ² (Par défaut / Économie d'énergie)
	Rapport de contraste	1200 : 1 (Typique)
	Angle de vue	Horizontal: 89 degrés, Vertical: 89 degrés (Typique)
	Temps de réponse	8ms (Typique: Gris au Gris)
Couleurs affichées		Environ 1,07 G
Fréquence de synchronisation		Horizontale: 28,0-160,0 kHz, Verticale: 23-85 Hz
Résolution Native		3840 × 2160, 8,3 Mégapixel
Résolution Maximum Supportée		HDMI: 3840 × 2160 60Hz DisplayPort: 3840 × 2160 60Hz
Connecteur d'entrée		HDMI × 3, DisplayPort
LAN		RJ45
Port Série		RS-232C In/Out Prise sous-mini 2,5mm
Signal vidéo en entrée		HDMI, DisplayPort
Connecteur de IR		IR In/Out
Connecteur USB		USB2.0(DC5V, 500mA) (USB Media Player) × 2
Slot carte micro SD		Micro SD
Connecteur Sortie		DisplayPort
Prise Casque		Prise mini 3,5 mm (stéréo)
Haut-parleurs		Interne: 10W×2 (haut-parleurs stéréo)
Taille d'écran maximale		1649,664 mm L × 927,936 mm H / 64,9" L × 36,5" H
Alimentation		100-240 VAC, 50-60 Hz, 3,5 A
Puissance absorbée*		189W typique, Mode veille: 0,5W maximum, Mode éteint: 0,3W maximum
Dimensions / Poids net		1679,5 × 958,5 × 55,0mm / 66,1 × 37,7 × 2,2 " (L×H×P) 29,5kg / 65,0lbs
Conditions de fonctionnement		Utilisation : Température 0 à 40°C / 32 à 104°F Humidité 20 à 80% (sans condensation) Stockage : Température -20 à 60°C / 4 à 140°F Humidité 10 à 90% (sans condensation)
Homologation		CE, UKCA, EAC, TÜV-Bauart

NOTEZ * Lorsque les périphériques USB ne sont pas connectés.

CARACTÉRISTIQUES TECHNIQUES : ProLite LH8675UHS-B1AG

Catégorie de taille		86"
Panneau LCD	La technologie des panneaux	IPS (In-Plane-Switching)
	Taille	Diagonale: 85,6" (217cm)
	Taille du point	0,4935 mm H × 0,4935 mm V
	Luminosité	500cd/m ² (Typique), 285cd/m ² (Par défaut / Économie d'énergie)
	Rapport de contraste	1400 : 1 (Typique)
	Angle de vue	Horizontal: 89 degrés, Vertical: 89 degrés (Typique)
	Temps de réponse	8ms (Typique: Gris au Gris)
Couleurs affichées		Environ 1,07 G
Fréquence de synchronisation		Horizontale: 28,0-160,0 kHz, Verticale: 23-85 Hz
Résolution Native		3840 × 2160, 8,3 Mégapixel
Résolution Maximum Supportée		HDMI: 3840 × 2160 60Hz DisplayPort: 3840 × 2160 60Hz
Connecteur d'entrée		HDMI × 3, DisplayPort
LAN		RJ45
Port Série		RS-232C In/Out Prise sous-mini 2,5mm
Signal vidéo en entrée		HDMI, DisplayPort
Connecteur de IR		IR In/Out
Connecteur USB		USB2.0(DC5V, 500mA) (USB Media Player) × 2
Slot carte micro SD		Micro SD
Connecteur Sortie		DisplayPort
Prise Casque		Prise mini 3,5 mm (stéréo)
Haut-parleurs		Interne: 10W×2 (haut-parleurs stéréo)
Taille d'écran maximale		1895,04 mm L × 1065,96 mm H / 74,6" L × 42,0" H
Alimentation		100-240 VAC, 50-60 Hz, 5,0 A
Puissance absorbée*		228W typique, Mode veille: 0,5W maximum, Mode éteint: 0,3W maximum
Dimensions / Poids net		1927,0 × 1098,5 × 57,0mm / 75,9 × 43,3 × 2,2 " (L×H×P) 50,0kg / 110,2lbs
Conditions de fonctionnement		Utilisation : Température 0 à 40°C / 32 à 104°F Humidité 20 à 80% (sans condensation) Stockage : Température -20 à 60°C / 4 à 140°F Humidité 10 à 90% (sans condensation)
Homologation		CE, UKCA, EAC, TÜV-Bauart

NOTEZ * Lorsque les périphériques USB ne sont pas connectés.

DIMENSIONS : ProLite LH3275HS

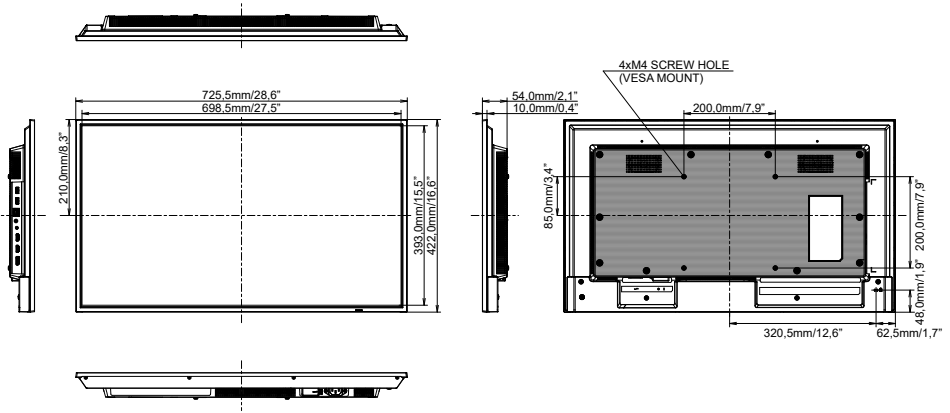

FRANÇAIS

DIMENSIONS : ProLite LH4375UHS

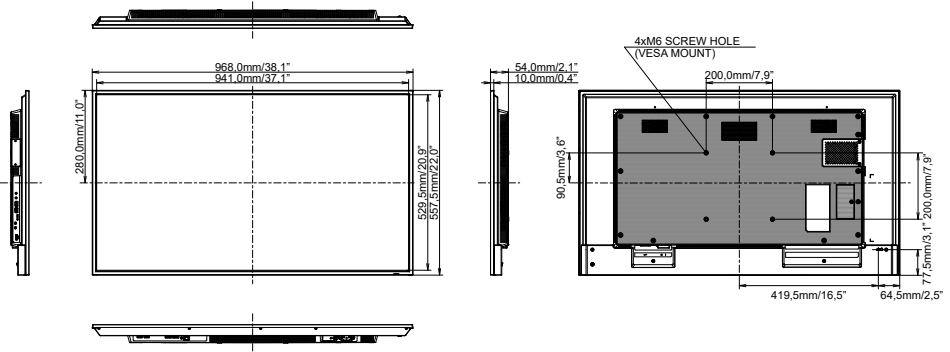

DIMENSIONS : ProLite LH5075UHS

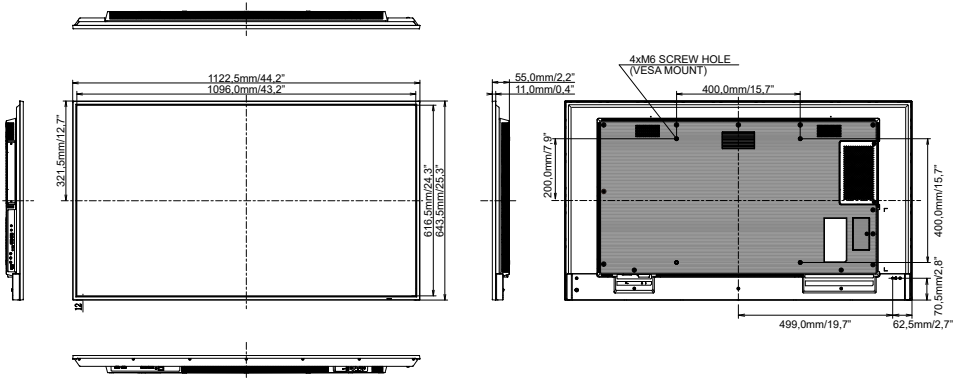

DIMENSIONS : ProLite LH5575UHS

