

MODE D'EMPLOI

ProLite

LCD Monitor

FRANÇAIS

ProLite XUB2790QSUH

Merci d'avoir choisi le moniteur LCD iiyama. Nous recommandons pour lire ce manuel complet soigneusement avant d'installer et alimenter le moniteur. Conserver ce manuel pour toute référence ultérieure.

DECLARATION DE CONFORMITE AU MARQUAGE CE

Ce moniteur LCD est conforme aux spécifications des directives CE/UE 2014/30/UE, aux directives EMC, les basses tensions 2014/35/UE, directives ErP 2009/125/CE et directives RoHS 2011/65/UE.

La sensibilité électromagnétique a été choisie à un niveau permettant une utilisation correcte en milieu résidentiel, bureaux et locaux d'industrie légère et d'entreprises de petite taille, à l'intérieur aussi bien qu'à l'extérieur des immeubles. Tout lieu d'utilisation devra se caractériser par sa connexion à un système public d'alimentation électrique basse tension.

IYAMA CORPORATION: Wijkemeerstraat 8, 2131 HA Hoofddorp, The Netherlands

Modèle No. : PL2790Q



Nous recommandons le recyclage des produits usagés. Contacter votre revendeur ou le support iiyama. Des informations sur le recyclages sont disponibles sur le site Internet : <https://iiyama.com>

- Nous nous réservons le droit de modifier les caractéristiques de nos produits sans préavis.
- Toutes les marques de fabrique utilisées dans ce mode d'emploi appartiennent à leurs propriétaires respectifs.
- Numéro d'enregistrement Eprel XUB2790QSUH-B1 : 1904633

TABLE DES MATIERES

POUR VOTRE SECURITE.....	1
CONSIGNES DE SECURITE.....	1
REMARQUES SUR LES ECRANS A CRISTAUX LIQUIDES (LCD) ..	3
SERVICE CLIENT	3
ENTRETIEN	4
AVANT D'UTILISER LE MONITEUR.....	5
FONCTIONS	5
VÉRIFICATION DU CONTENU DE L'EMBALLAGE	5
UTILISATION DU BRAS OU DU SUPPORT.....	6
ASSEMBLAGE ET DÉMONTAGE DU SUPPORT	8
COMMANDES ET CONNECTEURS	9
CONNEXION DE VOTRE MONITEUR	10
DÉCONNECTER VOTRE MONITEUR	12
MISE EN ROUTE DE L'ORDINATEUR.....	12
AJUSTEMENT DE LA HAUTEUR ET L'ANGLE DE VISION	12
UTILISATION DU MONITEUR	13
MENU DES PARAMÈTRES DE RÉGLAGE.....	14
SYSTÈME VEILLE	23
DEPANNAGE	24
INFORMATIONS DE RECYCLAGE	25
ANNEXE.....	26
CARACTÉRISTIQUES TECHNIQUES : ProLite XUB2790QSUH-B1 ..	26
DIMENSIONS.....	27
FRÉQUENCES DE SYNCHRONISATION.....	27

POUR VOTRE SECURITE

CONSIGNES DE SECURITE

AVERTISSEMENT

MISE HORS TENSION DU MONITEUR EN CAS DE FONCTIONNEMENT ANORMAL

En cas de phénomène anormal tel que de la fumée, des bruits étranges ou de la vapeur, débranchez le moniteur et contactez immédiatement votre revendeur ou le service technique iiyama. Tout autre utilisation peut être dangereuse et peut engendrer un incendie ou un choc électrique.

NE JAMAIS OUVRIR LE BOITIER

Ce moniteur contient des circuits haute-tension. La dépose du boîtier peut vous exposer à des risques d'incendie ou de chocs électriques.

NE PAS INTRODUIRE D'OBJETS DANS LE MONITEUR

N'insérez pas d'objets solides ou liquides tel que de l'eau à l'intérieur du moniteur. En cas d'accident, débranchez votre moniteur immédiatement et contactez votre revendeur ou le service technique iiyama. L'utilisation du moniteur avec un objet logé à l'intérieur peut engendrer un incendie, un choc électrique ou des dommages.

INSTALLER LE MONITEUR SUR UNE SURFACE PLANE ET STABLE

Le moniteur peut blesser quelqu'un s'il tombe ou s'il est lancé.

NE PAS UTILISER SON MONITEUR PRES DE L'EAU

N'utilisez pas le moniteur à proximité d'un point d'eau pour éviter les éclaboussures, ou si de l'eau a été répandue dessus cela peut engendrer un incendie ou un choc électrique.

UTILISER LA TENSION SECTEUR SPECIFIEE

Assurez-vous que le moniteur fonctionne à la tension d'alimentation secteur spécifiée. L'utilisation d'une tension incorrecte occasionnera un mal fonctionnement et peut engendrer un incendie ou un choc électrique.

PROTECTION DES CABLES

Ne pas tirer ou plier les câbles d'alimentation et de signal. Ne pas poser le moniteur ou tout autre objet volumineux sur ces câbles. Des câbles endommagés peuvent engendrer un incendie ou un choc électrique.

CONDITIONS CLIMATIQUES DEFAVORABLES

Il est conseillé de ne pas utiliser le moniteur pendant un orage violent en raison des coupures répétées de courant pouvant entraîner des malfunctions. Il est également conseillé de ne pas toucher à la prise électrique dans ces conditions car elles peuvent engendrer des chocs électriques.

ATTENTION

INSTALLATION

Pour prévenir les risques d'incendie, de chocs électriques ou de dommages, installez votre moniteur à l'abri de variations brutales de températures et évitez les endroits humides, poussiéreux ou enfumés. Vous devrez également éviter d'exposer votre moniteur directement au soleil ou tout autre source lumineuse.

NE PAS PLACER LE MONITEUR DANS UNE POSITION DANGEREUSE

Le moniteur peut basculer et causer des blessures s'il n'est pas convenablement installé. Vous devez également vous assurer de ne pas placer d'objets lourds sur le moniteur, et qu'aucun câble ne soient accessibles à des enfants qui pourraient les tirer et se blesser avec.

ATTENTION

MAINTENIR UNE BONNE VENTILATION

Le moniteur est équipé de fentes de ventilation. Veuillez à ne pas couvrir les fentes ou placer un objet trop proche afin d'éviter tout risque d'incendie. Pour assurer une circulation d'air suffisante, installer le moniteur à 10cm environ du mur. En enlevant le pied, les slots de ventilation à l'arrière du moniteur peuvent se bloquer. Ceci peut entraîner une surchauffe et provoquer un feu ou des dommages. Assurez-vous de bien laisser assez de ventilation en enlevant le pied. L'utilisation du moniteur lorsque celui-ci est posé sur sa partie avant, arrière ou retourné ou bien sur un tapis ou un matériau mou peut également entraîner des dommages.

DECONNECTEZ LES CABLES LORSQUE VOUS DEPLACEZ LE MONITEUR

Avant de déplacer le moniteur, désactivez le commutateur de mise sous tension, débranchez le moniteur et assurez-vous que le câble vidéo est déconnecté. Si vous ne le déconnectez pas, cela peut engendrer un incendie et un choc électrique.

DEBRANCHEZ LE MONITEUR

Afin d'éviter les accidents, nous vous recommandons de débrancher votre moniteur s'il n'est pas utilisé pendant une longue période.

TOUJOURS DEBRANCHER LE MONITEUR EN TIRANT SUR LA PRISE

Pour déconnecter l'adaptateur secteur, le câble secteur ou le câble vidéo, tirez toujours par la prise. Ne jamais tirer par le câble, lui-même, car cela peut entraîner un incendie ou un choc électrique.

NE TOUCHEZ PAS LA PRISE AVEC DES MAINS HUMIDES

Si vous tirez ou insérez la prise avec des mains humides, vous risquez un choc électrique.

LORS DE L'INSTALLATION DU MONITEUR SUR VOTRE ORDINATEUR

Assurez-vous que l'ordinateur soit suffisamment robuste pour supporter le poids car cela pourrait engendrer des dommages à votre ordinateur.

FAITES ATTENTION À VOS MAINS ET VOS DOIGTS !

- Attention la prudence est recommandée quand vous ajustez la hauteur ou l'angle de vision à ne pas vous coincer les doigts.
- Attention: manipulez avec précaution lorsque vous ajustez la hauteur de base pour ne pas vous coincer les doigts.

REMARQUE POUR UN USAGE 24/7

Ce produit n'est pas spécifiquement conçu pour une utilisation 24/7 dans n'importe quel environnement.

REMARQUE SPÉCIFIQUE À L'UTILISATION D'UN ORDINATEUR DE BUREAU

Ce produit est conçu pour une utilisation sur bureau et non pour les applications d'affichage dynamique (panneau électronique) telles que la suspension au plafond ou le montage mural.

N'INCLINEZ PAS L'ÉCRAN TROP VERS LE BAS

Pour éviter d'endommager l'écran, comme le décollement de la dalle LCD du cadre, assurez-vous que le moniteur ne soit pas incliné vers le bas au-delà de sa plage d'ajustement.

N'UTILISEZ PAS D'ALCOOL OU DE DÉSINFECTANTS SUR LE MONITEUR

Ne vaporisez pas d'alcool ou de désinfectants directement sur le moniteur et ne les utilisez pas à proximité de celui-ci. De même, n'essuyez pas le moniteur avec un chiffon ou une lingette contenant de l'alcool ou des désinfectants. Ils peuvent entraîner une décoloration, une détérioration ou des fissures du boîtier, endommager le traitement de surface de l'écran LCD et détériorer les composants.

AUTRES

RECOMMANDATIONS D'USAGE

Pour prévenir toute fatigue visuelle, n'utilisez pas le moniteur à contre-jour ou dans une pièce sombre. Pour un confort et une vision optimum, positionnez l'écran juste au dessous du niveau des yeux et à une distance de 40 à 60cm (16 à 24 pouces). En cas d'utilisation prolongée du moniteur, il est recommandé de respecter une pause de 10 minutes par heure car la lecture continue de l'écran peut entraîner une fatigue de l'oeil.

REMARQUES SUR LES ECRANS A CRISTAUX LIQUIDES (LCD)

Les symptômes suivants n'indiquent pas qu'il y a un problème, c'est normal:

- NOTEZ**
- Quand vous allumez le LCD pour la première fois, l'image peut être mal cadrée à l'écran suivant le type d'ordinateur que vous utilisez. Dans ce cas ajuster l'image correctement.
 - La luminosité peut être légèrement inégale selon la configuration de bureau utilisée.
 - En raison de la nature de l'écran LCD, une image rémanente de la précédente vue peut subsister après un nouvel affichage, si la même image a été affichée pendant des heures. Dans ce cas, l'affichage est rétabli lentement en changeant d'image ou en éteignant l'écran pendant des heures.

SERVICE CLIENT

- NOTEZ**
- Si vous devez retourner votre matériel et que vous ne possédez plus votre emballage d'origine, merci de contacter votre revendeur ou le service après-vente d'Iiyama pour conseil ou pour remplacer l'emballage.

ENTRETIEN

AVERTISSEMENT

- Si vous renversez n'importe quel objet solide ou liquide tel que de l'eau à l'intérieur du moniteur, débranchez immédiatement le câble d'alimentation et contactez votre revendeur ou le service technique iiyama.
- Pour des raisons de sécurité, éteindre et débrancher le moniteur avant de le nettoyer.

ATTENTION

- Ne vaporisez pas d'alcool ou de désinfectants directement sur le moniteur et ne les utilisez pas à proximité de celui-ci. De même, n'essuyez pas le moniteur avec un chiffon ou une lingette contenant de l'alcool ou des désinfectants. Ils peuvent entraîner une décoloration, une détérioration ou des fissures du boîtier, endommager le traitement de surface de l'écran LCD et détériorer les composants.
- Pour éviter d'endommager le moniteur (écran LCD, boîtier, bornes de connexion) ou les accessoires, n'utilisez jamais les solvants puissants ou les lingettes de nettoyage suivants. Ils peuvent entraîner une décoloration, une détérioration ou des fissures du boîtier, endommager le traitement de surface de l'écran LCD et détériorer les composants.

Benzine	Eau hypochloreuse
Diluant	Solvants acides ou alcalins
Alcool	Cire
Eau de Javel	Abrasifs
Peroxyde	Nettoyant pour matériel de bureau
Acétone	Nettoyant pour vitres
Chlorure de méthylène	Papier de soie
Toluène	Mouchoir humide
Ammoniaque	Chiffon chimique
Solution d'hypochlorite de sodium (Eau de Javel)	Papier de nettoyage
	etc.

NOTEZ

- Ne pas gratter ou frotter l'écran à l'aide d'un objet dur afin de ne pas endommager le panneau LCD.
- Ne laissez pas l'écran LCD mouillé. Si des gouttelettes d'eau ou d'autres liquides se déposent sur l'écran, essuyez-le immédiatement avec un chiffon doux et sec. Si l'eau reste sur l'écran LCD, il risque de se décolorer ou de se tacher. De plus, si de l'humidité pénètre à l'intérieur du moniteur, cela peut l'endommager.
- Le contact du boîtier avec un produit en caoutchouc ou en plastique pendant longtemps peut dégrader ou écailler sa peinture.

Entretien régulier

Essuyez délicatement le boîtier avec un chiffon doux, sec et propre. Si votre moniteur est particulièrement sale, imbitez le chiffon d'un détergent doux dilué dans de l'eau, essorez-le bien, puis éliminez la saleté. Essuyez ensuite immédiatement avec un chiffon doux et sec.

Désinfection à l'alcool

La désinfection à l'alcool peut provoquer une décoloration, une détérioration ou des fissures du boîtier, endommager le traitement de surface de l'écran LCD et détériorer les composants. Nous vous recommandons plutôt de vous désinfecter les mains à distance de l'écran, avant et après son utilisation.

Si vous devez absolument désinfecter le moniteur avec de l'alcool, veuillez d'abord prendre connaissance des avertissements et des attentions mentionnés ci-dessus. Évitez également les désinfections fréquentes à l'alcool.

AVANT D'UTILISER LE MONITEUR

FONCTIONS

- ◆ Résolutions prises en charge jusqu'à 2560 × 1440
- ◆ Contraste élevé 1300:1 (Typique), Fonction d'Contr. avancé disponible, Luminosité 250cd/m² (Typique)
- ◆ Temps de réponse de l'image animée 0,4ms
- ◆ Réducteur de la lumière bleue
- ◆ L'image sans scintillements
- ◆ Lissage numérique des caractères
- ◆ USB Type-C Connecteurs
- ◆ L'alimentation USB supporte jusqu'à 65W
- ◆ Webcam compatible Windows Hello
- ◆ 2 haut-parleurs stéréo 2W
- ◆ Conception ergonomique: Approuvé TCO Certified
- ◆ Fonction de Veille
- ◆ Conforme au standard de montage VESA (100mm×100mm)
- ◆ Trou clé pour verrouillage de sécurité

VÉRIFICATION DU CONTENU DE L'EMBALLAGE

Les accessoires suivants sont livrés avec le LCD. Vérifiez que tous sont inclus avec le moniteur. Si l'un ou l'autre manque ou est détérioré, veuillez contacter votre revendeur iiyama local ou adressez-vous au bureau iiyama régional.

- | | | |
|------------------------------|------------------------|---------------------|
| ■ Câble d'alimentation * | ■ Câble HDMI | ■ Câble DisplayPort |
| ■ Câble USB (Type-C-C) | ■ Câble USB (Type-A-B) | ■ Pied |
| ■ Socle du pied avec une vis | ■ Tournevis | ■ Guide de sécurité |
| ■ Guide de démarrage rapide | | |

ATTENTION

* Toutes garanties sont exclues pour tout problème ou dommage causé par un câble d'alimentation non fourni par iiyama.

Un câble secteur supérieur ou égal à la Norme H05VVF, 3G, 0,75mm² doit être utilisé.

UTILISATION DU BRAS OU DU SUPPORT

ATTENTION

- Ce produit est conçu pour une utilisation sur bureau et non pour les applications d'affichage dynamique (panneau électronique) telles que la suspension au plafond ou le montage mural.
- Avant l'installation, assurez-vous que le bras de l'écran ou le support du bras de bureau est suffisamment solide pour supporter le poids nécessaire de l'écran et du support.
- L'angle du moniteur doit être compris entre 23° vers le haut et 5° vers le bas. Ce produit ne peut pas être utilisé orienté vers le haut ou vers le bas au-delà de cette plage.
- Si le moniteur est utilisé (ou installé) à un angle de plus de 5° vers le bas, l'écran LCD peut se détacher du cadre et tomber, ce qui pourrait l'endommager. De plus, de tels cas ne seront pas couverts par l'assistance ou la garantie.

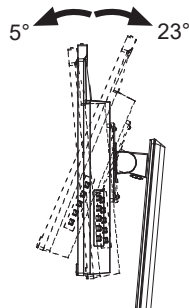

< BRAS D'ECRAN OU SUPPORT DE BRAS DE BUREAU >

ATTENTION

Lorsque vous utilisez le bras d'écran ou le support de bras de bureau, en tenant compte de l'épaisseur de la platine de montage, serrez les vis M4 (4 pièces) dont la longueur « L » est de 8mm pour fixer le moniteur. L'utilisation d'une vis plus longue peut provoquer un choc électrique ou des dommages car elle peut entrer en contact avec les composants électriques à l'intérieur du moniteur.

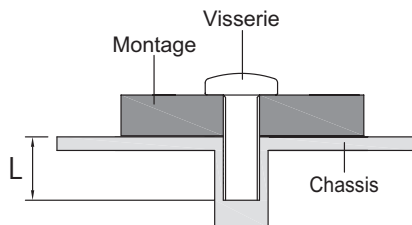

< ROTATION DE L'IMAGE >

Il a été conçu pour être utilisé dans les deux modes d'affichage «Paysage» et «Portrait».

Pour régler l'image en position portrait, il est nécessaire de modifier les paramètres de l'écran dans les paramètres de la source.

NOTEZ La Webcam n'a pas la fonction de faire pivoter l'image.

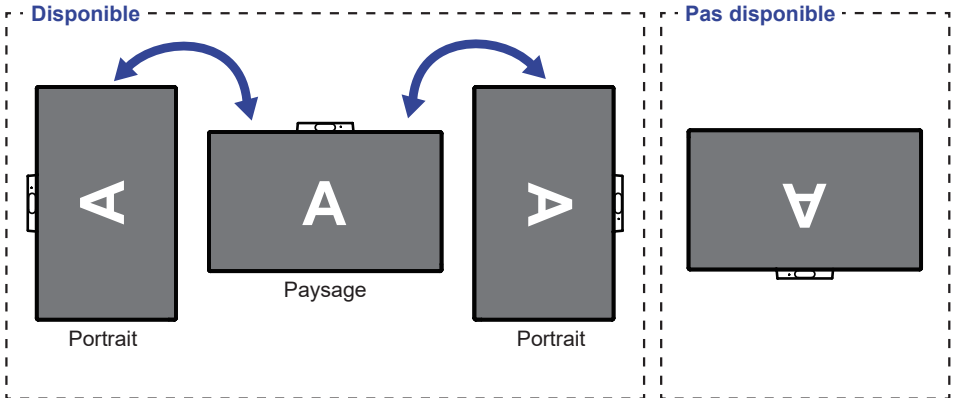

Avec Pied:

- NOTEZ**
- Ajuster la hauteur du moniteur au maximum avant la rotation de l'écran.
 - Tenter de forcer la rotation de l'écran sans régler la hauteur du pied risque d'endommager le l'écran ou le pied.

ASSEMBLAGE ET DÉMONTAGE DU SUPPORT

- ATTENTION**
- Poser le moniteur sur une surface stable. Le moniteur peut causer des blessures ou des dégâts matériels en cas de chute.
 - Ne heurtez pas le moniteur, cela pourrait l'endommager.
 - Débrancher le moniteur avant le retrait du pied ou installation au mur pour éviter des chocs électriques voire des dommages.

<Installation>

- ① Placez d'abord un morceau de tissu doux sur la table pour éviter que le moniteur ne soit rayé. Placez le moniteur à plat sur la table, face vers le bas.
- ② Installez le Pied sur le moniteur, puis serrez la «vis à pouce» avec le tournevis fourni pour les sécuriser.

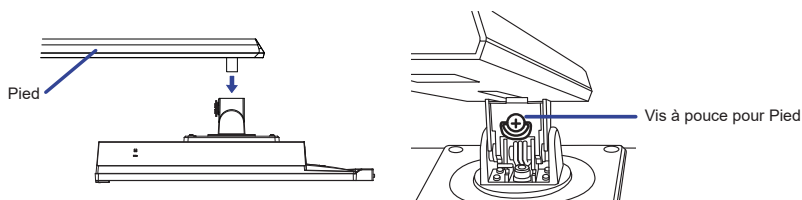

- ③ Installez le Socle du pied sur le Pied, puis serrez la «vis à pouce» pour les fixer.

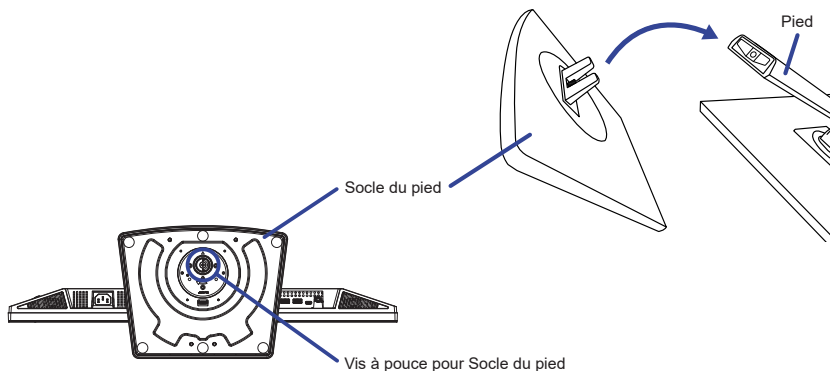

<Démontage>

- ① Placez d'abord un morceau de tissu doux sur la table pour éviter que le moniteur ne soit rayé. Placez le moniteur à plat sur la table, face vers le bas.
- ② Desserrez la «vis à pouce» pour retirer le Socle du pied du Pied.
- ③ Desserrez la «vis à pouce» avec le tournevis fourni pour retirer le Pied du moniteur.

COMMANDES ET CONNECTEURS

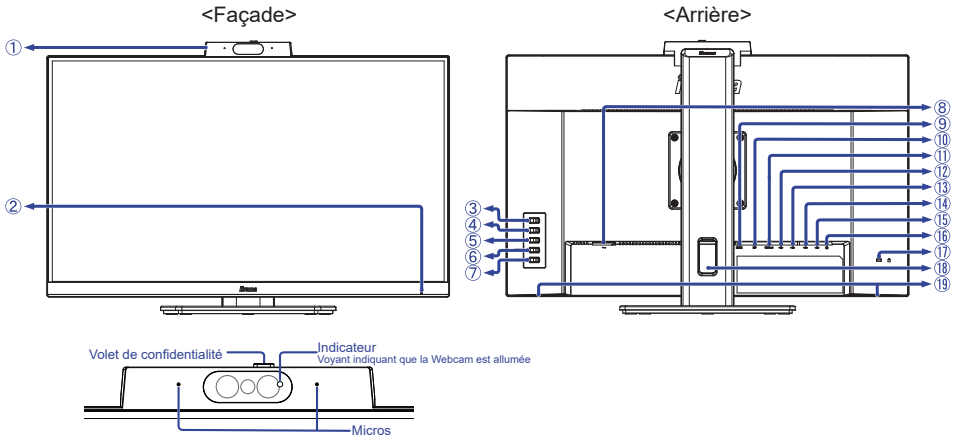

① Webcam

NOTEZ

- Si la Webcam ne fonctionne pas, assurez-vous que votre moniteur est connecté à l'ordinateur avec un câble USB et que le Connecteur USB en amont approprié est sélectionné.
- Lorsque vous utilisez une application de communication, procédez comme suit.
 - Caméra: USB2,0 FHD UVC WebCam
 - Microphone: Realtek USB2,0 Audio

② Voyant d'alimentation

NOTEZ

- Bleu : Fonctionnement normal
- Orange : Mode veille

③ Touche Entrée / Quitter (INPUT)

④ Touche + / Volume (+)

⑤ Touche - / Eco (-)

⑥ Touche Menu (MENU)

⑦ Touche d'alimentation (⏻)

⑧ Connecteur d'alimentation secteur (~ : Courant alternative)

⑨ Connecteur de HDMI (HDMI)

⑩ Connecteur de DisplayPort (DP)

⑪ Connecteur USB Type-C en amont (USB-C USB3,2 Gen 1: 5Gbps, 20V, 3,25A)

⑫ Connecteur USB Type-B en amont (⚡)

⑬ Connecteur USB Type-A en aval (⚡ USB3,2 Gen 1: 5Gbps, 5V, 900mA)

⑭ Connecteur USB Type-A en aval (⚡ USB3,2 Gen 1: 5Gbps, 5V, 900mA)

⑮ Connecteur USB Type-C en aval (⚡ USB3,2 Gen 1: 5Gbps, 5V, 1,5A)

⑯ Prise Casque (🎧)

NOTEZ

Le bon fonctionnement des appareils externes connectés autres que les casques n'est pas garanti.

⑰ Trou clé pour verrouillage de sécurité (🔒)

NOTEZ

Vous pouvez câbler un verrou de sécurité pour empêcher que le moniteur soit enlevé sans votre permission.

⑱ Passage des câbles

⑲ Haut-parleurs

CONNEXION DE VOTRE MONITEUR

- ① Assurez-vous que l'ordinateur et le moniteur sont éteints.
- ② Connectez l'ordinateur au moniteur avec le câble de signal.
- ③ Branchez l'ordinateur au moniteur à l'aide du câble USB (Type-A-B).
- ④ Connectez l'ordinateur au moniteur avec le câble USB (Type-C-C) lorsque vous visualisez des images sur votre moniteur via le connecteur USB Type-C ou lorsque vous utilisez la fonction hub USB du moniteur.*
- ⑤ Connectez d'abord le câble d'alimentation au moniteur puis sur la prise électrique.
- ⑥ Allumez votre écran et votre ordinateur.

- * ● Lorsque vous chargez un appareil connecté via un connecteur USB Type-C (USB C), vérifiez si l'appareil est équipé d'un connecteur USB Type-C qui prend en charge la fonction de chargement par USB PD (=Power Delivery).
- Activez la fonction «USB BC» pour permettre à l'appareil connecté d'être chargé même lorsque le moniteur est en mode veille. Voir page 20 pour la fonction de charge de la batterie USB (USB BC).
 - USB PD peut atteindre 65W. Si l'appareil connecté a besoin de plus de 65W pour fonctionner ou pour démarrer (lorsque la batterie est déchargée), utilisez l'adaptateur d'alimentation d'origine fourni avec l'appareil.
 - Si vous utilisez un câble USB (Type-C-C) acheté séparément, assurez-vous que le câble est certifié par USB-IF et qu'il est doté de toutes les fonctions d'alimentation et de transfert vidéo / audio / données.
 - Si le moniteur est en mode veille, il n'affichera pas automatiquement une image dans les situations suivantes:
 1. premier démarrage du PC
 2. lorsque le PC se remet d'un état de mode veillePour afficher une image, veuillez appuyer sur la touche INPUT. Ce comportement est normal. Pour éviter ce comportement, veuillez accéder à l'OSD Menu et régler «USB BC» sur «Allumé».
 - Le câble USB (Type-A-C) n'est pas inclus avec le moniteur. Si vous utilisez un câble USB (Type-A-C), veuillez noter que vous ne pouvez transférer que des données.
 - La compatibilité avec tous les appareils connectés n'est pas garantie en raison des différents environnements d'utilisation.

NOTEZ

- Assurez-vous que l'installation du bâtiment dispose d'un disjoncteur de 120/240V, 20A (maximum).
- Le câble de signal utilisé pour la connexion de l'ordinateur et du moniteur peut varier en fonction du type d'ordinateur utilisé. Une connexion incorrecte peut endommager sérieusement le moniteur et l'ordinateur. Le câble fourni avec le moniteur est un connecteur au standard. Si un câble spécial est requis, veuillez contacter votre revendeur local iiyama ou le bureau régional iiyama.
- Le matériel connectable de Type A doit être connecté à la prise de terre.
- La prise doit être installée à proximité de l'équipement avec une accessibilité facile.
- Une utilisation excessive du son via le casque/ou autres écouteurs peut entraîner des dégâts voire la perte de l'ouïe.

[Exemple de connexion]

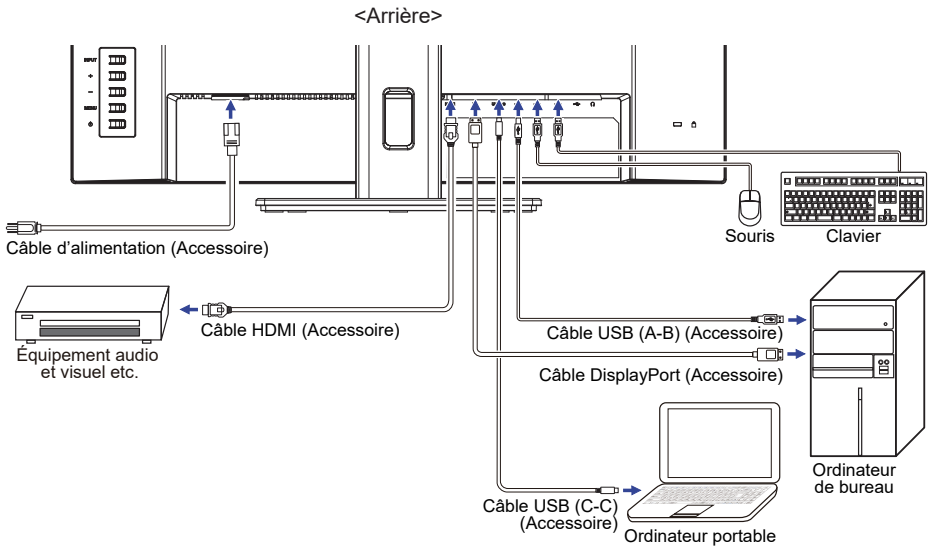

FRANÇAIS

[Rassemblez les câbles]

Passez les câbles à travers le passage des câbles pour les regrouper.

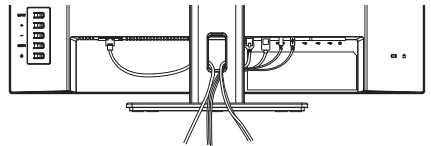

DÉCONNECTER VOTRE MONITEUR

- ① Assurez-vous que l'ordinateur et le moniteur sont éteints.
- ② Déconnectez d'abord la source d'alimentation, puis débranchez le Câble d'alimentation du moniteur.
- ③ Débranchez le Câble USB de l'ordinateur et du moniteur.
- ④ Déconnectez le câble de signal de l'ordinateur et du moniteur.

MISE EN ROUTE DE L'ORDINATEUR

■ Fréquences du signal

Passez aux fréquences souhaités détaillés à la page 27 FRÉQUENCES DE SYNCHRONISATION.

AJUSTEMENT DE LA HAUTEUR ET L'ANGLE DE VISION

- Pour une vision optimale, il est recommandé de regarder de face l'écran du moniteur, puis ajuster la hauteur et l'angle de vision à votre convenance.
- Maintenir la matrice afin que le moniteur ne bascule pas quand vous ajustez la hauteur et l'angle.
- Vous pouvez ajuster la hauteur du moniteur jusqu'à 150mm et l'angle de vision, jusqu'à 45° à gauche et à droite, 23° vers le haut et 5° vers le bas.

NOTEZ

- Ne pas toucher l'écran LCD quand vous ajustez la hauteur ou l'angle de vision. Cela pourrait engendrer des dommages ou fêlures de l'écran LCD.
- Attention la prudence est recommandée quand vous ajustez la hauteur ou l'angle de vision à ne pas vous coincer les doigts.
- Attention: manipulez avec précaution lorsque vous ajustez la hauteur de base pour ne pas vous coincer les doigts.

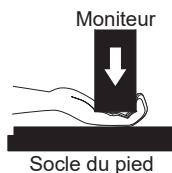
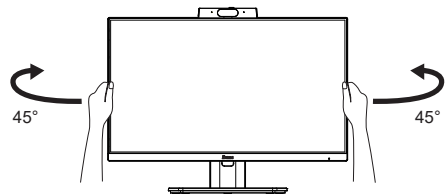
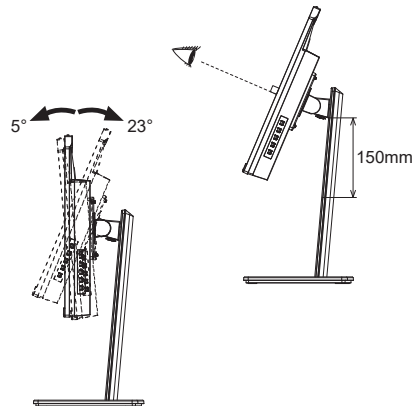

UTILISATION DU MONITEUR

Le LCD iiyama est réglé à l'usine avec une fréquence de synchronisation figurant à la page 27 afin de donner la meilleure image. Vous pouvez également ajuster la position de l'image comme vous le souhaitez en suivant le mode opératoire ci-dessous.

- 1 Appuyez la Touche **MENU** pour afficher les réglages à l'écran. Des pages additionnelles au Menu peuvent être visualisées en utilisant les Touches + / -.



- 2 Sélectionnez la page de Menu où se trouve l'icône de l'ajustement désiré. Appuyez la Touche **MENU**. Utilisez ensuite les Touches + / - pour mettre en surbrillance l'icône du réglage souhaité.
- 3 Appuyez la Touche **MENU** à nouveau. Utilisez ensuite les Touches + / - pour effectuer les ajustements ou réglages appropriés.
- 4 Appuyez la Touche **INPUT** pour quitter le Menu, et les réglages que vous venez de faire seront automatiquement enregistrés.

Par exemple, pour corriger la position verticale OSD, sélectionnez l'élément «Réglage OSD» du Menu, puis appuyez la Touche **MENU**. Puis, sélectionnez «Position V» en utilisant les Touches + / -. Une page d'ajustement apparaît après l'appui sur la Touche **MENU**.

Utilisez ensuite les Touches + / - pour corriger la position verticale OSD. La position verticale OSD doit changer pendant que vous effectuez l'opération.

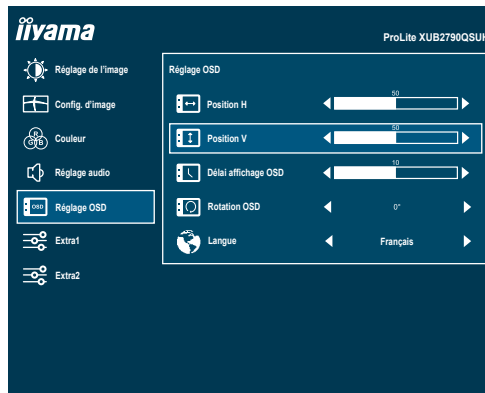

Appuyez la Touche **INPUT** pour finir et les modifications sont enregistrées en mémoire.

NOTEZ

- Lorsque l'utilisation des touches est abandonnée pendant l'ajustement, la fenêtre OSD disparaît après le délai défini pour la «Délai affichage OSD». La Touche **INPUT** peut également être utilisée pour fermer rapidement la fenêtre OSD.
- Les données de réglage sont automatiquement enregistrées en mémoire lorsque la fenêtre OSD disparaît. Évitez d'éteindre le moniteur pendant l'utilisation du Menu.

MENU DES PARAMÈTRES DE RÉGLAGE



Réglage de l'image Picture Adjust

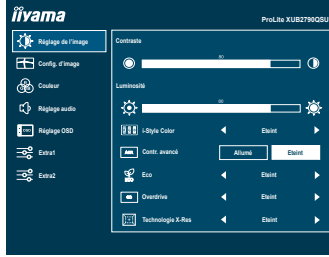

FRANÇAIS

Ajustement	Problème / Option		Touche correspondante
Contraste * ¹ Contrast	Trop terne Trop intense		<input type="button" value="+"/> <input type="button" value="-"/>
Luminosité * ^{1,2} Brightness	Trop sombre Trop clair		<input type="button" value="+"/> <input type="button" value="-"/>
i-Style Color * ¹ i-Style Color	Eteint	La i-Style Color est éteinte.	
	Standard	Pour l'environnement de fenêtre général et le réglage par défaut du moniteur	
	Texte	Pour l'édition de texte et l'affichage en environnement de traitement de texte	
	Internet	Pour l'environnement d'Internet	
	Jeu	Pour l'environnement de jeu de PC	
	Film	Pour l'environnement de film et de vidéo	
	Sport	Pour l'environnement de sport	
Contr. avancé * ¹ Adv. Contrast	Allumé	Augmentation du Réglage de Ratio de Contraste.	
	Eteint	Ratio de Contraste Typique.	
Eco * ¹ Eco	Eteint	Normale	
	Mode 1	La luminosité du back-light (Retro éclairage) est réduite.	
	Mode 2	La luminosité du back-light (Retro éclairage) est réduite plus qu'en Mode 1.	
	Mode 3	La luminosité du back-light (Retro éclairage) est réduite plus qu'en Mode 2.	
Overdrive * ^{1,3} Overdrive	Eteint / 1 / 2 / 3 / 4 / 5 Il améliorera le temps de réponse de niveau gris du panneau d'affichage à cristaux liquides. Un niveau plus élevé a comme conséquence un plus rapide le temps de réponse.		<input type="button" value="+"/> <input type="button" value="-"/>
Technologie X-Res X-Res Technology	Eteint	Normale	
	Léger	Rehausser les contours de l'image.	
	Moyen	Améliore le bord de l'image plus que l'option Léger.	
	Poussé	Améliore le bord de l'image plus que l'option Moyen.	

- *¹ Les ajustements et les paramètres peuvent ne pas être possibles en raison d'autres éléments activés. Voir page 22 Matrice de corrélation de fonctions pour plus de détails.
- *² Ajustez la Luminosité quand vous utilisez le moniteur dans une pièce sombre et que vous sentez que l'écran est trop lumineux.
- *³ Quand l'Overdrive est activé, un certain niveau de conservation d'image sera causé.

Direct

Vous pouvez éviter la page de Menu et afficher directement l'écran de réglage des options par la manipulation suivante.

- Eco: Appuyez la Touche – lorsque le Menu n'est pas affiché.

Config. d'image Image Settings

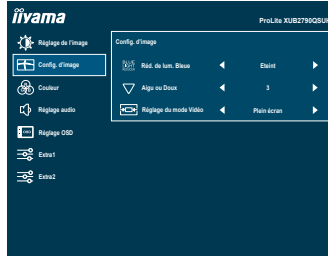

Ajustement	Problème / Option		Touche correspondante
Réd. de lum. Bleue * ¹ Blue Light Reducer	Eteint	Normale	
	Mode 1	La lumière bleue est réduite.	
	Mode 2	La lumière bleue est réduite plus que dans le Mode 1.	
	Mode 3	La lumière bleue est réduite plus que dans le Mode 2.	
Aigu ou Doux Sharp and Soft	1 2 3 4 5 6	Vous pouvez changer la qualité de l'image de 1 à 6 (Nette à Lisse). Appuyez la Touche + pour changer la qualité de l'image dans l'ordre croissant. Appuyez la Touche – pour changer la qualité de l'image dans l'ordre décroissant.	
Réglage du mode Vidéo * ^{2,3} Video Mode Adjust	Plein écran	Extension de l'affichage.	
	Format	Extension de proportion d'affichage	

*¹ Les ajustements et les paramètres peuvent ne pas être possibles en raison d'autres éléments activés. Voir page 22 Matrice de corrélation de fonctions pour plus de détails.

*² Une image peut apparaître au centre de l'écran avec un format de 4:3, 5:4 ou 16:10 Lorsque la résolution vidéo d'entrée est 4:3, 5:4 ou 16:10.

*³ Désactivé lorsque Adaptive Sync est actif.



Couleur Color Settings

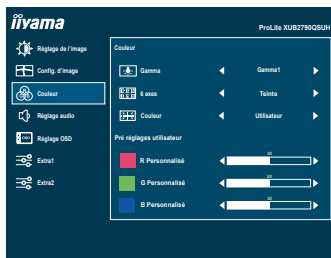

Ajustement	Problème / Option		Touche correspondante	
Gamma * ¹ Gamma	Gamma1	Normale		
	Gamma2	Sombre		
	Gamma3	Fort contraste		
6 axes * ^{1,2} 6-Axis	Teinte	Rouge	Trop faible Trop fort	<input type="text"/> + <input type="text"/> -
		Jaune		
		Verte		
		Cyan		
		Bleu		
		Magenta		
	Saturation	Rouge	Trop faible Trop fort	<input type="text"/> + <input type="text"/> -
		Jaune		
		Verte		
		Cyan		
		Bleu		
		Magenta		
Couleur * ^{2,3} Color Temp.	Utilisateur	R Personnalisé	Trop faible Trop fort	<input type="text"/> + <input type="text"/> -
		G Personnalisé		
		B Personnalisé		
	Chaudes	Couleur chaude		
	Normal	Couleur normale		
Froides	Couleur froide			



*¹ Désactivé lorsque i-Style Color est actif.

*² Désactivé lorsque Réd. de lum. Bleue (Réducteur de lumière bleue) est actif.

*³ Désactivé lorsque Contr. avancé est actif.

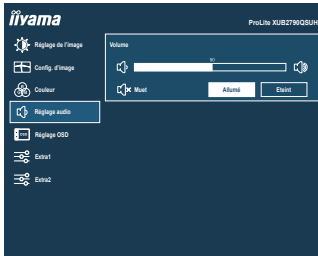
Réglage audio Audio Settings



Ajustement	Problème / Option		Touche correspondante
Volume Volume			 <input data-bbox="953 411 1005 443" type="button" value="+"/>
			 <input data-bbox="953 443 1005 475" type="button" value="-"/>
Muet Mute	Allumé	Désactive le son temporairement.	
	Eteint	Retourne le volume sonore au niveau précédent.	

Direct

Vous pouvez éviter la page de Menu et afficher directement l'échelle d'ajustement par la manipulation suivante.

- Volume: Appuyez la Touche + lorsque le Menu n'est pas affiché.



Réglage OSD OSD Settings

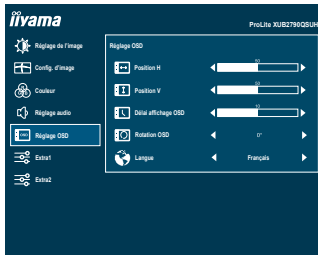

Ajustement	Problème / Option		Touche correspondante	
Position H OSD Horizontal Position	OSD trop à gauche OSD trop à droite			
Position V OSD Vertical Position	OSD trop haute OSD trop basse			
Délai affichage OSD OSD Time	Vous pouvez régler la durée d'affichage de l'OSD entre 5 et 60 secondes.			
Rotation OSD * OSD Rotate	Tournez l'OSD. 0° / +90° / -90°			
Langue Language	English	Anglais	Nederlands	Néerlandais
	Deutsch	Allemand	Polski	Polonais
	Español	Espagnol	Português	Portugais
	Français	Français	Русский	Russe
	Italiano	Italien	Česky	Tchèque
	日本語	Japonais		

* +90°: Convient au mode portrait avec le moniteur tourné vers la droite.

-90°: Convient au mode portrait avec le moniteur tourné vers la gauche.

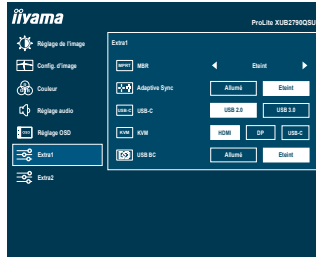

Ajustement	Option	Touche correspondante	
MBR ^{*1,2} MBR	Eteint / 1 / 2 / 3 / 4 / 5 / 6 / 7		
Adaptive Sync ^{*1} Adaptive Sync	Allumé	Active la fonction Adaptive Sync.	
	Eteint	Désactive la fonction Adaptive Sync.	
USB-C USB-C	USB 2.0	Sélectionnez la vitesse de transfert des données lors de la connexion via USB Type-C.	
	USB 3.0		
<p>NOTEZ Si USB 3.0 est sélectionné pour l'entrée USB Type-C, les couleurs d'affichage seront réduites lorsque la résolution est de 2560 × 1440 à 100Hz.</p>			
KVM KVM	HDMI	USB-B	Deux ordinateurs connectés aux Connecteurs USB en amont d'un moniteur peuvent partager le clavier et la souris connectés à ce moniteur.
		USB-C	
	DP	USB-B	
		USB-C	
USB BC USB BC	Allumé	Les périphériques USB peuvent être chargés même lorsque le moniteur est en mode veille.	
	Eteint	Les périphériques USB ne peuvent pas être chargés lorsque le moniteur est en mode veille.	
<p>NOTEZ Lorsque le moniteur est éteint, les périphériques USB ne peuvent pas être chargés même si la fonction USB BC est activée. Lorsque cette fonction est désactivée, les périphériques USB ne fonctionnent pas, même lorsque l'écran est en mode veille pour économiser l'électricité en veille. Lorsque vous utilisez des appareils USB, activez cette fonction.</p>			

^{*1} Les ajustements et les paramètres peuvent ne pas être possibles en raison d'autres éléments activés. Voir page 22 Matrice de corrélation de fonctions pour plus de détails.

^{*2} Désactivé lorsque Adaptive Sync est actif. Disponible lorsque le taux de rafraîchissement est de 75Hz ou plus. 100Hz est recommandé.

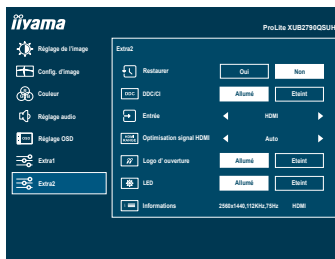

Ajustement		Option	
Restaurer Reset	Oui	Les données préréglées à l'usine sont restaurées.	
	Non	Retourne au Menu.	
DDC/CI DDC/CI	Allumé	Active la fonction DDC/CI.	
	Eteint	Désactive la fonction DDC/CI.	
Entrée Signal Select Direct	Auto	Rechercher une source d'entrée disponible et sélectionner automatiquement.	
	HDMI	Sélectionnez l'entrée HDMI.	
	DP	Sélectionnez l'entrée DisplayPort.	
	USB-C	Sélectionnez l'entrée USB Type-C.	
Optimisation signal HDMI * HDMI Range	Complète	Pour l'affichage de couleurs en pleine échelle	
	Limitée	Pour l'affichage de couleurs en échelle limitée	
	Auto	Sélectionnez la gamme HDMI automatiquement.	
Logo d'ouverture Opening Logo	Allumé	Le logo iiyama est affiché lorsque le monitor est allumé.	
	Eteint	Le logo iiyama n'apparaît plus lorsque le moniteur est allumé.	
LED LED	Allumé	La Voyant d'alimentation est allumée.	
	Eteint	La Voyant d'alimentation est éteinte.	
<p>NOTEZ La fonction «Auto» permet la sélection automatique des sources d'entrée disponibles. Vous ne pouvez pas sélectionner une source d'entrée à partir d'un ordinateur en mode veille. Si vous sélectionnez manuellement l'une des sources d'entrée, l'autre source n'est pas automatiquement sélectionnée.</p>			
<p>NOTEZ Eteignez le Voyant d'alimentation si la lumière vous dérange.</p>			
Informations Information	Affiche les informations sur le signal d'entrée actuel de la carte graphique dans votre ordinateur.		
	<p>NOTEZ Consultez le guide d'utilisation de votre carte graphique pour plus d'informations sur le changement de la résolution et de la vitesse de rafraîchissement.</p>		

* Disponible uniquement pour l'entrée HDMI.

Direct

Vous pouvez éviter la page de Menu et afficher directement l'écran de réglage des options par la manipulation suivante.

- Entrée: Appuyez la Touche INPUT lorsque le Menu n'est pas affiché.



• Mode Verrouillage

<Menu OSD>

Lorsque le moniteur est éteint, maintenez enfoncé le Touche MENU et allumez le moniteur pour verrouiller/déverrouiller le menu OSD.

<Commutateur d'alimentation / Menu OSD>

Lorsque le Menu n'est pas affiché, maintenez enfoncé le Touche MENU pendant 10 secondes pour verrouiller/déverrouiller le Commutateur d'alimentation / le menu OSD en même temps.

■ Matrice de corrélation de fonctions

Selected item Élément actif	Réglage de l'image						Config. d'image	Extra1	
	Contraste	Luminosité	i-Style Color	Contr. avancé	Eco	Overdrive	Réd. de lum. Bleue	MBR	Adaptive Sync
i-Style Color	–	–	/	–	–	✓	–	–	–
Contr. avancé	–	–	–	/	–	✓	–	–	–
Eco	✓	–	–	–	/	✓	–	–	✓
Réd. de lum. Bleue	✓	✓	–	–	–	✓	/	–	✓
MBR	✓	–	✓	–	–	–	–	/	–
Adaptive Sync	✓	✓	–	–	✓	✓	✓	–	/

✓ : Disponible

– : Indisponible

SYSTÈME VEILLE

Ce produit dispose de la fonction veille. Lorsqu'il est activé, il permet de réduire automatiquement la consommation d'énergie du moniteur lorsque l'ordinateur ne fonctionne pas de manière active.

Il existe un mode veille disponible comme décrit ci-dessous. La fonction veille, y compris les réglages des minuteurs, est configurée par le système d'exploitation. Consultez le manuel de votre système d'exploitation pour des informations sur cette configuration.

■ Mode veille

Quand le signal vidéo de l'ordinateur sont inactifs, le moniteur entre en mode veille, ce qui réduit la consommation électrique à 0,5W ou moins*. L'écran devient noir, et le voyant d'alimentation devient orange. À partir du mode veille, l'image réapparaît après quelques secondes soit en touchant de nouveau le clavier ou la souris.

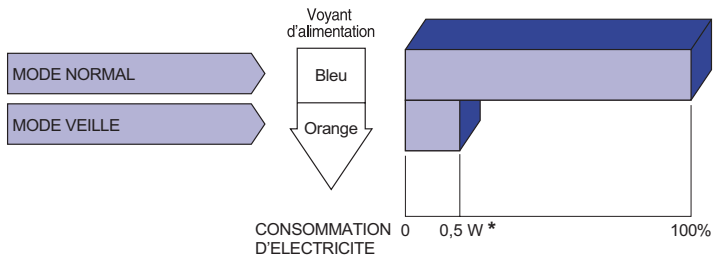

* Lorsque les périphériques USB ne sont pas connectés.

DEPANNAGE

En cas de dysfonctionnement du moniteur, procéder dans l'ordre aux contrôles suivants.

1. Effectuer les réglages décrits à la section UTILISATION DU MONITEUR en fonction du problème rencontré. Si le moniteur n'affiche pas d'image, allez à l'étape 2.
2. Se reporter aux tableaux suivants si l'on ne trouve pas la fonction de réglage correspondante à la section UTILISATION DU MONITEUR ou si le problème persiste.
3. Si vous recontrez un problème qui n'est pas décrit dans les tableaux ou qui ne peut pas être corrigé en utilisant les tableaux, cessez d'utiliser le moniteur et contactez votre revendeur ou le service technique iiyama pour plus d'assistance.

Problème

Contrôle

- ① L'image n'apparaît pas.

(Le voyant d'alimentation ne s'allume pas)

- Le câble d'alimentation est-il correctement branché ?
- La Touche d'alimentation est-elle allumée ?
- Vérifier à l'aide d'un autre appareil que la prise secteur fonctionne.

(Le voyant d'alimentation est bleu)

- Si l'économiseur d'écran est activé, toucher la souris ou l'écran.
- Augmenter le Contraste et/ou la Luminosité.
- L'ordinateur est-il allumé ?
- Le câble de signal est-il correctement rancé ?
- Les paramètres des signaux de l'ordinateur sont-ils dans la plage de valeurs du moniteur ?

(Le voyant d'alimentation est orange)

- Si le moniteur est en mode veille, toucher la souris ou l'écran.
- L'ordinateur est-il allumé ?
- Le câble de signal est-il correctement branché ?
- Les paramètres des signaux de l'ordinateur sont-ils dans la plage de valeurs du moniteur ?

- ② L'écran n'est pas synchronisé.

- Le câble de signal est-il correctement branché ?
- Les paramètres des signaux de l'ordinateur sont-ils dans la plage de valeurs du moniteur ?

- ③ L'écran n'est pas centré.

- Les paramètres des signaux de l'ordinateur sont-ils dans la plage de valeurs du moniteur ?

- ④ L'écran est trop lumineux ou trop sombre.

- Le niveau de sortie vidéo de l'ordinateur est-il dans la plage de valeurs du moniteur ?

Problème

Contrôle

- ⑤ L'écran tremble. La tension d'alimentation est-elle dans la plage de valeurs du moniteur ?
 Les paramètres des signaux de l'ordinateur sont-ils dans la plage de valeurs du moniteur ?
- ⑥ Pas de son. L'équipement audio (Ordinateur etc.) est en marche.
 Augmentez le Volume.
 Le Muet est Eteint.
 Le niveau de sortie de l'équipement audio est dans les spécifications du moniteur.
- ⑦ Le son est trop fort ou trop faible. Le niveau de sortie de l'équipement audio est dans les spécifications du moniteur.

INFORMATIONS DE RECYCLAGE

Pour une meilleure protection de l'environnement svp ne disposez pas votre moniteur.
Veuillez visiter notre site Web : <https://iiyama.com> pour la réutilisation de moniteur.

ANNEXE

Design et spécifications techniques peuvent être sujets à modifications, sans préavis.

CARACTÉRISTIQUES TECHNIQUES : ProLite XUB2790QSUH-B1

Catégorie de taille	27"	
Panneau LCD	La technologie des panneaux	IPS (In-Plane-Switching)
	Taille	Diagonale: 27" (68,5cm)
	Taille du point	0,233mm H × 0,233mm V
	Luminosité	250cd/m ² (Typique), 155cd/m ² (Par défaut / Économie d'énergie)
	Rapport de contraste	1300 : 1 (Typique), Fonction de contraste avancé disponible
	Angle de vue	Droite / Gauche: 89° chaque, Haut / Bas: 89° chaque (Typique)
	MPRT	0,4ms
Couleurs affichées	Environ. 16,7 millions	
Fréquence de synchronisation	Horizontale: 30,0-147,0kHz, Verticale: 48-100Hz	
Résolution Native	2560 × 1440, 3,7 Mégapixel	
Résolution Max. Supportée	HDMI: 2560 × 1440, 100Hz DisplayPort: 2560 × 1440, 100Hz USB Type-C: DP Alt mode 2560 × 1440, 100Hz	
Connecteur d'entrée	HDMI, DisplayPort, USB Type-B, USB Type-C	
Signal vidéo en entrée	HDMI, DisplayPort, USB Type-C (DP Alt mode)	
USB Standard	USB3,2 Gen 1 (5Gbps, DC5V, 900mA), USB Power Delivery (65W)	
Nombre de ports USB	2 Montante – Type-B, Type-C	
Taille du connecteur	3 Descendante – Type-A × 2, Type-C × 1	
Prise Casque * ¹	Prise mini 3,5mm (stéréo)	
Haut-parleurs	2W × 2 (haut-parleurs stéréo)	
Taille d'écran max.	596,7mm L × 335,7mm H / 23,5" L × 13,2" H	
Alimentation	100-240VAC, 50/60Hz, 1,5A	
Puissance absorbée * ²	26W (Typique), 21W (Par défaut / Économie d'énergie) Mode veille: 0,5W maximum, Mode éteint: 0,3W maximum	
Dimensions	613,0 × 416,5 - 566,5 × 209,5mm / 24,1 × 16,4 - 22,3 × 8,2" (L×H×P)	
Poids net	6,7kg / 14,8lbs	
Débattement du réglage en hauteur	150mm	
Angle	Inclinaison: Haut: 23°, Bas: 5° Pivot: Gauche / Droite: 45° chaque Rotation: Dans le sens- des aiguilles d'une montre / antihoraire: 90° chaque	
Webcam	Compatible Windows Hello, Max.1080p / 30fps, Autofocus, Micro intégré, Champ de vision 80°	
Conditions de fonctionnement	Utilisation:	Température 5 à 35°C / 41 à 95°F Humidité 10 à 90% (sans condensation)
	Stockage:	Température -20 à 60°C / -4 à 140°F Humidité 10 à 90% (sans condensation)
EPEAT Bronze	Visitez www.epeat.net pour vérifier le statut de certification dans votre pays	
Homologation	TCO Certified, CE, UKCA, TÜV-Bauart, VCCI, PSE, EAC	

FRANÇAIS

NOTEZ *¹ Le bon fonctionnement des appareils externes connectés autres que les casques n'est pas garanti.

*² Lorsque les périphériques USB ne sont pas connectés.

DIMENSIONS

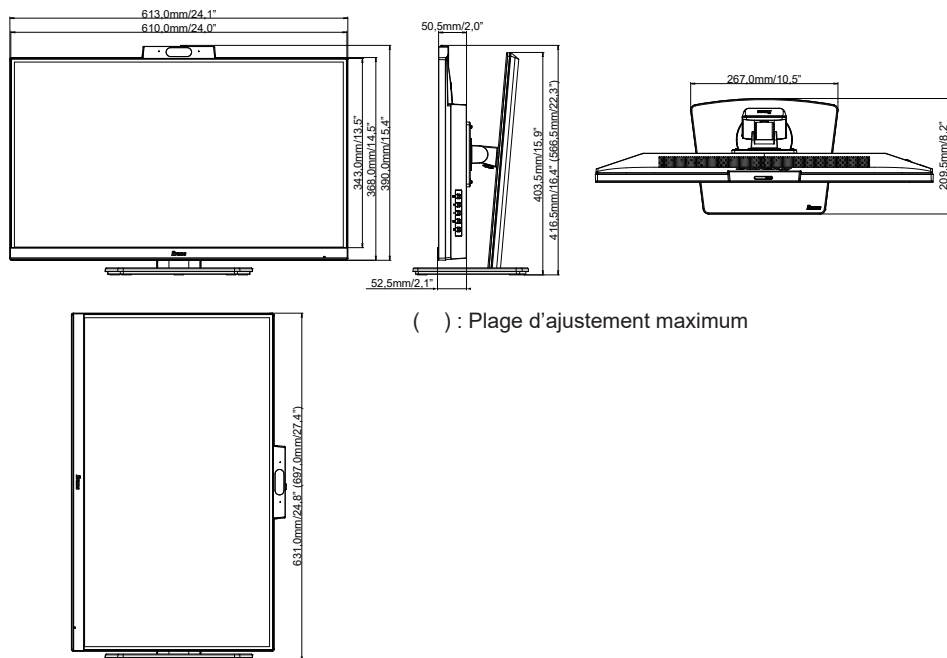

FRÉQUENCES DE SYNCHRONISATION

Mode video	Fréquence horizontale	Fréquence verticale	Horloge à points
800 × 600	37,879kHz	60,317Hz	40,000MHz
	46,875kHz	75,000Hz	49,500MHz
1024 × 768	48,363kHz	60,004Hz	65,000MHz
	60,023kHz	75,029Hz	78,750MHz
1280 × 1024	63,981kHz	60,020Hz	108,000MHz
	79,976kHz	75,025Hz	135,000MHz
1680 × 1050	65,290kHz	60,000Hz	146,250MHz
1920 × 1080	67,500kHz	60,000Hz	148,500MHz
	83,890kHz	74,970Hz	174,500MHz
	95,540kHz	85,000Hz	198,723MHz
	110,000kHz	100,000Hz	228,800MHz
2560 × 1440	88,860kHz	60,000Hz	241,699MHz
	111,900kHz	75,000Hz	304,368MHz
	127,420kHz	85,000Hz	346,569MHz
	146,400kHz	100,000Hz	401,136MHz

* Pour l'entrée USB Type-C, la sélection de «USB 3.0» pour «USB-C» dans le menu Extra1 réduira les couleurs d'affichage.