

INSTRUKCJA OBSŁUGI

Pro Lite

LCD Monitor

Pro Lite TF3239AS

Pro Lite TF4339AS

Pro Lite TF5039AS

Pro Lite TF5539AS

Pro Lite TF6539AS

POLSKI

Bardzo dziękujemy za wybranie monitora LCD firmy iiyama.

Zalecamy, abyś poświęcił kilka minut i dokładnie przeczytał tę krótką, lecz wyczerpującą instrukcję, zanim zainstalujesz i włączysz monitora.

Przechowuj tę instrukcję w bezpiecznym miejscu do wykorzystania w przyszłości.



Zeskanuj kod QR, aby dowiedzieć się więcej o dodatkowym oprogramowaniu/ usługach dostępnych dla Twojego produktu Iiyama lub odwiedź stronę: iiyama.com/signup

DEKLARACJA ZGODNOŚCI Z WYMAGANIAMI OZNAKOWANIA CE

Niniejszy monitor LCD jest zgodny z wymaganiami następujących Dyrektyw WE/UE: 2014/30/UE „Dyrektywa EMC”, 2014/35/UE „Dyrektywa niskiego napięcia”, 2009/125/WE „Dyrektywa ErP” i 2011/65/UE „Dyrektywa RoHS”.

Wymogi dotyczące odporności na zakłócenie spełniane są w przypadku użytkowania urządzenia w budynkach mieszkalnych, biurowych i rzemieślniczych, a także małych zakładach, zarówno wewnątrz budynków, jak i poza nimi. Wszystkie miejsca użytkowania urządzenia charakteryzują się dostępem do publicznej sieci zasilania niskim napięciem.

IYAMA CORPORATION: Wijkemeerstraat 8, 2131 HA Hoofddorp, The Netherlands

Model Nr. : PLT3239, PLT4339, PLT5039, PLT5539, PLT6539



Zalecamy recykling starego sprzętu. Wszelkie informacje na ten temat można znaleźć klikając link Poland na międzynarodowej stronie internetowej firmy iiyama pod adresem <https://iiyama.com>

- Rezerwujemy sobie prawo do zmiany danych technicznych bez uprzedzenia.
 - Wszystkie znaki towarowe używane w tej instrukcji obsługi stanowią własność ich odpowiednich właścicieli.
 - Numer rejestracyjny w systemie Eprel
- | | |
|-------------------------|-------------------------|
| TF3239AS-B1AG : 2040941 | TF4339AS-B1AG : 2047575 |
| TF5039AS-B1AG : 2043908 | TF5539AS-B1AG : 2045805 |
| TF6539AS-B1AG : 2047547 | |

SPIS TREŚCI

W TROSCE O TWOJE BEZPIECZEŃSTWO	1
ZALECENIA DOTYCZĄCE BEZPIECZEŃSTWA.....	1
SPECJALNE UWAGI NA TEMAT MONITORÓW LCD	3
OBSŁUGA KLIENTA.....	5
CZYSZCZENIE	5
ZANIM URUCHOMISZ MONITOR	6
WŁAŚCIWOŚCI	6
KONTROLA ZAWARTOŚCI OPAKOWANIA	6
ROZPAKOWANIE	6
SPECJALNE UWAGI DOTYCZĄCE EKRAŃÓW DOTYKOWYCH..	7
ELEMENTY STERUJĄCE I ZŁĄCZA.....	7
INSTALACJA.....	11
PODŁĄCZANIE MONITORA.....	13
FUNKCJE PILOTA.....	15
PRZYGOTOWANIE PILOTA	16
USTAW IDENTYFIKATOR PILOTA.....	17
KORZYSTANIE Z PILOTA.....	18
USTAWIENIA KOMPUTERA	20
USTAWIENIA EKRAŃU	21
OBSŁUGA MONITORA	22
ZAWARTOŚĆ MENU REGULACJA.....	23
FUNKCJA CZUWANIA	42
ROZWIĄZYWANIE PROBLEMÓW	43
INFORMACJE NA TEMAT RECYKLINGU	44
DODATEK	45
DANE TECHNICZNE : ProLite TF3239AS-B1AG	45
DANE TECHNICZNE : ProLite TF4339AS-B1AG	46
DANE TECHNICZNE : ProLite TF5039AS-B1AG	47
DANE TECHNICZNE : ProLite TF5539AS-B1AG	48
DANE TECHNICZNE : ProLite TF6539AS-B1AG	49
WYMIARY : ProLite TF3239AS.....	50
WYMIARY : ProLite TF4339AS.....	50
WYMIARY : ProLite TF5039AS.....	51
WYMIARY : ProLite TF5539AS.....	51
WYMIARY : ProLite TF6539AS.....	52
SYNCHRONIZACJA.....	53

W TROSCE O TWOJE BEZPIECZEŃSTWO

ZALECENIA DOTYCZĄCE BEZPIECZEŃSTWA

OSTRZEŻENIE

ZAPRZESTAŃ UŻYTKOWANIA MONITORA, GDY CZUJESZ, ŻE WYSTĘPUJE JAKIŚ PROBLEM

Gdy zauważysz jakiegokolwiek nienormalne zjawiska, takie jak dym, dziwne dźwięki lub opary, odłącz monitor i natychmiast skontaktuj się z centrum serwisowym firmy iiyama. Dalsze używanie monitora może być niebezpieczne i spowodować pożar lub porażenie prądem elektrycznym.

NIGDY NIE ZDEJMUJ OBUDOWY

Wewnątrz monitora znajdują się obwody wysokiego napięcia. Zdjęcie obudowy może narazić na niebezpieczeństwo pożaru lub porażenia prądem elektrycznym.

NIE WKŁADAJ ŻADNYCH PRZEDMIOTÓW DO MONITORA

Nie dopuszczaj do sytuacji, aby we wnętrzu monitora znalazły się jakiegokolwiek ciała stałe lub płyny, na przykład woda. W razie takiego zdarzenia, natychmiast odłącz monitor i skontaktuj się ze swym dostawcą lub z centrum serwisowym firmy iiyama. Używanie monitora z jakimikolwiek obcymi obiektami wewnątrz może spowodować pożar, porażenie prądem elektrycznym lub uszkodzenie.

USTAW WYŚWIETLACZ NA PŁASKIEJ, STABILNEJ POWIERZCHNI

Monitor może spowodować obrażenia ciała w razie upadku lub upuszczenia.

NIE UŻYWAJ MONITORA W POBLIŻU WODY

Nie używaj monitora w miejscach, gdzie mogłoby dojść do spryskania lub oblania monitora wodą, ponieważ mogłoby to spowodować pożar lub porażenie prądem elektrycznym.

MONITORA NALEŻY UŻYWAĆ PRZY OKREŚLONYM ZASILANIU

Zadbaj, aby monitor był używany tylko przy określonym zasilaniu energią elektryczną. Korzystanie z zasilania o niewłaściwym napięciu spowoduje nieprawidłowe działanie i może spowodować pożar lub porażenie prądem elektrycznym.

CHROŃ PRZEWODY

Nie rozciągaj, ani nie zginaj przewodu zasilającego, ani przewodu sygnałowego. Nie kładź monitora, ani żadnych innych ciężkich przedmiotów na przewodach. W przypadku uszkodzenia, przewody mogą spowodować pożar lub porażenie prądem elektrycznym.

NIEKORZYSTNE WARUNKI POGODOWE

Zaleca się nie używać monitora w czasie silnej burzy z wyładowaniami, ponieważ ustawiczne zaniki zasilania mogą spowodować nieprawidłowe działanie. Zaleca się także nie dotykać wtyczki w takich okolicznościach, ponieważ mogłoby to spowodować porażenie prądem elektrycznym.

UWAGA

MIEJSCE USTAWIENIA MONITORA

Nie ustawiaj monitora w miejscach, gdzie mogą wystąpić nagłe zmiany temperatury lub w przestrzeniach wilgotnych, zapylnych lub zadymionych, ponieważ mogłoby to spowodować pożar, porażenie prądem elektrycznym lub uszkodzenie. Należy również unikać takich miejsc, gdzie słońce świeci wprost na monitor.

NIE UMIESZCZAJ MONITORA W MIEJSCACH STWARZAJĄCYCH ZAGROŻENIE

W przypadku ustawienia monitora w nieodpowiednim miejscu, monitor może przewrócić się i spowodować obrażenia ciała. Należy także zadbać, aby na monitorze nie były umieszczane żadne ciężkie przedmioty. Wszystkie przewody powinny być ułożone w taki sposób, aby dzieci nie mogły ich pociągać, co mogłoby spowodować obrażenia ciała.

UTRZYMUJ DOBRĄ WENTYLACJĘ

Monitor jest zaopatrzony w szczeliny wentylacyjne, aby chronić go przed przegrzaniem. Zasłonięcie tych szczelin może spowodować pożar. W celu zapewnienia odpowiedniego przepływu powietrza, monitor powinien być ustawiony w odległości przynajmniej 10cm (lub 4 cale) od jakichkolwiek ścian. Jeśli monitor będzie zainstalowany wewnątrz kiosku lub innej konstrukcji, upewnij się, że wentylacja jest wystarczająca, aby uniknąć przegrzania monitora. Jeśli potrzebujesz porady, skontaktuj się z centrum serwisowym iiyama.

ODŁĄCZ PRZEWODY PRZED PRZESTAWIENIEM MONITORA

Przed przemieszczaniem monitora wyłącz zasilanie, odłącz kabel zasilający od gniazdka oraz zadбай o odłączenie przewodu sygnałowego. Jeżeli nie odłączysz tych przewodów, może dojść do pożaru lub porażenia prądem elektrycznym.

ODŁĄCZAJ PRZEWODY MONITORA

Gdy monitor ma nie być używany przez długi okres czasu, zaleca się pozostawienie monitora z odłączonymi przewodami.

PRZY ODŁĄCZANIU PRZEWODU CHWYTAJ WTYCZKĘ

Aby odłączyć kabel zasilający lub kabel sygnałowy, zawsze odłączaj go trzymając za wtyczkę. Nigdy nie ciągnij samego przewodu, ponieważ może to spowodować pożar lub porażenie prądem elektrycznym.

NIE DOTYKAJ WTYCZEK WILGOTNYMI DŁONIAMI

Wymywanie lub wkładanie wtyczki do gniazda wilgotnymi dłońmi może być przyczyną porażenia prądem elektrycznym.

SPECJALNE UWAGI NA TEMAT MONITORÓW LCD

- Przedstawione poniżej objawy są zjawiskami normalnymi w przypadku monitorów LCD i nie wskazują problemu.

INFO

- Przy pierwszym włączeniu monitora LCD, obraz może nie być dopasowany do obszaru wyświetlania ze względu na typ używanego komputera. W takim przypadku należy ustawić obraz we właściwym położeniu.
 - W zależności od używanego wzoru na pulpicie, możesz stwierdzić niewielką nierównomierność jasności ekranu.
 - Ze względu na właściwości ekranu LCD, po przełączeniu wyświetlanego obrazu może utrzymywać się powidok poprzedniego ekranu, jeśli ten sam obraz był wyświetlany przez kilka godzin. W takim przypadku, dzięki zmianie obrazu lub wyłączeniu zasilania na kilka godzin następuje powolna regeneracja ekranu.
- Ekranu nie wolno używać na wolnym powietrzu.
 - W przypadku użycia kabla dłuższego niż dołączony w zestawie, jakość obrazu może ulec pogorszeniu. Funkcja dotykowa może nie działać poprawnie jeśli długość kabla przekracza 3 metry.

UŻYTKOWANIE

Maksymalny czas nieprzerwanego użytkowania produktu po instalacji w czystym środowisku o kontrolowanej temperaturze: 24/7

Ekran można użytkować z trybie pejzaż, portret i face-up (zabudowa w blacie). W przypadku trybu face-up, należy aktywować funkcję Wentylatora.

EFEKT WYPALENIA OBRAZU / WIDMO

We wszystkich ekranach LCD może wystąpić zjawisko tzw. wypalenia obrazu. Występuje ono w przypadku dłuższego wyświetlania na ekranie statycznych obrazów. Zjawisko to z czasem ustępuje, ale należy unikać wyświetlania statycznych obrazów przez dłuższy czas.

Aby zapobiec powstawaniu efektowi wypalenia obrazu, należy wyłączyć ekran na tak długo, jak długo wyświetlany był obraz statyczny. Np., jeśli obraz statyczny był wyświetlany przez godzinę i efekt widma jest zauważalny, ekran należy na godzinę wyłączyć.

Dla wszystkich ekranów LFD, iiyama zaleca wyświetlanie ruchomych obrazów i używanie ruchomego wygaszacza ekranu w regularnych odstępach czasu, kiedy ekran nie jest aktywny. Zaleca się też wyłączanie ekranu zawsze, gdy nie jest on używany.

Dobre efekty w zapobieganiu zjawisku wypalenia obrazu dają również używanie funkcji Wentylatora oraz ustawienie Podświetlenia i Jasności na niższym poziomie.

DŁUGIE UŻYTKOWANIE W PRZESTRZENI PUBLICZNEJ

■ Efekt wypalenia obrazu na panelach LCD

Gdy statyczny obraz wyświetlany jest przez kilka godzin, ślady ładunków elektrycznych pozostają w pobliżu diod elektrycznych wewnątrz panelu LCD i mogą spowodować efekt widma.

■ Zalecenia

Aby zapobiec efektowi wypalenia obrazu i wydłużyć czas użytkowania produktu, zalecamy:

1. Unikać wyświetlania statycznego obrazu przez długi okres czasu, zmieniać non stop wyświetlany obraz statyczny na inny.
2. Wyłącz monitor, gdy nie jest używany, za pomocą pilota lub użyj funkcji czuwania lub „Harmonogram”.
3. Sprawdź w ustawieniach menu monitora funkcjonalność „Pixel shift” lub „White wash” i aktywuj ją, jeśli jest dostępna. Zmniejszy to efekt wypalenia obrazu.
4. W przypadku, gdy monitor jest zainstalowany w środowisku gdzie panuje wysoka temperatura otoczenia lub w zabudowie, używać funkcji wentylatora, wygaszacza ekranu i ustawić niski poziom jasności.
5. Stosowanie odpowiednich systemów wentylacyjnych oraz systemów kontroli warunków klimatycznych.
6. Stanowczo używać aktywnych systemów chłodzących z wentylatorami w przypadku dłuższych czasów użytkowania lub wysokiej temperatury otoczenia.

OBSŁUGA KLIENTA

- INFO** ■ Gdy musisz zwrócić swoje urządzenie do naprawy, a oryginalne opakowanie zostało wyrzucone, prosimy o skontaktowanie się ze swym dostawcą lub z centrum serwisowym firmy iiyama w celu uzyskania porady lub zastępczego opakowania.

CZYSZCZENIE

- OSTRZEŻENIE** ■ Jeśli podczas czyszczenia monitora dojdzie do wpadnięcia jakichkolwiek materiałów lub rozlania na monitor takich płynów jak woda, natychmiast odłącz przewód zasilający i skontaktuj się ze swym dostawcą lub z centrum serwisowym firmy iiyama.

- UWAGA** ■ Przed rozpoczęciem czyszczenia monitora, należy ze względów bezpieczeństwa wyłączyć zasilanie i odłączyć przewody monitora.

- INFO** ■ W celu ochrony panelu wyświetlacza LCD nie używaj twardych przedmiotów, aby nie doszło do zarysowania lub zatarcia ekranu.
- Nigdy nie stosuj żadnego z wymienionych poniżej silnych rozpuszczalników. Powodują one uszkodzenia obudowy i ekranu LCD.
- | | | |
|----------------------------------|----------------|----------------------------------------|
| Rozcieńczalnik | Czysta benzyna | Środki czyszczące o działaniu ściernym |
| Środki do czyszczenia w aerozolu | Wosk | Rozpuszczalniki kwasowe lub zasadowe |
- Skutkiem pozostawiania obudowy przez długi okres czasu w zetknięciu z jakimikolwiek produktami z gumy lub tworzyw sztucznych może być degeneracja lub odbarwienie materiału obudowy.

- OBUDOWA** Plamy można usuwać za pomocą ściereczki lekko zwilżonej roztworem łagodnego detergentu. Następnie należy wytrzeć obudowę miękką suchą szmatką.

- EKRAN
LCD** Zaleca się okresowe czyszczenie za pomocą miękkiej, suchej szmatki. Nie należy używać papierowych chusteczek higienicznych, ponieważ mogą one powodować uszkodzenia ekranu LCD.

ZANIM URUCHOMISZ MONITOR

WŁAŚCIWOŚCI

- ◆ **Obsługuje rozdzielczości do**
1920 × 1080 ProLite TF3239AS
3840 × 2160 ProLite TF4339AS / ProLite TF5039AS / ProLite TF5539AS / ProLite TF6539AS
- ◆ **Wysoki kontrast**
1200:1 (Typowy) ProLite TF3239AS / ProLite TF4339AS / ProLite TF5539AS / ProLite TF6539AS
5000:1 (Typowy) ProLite TF5039AS
- ◆ **Jasność 500cd/m² (Typowy bez panelu dotykowego)**
- ◆ **Cyfrowe wygładzanie znaków**
- ◆ **Głośniki Stereo 2 × 10W**
- ◆ **Funkcja czuwania**
- ◆ **Zgodność ze standardem mocowania VESA**
200mm×200mm ProLite TF3239AS / ProLite TF4339AS
400mm×400mm ProLite TF5039AS / ProLite TF5539AS / ProLite TF6539AS
- ◆ **Szkło z powłoką antyrefleksyjną**

KONTROLA ZAWARTOŚCI OPAKOWANIA

Do opakowania są dołączane wymienione poniżej akcesoria. Sprawdź, czy znajdują się one w opakowaniu razem z monitorem. Jeżeli czegoś brakuje lub coś jest uszkodzone, skontaktuj się ze swym lokalnym dostawcą firmy iiyama lub z regionalnym biurem firmy iiyama.

- Kabel zasilający (2 szt) *
- Kabel HDMI
- Kabel RS-232C
- Kabel USB
- Pilot
- Bateria (2 szt)
- Osłona kabla z 2 śrubami
- Etykieta energetyczna EU/UK
- Instrukcja bezpieczeństwa
- Skrócona instrukcja obsługi

UWAGA

* Pamiętaj, iż używanie nieoryginalnego kabla zasilającego skutkuje utratą wszelkich praw gwarancyjnych.
Konieczne jest używanie zatwierdzonego kabla zasilającego o specyfikacji równej lub lepszej od H05VVf, 3G, 0,75mm².

ROZPAKOWANIE

UWAGA

Do przenoszenia monitora potrzebne są conajmniej dwie osoby. W przeciwnym wypadku Wyświetlacz może upaść i ulec uszkodzeniu.

SPECJALNE UWAGI DOTYCZĄCE EKRAŃÓW DOTYKOWYCH

UWAGA

Dotykanie powierzchni ekranu przedmiotami szpiczastymi, o ostrych krawędziach lub metalowymi może trwale uszkodzić monitor.

Może to prowadzić do unieważnienia gwarancji.

Zalecamy używanie rysika z przewodzącą gumową końcówką (o promieniu 8,0 lub większym) lub palca.

ELEMENTY STERUJĄCE I ZŁĄCZA

<Przód>

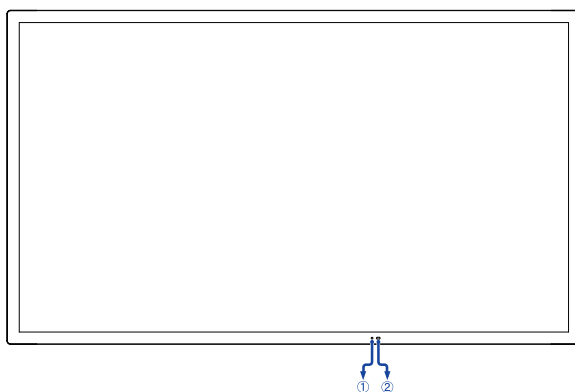

		Sytuacja	LED
①	Wskaźnik zasilania	Wyłącznik główny „Wyłącz”	Wyłącz
		Funkcjonalnie „Wyłącz”	Wyłącz
		Normalna operacja	Jednolity niebieski
		Tryb czuwania	Migający niebieski
②	Czujnik zdalny		

<Tył>

■ ProLite TF3239AS

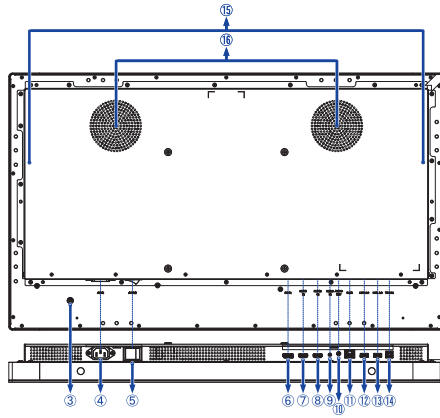

■ ProLite TF4339AS

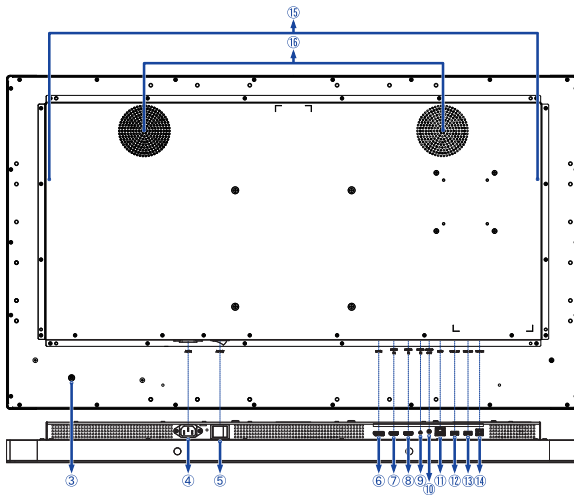

POLSKI

■ ProLite TF5039AS

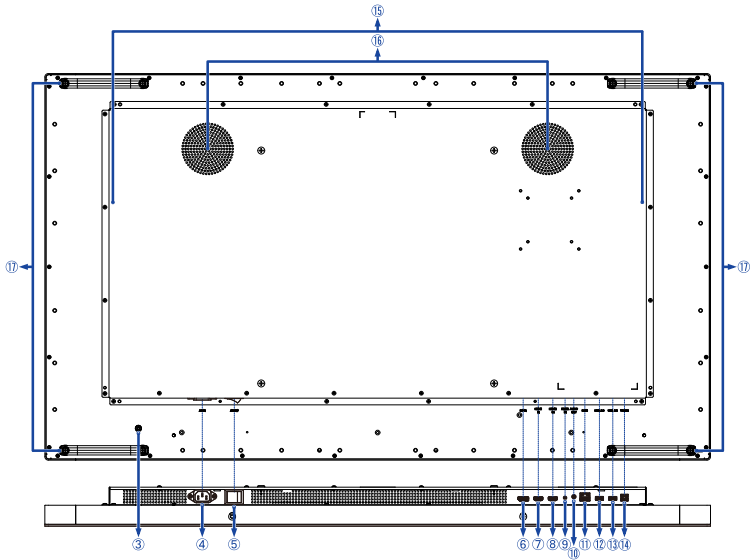

■ ProLite TF5539AS

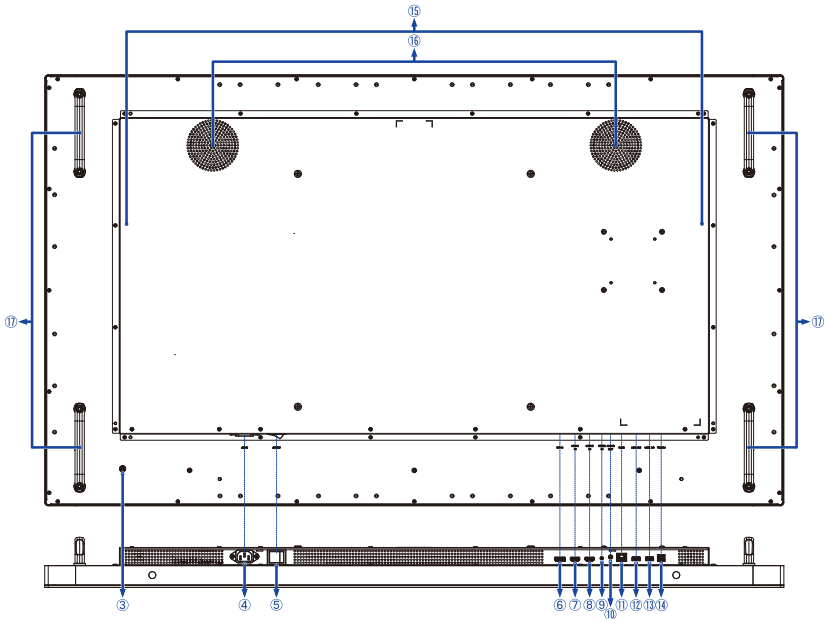

■ ProLite TF6539AS

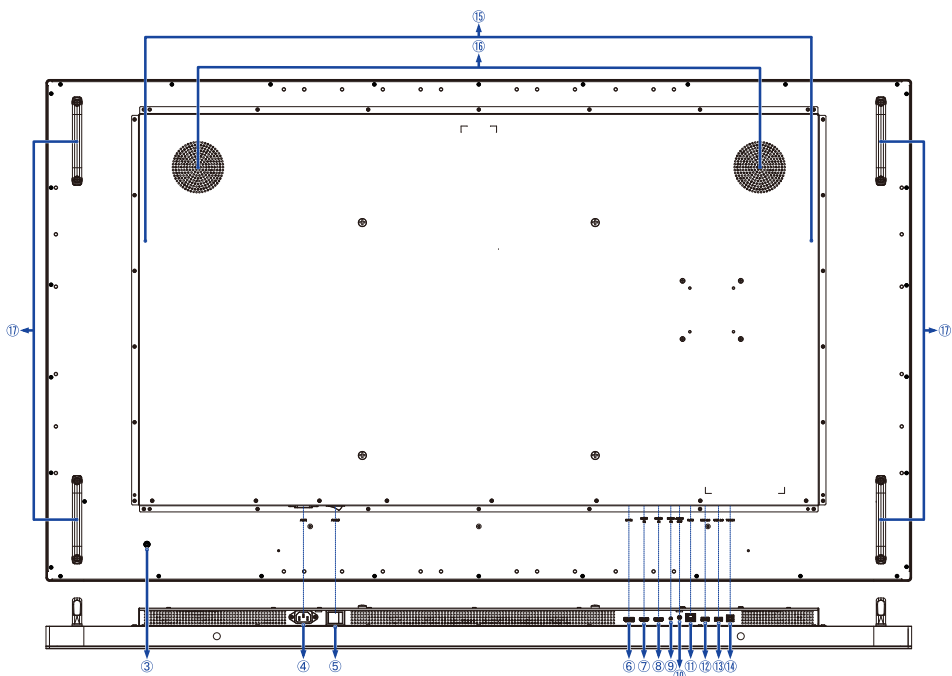

POLSKI

③		Przycisk zasilania	
④	AC IN	AC Inlet	Gniazdo zasilania prądem przemiennym (~: Prąd przemienny)
⑤	AC-SW (ON) / ○ (OFF)	Wyłącznik główny	
⑥	DP IN	DisplayPort	Złącze DisplayPort
⑦	HDMI1 IN	HDMI	Złącze HDMI
⑧	HDMI2 IN	HDMI	Złącze HDMI
⑨	RS232 IN	RS232C	Złącze RS232C
⑩	AUDIO OUT	Mini Jack	Gniazdo słuchawkowe *
⑪	RJ45	RJ45	Złącze RJ45
⑫	USB2.0	USB2,0 (DC5V, 500mA)	Złącze USB Typu-A-DOWN
⑬	USB2.0	USB2,0 (DC5V, 500mA)	Złącze USB Typu-A-DOWN
⑭	TOUCH	USB Touch	Złącze USB Typu-B-UP
⑮	Głośniki		
⑯	Wentylatory		
⑰	Uchwyty		

* Prawidłowe działanie podłączonych urządzeń zewnętrznych innych niż słuchawki nie jest gwarantowane.

INSTALACJA

UWAGA

- Postępuj zgodnie z instrukcją obsługi wybranego mocowania. Wszelkie pytania kieruj do wykwalifikowanych specjalistów.
- Do przenoszenia monitora potrzebne są conajmniej dwie osoby.
- Przed instalacją upewnij się, że ściana wytrzyma ciężar monitora i mocowania.

[INSTALACJA NA ŚCIANIE]

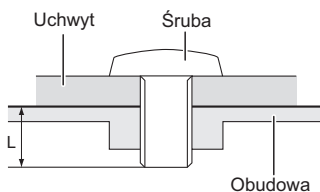

Model	Śruba	Długość „L”
ProLite TF3239AS	M6	12mm
ProLite TF4339AS	M6	12mm
ProLite TF5039AS	M6	12mm
ProLite TF5539AS	M6	12mm
ProLite TF6539AS	M8	16mm

UWAGA

W przypadku montażu ściennego należy wziąć pod uwagę grubość stopnia montażowego. Dokręć śruby mocujące monitor. Użycie niezalecanej śruby może spowodować porażenie prądem lub uszkodzenie, ponieważ może zetknąć się z częściami elektrycznymi wewnątrz monitora.

[OBRÓT OBRAZU]

Monitor został zaprojektowany do użytku w pozycji poziomej, pionowej i face-up.

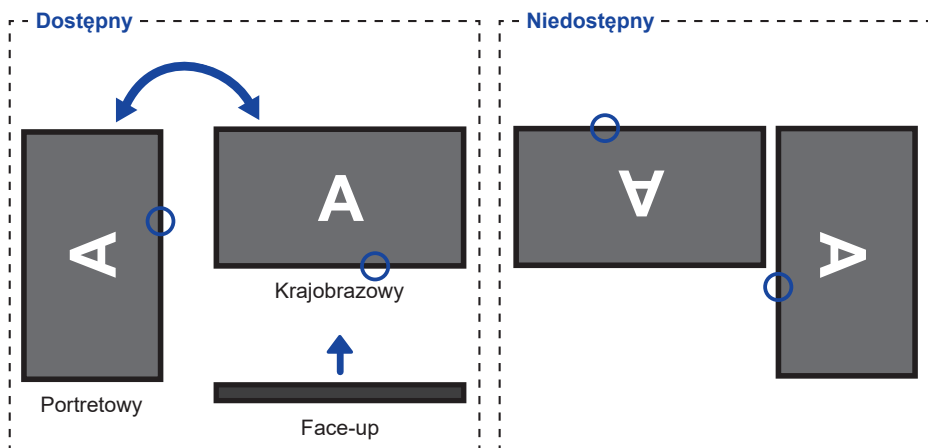

○ Wskaźnik zasilania, Czujnik zdalnego sterowania

[WENTYLATOR]

UWAGA

Jeśli ekran używany jest w pozycji face-up, należy włączyć funkcję Wentylator.

Jeśli Wentylator nie jest używany, temperatura rośnie i cykl życia produktu może ulec skróceniu.

Jeśli ekran jest umieszczony w zewnętrznej zabudowie, należy zainstalować w niej urządzenie chłodzące.

Kurz i brud mogą przywierać do wentylatora i osłabiać jego działanie, co może skutkować skróceniem cyklu życia produktu. Należy regularnie go czyścić.

PODŁĄCZANIE MONITORA

- 1 Upewnij się, czy komputer i monitor są wyłączone.
- 2 Przewodem sygnałowym połącz monitor z komputerem.
- 3 Przewodem Kabel USB połączyć monitor z komputerem.
- 4 Podłącz kabel zasilający najpierw do monitora, a następnie do gniazdka elektrycznego.
- 5 Włącz monitor (Wyłącznik główny i Przełącznik zasilania) i komputer.
- 6 Postępuj zgodnie z instrukcjami OOBE (Out of Box Experience), aby zakończyć konfigurację ekranu.

- INFO**
- Upewnij się, że instalacja w budynku ma wyłącznik automatyczny 120/240V, 20A (maksymalnie).
 - Przewody sygnałowe używane do łączenia komputera z monitorem mogą być różne w zależności od typu używanego komputera. Nieprawidłowe połączenie może spowodować poważne uszkodzenie zarówno monitora, jak i komputera. Kabel dostarczany wraz z monitorem to standardowy kabel z złączem. Jeżeli potrzebny jest specjalny kabel, skontaktuj się ze swym sprzedawcą lub najbliższym przedstawicielem firmy iiyama.
 - Upewnij się, że śruby mocujące są dobrze dokręcone na obu końcach kabla sygnałowego.
 - Po podłączeniu kablem USB poczekaj 8 sekund i funkcja dotykowa jest gotowa do użycia. Monitor rozpoznaje dotyk wykonywany rysikiem, palcem lub jakimkolwiek innym przedmiotem.
 - Wtykowe urządzenia klasy I typ A muszą być podłączone do uziemienia ochronnego.
 - Gniazdko sieciowe powinno być zainstalowane w pobliżu urządzenia i powinno być łatwo dostępne.
 - Nadmierne ciśnienie akustyczne w słuchawkach może spowodować uszkodzenie/utratę słuchu.

[Przykład podłączenia]

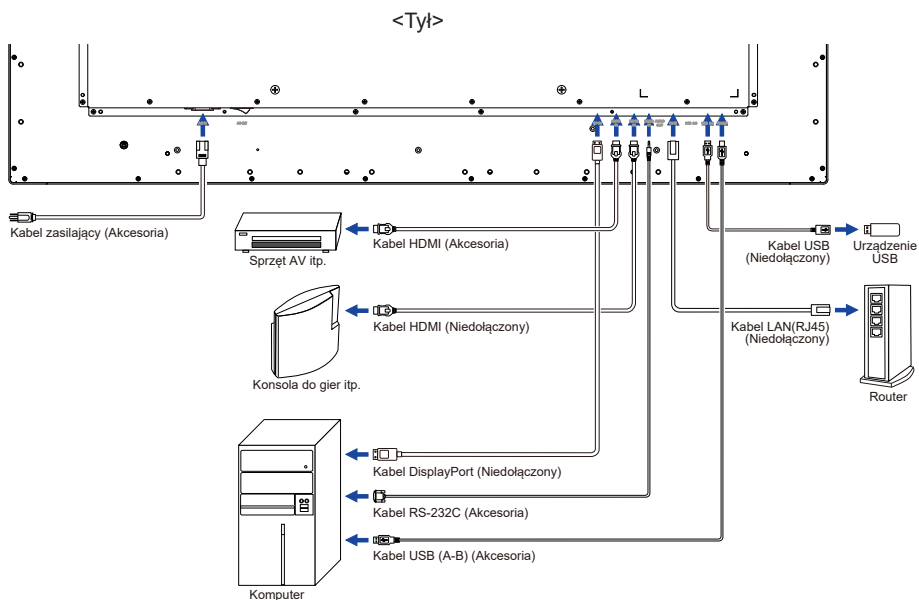

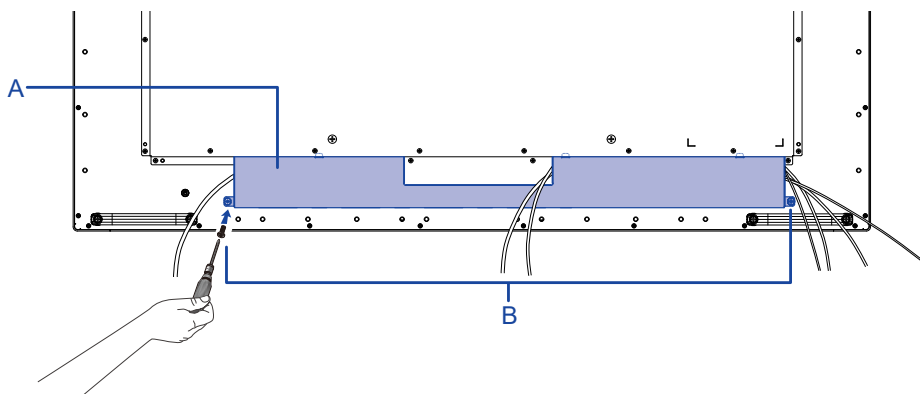

A : Osłona Kabla

B : Śruby

FUNKCJE PILOTA

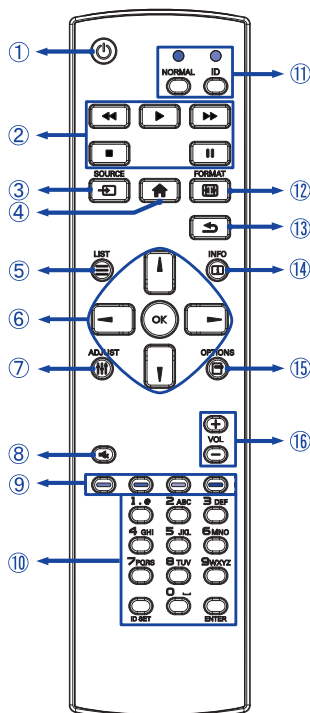

①		Włącza i wyłącza monitor.
②	[PLAY]	Kontroluj odtwarzanie mediów. ▶ : Odtwarzaj ■ : Stop : Pauza ◀◀ : Przewiń do tyłu ▶▶ : Przewiń do przodu
③	SOURCE	Wybór źródła. Naciśnij przycisk ▲ lub ▼ żeby wybrać między HDMI1, HDMI2, DisplayPort, Przeglądarka, CMS, Menedżer plików, Odtwarzacz multimediiów, PDF Player lub Niestandardowy. Naciśnij [OK] żeby potwierdzić i zakończyć.
④	[HOME]	Uruchomienie menu OSD.
⑤	LIST	Powrót do poprzedniego. Tylko wejścia Przeglądarka, Odtwarzacz multimediiów i PDF Player.
⑥		Nawigacja po menu i ustawieniach. ▲ : Przycisk W górę ▼ : Przycisk W dół ◀ : Lewy przycisk ▶ : Prawy przycisk Nel Odtwarzacz multimediiów: ◀ : Poprzedni plik ▶ : Następny plik Nel PDF Player: ◀ : Poprzedni stronę ▶ : Następny stronę
	OK	Potwierdzenie lub zapis wybranych ustawień.
⑦	ADJUST	Niedostępne w tym modelu.
⑧	[MUTE]	Włącza i wyłącza wyciszenie kiedy Menu nie jest wyświetlane.
⑨	[COLOR]	Niedostępne w tym modelu.
⑩	[NUMBER]/ ID SET/ ENTER	Wprowadź tekst dla ustawienia sieci lub ustawienia identyfikatora.
⑪	[ID Mode]	ID: Aby uruchomić tryb ID NORMAL: Aby opuścić tryb ID
⑫	FORMAT	Zmień format obrazu.
⑬	[BACK]	Powrót do poprzedniego lub wyjście z Menu OSD.
⑭	INFO	Wyświetlenie informacji o źródle i rozdzielczości. Naciśnij przycisk przez 6 sekund, aby odblokować pilota.
⑮	OPTIONS	Wyświetl pasek edycji. Tylko wejścia Przeglądarka, Odtwarzacz multimediiów i PDF Player.
⑯	VOL + / -	Głośność + : Zwiększa głośność dźwięku. Głośność - : Zmniejsza głośność dźwięku.

PRZYGOTOWANIE PILOTA

Aby korzystać z pilota włóż do środka dwie baterie.

UWAGA

- Do pilota używaj wyłącznie baterii wymienionych w instrukcji obsługi.
- Nie mieszaj starych i nowych baterii.
- Upewnij się, że baterie wkładasz zgodnie z oznaczeniem „+” i „-”.
- Natychmiast wyjmij zużyte baterie, aby zapobiec wyciekowi płynu do komory baterii.
- Uszkodzone baterie mogą spowodować plamy, pożar lub inne uszkodzenia.

① Otwórz pokrywę baterii.

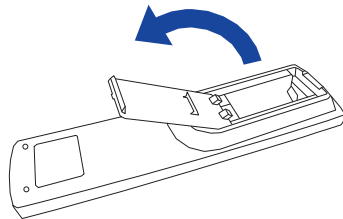

② Włóż do środka dwie baterie AAA zgodnie z oznaczeniem plus i minus pokazanym na pilocie.

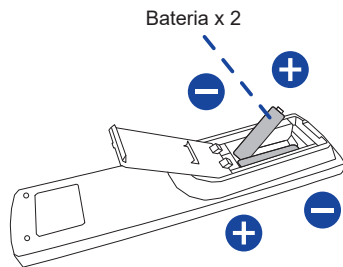

③ Zamknij pokrywę baterii.

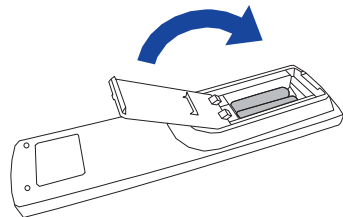

INFO

- Przed wyjęciem baterii zapoznaj się z powyższymi instrukcjami.
- Wymień baterie jeśli pilot nie działa. Użyj suchych baterii AAA. Ryzyko eksplozji w przypadku wymiany baterii na niewłaściwy rodzaj.
- Używaj pilota kierując go w stronę kontrolki pilota na monitorze.
- Pilot innej marki nie będzie działał z Wyświetlacz. Używaj wyłącznie pilota dostarczonego z monitorem.
- Zużyte baterie poddaj utylizacji zgodnie z obowiązującymi przepisami.
- Baterii nie wolno narażać na działanie promieni słonecznych, gorąca, ognia, itp.
- Wyjmij baterie, jeśli nie zamierzasz używać pilota przez dłuższy czas.

USTAW IDENTYFIKATOR PILOTA

ID pilota można ustawić w przypadku, gdy ma być on używany do konkretnych monitorów.

Tryb ID (aby włączyć tryb ID): Naciśnij i przytrzymaj przycisk ID aż czerwona dioda LED mignie dwa razy.

Tryb Normal (aby wyłączyć tryb ID): Naciśnij i przytrzymaj przycisk NORMAL aż zielona dioda LED mignie dwa razy.

■ Programowanie trybu ID

Aby przypisać ID do pilota.

1. Wejdź w tryb ID.
2. Naciśnij i przytrzymaj przycisk ID SET aż zapali się czerwona dioda LED.
3. Przy pomocy przycisków numerycznych nadaj numer ID (01 - 255).
4. Naciśnij przycisk ENTER aby potwierdzić.
5. ID zostanie potwierdzone przez dwukrotne błysnięcie czerwonej diody LED.

INFO

- Jeśli przez 10 sekund żaden przycisk nie zostanie naciśnięty, tryb ID zostanie zamknięty.
- W przypadku pomyłkowego naciśnięcia przycisku innego niż numeryczne należy odczekać 1 sekundę po zgaśnięciu i ponownym zapaleniu diody i kontynuować wybieranie ID.
- Aby anulować programowanie należy nacisnąć przycisk ID SET.
- Należy ustalić numer ID każdego monitora zanim zostanie on wybrany.

■ Używanie trybu ID

1. Wejdź w tryb ID.
2. Przy pomocy przycisków wprowadź ID monitora, którym chcesz sterować.
3. Naciśnij przycisk ENTER.

KORZYSTANIE Z PILOTA

■ Uruchomienie Monitora



Monitor włącza się, a wskaźnik zasilania zmienia kolor na niebieski po naciśnięciu Przycisku zasilania na monitorze lub pilocie. Monitor zostanie wyłączony, a wskaźnik zasilania zgaśnie po ponownym naciśnięciu Przycisku zasilania na monitorze lub na pilocie.

INFO

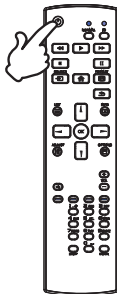
Nawet w trybu czuwania (zarządzania energią) lub po wyłączeniu monitora przy pomocy Wyłącznik główny, Wyświetlacz pobiera niewielką ilość prądu. Wyjmij kabel zasilający monitor z gniazdka kiedy go nie używasz (np. na noc), aby uniknąć niepotrzebnego poboru prądu.



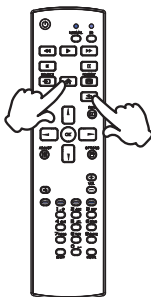

■ Wyświetlenie menu OSD

Menu OSD (ekranowe) wyświetlane jest po naciśnięciu przycisku  HOME na pilocie. Aby je wyłączyć naciśnij przycisk  BACK na pilocie.



■ Przełączanie między opcjami

Aby poruszać się między różnymi ustawieniami naciskaj przyciski  /  na pilocie kiedy menu OSD jest wyświetlane.

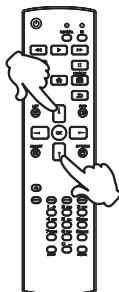

■ Wybór danej opcji menu

Aby wejść w dane menu lub wybrać konkretne ustawienie naciskaj przyciski ◀ / ▶ na pilocie kiedy menu OSD jest wyświetlane.

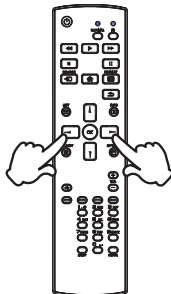

■ Regulacja głośności

Aby regulować głośność naciśnij przycisk + / - na pilocie, kiedy menu OSD nie jest wyświetlane.

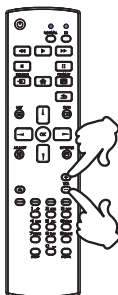

■ Zmiana wejścia sygnału

Aby przełączyć się pomiędzy różnymi wejściami sygnału naciskaj przycisku  SOURCE na pilocie.

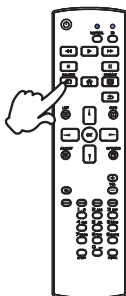

USTAWIENIA KOMPUTERA

■ Synchronizacja sygnałów

Patrz tabela synchronizacji dla podstawowych rozdzielczości w rozdziale SYNCHRONIZACJA na stronie 53.

■ Windows 10/11 Plug & Play

Monitor LCD firmy iiyama jest zgodny ze standardem VESA DDC2B. Funkcja Plug & Play działa w systemach operacyjnych Windows 10/11 dzięki przyłączeniu komputera zgodnego ze standardem DDC2B za pomocą dostarczonego przewodu sygnałowego.

INFO

■ Dodatkowe informacje na temat pobierania sterownika dla monitora dotykowego można znaleźć na stronie internetowej: <https://iiyama.com>

■ W większości przypadków systemów operacyjnych Macintosh lub Unix nie są wymagane sterowniki monitorów. Aby uzyskać więcej informacji, najpierw należy skontaktować się z dostawcą komputera.

■ Sekwencja włączania

Najpierw włącz monitor, następnie komputer.

■ System operacyjny kompatybilny z funkcją TOUCH:

Wersja OS (Windows)	Windows		
	Win 8, 10, 11	Win 7	XP
Obsługiwana ilość punktów dotykowych	Multi-touch		1
Obsługiwana platforma i interfejs IO	I2C/USB	USB	
Info	Sterownik Windows inbox (Nie potrzeba sterownika)		Single-touch (Potrzebujesz sterownika)

Wersja OS (Linux Distribution)	Android	Ubuntu	Fedora	Debian	RHEL	SUSE
	7,0~14	18,04~24,04	22~38	9~11	8~9,1	15-SP3~15-SP5
Obsługiwana ilość punktów dotykowych	Multi-touch					
Obsługiwana wersja Kernel	4,4~6,2	4,15~6,8	4,0-6,2	4,19-5,10	4,18~5,10	3,10~5,14
Obsługiwana platforma i interfejs IO	USB/I2C		x86 (USB)			
Info	Sterownik obsługuje Multi-touch *					

Wersja OS (Mac OS)	Mac OS 10,14 ~14
Obsługiwana ilość punktów dotykowych	Multi-touch
Obsługiwana platforma i interfejs IO	USB
Info	Sterownik obsługuje Multi-touch *

* Aby zapoznać się ze sterownikiem Multi-touch, odwiedź naszą witrynę internetową (<https://iiyama.com>).

USTAWIENIA EKRANU

Postępuj zgodnie z instrukcjami OOBE (Out of Box Experience), aby zakończyć konfigurację ekranu.

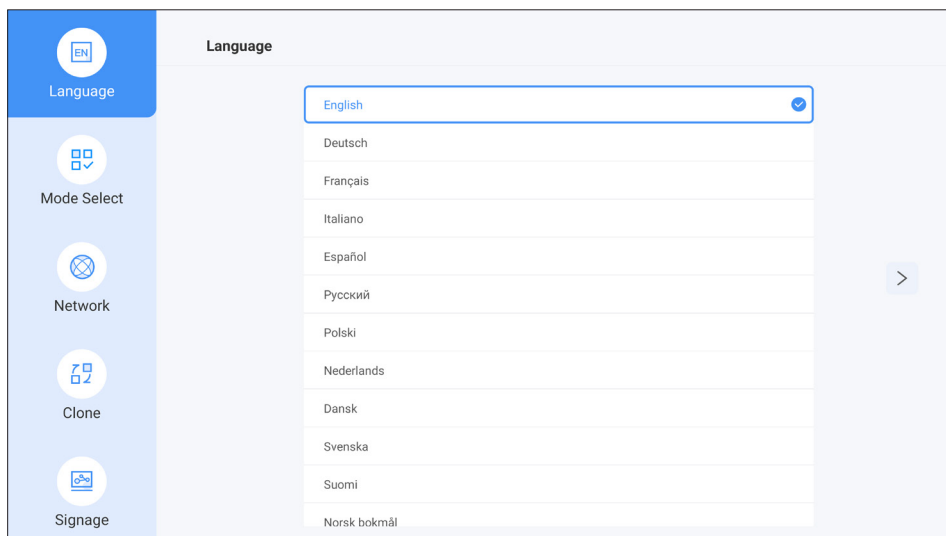
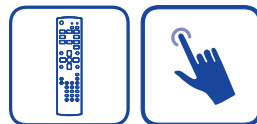

[FUNKCJA ODRZUCENIA DŁONI]

Odrzucenie dłoni to sposób na zignorowanie dotyku wykonywanego przy „dużej powierzchni styku” podczas obsługi dotykowej palcem.

Duża powierzchnia kontaktu: dłoń, zaciśnięta pięść, łokieć, ramię itp.

Kiedy dotkniesz ekranu o tak dużej powierzchni kontaktu, aktywowana zostanie funkcja odrzucania dłoni, a działanie dotykowe nie zostanie rozpoznane przez ekran.

OBSŁUGA MONITORA

W celu zapewnienia najlepszego obrazu, monitor LCD firmy iiyama otrzymał w fabryce predefiniowane ustawienia synchronizacji (patrz str. 53). Obraz można także dostosować, wykonując poniższe operacje.

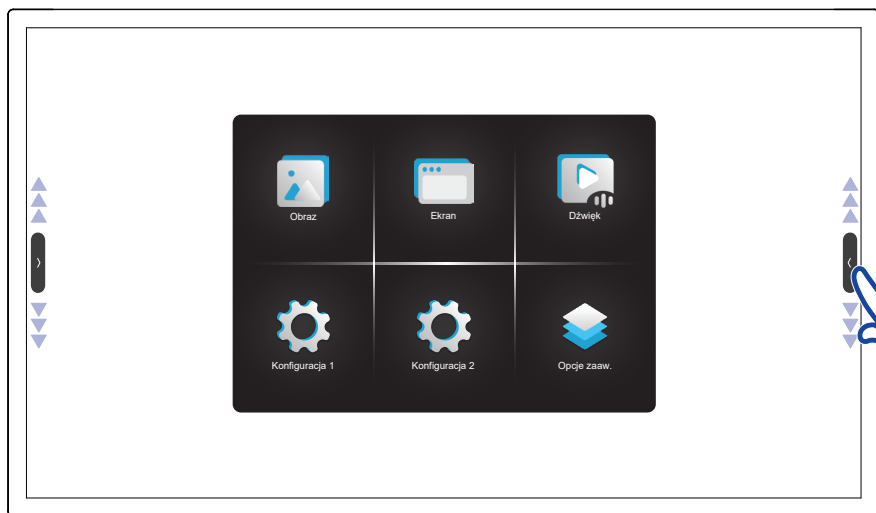
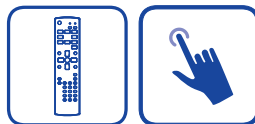

- 1 Naciśnij przycisk HOME, aby uruchomić funkcję wyświetlania na ekranie.
- 2 Wybierz menu, aby dokonać odpowiedniej regulacji lub ustawienia.

INFO

- Dotknij ekranu palcem w dowolnym miejscu i przytrzymaj przez 3 sekundy, a pojawi się pasek boczny. Dotknij lewego lub prawego paska bocznego, aby wyświetlić więcej treści.

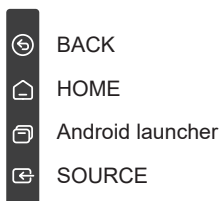

- W chwili zniknięcia Menu ekranowego następuje zapisanie w pamięci wszelkich wprowadzonych zmian. Należy unikać wyłączenia zasilania, kiedy korzysta się z Menu ekranowego.
- Wszelkie ustawienia obowiązują zawsze dla wszystkich rozdzielczości.

ZAWARTOŚĆ MENU REGULACJA

Obraz Picture



Element regulacji	Problem / Opcja			
Jasność *1 Brightness	Zbyt ciemny obraz Zbyt jasny obraz			
Kontrast *2 Contrast	Zbyt mdły obraz Zbyt intensywny obraz			
Ostrość *2 Sharpness	Zbyt miękki obraz Zbyt ostry obraz			
Poziom czerni *2 Black level	Czerń jest zbyt ciemna Czerń jest zbyt jasna			
Ton *2 Tint	Fioletowawy Zielonkawy			
Kolor *2 Color	Zbyt słaby Zbyt mocny			
Redukcja szumów *2 Noise reduction	Wyłącz	Redukcja szumu jest wyłączona.		
	Niski	Słaba redukcja szumów spowodowanych przez różnego rodzaju odtwarzacze.		
	Średni	Zakłócenia obrazu powodowane przez różne odtwarzacze są redukowane bardziej niż w opcji Niski.		
	Wysoki	Zakłócenia obrazu powodowane przez różne odtwarzacze są redukowane bardziej niż w opcji Średni.		
Selekcja gamma Gamma selection	Ustawienia Gamma. Natywny / 2.2 / 2.4 / Sgamma / D-image			
Niski poziom niebieskiego światła Low blue light	Wyłącz	Powrót do normalności.		
	Włącz	Niebieskie światło jest zmniejszone.		
Temperatura koloru Color temperature	3000K	9300K		
	4000K	10000K		
	5000K	Natywny	Oryginalna temperatura kolorów	
	6500K	Użytkownik 1	Ustawienia użytkownika 1	
	7500K	Użytkownik 2	Ustawienia użytkownika 2	

Obraz Picture

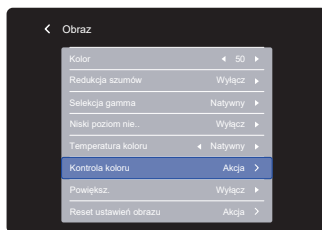

Element regulacji	Opcja		
Kontrola koloru * ³ Color control	Ustaw kolory użytkownika.		
	Dla Użytkownik 1	R	Zbyt słaby Zbyt mocny
		G	
	B		
Dla Użytkownik 2	2000K-10000K		
Powiększ. * ² Overscan	Wyłącz	Napraw overscan.	
	Włącz	Krawędzie ekranu są przycięte.	
Reset ustawień obrazu Picture reset	Anuluj	Powrót do Menu.	
	Ok	Przywrócenie fabrycznych ustawień Obraz.	

*¹ Dokonaj regulacji parametru Jasność, gdy używasz monitora w ciemnym pomieszczeniu i odnosisz wrażenie, że obraz jest zbyt jasny.

Regulacja Jasności jest wyłączona, gdy włączona jest „Jasność” w „Oszczędn. panelu”.

*² Niedostępne dla Przeglądarka, CMS, Menedżer plików, Odtwarzacz multimediiów, PDF Player i wejść Niestandardowy.

*³ Dostępne tylko wtedy, gdy „Temperatura koloru” jest ustawiona na „Użytkownik 1” lub „Użytkownik 2”.

Ekran Screen

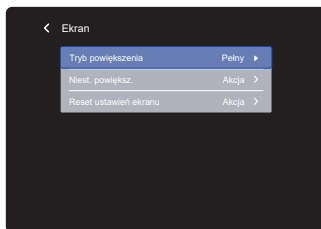

Element regulacji	Opcja	
Tryb powiększenia * ¹ Zoom mode	Pełny	Powiększ obraz w poziomie żeby wypełnić ekran jeśli sygnał jest przesyłany w formacie 4:3 (rozdzielczość standardowa). Jeśli sygnał przesyłany jest w formacie 16:9 (wysoka rozdzielczość), wyświetlany jest bez skalowania.
	4:3	Wyświetl wszystkie obrazy w formacie 4:3.
	Rzeczywiste	Obraz wyświetlany jest w formacie 1:1.
	21:9	Wyświetl wszystkie obrazy w formacie 21:9.
	Niestandardowy	Dostosuj ekran powiększenia.
Niest. powiększ. * ² Custom zoom	Powiększenie	Powiększ jednocześnie rozmiar obrazu w pionie i poziomie.
	Powiększenie H	Powiększ poziomy rozmiar obrazu.
	Powiększenie V	Powiększ pionowy rozmiar obrazu.
	Pozycja H * ³	Wartości Powiększenie / Powiększenie H
	Pozycja V * ³	Wartości Powiększenie / Powiększenie V
Reset ustawień ekranu Screen reset	Anuluj	Powrót do Menu.
	Ok	Przywrócenie fabrycznych ustawień Ekran.

*¹ Niedostępne dla Przeglądarka, CMS, Menedżer plików, Odtwarzacz multimediiów, PDF Player i wejść Niestandardowy.

*² Można ją wybrać tylko wtedy, gdy „Tryb powiększenia” jest ustawiona na „Niestandardowy”.

*³ Niedostępne, gdy wartość „Powiększenie”, „Powiększenie H” i „Powiększenie V” wynosi „0”.

Dźwięk Audio

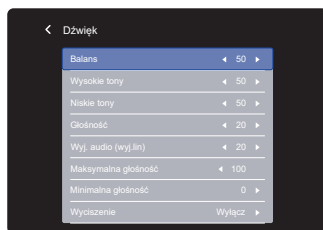

Element regulacji	Problem / Opcja	
Balans Balance	Lewy głośnik głośniejszy. Prawy głośnik głośniejszy. ▶▶	
Wysokie tony Treble	Zbyt mdły obraz Zbyt intensywny obraz ▶▶	
Niskie tony Bass	Zbyt mdły obraz Zbyt intensywny obraz ▶▶	
Głośność Volume	Zbyt cicho Zbyt głośno ▶▶	
Wyj. audio (wyj.lin) Audio out (line out)	Regulacja głośności wyjścia audio. Zbyt cicho Zbyt głośno ▶▶	
Wyj. audio (wyj.lin) Maximum volume	Ustaw maksymalną głośność. ▶▶	
Minimalna głośność Minimum volume	Ustaw minimalną głośność. ▶▶	
Wyciszenie Mute	Wyłącz	Przywraca poprzedni poziom głośności dźwięku.
	Włącz	Tymczasowo wyłącza dźwięk.
Reset ustawień dźwięku Audio reset	Anuluj	Powrót do Menu.
	Ok	Przywrócenie fabrycznych ustawień Dźwięk.
Synchronizacja wyjścia audio Audio out sync	Wyłącz	Głośność głośnika różni się od głośności wyjścia audio (wyjścia liniowego).
	Włącz	Głośność głośnika jest zgodna z głośnością wyjścia audio (wyjścia liniowego).
Ustawienia głośnika Speaker setting	Wyłącz	Wyłącz wbudowany głośnik.
	Włącz	Włącz wbudowany głośnik.

Konfiguracja 1 Configuration 1

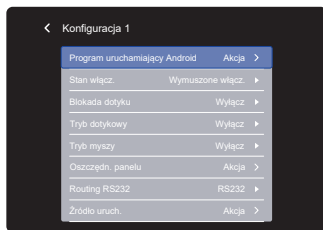

Element regulacji	Opcja		
Program uruchamiający Android Android launcher	Włącz Android launcher w ustawieniach, aby uzyskać dostęp do funkcji.		
Stan włącz. Switch on state	Wymuszone włącz.	Monitor włączy się po podłączeniu przewodu do gniazdka.	
	Wyłącz. Zasilania	Monitor nie włączy się po podłączeniu przewodu do gniazdka.	
	Ost. Stan	Monitor powróci do ostatniego stanu (wł./wył./standby) po odłączeniu i ponownym podłączeniu do zasilania.	
Blokada dotyku Touch lock	Wyłącz	Włącz obsługę ekranu dotykowego.	
	Włącz	Wyłącz obsługę ekranu dotykowego.	
Tryb dotykowy *1 Touch mode	Wyłącz	Normalny dotyk (gołymi rękami lub rysikiem)	
	Rękawiczka	Dotyk ręką w rękawiczce (Obsługuje grubość +2mm)	
	Przez szybę	Dotyk przez szybę (Obsługuje grubość +6mm)	
Tryb myszy Mouse mode	Wyłącz	Tryb myszy jest wyłączony.	
	Włącz	Obsługa wielodotykowa jest przełączana na obsługę jednodotkową.	
Oszczędzn. panelu Panel saving	Jasność	Wyłącz	Regulacja przeciwświetlenie jest wyłączona.
		Włącz	Jasność obrazu zostanie zmniejszona do 40% maksymalnej wartości.
	Pixel shift	Lekkie przesunięcie pikseli w czterech kierunkach (góra, dół, lewo lub prawo).	
		Auto	Automatycznie przesuwaj obraz.
		Wyłącz	Pixel shift jest wyłączona.
	Włącz	Przesuwaj obraz w ustalonych interwałach. 10-900 sekund	
White wash	Wyświetl cały biały ekran, aby zmniejszyć wypalenie obrazu. Zalecany czas wyświetlania to 4 godziny lub więcej. Naciśnij przycisk  , aby powrócić do menu.		

*1 Włącz zasilanie i ustaw „Tryb dotykowy” po zakończeniu instalacji monitora. Włączenie zasilania i ustawienie „Tryb dotykowy” przed instalacją monitora może spowodować nieprawidłowe ustawienie lub nieprawidłowe działanie kalibracji dotykowej.

Maksymalna liczba punktów dotyku zmienia się w zależności od wybranego trybu.

	Maksymalna liczba punktów dotykowych
Wyłącz	40*
Rękawiczka	5
Przez szybę	2

* Normalne ustawienie w systemie operacyjnym Windows pozwala na maksymalnie 10 punktów dotyku.

Konfiguracja 1 Configuration 1

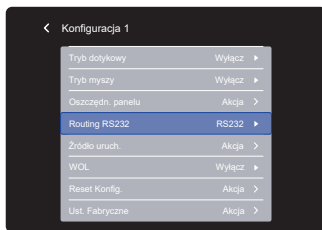

Element regulacji	Opcja	
Routing RS232 RS232 routing	Wybierz port do sterowania przez sieć. RS232 / LAN RS232	
Źródło uruch. *2 Boot on source	Ost. wejście	Po włączeniu zasilania, automatycznie wybierane jest ostatnie używane przed wyłączeniem źródło sygnału. Wyłącz / Włącz
	Wejście	Wybierz źródło sygnału wybierane po włączeniu. HDMI1 / HDMI2 / DisplayPort / Przeglądarka / CMS / Menedżer plików / Odtwarzacz multimediiów / Odtwarzacz PDF / Niestandardowy
	Lista odtw.	Wybierz indeks playlisty dla Przeglądarka, Odtwarzacz multimediiów i Odtwarzacz PDF.
WOL WOL	Wyłącz	Wyłącz funkcję Wake on LAN.
	Włącz	Włącz funkcję Wake on LAN.
Reset Konfig. Configuration1 reset	Anuluj	Powrót do Menu.
	Ok	Przywrócenie fabrycznych ustawień Konfiguracja 1.
Ust. Fabryczne Factory reset	Anuluj	Powrót do Menu.
	Ok	Przywracane są ustawienia fabryczne.

*2 Brak funkcji przełączania awaryjnego, system zachowa źródło nawet, gdy źródłem nie jest żaden sygnał wejściowy.

Konfiguracja 2 Configuration 2

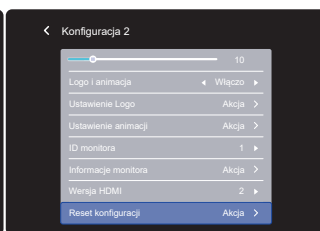
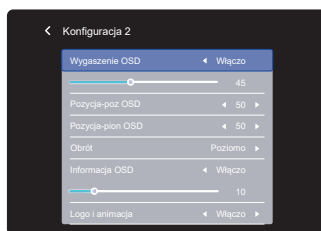

Element regulacji	Problem / Opcja	
Wygaszenie OSD OSD timeout	Możesz ustawić czas wyświetlania menu OSD od 5 do 120 sekund. Wyłącz / Włącz (5 - 120 sekund)	
Pozycja-poz OSD OSD H position	OSD jest za bardzo na lewo OSD jest za bardzo na prawo	
Pozycja-pion OSD OSD V position	OSD zbyt nisko OSD zbyt wysoko	
Obrót System rotation	Poziomo	Wyświetl OSD w trybie poziomym.
	Pionowo	Wyświetl OSD w trybie pionowym.
Informacja OSD Information OSD	Ustaw czas wyświetlania informacji menu w prawym górnym rogu ekranu. Wyłącz / Włącz (1 - 60 sekund)	
Logo i animacja Logo and animation	Wyłącz	Logo iiyama i animacja nie są wyświetlane, gdy monitor jest włączony.
	Włącz	Logo iiyama i animacja są wyświetlane, gdy monitor jest włączony.
	Użytkownik	Po wybraniu logo użytkownika w systemie android, tylko ono będzie wyświetlane po włączeniu monitora.
Ustawienie Logo *1 Logo setting	Wybierz logo startowe.	
Ustawienie animacji *1 Animation setting	Wybierz animację startową.	
ID monitora Monitor ID	Ustaw ID monitora. 1 - 255	
Informacje monitora Monitor information	Wyświetl informacje o ekranie włączając model monitora, numer seryjny, czas pracy i wersję oprogramowania.	
Wersja HDMI *2 HDMI version	Ustal wersję HDMI. 2 / 1.4 / Auto	
Reset konfiguracji Configuration2 reset	Anuluj	Powrót do Menu.
	Ok	Przywrócenie fabrycznych ustawień Konfiguracja 2.

*1 „Ustawienia Logo” i „Ustawienie animacji” są dostępne tylko po wybraniu opcji „Użytkownik” w „Logo i animacja” funkcji.

Format logo włączania zasilania: bmp / 1920x1080 / 16 bit / RGB565

Format animacji włączania zasilania: Dostępne 4K / png (normalne) / Odtwarzanie sekwencji klatek

*2 Tylko wejście HDMI

Opcje zaaw. Advanced Option

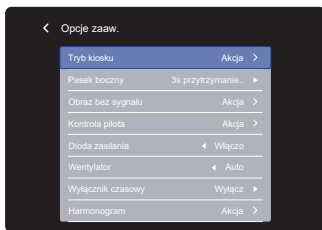

Element regulacji	Opcja	
Tryb kiosku * ¹ Kiosk mode	Ogranicz funkcjonalność monitora, aby można go było używać tylko do określonych celów. Wprowadź hasło ustawione na pierwszym ekranie konfiguracji. Hasło (Anuluj / Ok)	
Pasek boczny Side bar	Wybierz ustawienie wyświetlania paska bocznego.	
	3s przytrzymanie dotyku	Dotknij ekranu przez 3 sekundy, aby go wyświetlić.
	Zawsze wyłączony	Zawsze ukrywaj
	Zawsze włączony	Zawsze pokazuj
Obraz bez sygnału No signal image	Dostosuj obraz dla ekranu bez sygnału. Obraz / Przewodnik spotkań biurowych / Tytuł / Pokój / Data i godzina / Czas trwania (30 minut / 1h / 1.5h / 2h / 2.5h / 3h / wyłączony) / Kolor tekstu (Biały / Czarny) / Pokaż aktualny czas	
Zmotoryzowany stojak * ² Motorized stand	W przypadku stosowania stojaka z napędem elektrycznym można regulować i dostosowywać wysokość.	
	Góra	Podnieś stojak z napędem silnikowym.
	Dół	Opuść stojak z napędem silnikowym.
	Gniazdo 1 / Gniazdo 2	Zapamiętaj preferowaną wysokość w Gniazdo 1 lub Gniazdo 2.
Kontrola pilota IR control	Wybierz tryb pracy pilota.	
	Odblok * ³	Odblokowany
	Zablokuj wszystko	Zablokuj zdalne sterowanie.
	Zabl. wsz. bez zasil	Zablokuj zdalne sterowanie z wyłączeniem zasilania.
	Zabl. wsz. bez głoś.	Zablokuj zdalne sterowanie z wyłączeniem głośności.
	Zabl. wszys. bez PWR i VOL	Zablokuj zdalne sterowanie z wyłączeniem głośności i zasilania.
Dioda zasilania Power LED light	Wyłącz	Dioda świecąca Wskaźnik Zasilania jest wyłączona.
	Włącz	Dioda świecąca Wskaźnik Zasilania jest włączona.
Wentylator * ⁴ Fan	Wyłącz	Wentylator jest wyłączona.
	Włącz	Wentylator jest włączona.
	Auto	Wentylator włącza się automatycznie, jeśli monitor osiągnie temperaturę wewnętrzną 50°C lub wyższą.
Wyłącznik czasowy Off timer	Ustaw, kiedy wyłączyć monitora. (w godzinach) Wyłącz / Włącz (1 - 24 godziny)	

Opcje zaaw. Advanced Option

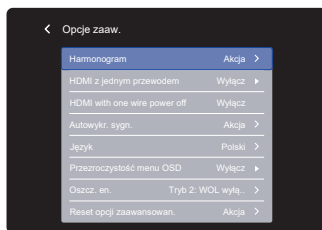

Element regulacji	Opcja			
Harmonogram Schedule	Harmonogram	Można ustawić 7 harmonogramów.		
	Czas rozpoczęcia *5	Ustaw czas rozpoczęcia.		
	Czas zakończenia *5	Ustaw czas zakończenia.		
	Wejście	Wybierz, które źródło sygnału ma zostać użyte przy następnym uruchomieniu ekranu. HDMI1 / HDMI2 / DisplayPort / Przeglądarka / CMS / Menedżer plików *6 / Odtwarzacz multimediiów / Odtwarzacz PDF / Niestandardowy		
	Lista odtw.	Wybierz playlistę dla Przeglądarka, Odtwarzacz multimediiów i Odtwarzacz PDF.		
	Dni tygodnia	Ustaw dzień tygodnia. NIE / PON / WTO / ŚRO / CZW / PIĄ / SOB		
	Każ. Tydz.	Ustaw powtarzanie co tydzień. Włącz / Wyłącz		
Enable *7	Włączanie/wyłączanie harmonogramu.			
HDMI z jednym przewodem HDMI with One Wire	Wyłącz	HDMI with One Wire jest wyłączone.		
	Włącz	Steruj wszystkimi urządzeniami podłączonymi przez kabel HDMI za pomocą jednego pilota.		
HDMI with one wire power off HDMI with One Wire Power Off	Wyłącz	HDMI with one wire power off jest wyłączone.		
	Włącz	Użyj przycisku zasilania na urządzeniu podłączonym za pomocą kabla HDMI, aby przełączyć się w tryb czuwania.		
Autowykr. sygn. *8 Auto signal detection	Wyłącz	Wyłącz Autowykr. sygn.		
	Wszystko *9	Jeśli na standardowym wejściu nie ma sygnału, automatycznie wykrywa wszystkie źródła i automatycznie wybiera dostępny sygnał.		
	Failover	Jeśli na standardowym wejściu nie ma sygnału, automatycznie wykrywa źródła w zdefiniowanej przez użytkownika kolejności i automatycznie wybiera dostępny sygnał.		
Język Language	English	Angielski	Deutsch	Niemiecki
	Français	Francuski	Italiano	Włoski
	Español	Hiszpański	Русский	Rosyjski
	Polski	Polski	Nederlands	Holenderski
	Dansk	Duński	Svenska	Szwedzki
	Suomi	Fiński	Norsk bokmål	Norweski
	Čeština	Czeski		

Opcje zaaw. Advanced Option

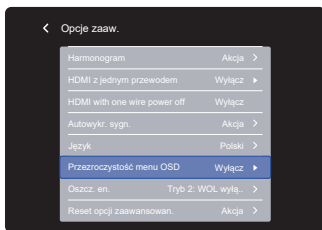

Element regulacji	Opcja	
Przechroczystość menu OSD OSD Transparency	Tło menu ekranowego stanie się przezroczyste. Wyłącz / Włącz (5 - 100)	
Oszcz. en. Power Saving	Tryb 1: WOL wyłączony, wybudzanie źródła wejścia wyłączony, podświetlenie wyłączony Tryb 2: WOL wyłączony, wybudzanie źródła wejścia włączony, podświetlenie wyłączony Tryb 3: WOL włączony, wybudzanie źródła wejścia wyłączony, podświetlenie wyłączony Tryb 4: WOL włączony, wybudzanie źródła wejścia włączony, podświetlenie wyłączony	
Reset opcji zaawansowan. Advanced option reset	Anuluj	Powrót do Menu.
	Ok	Ustawienia opcji zaawansowanych zostaną przywrócone do wartości fabrycznych.

*1 Funkcje wyłączone w Trybie kiosku

Konfiguracja 1	Program uruchamiający Android
Konfiguracja 2	Logo i animacja
	Ustawienie Logo
	Ustawienie animacji
Opcje zaaw.	Obraz bez sygnału

*2 Wyłączone, gdy nie jest podłączony do zmotoryzowany stojak.

*3 Aby odblokować, naciśnij i przytrzymaj przycisk **i** INFO na pilocie przez 6 sekund.

*4 Jeżeli ekran jest używany w pozycji skierowanej ekranem do góry, należy włączyć funkcję „Wentylator”.

*5 „Czas rozpoczęcia” w „Harmonogram” musi być krótszy niż „Czas zakończenia”.

*6 Pliki zdjęć lub wideo w folderze iiyama_play w pamięci flash USB mogą być automatycznie odtwarzane przy użyciu ustawienia Harmonogram.

Kolejność odtwarzania jest alfabetyczna: 0 ~ 9, aA ~ zZ, wielkość liter nie ma znaczenia.

*7 Ustawienia opcji „Enable” należy zmieniać dopiero po poprawnym ustawieniu opcji „Czas rozpoczęcia”, „Czas zakończenia”, „Wejście” i „Dni tygodnia”.

*8 Monitor automatycznie wykryje i wybierze dostępne źródło sygnału.



*9 Kolejność wykrywania: HDMI1 → HDMI2 → DisplayPort → Przeglądarka → CMS → Menedżer plików → Odtwarzacz multimediiów → Odtwarzacz PDF → Niestandardowy

KORZYSTANIE Z ANDROID LAUNCHER

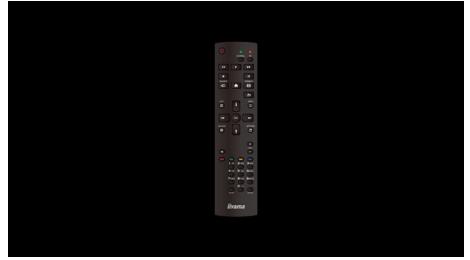
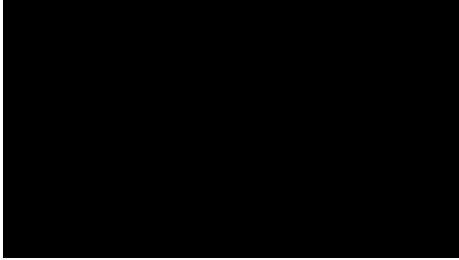
Monit na ekranie



Wyświetl Android launcher, korzystając z jednej z następujących metod:

- ➔ Naciśnij przycisk  HOME i numer 1668 na pilocie.
- ➔ Wybierz menu „Program uruchamiający Android” w „Konfiguracja 1”.
- ➔ Dotknij  „Android launcher” na pasku bocznym.

Android Launcher

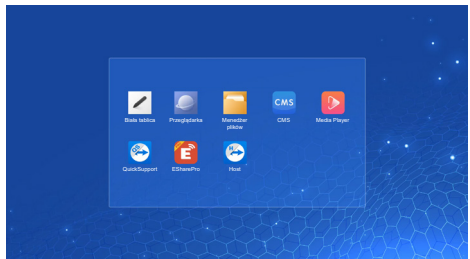
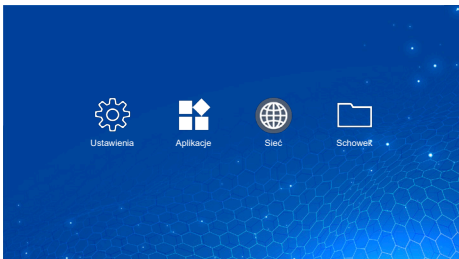

* W tym monitorze nie można dokonać aktualizacji Android.

- Ustawienia : Idź do ustawień aplikacji.
- Aplikacje : Pokaż wszystkie aplikacje. (Biała tablica / Przeglądarka / Menedżer plików / CMS / Media Player / QuickSupport / ESharePro / Host)
- Sieć : Ustaw Ethernet.
- Schowek : Wyświetlaj aktualne informacje o pamięci Android.

INFO

■ Obsługiwany system pliku

FAT32

■ Obsługiwany format pliku

- Muzyka: MP3, M4A, AAC, LPCM
- Wideo: 3G2, 3GP, AVI, F4V, FLV, MP4, M2TS, M2V, M4V, MKV, MOV, MPEG, MTS, OGM, PMP, TP, TS, VOB, WEBM
- Obraz: JPG, JPEG, BMP, PNG, GIF

Ustawienia

Sieć i internet Network & internet

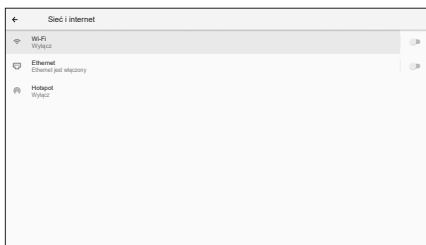

Element	Opcja		
Wi-Fi * Wi-Fi	Włącz / Wyłącz WiFi, aby połączyć się z zewnętrznym urządzeniem WiFi.		
	Listę Wi-Fi	Wyświetl listę sieci WiFi.	
	Dodaj sieć	Nazwa sieci	
		Zabezpieczenia	
		Opcje zaawansowane	
	Ustawienia Wi-Fi	Włączaj Wi-Fi automatycznie	
Powiadamiaj o sieciach publicznych			
Zaawansowane			
Zapisane sieci	Zapisz sieci wifi na tym monitorze.		
Ethernet Ethernet	Ustaw sieć przewodową. Włącz / Wyłącz		
	Adres IP	Przypisz Adres IP dla monitora.	
	Maska sieci	Przypisz Maskę sieci dla monitora.	
	Brama	Przypisz bramę dla monitora.	
	DNS1	Przypisz adres serwera DNS.	
	DNS2		
	Tryb IP Ethernet	Static	
DHCP			
Hotspot * Hotspot	Hotspot Wi-Fi	Ustawienia Hotspot. Włącz / Wyłącz (Nazwa hotspot / Zabezpieczenia / Hasło do hotspotu / Pasma AP / Automatycznie wyłącz hotspot)	

* Dostępne po podłączeniu do klucza Wi-Fi.

Aplikacje i powiadomienia Apps & notifications

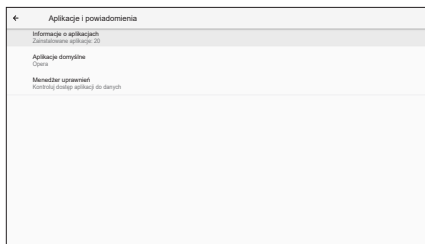

Element	Opcja	
Informacje o aplikacjach App info	Wyświetl informacje o aplikacjach.	
Aplikacje domyślne Default apps	Aplikacja ekranu głównego	Ustaw domyślne aplikacje.
	Przeglądarka	
	Otwieranie linków	
Menedżer uprawnień Permission manager	Uprawnienia aplikacji	Ustaw wszystkie pozwolenia.

Wyświetlacz Display

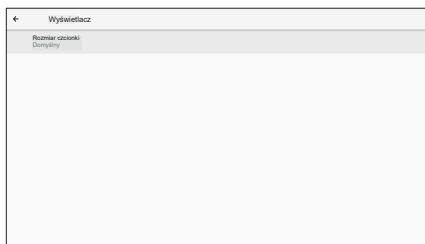

Element	Opcja	
Rozmiar czcionki Font size	Mały	Ustaw rozmiar czcionki.
	Domyślny	
	Duży	
	Największy	

Signage display Signage display

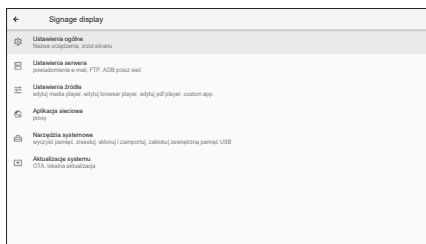

Element	Opcja		
Ustawienia ogólne General settings	Nazwa Signage display	Ustaw nazwę monitora.	
	Zrzut ekranu	Włącz / Wyłącz (Interwał, Czas startu, Czas zakończenia, Powtórz, Zapisz w, Wyczyść zrzut ekranu, Wyślij zrzut ekranu mailem)	
Ustawienia serwera Server settings	Powiadomienie mailowe	Włącz / Wyłącz (SMTP, Email menadżer, Test)	
	FTP	Włącz / Wyłącz (Konto, Hasło, Ścieżka pamięci, Port)	
	ADB przez sieć	Włącz / Wyłącz funkcję ADB.	
Ustawienia źródła Source settings	Edytuj Media player	Edytuj playlistę Media Player i ustawienia efektów.	
	Edytuj ustawienia przeglądarki	Edytuj listę przeglądarki i ustawienia efektów.	
	Edytuj PDF player	Edytuj ustawienia playlisty i efektów odtwarzacza PDF.	
	Ścieżka przechowywania	Ustaw lokalizację przechowywania dla Przeglądarka, Media Player i Odtwarzacz PDF.	
	Aplikacja klienta	Wybierz aplikację otwartą w kanale niestandardowym.	
	Niestandardowa nazwa źródła	Dostosuj nazwy każdego źródła sygnału.	
Aplikacja sieciowa Network application	Proxy	Ustaw serwer proxy. Włącz / Wyłącz (Proxy hostname: Adres IP serwera proxy, Port proxy: Numer portu serwera proxy, Typ: Typ serwera proxy) Autoryzacja / Nazwa użytkownika / Hasło	
Narzędzia systemowe System tools	Wyczyść pamięć	Wyczyść dane w folderach signage. Wszystko / Pamięć wewnętrzna / Pamięć USB	
	Reset	Wykasuj wszystkie dane	Przywracane są ustawienia fabryczne.
	Sklonuj i importuj	Klonuj	Kopiuje konfigurację wyświetlania oznakowania, ustawienia OSD i pliki multimedialne.*
		Import	Importuj z folderu signage. Wewnętrzny schowek / Zewnętrzny schowek
	Pamięć Zewnętrzna USB Blokada	Zablokuj / Odblokuj zewnętrzną pamięć USB.	
Aktualizacje systemu System updates	OTA	Aktualizacja firmware.	
	Lokalna aktualizacja		

* Pliki multimedialne to treści multimedialne, które są kopiowane na to urządzenie podczas tworzenia list odtwarzania w Przeglądarce, Media Player i źródle Odtwarzacza PDF.

Zabezpieczenia Security

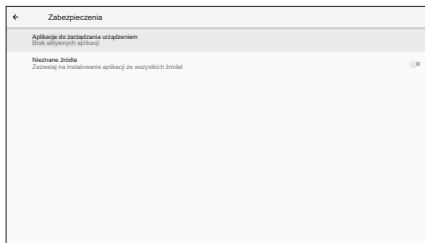

Element	Opcja
Aplikacje do zarządzania urządzeniem Device admin apps	Wyświetl informacje o danych uwierzytelniających.
Nieznane źródła Unknown sources	Włącz / Wyłącz instalację aplikacji z nieznanych źródeł.

System System

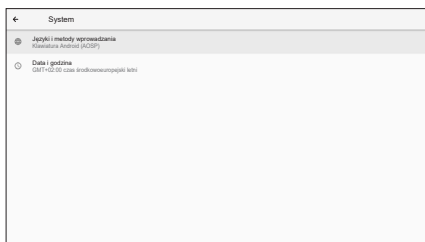

Element	Opcja	
Języki i metody wprowadzania Language & input	Języki	Ustaw język, klawiaturę i tryb wprowadzania.
	Klawiatura ekranowa	Język: English / Deutsch / Français / Italiano / Español / Русский / Polski / Nederlands / Dansk / Svenska / Suomi / Norsk bokmål / Čeština
	Klawiatura fizyczna	
Data i godzina Date & time	Użyj czasu podanego przez sieć	Ustaw data i czas. Użyj automatycznego formatu daty i godziny w formacie 24-godzinnym.
	Strefa czasowa	
	Serwer NTP	

O urządzeniu About device

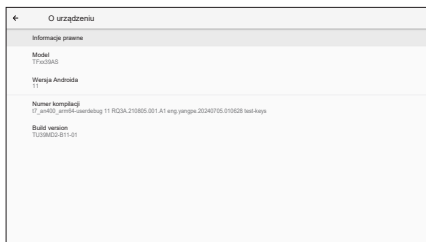

Element	Opcja	
Informacje prawne Legal information	Licencje innych firm	<p>Główne informacje o: Prawne / Model / Wersja Androida / Numer kompilacji / Wersja kompilacji</p> <p>Automatyczne wyszukiwanie pliku .zip aktualizacji na nośniku USB. Po wybraniu zaktualizowanego pliku .zip, monitor uruchomi się ponownie i rozpocznie się aktualizacja.</p>
	Licencje na System WebView	
Model Model	Model	
	Numer seryjny	
	Wersja sprzętu	
Wersja Androida Android version	Wersja Androida	
	Aktualizacja zabezpieczeń Androida	
	Wersja jądra	
	Numer kompilacji	
Numer kompilacji Build number		
Build version Build version		

■ Szybkie info

Naciśnij przycisk  INFO i numer 77 na pilocie, aby potwierdzić informacje o sieci i monitorze.

[Biała tablica]

Aplikacja Biała tablica jest przydatna do prezentacji biznesowych, spotkań, szkoleń i nie tylko. Dzięki operacjom dotykowym możesz łatwo tworzyć linie, kształty i tabele, a także wklejać obrazy i filmy.

[Przeglądarka]

Wyszukaj lub wprowadź adres, aby przejść do żądanej strony internetowej. Spersonalizuj swoją przeglądarkę za pomocą konta Opera.

[Menedżer plików]

Przeglądaj pliki zapisane w pamięci wewnętrznej, w tym USB.

[Media Player]

- Odtwórz plik: Wybierz plik do odtworzenia
- Odtwórz kolejność: Ustaw kolejność odtwarzania plików
- Odtwórz tryb: Ustaw tryb odtwarzania
- Styl obrazka: Ustaw rozmiar obrazu
- Stwórz listę: Utwórz nową listę odtwarzania

● Odtwórz plik

1. Wybierz „Odtwórz plik” na stronie.
2. Wybierz plik i naciśnij przycisk OK.
3. Naciśnij przycisk OK, aby odtworzyć.

● Odtwórz kolejność

Wybierz „Odtwórz kolejność” na stronie.

- **Sekwencja:** Odtwarzaj pliki w sekwencjach.
- **Odwróć:** Odtwarzaj pliki w odwrotnej kolejności.
- **Losowy:** Wszystkie pliki na liście są odtwarzane losowo.
- **Cykl:** Wszystkie pliki na liście są odtwarzane wielokrotnie.

● Odtwórz tryb

Wybierz „Odtwórz tryb” na stronie.

- **Auto:** Czas trwania autoodtwarzania. 5s / 15s / 30s / 60s
- **Manualny:** Odtwórz plik ręcznie.

● Styl obrazka

Wybierz „Styl obrazka” na stronie.

- **Skala:** Wyświetl obraz w oryginalnych proporcjach.
- **Pełen:** Powiększ obraz do pełnego ekranu.

● Stwórz listę

1. Wybierz „Stwórz listę” na stronie.
2. Wybierz „Dodaj plik”.
3. Wybierz plik i dodaj go do listy.

■ Pilota

- ▲ : Przesuń w górę.
- ▼ : Przesuń w dół.
- ○Ⓚ : Wybierz plik.
- ▶ : Odtwórz plik multimedialny.
- □ : Wyświetl edytuj pasek.
Usuń wszystko: Usuń playlisty.
Cofnij: Powrót.
- || : Zatrzymaj plik multimedialny.
- ►► : Aby przeskoczyć o 10 sekund w przód.
- ◀◀ : Aby przeskoczyć o 10 sekund w tył.
- ■ : Zatrzymaj odtwarzany plik i wróć do Menu.
- ◀ : Poprzedni plik
- ▶ : Następny plik

[QuickSupport]

Aplikacja mobilna TeamViewer QuickSupport umożliwia szybkie otrzymywanie zdalnego wsparcia na smartfonie lub tablecie.

[EShare Pro]

EShare Pro to aplikacja, która służy do interakcji w konfiguracji wieloe ekranowej. Wrażenia użytkownika przy korzystaniu z niej są naturalne i przyjemne, zarówno w przypadku domowej rozrywki, jak i prezentacji biznesowych lub szkoleń edukacyjnych.

Aby uzyskać pełną funkcjonalność, należy aktywować EShare Pro.

Przejdź do https://iiyama.com/gb_en/eshare, aby uzyskać klucz licencyjny.

[Host]

Aplikacja TeamViewer Host dla systemu Android umożliwia zdalne sterowanie nienadzorowanymi urządzeniami z systemem Android. Połączenie jest możliwe nawet wtedy, gdy urządzenie nie jest aktywnie używane.

[Odtwarzacz PDF]

- Odtwórz plik: Wybierz plik do odtworzenia
- Odtwórz kolejność: Ustaw kolejność odtwarzania plików
- Odtwórz tryb: Ustaw tryb odtwarzania
- Stwórz listę: Utwórz nową listę odtwarzania

● Odtwórz plik

1. Wybierz „Odtwórz plik” na stronie.
2. Wybierz plik i naciśnij przycisk OK.
3. Naciśnij przycisk OK, aby odtworzyć.

● Odtwórz kolejność

Wybierz „Odtwórz kolejność” na stronie.

- **Sekwencja:** Odtwarzaj pliki w sekwencjach.
- **Odwróć:** Odtwarzaj pliki w odwrotnej kolejności.
- **Losowy:** Wszystkie pliki na liście są odtwarzane losowo.
- **Cykl:** Wszystkie pliki na liście są odtwarzane wielokrotnie.

● Odtwórz tryb

Wybierz „Odtwórz tryb” na stronie.

- **Auto:** Czas trwania autoodtwarzania. 5s / 15s / 30s / 60s
- **Manualny:** Odtwórz plik ręcznie.

● Stwórz listę

1. Wybierz „Stwórz listę” na stronie.
2. Wybierz „Dodaj plik”.
3. Wybierz plik i dodaj go do listy.

■ Pilota

- ▲: Przesuń w górę.
- ▼: Przesuń w dół.
- Ⓞ: Wybierz plik.
- ▶: Odtwórz plik PDF.
- 📄: Wyświetl edytuj pasek.
Usuń wszystko: Usuń playlisty.
Cofnij: Powrót.
- ||: Zatrzymaj plik PDF.
- ◀: Poprzedni stronę
- ▶: Następny stronę

FUNKCJA CZUWANIA

Ten produkt posiada funkcję czuwania. Jeżeli ta funkcja jest aktywna, zapewnia automatyczne redukowanie niepotrzebnego zużycia energii przez monitor, kiedy komputer nie jest używany. Monitor przechodzi do trybu czuwania, jak to przedstawiono poniżej. Funkcja czuwania, wraz z wszelkimi ustawieniami zegarów, jest skonfigurowana przez system operacyjny. W podręczniku systemu operacyjnego możesz sprawdzić konfigurację czuwania.

■ Tryb czuwania

Kiedy zostaną wyłączone sygnał wideo z komputera, monitor przechodzi do trybu czuwania, który zapewnia obniżenie zużycia energii do poziomu poniżej 0,5W*. Ekran staje się ciemny, a wskaźnik zasilania miga na niebiesko. Po ponownym dotknięciu klawiatury lub myszki następuje wyjście z trybu czuwania i obraz pojawia się po kilku sekundach.

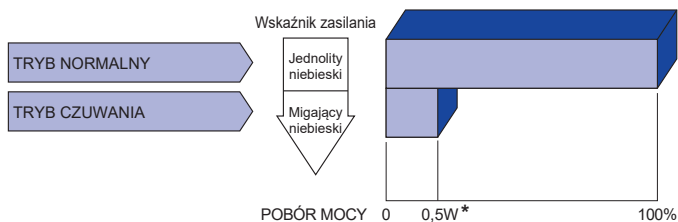

* Gdy urządzenia USB nie są podłączone.

ROZWIĄZYWANIE PROBLEMÓW

Gdy monitor nie działa prawidłowo, wykonaj poniższe czynności w celu znalezienia prawdopodobnego rozwiązania problemu.

1. W zależności od występującego problemu wykonaj regulacje przedstawione w punkcie OBSŁUGA MONITORA. Gdy nie zapewniasz to przywrócenia obrazu, przejdź do czynności 2.
2. Jeżeli nie możesz znaleźć stosownej pozycji regulacji w punkcie OBSŁUGA MONITORA lub problem nie ustępuje, wykonaj poniższe czynności kontrolne.
3. W przypadku gdy zetknąłeś się z problemem, który nie został opisany poniżej lub nie możesz skorygować tego problemu, zaprzestań użytkowania monitora i skontaktuj się ze swoim dostawcą lub centrum serwisowym firmy iiyama w celu uzyskania dodatkowej pomocy.

Problem

Sprawdź

① Obraz nie wyświetla się.

(Nie świeci wskaźnik zasilania.)

(Wskaźnik zasilania jest niebieski.)

(Wskaźnik zasilania miga na niebiesko.)

② Brak synchronizacji ekranu.

③ Obraz nie jest na środku ekranu.

④ Ekran jest zbyt jasny lub zbyt ciemny.

⑤ Drga obraz na ekranie.

⑥ Brak dźwięku.

⑦ Dźwięk jest zbyt głośny lub zbyt cichy.

⑧ Słychać dziwny szum.

- Czy kabel zasilania jest prawidłowo umieszczony w gnieździe.
- Czy zostało włączone zasilanie.
- Czy w gnieździe prądu przemienneego jest napięcie. - sprawdź przyłączając inne urządzenie.
- Czy jest aktywny wygaszacz monitor bez obrazu – dotknij klawiatury lub myszki.
- Zwiększ kontrast i/lub jasność.
- Czy komputer jest włączony.
- Czy został prawidłowo przyłączony kabel sygnałowy.
- Czy taktowanie sygnałów z komputera jest zgodne z danymi technicznymi monitora.
- Czy monitor jest w trybie czuwania – dotknij klawiatury lub myszki.
- Czy komputer jest włączony.
- Czy został prawidłowo przyłączony kabel sygnałowy.
- Czy taktowanie sygnałów z komputera jest zgodne z danymi technicznymi monitora.
- Czy został prawidłowo przyłączony kabel sygnałowy.
- Czy taktowanie sygnałów z komputera jest zgodne z danymi technicznymi monitora.
- Czy taktowanie sygnałów z komputera jest zgodne z danymi technicznymi monitora.
- Czy poziom sygnału wyjściowego wideo z komputera jest zgodny z danymi technicznymi monitora.
- Czy napięcie prądu elektrycznego jest zgodne z danymi technicznymi monitora.
- Czy taktowanie sygnałów z komputera jest zgodne z danymi technicznymi monitora.
- Czy włączony jest sprzęt audio (komputer itp.).
- Czy został prawidłowo przyłączony kabel audio.
- Czy głośność jest ustawiona.
- Czy wyciszenie jest wyłączone.
- Czy poziom sygnału wyjściowego audio ze sprzętu audio jest zgodny z danymi technicznymi monitora.
- Czy poziom sygnału wyjściowego audio ze sprzętu audio jest zgodny z danymi technicznymi monitora.
- Czy został prawidłowo przyłączony kabel audio.

INFORMACJE NA TEMAT RECYKLINGU

Nie wyrzucaj swego monitora – przyczynisz się do lepszej ochrony środowiska.

Odwiedź naszą witrynę: <https://iiyama.com>, aby uzyskać informacje o recyklingu monitorów.

DODATEK

Specyfikacje i wygląd produktów mogą ulec zmianie bez wcześniejszego zawiadomienia.

DANE TECHNICZNE : ProLite TF3239AS-B1AG

Ekran dotykowy	Technologia	Technologia pojemnościowa 40 punktów
	Transmisja światła	87%
	Twardość	7H
	Grubość	3mm
	Transfer danych	Przez USB
Kategoria		32"
Panel LCD	Technologia paneli	IPS
	Rozmiar	Przekątna: 80cm / 31,5"
	Wielkość plamki	0,12125mm Poziomo × 0,36375mm Pionowo
	Jasność	500cd/m ² (Typowy bez panelu dotykowego) 435cd/m ² (Typowy z panelem dotykowym) 130cd/m ² (Domyślne / Oszczędność energii)
	Współczynnik kontrastu	1200 : 1 (Typowy)
	Kąt widzenia	Poziomo: 178°, Pionowo: 178° (Typowy)
	Czas reakcji	8ms (Szary - Szary)
Liczba wyświetlanych kolorów	Okolo 16,7 miliona	
Częstotliwość synchronizacji	Poziomo: 28,0-160,0kHz, Pionowo: 23-85Hz	
Rozdzielczość natywna	1920 × 1080, 2,1 Megapikseli	
Maks. obsługiwana rozdzielczość	1920 × 1080, 60Hz	
Złącze sygnału wejściowego	HDMI × 2, DisplayPort × 1	
Port LAN	RJ45	
Port szeregowy	RS-232C In	
Sygnal wejściowy wizji	HDMI1, HDMI2, DisplayPort	
Standard USB	USB2,0 (DC5V, 500mA)	
Ilość portów USB Typ portu	1 Upstream: Typu-B 2 Downstream: Typu-A	
Gniazdo słuchawkowa *1	Gniazdo ø 3,5mm typu mini jack (Stereo)	
Głośniki	10W × 2 (Głośniki stereo)	
Maksymalny rozmiar ekranu	Szer. 698,40mm × Wys. 392,85mm / Szer. 27,5" × Wys. 15,5"	
Źródło zasilania	Źródło prądu przemiennego o napięciu 100-240V, 50-60Hz, 1,0A	
Zużycie energii *2	50W (Typowy) Tryb czuwania: maks. 0,5W, Tryb wyłączenia: maks. 0,3W	
Wymiary Waga netto	746,0 × 440,5 × 62,5mm / 29,4 × 17,3 × 2,5" (S×W×G) 13,2kg / 29,1lbs	
Warunki środowiska	Podczas pracy: Temperatura 0 do 40°C / 32 do 104°F Wilgotność 20 do 80% (bez kondensacji pary wodnej) Składowanie: Temperatura -20 do 60°C / -4 do 140°F Wilgotność 10 do 90% (bez kondensacji pary wodnej)	
Certyfikaty	CE, UKCA, TÜV-Bauart, EAC, cTÜVus	

INFO

*1 Prawidłowe działanie podłączonych urządzeń zewnętrznych innych niż słuchawki nie jest gwarantowane.

*2 Gdy urządzenia USB nie są podłączone.

DANE TECHNICZNE : ProLite TF4339AS-B1AG

Ekran dotykowy	Technologia	Technologia pojemnościowa 40 punktów
	Transmisja światła	87%
	Twardość	7H
	Grubość	3mm
	Transfer danych	Przez USB
Kategoria		43"
Panel LCD	Technologia paneli	IPS
	Rozmiar	Przekątna: 108cm / 42,5"
	Wielkość plamki	0,2451mm Poziomo × 0,2451mm Pionowo
	Jasność	500cd/m ² (Typowy bez panelu dotykowego) 435cd/m ² (Typowy z panelem dotykowym) 105cd/m ² (Domyślne / Oszczędność energii)
	Współczynnik kontrastu	1200 : 1 (Typowy)
	Kąt widzenia	Poziomo: 178°, Pionowo: 178° (Typowy)
	Czas reakcji	8ms (Szary - Szary)
Liczba wyświetlanych kolorów		Okolo 1,07 miliarda
Częstotliwość synchronizacji		Poziomo: 28,0-160,0kHz, Pionowo: 23-85Hz
Rozdzielczość natywna		3840 × 2160, 8,3 Megapikseli
Maks. obsługiwana rozdzielczość		3840 × 2160, 60Hz
Złącze sygnału wejściowego		HDMI × 2, DisplayPort × 1
Port LAN		RJ45
Port szeregowy		RS-232C In
Sygnał wejściowy wizji		HDMI1, HDMI2, DisplayPort
Standard USB		USB2,0 (DC5V, 500mA)
Ilość portów USB Typ portu		1 Upstream: Typu-B 2 Downstream: Typu-A
Gniazdo słuchawkowa *1		Gniazdo ø 3,5mm typu mini jack (Stereo)
Głośniki		10W × 2 (Głośniki stereo)
Maksymalny rozmiar ekranu		Szer. 941,18mm × Wys. 529,42mm / Szer. 37,1" × Wys. 20,8"
Źródło zasilania		Źródło prądu przemiennego o napięciu 100-240V, 50-60Hz, 2,0A
Zużycie energii *2		116W (Typowy) Tryb czuwania: maks. 0,5W, Tryb wyłączenia: maks. 0,3W
Wymiary Waga netto		997,0 × 585,5 × 63,5mm / 39,3 × 23,1 × 2,5" (S×W×G) 22,1kg / 48,7lbs
Warunki środowiska		Podczas pracy: Temperatura 0 do 40°C / 32 do 104°F Wilgotność 20 do 80% (bez kondensacji pary wodnej) Składowanie: Temperatura -20 do 60°C / -4 do 140°F Wilgotność 10 do 90% (bez kondensacji pary wodnej)
Certyfikaty		CE, UKCA, TÜV-Bauart, EAC, cTÜVus

INFO

*1 Prawidłowe działanie podłączonych urządzeń zewnętrznych innych niż słuchawki nie jest gwarantowane.

*2 Gdy urządzenia USB nie są podłączone.

DANE TECHNICZNE : ProLite TF5039AS-B1AG

Ekran dotykowy	Technologia	Technologia pojemnościowa 40 punktów
	Transmisja światła	87%
	Twardość	7H
	Grubość	3mm
	Transfer danych	Przez USB
Kategoria		50"
Panel LCD	Technologia paneli	VA
	Rozmiar	Przekątna: 126cm / 49,5"
	Wielkość plamki	0,285375mm Poziomo × 0,285375mm Pionowo
	Jasność	500cd/m ² (Typowy bez panelu dotykowego) 435cd/m ² (Typowy z panelem dotykowym) 120cd/m ² (Domyślne / Oszczędność energii)
	Współczynnik kontrastu	5000 : 1 (Typowy)
	Kąt widzenia	Poziomo: 178°, Pionowo: 178° (Typowy)
	Czas reakcji	9,5ms (Szary - Szary)
Liczba wyświetlanych kolorów		Okolo 1,07 miliarda
Częstotliwość synchronizacji		Poziomo: 28,0-160,0kHz, Pionowo: 23-85Hz
Rozdzielczość natywna		3840 × 2160, 8,3 Megapikseli
Maks. obsługiwana rozdzielczość		3840 × 2160, 60Hz
Złącze sygnału wejściowego		HDMI × 2, DisplayPort × 1
Port LAN		RJ45
Port szeregowy		RS-232C In
Sygnał wejściowy wizji		HDMI1, HDMI2, DisplayPort
Standard USB		USB2,0 (DC5V, 500mA)
Ilość portów USB		1 Upstream: Typu-B
Typ portu		2 Downstream: Typu-A
Gniazdo słuchawkowa *1		Gniazdo ø 3,5mm typu mini jack (Stereo)
Głośniki		10W × 2 (Głośniki stereo)
Maksymalny rozmiar ekranu		Szer. 1095,84mm × Wys. 616,41mm / Szer. 43,1" × Wys. 24,3"
Źródło zasilania		Źródło prądu przemiennego o napięciu 100-240V, 50-60Hz, 2,2A
Zużycie energii *2		137W (Typowy) Tryb czuwania: maks. 0,5W, Tryb wyłączenia: maks. 0,3W
Wymiary		1149,5 × 670,0 × 64,0mm / 45,3 × 26,4 × 2,5" (S×W×G)
Waga netto		28,6kg / 63,1lbs
Warunki środowiska		Podczas pracy: Temperatura 0 do 40°C / 32 do 104°F Wilgotność 20 do 80% (bez kondensacji pary wodnej) Składowanie: Temperatura -20 do 60°C / -4 do 140°F Wilgotność 10 do 90% (bez kondensacji pary wodnej)
Certyfikaty		CE, UKCA, TÜV-Bauart, EAC, cTÜVus

INFO

*1 Prawidłowe działanie podłączonych urządzeń zewnętrznych innych niż słuchawki nie jest gwarantowane.

*2 Gdy urządzenia USB nie są podłączone.

DANE TECHNICZNE : ProLite TF5539AS-B1AG

Ekran dotykowy	Technologia	Technologia pojemnościowa 40 punktów
	Transmisja światła	87%
	Twardość	7H
	Grubość	4mm
	Transfer danych	Przez USB
Kategoria		55"
Panel LCD	Technologia paneli	IPS
	Rozmiar	Przekątna: 139cm / 54,6"
	Wielkość plamki	0,315mm Poziomo × 0,315mm Pionowo
	Jasność	500cd/m ² (Typowy bez panelu dotykowego) 435cd/m ² (Typowy z panelem dotykowym) 140cd/m ² (Domyślne / Oszczędność energii)
	Współczynnik kontrastu	1200 : 1 (Typowy)
	Kąt widzenia	Poziomo: 178°, Pionowo: 178° (Typowy)
	Czas reakcji	8ms (Szary - Szary)
Liczba wyświetlanych kolorów		Okolo 1,07 miliarda
Częstotliwość synchronizacji		Poziomo: 28,0-160,0kHz, Pionowo: 23-85Hz
Rozdzielczość natywna		3840 × 2160, 8,3 Megapikseli
Maks. obsługiwana rozdzielczość		3840 × 2160, 60Hz
Złącze sygnału wejściowego		HDMI × 2, DisplayPort × 1
Port LAN		RJ45
Port szeregowy		RS-232C In
Sygnał wejściowy wizji		HDMI1, HDMI2, DisplayPort
Standard USB		USB2,0 (DC5V, 500mA)
Ilość portów USB Typ portu		1 Upstream: Typu-B 2 Downstream: Typu-A
Gniazdo słuchawkowa *1		Gniazdo ø 3,5mm typu mini jack (Stereo)
Głośniki		10W × 2 (Głośniki stereo)
Maksymalny rozmiar ekranu		Szer. 1209,6mm × Wys. 680,4mm / Szer. 47,6" × Wys. 26,8"
Źródło zasilania		Źródło prądu przemiennego o napięciu 100-240V, 50-60Hz, 2,3A
Zużycie energii *2		139W (Typowy) Tryb czuwania: maks. 0,5W, Tryb wyłączenia: maks. 0,3W
Wymiary Waga netto		1274,0 × 745,0 × 65,0mm / 50,2 × 29,3 × 2,6" (S×W×G) 39,6kg / 87,3lbs
Warunki środowiska		Podczas pracy: Temperatura 0 do 40°C / 32 do 104°F Wilgotność 20 do 80% (bez kondensacji pary wodnej) Składowanie: Temperatura -20 do 60°C / -4 do 140°F Wilgotność 10 do 90% (bez kondensacji pary wodnej)
Certyfikaty		CE, UKCA, TÜV-Bauart, EAC, cTÜVus

INFO

*1 Prawidłowe działanie podłączonych urządzeń zewnętrznych innych niż słuchawki nie jest gwarantowane.

*2 Gdy urządzenia USB nie są podłączone.

DANE TECHNICZNE : ProLite TF6539AS-B1AG

Ekran dotykowy	Technologia	Technologia pojemnościowa 40 punktów
	Transmisja światła	87%
	Twardość	7H
	Grubość	4mm
	Transfer danych	Przez USB
Kategoria		65"
Panel LCD	Technologia paneli	IPS
	Rozmiar	Przekątna: 164cm / 64,5"
	Wielkość plamki	0,372mm Poziomo × 0,372mm Pionowo
	Jasność	500cd/m ² (Typowy bez panelu dotykowego) 435cd/m ² (Typowy z panelem dotykowym) 140cd/m ² (Domyślne / Oszczędność energii)
	Współczynnik kontrastu	1200 : 1 (Typowy)
	Kąt widzenia	Poziomo: 178°, Pionowo: 178° (Typowy)
	Czas reakcji	8ms (Szary - Szary)
Liczba wyświetlanych kolorów		Okolo 1,07 miliarda
Częstotliwość synchronizacji		Poziomo: 28,0-160,0kHz, Pionowo: 23-85Hz
Rozdzielczość natywna		3840 × 2160, 8,3 Megapikseli
Maks. obsługiwana rozdzielczość		3840 × 2160, 60Hz
Złącze sygnału wejściowego		HDMI × 2, DisplayPort × 1
Port LAN		RJ45
Port szeregowy		RS-232C In
Sygnał wejściowy wizji		HDMI1, HDMI2, DisplayPort
Standard USB		USB2,0 (DC5V, 500mA)
Ilość portów USB		1 Upstream: Typu-B
Typ portu		2 Downstream: Typu-A
Gniazdo słuchawkowa *1		Gniazdo ø 3,5mm typu mini jack (Stereo)
Głośniki		10W × 2 (Głośniki stereo)
Maksymalny rozmiar ekranu		Szer. 1428,48mm × Wys. 803,52mm / Szer. 56,2" × Wys. 31,6"
Źródło zasilania		Źródło prądu przemiennego o napięciu 100-240V, 50-60Hz, 2,9A
Zużycie energii *2		183W (Typowy) Tryb czuwania: maks. 0,5W, Tryb wyłączenia: maks. 0,3W
Wymiary		1495,0 × 870,0 × 66,0mm / 58,9 × 34,3 × 2,6" (S×W×G)
Waga netto		53,7kg / 118,4lbs
Warunki środowiska		Podczas pracy: Temperatura 0 do 40°C / 32 do 104°F Wilgotność 20 do 80% (bez kondensacji pary wodnej) Składowanie: Temperatura -20 do 60°C / -4 do 140°F Wilgotność 10 do 90% (bez kondensacji pary wodnej)
Certyfikaty		CE, UKCA, TÜV-Bauart, EAC, cTÜVus

INFO

*1 Prawidłowe działanie podłączonych urządzeń zewnętrznych innych niż słuchawki nie jest gwarantowane.

*2 Gdy urządzenia USB nie są podłączone.

WYMIARY : ProLite TF3239AS

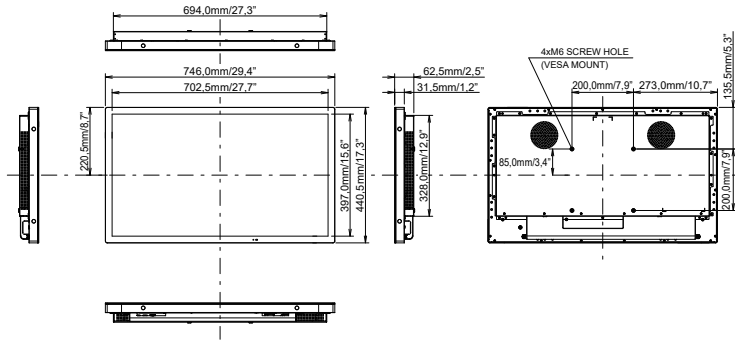

WYMIARY : ProLite TF4339AS

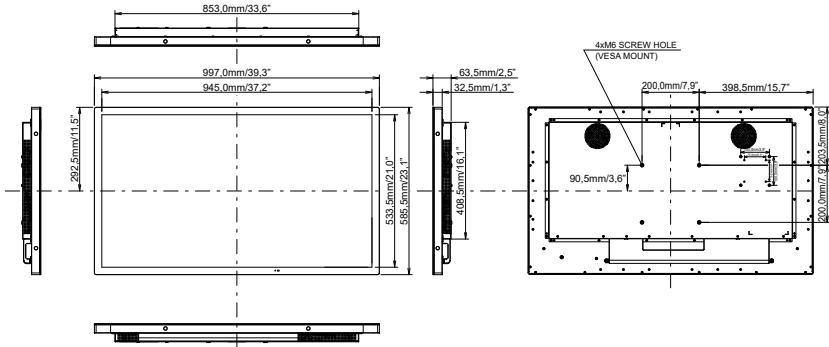

WYMIARY : ProLite TF5039AS

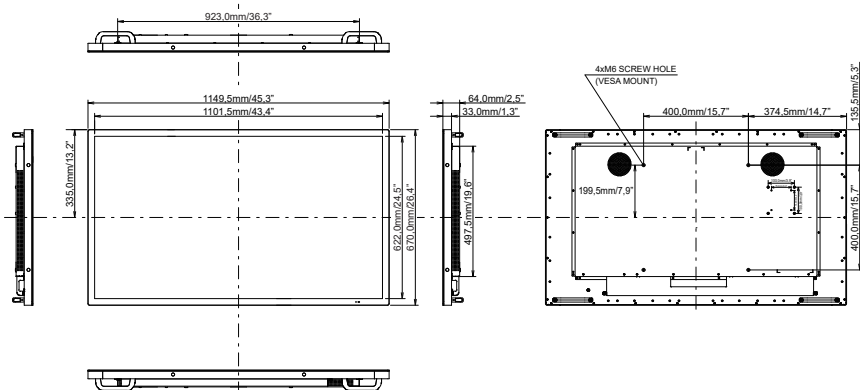

WYMIARY : ProLite TF5539AS

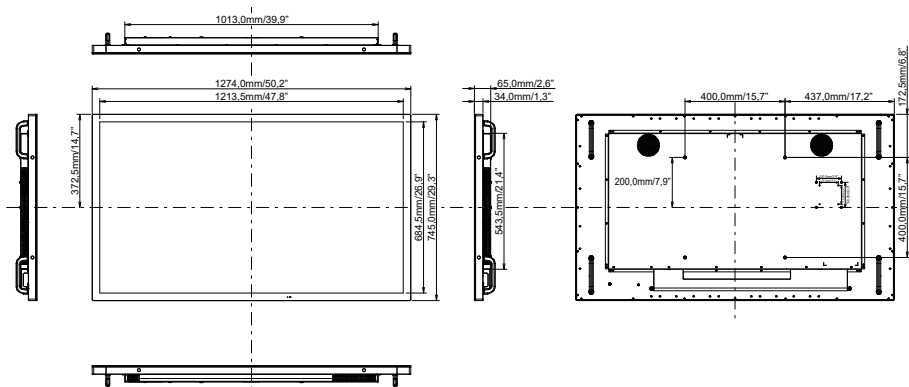

WYMIARY : ProLite TF6539AS

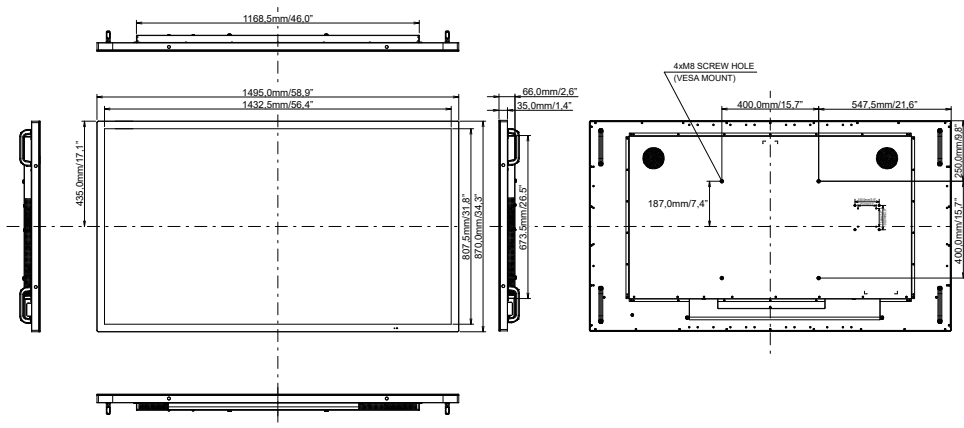

SYNCHRONIZACJA

Timing		fH (kHz)	V (Hz)	Dot clock (MHz)	HDMI1	HDMI2	DisplayPort	
VESA	VGA	640x480	31,5	60,0	25,175	○	○	○
	SVGA	800x600	37,9	60,0	40,000	○	○	○
	XGA	1024x768	48,4	60,0	65,000	○	○	○
	QVGA	1280x960	64,0	60,0	108,000	○	○	○
	SXGA	1280x1024	64,0	60,0	108,000	○	○	○
	WXGA	1366x768	47,7	60,0	85,500	Ver1,4	Ver1,4	
	CVT	1440x900	55,9	60,0	106,500	○	○	○
	UXGA	1680x1050	65,3	60,0	146,250	○	○	○
	FHD	1920x1080	67,5	60,0	148,500	○	○	○
		2048x1152 *2	70,9	60,0	156,750	○	○	○
		2560x1080 *2	66,0	60,0	198,000	○	○	○
		2560x1440 *2	88,8	60,0	241,700	○	○	○
		2560x1600 *2	98,7	60,0	268,500	○	○	○
		3200x1800 *2	111,1	60,0	391,140	○	○	○
IBM		4K 3840x2160 *2	67,5	30,0	297,000	○	○	○
			135,0	60,0	594,000	○	○	○
IBM	720x400		31,5	70,0	28,320	○	○	○
SD	480i	60Hz	15,7	60,0	27,000	○	○	
	576i	50Hz	15,6	50,0	13,500	○	○	
	480p	60Hz	31,5	60,0	27,000	○	○	○
	576p	50Hz	31,3	50,0	27,000	○	○	○
HD	720p	50Hz	37,5	50,0	27,000	○	○	○
		60Hz	45,0	60,0	74,250	○	○	○
	1080i	50Hz	28,1	50,0	74,250	○	○	○
		60Hz	33,7	60,0	74,250	○	○	○
	1080p	50Hz	56,3	50,0	148,500	○	○	○
		60Hz	67,5	60,0	148,500	○	○	○

*1 ○ : Obsługiwane

*2 Niedostępne dla ProLite TF3239AS