

BEDIENUNGSANLEITUNG

Pro Lite

LCD Monitor

DEUTSCH

Pro Lite XUB2293HS

Pro Lite XU2293HS

Wir gratulieren Ihnen zu Ihrer Entscheidung für den iiyama TFT-Monitor und bedanken uns für das Vertrauen, das Sie uns entgegenbringen. Wir empfehlen, dass sie einige Minute nehmen, um diesen Komplette Handbuch sorgfältig zu lesen, bevor Sie zum ersten Mal den iiyama TFT-Monitor anbringen und einschalten.

Bitte bewahren Sie diese Anleitung zum späteren Nachschlagen sorgfältig auf.

ERKLÄRUNG DER CE-KONFORMITÄT

Dieser LCD Flachbildschirm entspricht den Anforderungen der EG/EU Richtlinien 2014/30/EU, "EMV Richtlinie", 2014/35/EU, "Niederspannungsrichtlinie", 2009/125/EG, "ErP Richtlinien" und 2011/65/EU, "RoHS Richtlinien".

Die Anforderungen zur Störfestigkeit werden eingehalten bei einer Benutzung im Wohnbereich, in Geschäfts- und Gewerbebereichen sowie in Kleinbetrieben, sowohl innerhalb als auch ausserhalb der Gebäude.

Alle Einsatzorte sind dadurch gekennzeichnet, dass sie direkt an die öffentliche Niederspannungs- Stromversorgung angeschlossen sind.

IYAMA CORPORATION: Wijkmeerstraat 8, 2131 HA Hoofddorp, The Netherlands

Modell Nr. : PL2293H



Wir empfehlen Ihnen, gebrauchte und nicht mehr benötigtes Equipment fachgerecht zu recyceln. Nützliche Informationen hierzu erhalten Sie bei Ihrem Fachhändler, Ihrem iiyama Service-Center und im Internet unter: <https://iiyama.com>

- Änderungsrechte vorbehalten.
- Alle verwendeten Handelsnamen und -marken sind Eigentum der jeweiligen Besitzer.
- EPREL-Registrierungsnummer XUB2293HS-B5 : 1370348, XU2293HS-B5 : 1370002

INHALTSÜBERSICHT

| | |
|---|----|
| FÜR IHRE SICHERHEIT | 1 |
| SICHERHEITSHINWEISE | 1 |
| BESONDERE HINWEISE ZU LCD-MONITOREN | 3 |
| KUNDENDIENST | 3 |
| REINIGUNGSHINWEISE | 3 |
| VOR DER BEDIENUNG DES MONITORS | 4 |
| LEISTUNGSMERKMALE | 4 |
| PACKUNGSINHALT | 4 |
| VERWENDUNG VON ARM ODER STÄNDER | 5 |
| INSTALLATION DES STÄNDER : ProLite XUB2293HS | 7 |
| INSTALLATION DES STÄNDER : ProLite XU2293HS | 8 |
| FUNKTIONSELEMENTE UND ANSCHLÜSSE : ProLite XUB2293HS .. | 9 |
| FUNKTIONSELEMENTE UND ANSCHLÜSSE : ProLite XU2293HS .. | 10 |
| MONITOR ANSCHLIESSEN : ProLite XUB2293HS | 11 |
| MONITOR ANSCHLIESSEN : ProLite XU2293HS | 12 |
| TRENNEN SIE IHREN MONITOR | 13 |
| COMPUTER-EINSTELLUNG | 13 |
| AUSRICHTUNG DER HÖHE UND DES BETRACHTUNGSWINKELS : ProLite XUB2293HS | 14 |
| ANSICHTWINKEL EINSTELLEN : ProLite XU2293HS | 15 |
| MONITOR BEDIENEN | 16 |
| MENÜINHALT EINSTELLEN | 17 |
| STANDBY FUNKTION | 24 |
| FEHLERSUCHE | 25 |
| INFORMATIONEN ZUM RECYCLING | 26 |
| ANHANG | 27 |
| TECHNISCHE DATEN : ProLite XUB2293HS-B5 | 27 |
| TECHNISCHE DATEN : ProLite XU2293HS-B5 | 28 |
| ABMESSUNGEN : ProLite XUB2293HS | 29 |
| ABMESSUNGEN : ProLite XU2293HS | 29 |
| KONFORMES TIMING | 30 |

FÜR IHRE SICHERHEIT

SICHERHEITSHINWEISE

ACHTUNG

BEI GEFAHR ABSCHALTEN

Sollten Sie irgendwelche unnormalen Erscheinungen wie Rauch, Geräusche oder Gerüche bemerken, schalten Sie sofort den Monitor aus und trennen Sie den Netzstecker vom Gerät. Benachrichtigen Sie dann bitte Ihren Fachhändler oder das iiyama Service-Mitte. Fortgesetzter Betrieb kann gefährlich sein und zu einem Brand oder zu Stromschlägen führen.

GEHÄUSE NIEMALS ÖFFNEN

Im Innern des Gerätes sind spannungsführende Teile frei zugänglich. Bei Entfernung des Gehäuses setzen Sie sich der Gefahr aus, einen Brand auszulösen oder einen Stromschlag zu erleiden.

KEINE FREMDGEGENSTÄNDE IN DAS GERÄT STECKEN

Bitte führen Sie keine festen Gegenstände oder flüssigen Materialien in den Monitor ein. Im Falle eines Unfalls schalten Sie bitte Ihren Monitor sofort ab und trennen Sie den Netzstecker vom Gerät. Benachrichtigen Sie dann bitte Ihren Fachhändler oder das iiyama Service-Mitte. Sollte sich ein Gegenstand im Innern des Monitors befinden, kann das zu einem Brand, Kurzschlüssen oder anderen Beschädigungen führen.

STELLEN SIE DEN MONITOR AUF EINE SICHERE UND STABILE UNTERLAGE

Sollten Sie den Monitor fallen lassen, besteht Verletzungsgefahr.

BENUTZEN SIE DEN MONITOR NICHT IN DER NÄHE VON WASSER

Benutzen Sie den Monitor nicht an einer spritzwassergefährdeten Stelle. Sollte Wasser in den Monitor gelangen, kann dies zu Brandgefahr oder Stromschlägen führen.

BEACHTEN SIE DIE RICHTIGE BETRIEBSSPANNUNG

Achten Sie auf die Einhaltung der spezifizierten Spannungswerte. Die Benutzung einer falschen Stromspannung kann zu Fehlfunktionen, Brandgefahr oder Stromschlägen führen.

KABEL SCHÜTZEN

Schützen Sie Ihre Kabel vor mechanischer Belastung (Quetschung, Zug). Beschädigte Kabel führen zu Brandgefahr oder Kurzschlüssen.

WIDRIGE WETTERBEDINGUNGEN

Es empfiehlt sich, den Monitor nicht während heftiger Gewitter zu benutzen, da es durch Spannungsschwankungen zu Fehlfunktionen kommen kann. Um Stromschläge zu vermeiden, ist es ratsam, während solch widriger Witterungsbedingungen das Stromkabel nicht zu berühren.

VORSICHT

UMGEBUNGSBEDINGUNGEN

Installieren Sie den Monitor nicht in Umgebungsbedingungen, wo es rapide Temperaturschwankungen, hohe Luftfeuchtigkeit oder stark staubige Luft gibt, da es sonst zu Brandgefahr, Kurzschlüssen oder anderen Beschädigungen kommen kann. Vermeiden Sie es ebenfalls, den Monitor so aufzustellen, dass er direkter Sonneneinstrahlung oder einer anderen Lichtquelle ausgesetzt wird.

STELLEN SIE DEN MONITOR NICHT AUF EINE WACKLIGE UNTERLAGE

Der Monitor könnte herunterfallen und jemanden verletzen. Bitte legen Sie ebenfalls keine schweren Gegenstände auf den Monitor und achten Sie darauf, dass die Kabel so verlegt sind, dass niemand darüber stolpern kann und sich dabei verletzt.

BELÜFTUNG SICHERSTELLEN

Die Lüftungsschlitze sollen für ausreichende Belüftung sorgen. Achten Sie darauf, dass Sie die Belüftungsschlitze des Monitors nicht verdecken, da ansonsten Brandgefahr besteht. Um ausreichende Belüftung zu gewährleisten, lassen Sie bitte mindestens 10cm Platz zwischen Monitor und Wand. Beim Entfernen des Standfußes können die Lüftungsschlitze auf der Rückseite des Monitors blockiert werden. Dies kann den Monitor überhitzen und Feuer oder Schäden verursachen. Achten Sie beim Abnehmen des Standfußes auf ausreichende Belüftung. Die Aufstellung des Monitors auf dem Rücken, seitlich oder auf dem Kopf liegend kann zu Beschädigungen führen. Achten Sie darauf, dass Sie den Monitor auf eine feste Unterlage stellen.

ENTFERNEN SIE DIE KABEL, BEVOR SIE DEN MONITOR TRANSPORTIEREN

Wenn Sie den Monitor bewegen, müssen Sie vorher den Monitor ausschalten, den Netzstecker ziehen und darauf achten, dass das Signalkabel abgezogen ist. Wenn Sie die Kabel nicht entfernen, könnte dies zu Brandgefahr oder Kurzschlüssen führen.

NETZSTECKER ZIEHEN

Sollten Sie den Monitor über längere Zeit nicht benutzen, raten wir das Gerät vom Stromnetz zu trennen, um Unfallgefahren zu vermeiden.

AUS- UND EINSTECKEN

Nehmen Sie beim Aus- und Einstecken des Netzteiles oder der Kabel immer den Stecker in die Hand. Ziehen Sie niemals an der Leitung, sondern immer am Stecker, ansonsten könnte dies zu Brandgefahr oder Stromschlägen führen.

BERÜHREN SIE DEN STECKER NICHT MIT FEUCHTEN HÄNDEN

Ausstecken des Monitors mit nassen Händen kann zu einem Stromschlag führen.

WENN SIE DEN MONITOR AUF IHREN COMPUTER STELLEN MÖCHTEN

vergewissern Sie sich, dass Ihr Computer stabil genug ist um das Gewicht des Monitors zu tragen, ansonsten könnte dies zu Beschädigungen an Ihrem Computer führen.

CHTUNG: VERLETZUNGSGEFAHR FÜR FINGER UND HÄNDE

- Achten Sie beim Ändern der Höhe und des Winkels darauf, sich nicht die Finger einzuklemmen.
- Vorsicht: Achten Sie beim Ändern der Höhe und des Winkels auf ihre Finger. (Nur bei höhenverstellbaren Monitore)

HINWEIS ZU 24/7 BETRIEB

Dieses Produkt ist nicht speziell für ein Einsatz im 24h/7Tage Betrieb entwickelt worden.

ANMERKUNG WANDMONTAGE

Dieses Produkt ist nicht für eine Digital Signage Anwendung als Wandmontage konzipiert.

SONSTIGES

ERGONOMISCHE HINWEISE

Um eine Ermüdung der Augen auszuschliessen, sollten Sie den Monitor nicht vor einem grellen Hintergrund oder in einem dunklen Raum benutzen. Um optimalen Sehkomfort zu gewährleisten, sollte die Oberkante des Monitors knapp unterhalb Ihrer Augenhöhe liegen und der Abstand zwischen Augen und Monitor 40-60 cm betragen. Wenn Sie den Monitor länger benutzen, sollten Sie mindestens 10 Minuten pro Stunde nicht in den Monitor schauen, um eine Überanstrengung der Augen zu vermeiden.

BESONDERE HINWEISE ZU LCD-MONITOREN

Die folgenden Symptome stellen keine Störung dar, sondern sind normal:

- HINWEIS**
- Wenn Sie das erste Mal Ihren LCD-Monitor anschalten, kann es bedingt durch Ihren Computer eintreten, dass das wiedergegebene Bild nicht in richtiger Grösse auf dem Monitor dargestellt wird. In diesem Fall stellen Sie bitte die Bildgrösse richtig ein.
 - Leicht ungleiche Helligkeit je nach verwendetem Desktop-Layout.
 - Sollten Sie nachdem Sie ein Bild über Stunden unverändert angezeigt haben, auf ein neues Bild wechseln, kommt es bauartbedingt zu einem sogenannten Geisterbild. Dieses Geisterbild verschwindet nach einiger Zeit von selbst oder Sie schalten das Gerät für einen längeren Zeitraum aus.

KUNDENDIENST

- HINWEIS**
- Sollten Sie den Monitor für eine Service-Reparatur versenden müssen und Sie verfügen nicht mehr über die Originalverpackung, so wenden Sie sich bitte an Ihren Fachhändler, der Ihnen bei der Beschaffung einer Ersatz-Verpackung behilflich sein wird.

REINIGUNGSHINWEISE

- ACHTUNG**
- Ziehen Sie aus Sicherheitsgründen immer den Netzstecker, bevor Sie den Monitor reinigen.

- VORSICHT**
- Sollten während der Reinigung flüssige oder feste Materialien in den Monitor gelangt sein, schalten Sie bitte Ihren Monitor sofort ab und ziehen Sie den Netzstecker ab. Benachrichtigen Sie dann bitte Ihren Fachhändler.

- HINWEIS**
- Die Bildschirmoberfläche nicht mit einem rauen Gegenstand reinigen.
 - Verwenden Sie unter keinen Umständen scharfe Reinigungsmittel wie nachfolgend aufgeführt. Diese Mittel beschädigen die Bildschirmoberfläche und greifen das Finish an.

| | | |
|------------------|---------------|--------------------|
| Verdünner | Scheuermilch | Wachs |
| Reinigungsbenzin | Sprühreiniger | Säuren oder Laugen |

- Längerer Kontakt des Gehäuses mit Gummi- oder Kunststoffprodukten kann das Finish angreifen.

GEHÄUSE Flecken können mit einem feuchten, weichen Tuch entfernt werden. Zum Anfeuchten nehmen Sie eine schwache Spülmittellösung.

LCD SCHIRM Wir empfehlen das Display regelmässig mit einem trockenen weichen Tuch zu reinigen.

Bitte benutzen Sie keine Papiertücher, dies könnte das LCD beschädigen.

VOR DER BEDIENUNG DES MONITORS

LEISTUNGSMERKMALE

- ◆ Unterstützt Auflösungen von bis zu 1920 × 1080
- ◆ Hoher Kontrast 1000:1 (Typisch), Erw. Kontrast Funktion ist verfügbar / Helligkeit 250cd/m² (Typisch)
- ◆ Schnelle Reaktionszeit 3ms (Grau zum Grau)
- ◆ Flicker-Free
- ◆ Blauton Reduzierung
- ◆ Digitale Weichzeichnung von Schrift
- ◆ Automatisches Setup
- ◆ Zwei 1W-Stereo-Lautsprecher
- ◆ Standby Funktion
- ◆ Konform mit VESA-Montage-Standard (100mm×100mm)
- ◆ Aufnahmevorrichtung für Diebstahlsicherung

PACKUNGSIHALT

Ihr iiyama TFT-Monitor-Paket enthält das folgende Zubehör. Überprüfen Sie bitte den Lieferumfang des Pakets auf Vollständigkeit. Wenn eine Komponente fehlt oder beschädigt ist, setzen Sie sich bitte mit Ihrem zuständigen iiyama-Händler oder iiyama-Büro vor Ort in Verbindung.

- | | | |
|------------------------------|--------------------------------|--|
| ■ Netzkabel* ¹ | ■ HDMI Kabel | ■ Bodenplatte mit einer Schraube* ² |
| ■ Ständerbasis* ³ | ■ Ständerhals | ■ Schraubendreher* ² |
| ■ Sicherheits-Handbuch | ■ Leitfaden zur Inbetriebnahme | |

VORSICHT *¹ Die Werte für das Netzkabel, das in Gegenden mit einer Stromversorgung von 120V geliefert wird, sind 10A/125V. Wenn Sie ein Netzteil mit höheren Werten verwenden, müssen Sie ein Netzkabel mit Werten von 10A/250V benutzen.

Wenn Sie allerdings ein Netzkabel verwenden, das nicht von iiyama bereitgestellt wird, haben Sie kein Anrecht auf jegliche durch Garantien abgedeckte Schadensersatzansprüche, falls es zu Problemen oder Schäden kommen sollte.

Zum Netzanschluss dieses Gerätes ist eine geprüfte Leitung zu verwenden. Es ist eine Leitung vom Typ: H05VVf, 3G, 0,75mm² oder besser einzusetzen.

*² Zubehör für ProLite XUB2293HS

*³ Zubehör für ProLite XU2293HS

VERWENDUNG VON ARM ODER STÄNDER

- VORSICHT**
- Bevor sie den Monitor an die Wand, Decke oder Desktop-Arm installieren, stellen Sie sicher das die Traglast der Wand ausreichend ist.
 - Angle adjustment range :
23 degrees upward and 5 degrees downward

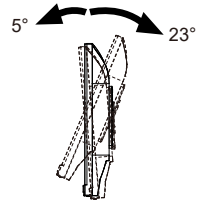

< MONITORARM ODER MONITORARM-STÄNDER >

VORSICHT

Berücksichtigen Sie der Dicke der Halterung. Ziehen Sie die M4 Schrauben (4 Stück), deren die "L" Länge 7 mm lang ist, um den Monitor an die Halterung zu befestigen. Eine Montage mit längeren Schrauben kann zu Stromschlägen oder Schäden am Monitor führen, da diese mit elektrischen Teilen im Monitor in Berührung kommen können.

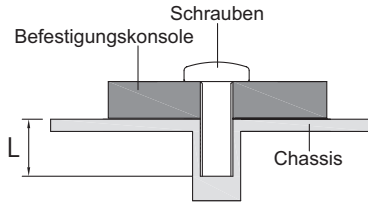

[QUERFORMAT : PORTRAIT MODE]

• ProLite XUB2293HS

Das LCD ist für einen Betrieb im Quer- und Hoch-Format ausgelegt.

Um den Bildschirminhalt zu drehen wird eine Grafikkarte benötigt die den Portrait Modus unterstützt.

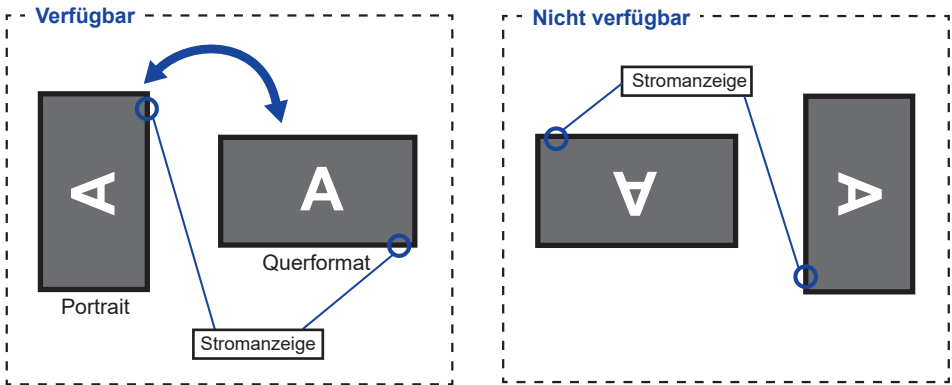

Mit Ständer:

HINWEIS

- Stellen sie den LCD-Bildschirm vor der panel-drehung auf die maximale Höhe ein.
- Wenn Sie versuchen, das Panel gewaltsam zu drehen, ohne die Ständerhöhe anzupassen, kann die Panel oder der Ständer beschädigt werden.

• ProLite XU2293HS

Das LCD ist für einen Betrieb im Querformat ausgelegt.

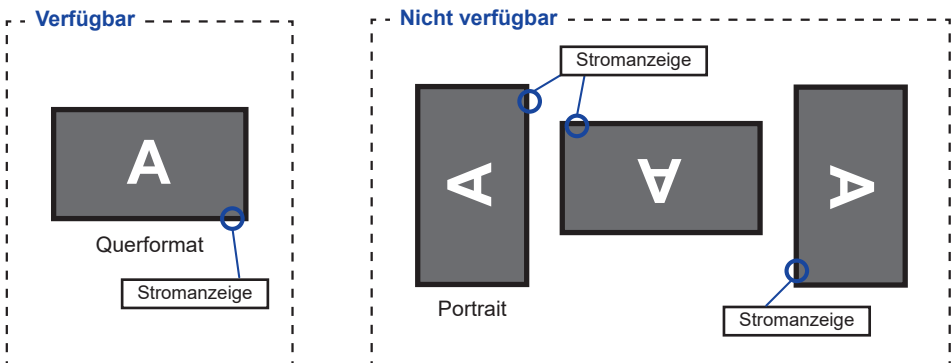

INSTALLATION DES STÄNDER : ProLite XUB2293HS

VORSICHT

- Stellen Sie den Monitor auf eine stabile Fläche. Wenn der Monitor herunterfällt, kann es zu Verletzungen oder Beschädigungen kommen.
- Setzen Sie den Monitor keinen starken Stößen aus. Er könnte dadurch beschädigt werden.
- Trennen Sie den Monitor von der Netzquelle ab bevor sie den Fuß de-/ installieren, um das Risiko von Stromschlag oder Beschädigung zu vermeiden.

<Installation>

- ① Legen Sie ein weiches Tuch auf den Tisch, um den Monitor nicht zu verkratzen. Legen Sie den Monitor flach mit dem Display nach unten zeigend auf den Tisch.
- ② Installieren Sie den Standhals am Monitor und ziehen Sie dann die Rändelschraube fest mit dem mitgelieferten Schraubendreher es zu sichern.

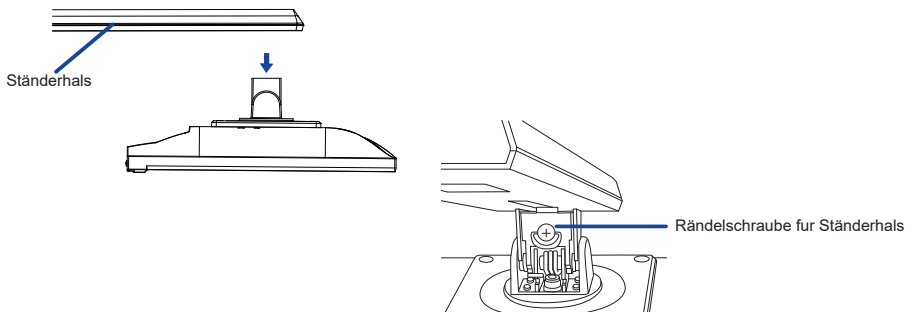

- ③ Installieren Sie die Ständerbasis am Standhals und ziehen Sie dann die Rändelschraube fest, um sie zu sichern.

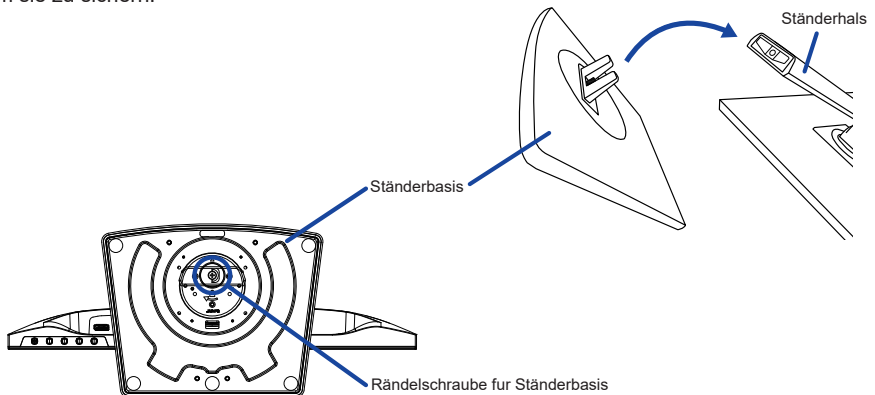

<Removal>

- ① Legen Sie ein weiches Tuch auf den Tisch, um den Monitor nicht zu verkratzen. Legen Sie den Monitor flach mit dem Display nach unten zeigend auf den Tisch.
- ② Lösen Sie die Rändelschraube, um die Ständerbasis vom Standhals zu entfernen.
- ③ Lösen Sie die Rändelschraube mit dem mitgelieferten Schraubendreher um die Standhals vom Monitor zu entfernen.

INSTALLATION DES STÄNDER : ProLite XU2293HS

VORSICHT

- Stellen Sie den Monitor auf eine stabile Fläche. Wenn der Monitor herunterfällt, kann es zu Verletzungen oder Beschädigungen kommen.
- Setzen Sie den Monitor keinen starken Stößen aus. Er könnte dadurch beschädigt werden.
- Trennen Sie den Monitor von der Netzquelle ab bevor sie den Fuß de-/ installieren, um das Risiko von Stromschlag oder Beschädigung zu vermeiden.

<Installation>

- ① Legen Sie ein weiches Tuch auf den Tisch, um den Monitor nicht zu verkratzen. Legen Sie den Monitor flach mit dem Display nach unten zeigend auf den Tisch.
- ② Halten Sie den Monitor und führen sie den Ständerhals in die Halterung bis er einrastet.
- ③ Bringen Sie die Ständerbasis zum Ständerhals an.

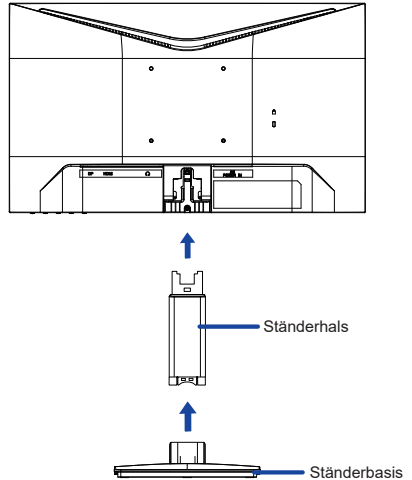

<Entfernen>

- ① Legen Sie ein weiches Tuch auf den Tisch, um den Monitor nicht zu verkratzen. Legen Sie den Monitor flach mit dem Display nach unten zeigend auf den Tisch.
- ② Drücken Sie die Haken nach innen und ziehen sie die Ständerbasis vom Ständer ab.
- ③ Drücken Sie den Haken an der Oberseite des Ständerhals um diesen zu entfernen.

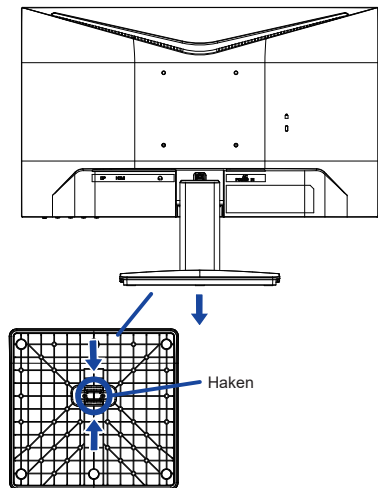
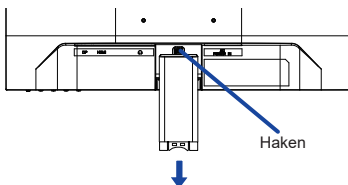

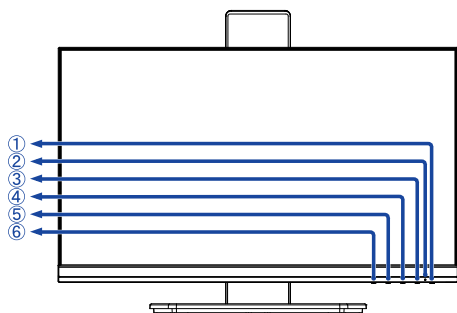

<Frontseite>

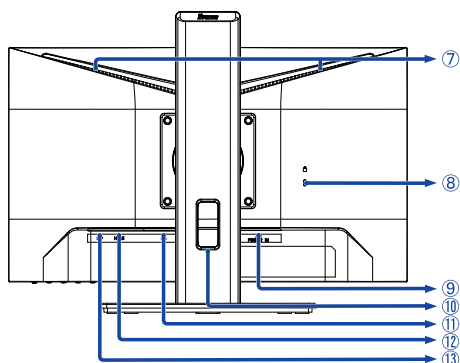

<Rückseite>

- ① Ein/Aus-Schalter ()
- ② Stromanzeige
HINWEIS Blau: Normale Betrieb
 Orange: Standby Modus
- ③ Menü-Taste (MENU)
- ④ Oben / Lautstärke-Taste ( / )*
- ⑤ Unten / ECO Mode-Taste ( / )*
- ⑥ Signal Eingangswahl / Beenden-Taste (INPUT / EXIT)*

⑦ Lautsprecher

⑧ Schlüsselloch für Sicherheitsschloss

HINWEIS Sie können ein Sicherheitsschloss und -kabel anbringen, um zu verhindern, dass der Monitor ohne Erlaubnis entfernt wird.

⑨ AC-Anschluss (~ : Wechselstrom) (AC POWER IN)

⑩ Kabel Aussparung

⑪ Kopfhöreranschluss ()

⑫ HDMI Anschluss (HDMI)

⑬ DisplayPort Anschluss (DP)

* Sie können das Menü überspringen und direkt eine Einstellung anzeigen und verändern.

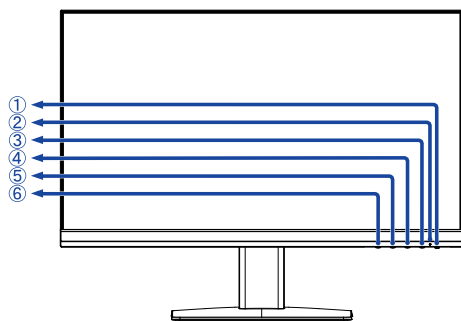

<Frontseite>

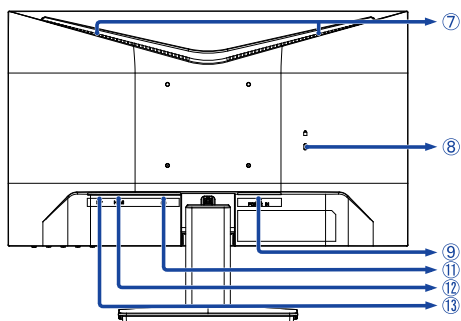

<Rückseite>

- ① Ein/Aus-Schalter ()
- ② Stromanzeige
- ③ Menü-Taste (MENU)
- ④ Oben / Lautstärke-Taste (/)*
- ⑤ Unten / ECO Mode-Taste (/)*
- ⑥ Signal Eingangswahl / Beenden-Taste (INPUT / EXIT)*

HINWEIS

Blau: Normale Betrieb
Orange: Standby Modus

- ⑦ Lautsprecher
- ⑧ Schlüsselloch für Sicherheitsschloss

HINWEIS

Sie können ein Sicherheitsschloss und -kabel anbringen, um zu verhindern, dass der Monitor ohne Erlaubnis entfernt wird.

- ⑨ AC-Anschluss (: Wechselstrom) (AC POWER IN)
- ⑩ Kopfhöreranschluss ()
- ⑪ HDMI Anschluss (HDMI)
- ⑫ DisplayPort Anschluss (DP)

* Sie können das Menü überspringen und direkt eine Einstellung anzeigen und verändern.

MONITOR ANSCHLIESSEN : ProLite XUB2293HS

- ① Schalten Sie sowohl Computer als auch Monitor aus.
- ② Schließen Sie den Computer mit dem Signalkabel an den Monitor an.
- ③ Schließen Sie das Netzkabel erst an den Monitor und dann an das Netzteil an.
- ④ Schalten Sie Ihren Monitor sowie Computer ein.

HINWEIS

- Bitte bestätigen Sie, dass das Verteilungssystem in der Gebäudeinstallation den Trennschalter mit 120/240V, 20A (maximal) vorsieht.
- Die Signalkabel, die zum Anschließen des Computers und des Monitors verwendet werden, können sich je nach benutztem Computer unterscheiden. Bei einer falschen Verbindung kann es zu schwerwiegenden Schäden am Monitor und Computer kommen. Das mit dem Monitor gelieferte Kabel eignet sich für einen standardmäßigen Anschluss. Falls ein besonderes Kabel erforderlich ist, wenden Sie sich bitte umgehend an Ihren iiyama-Händler vor Ort oder eine regionale iiyama-Vertretung.
- Ziehen Sie die Schrauben an beiden Enden des Signalkabels fest.
- Geräte der Schutzklasse I des Typs A müssen mit Schutzerde verbunden sein.
- Die Netzanschlusstekdose sollte nahe am Gerät angebracht und leicht zugänglich sein.
- Übermäßiger Schalldruck von Ohr-/Kopfhörern kann einen Hörschaden/ Hörverlust bewirken.

[Beispiel für Verbindung]

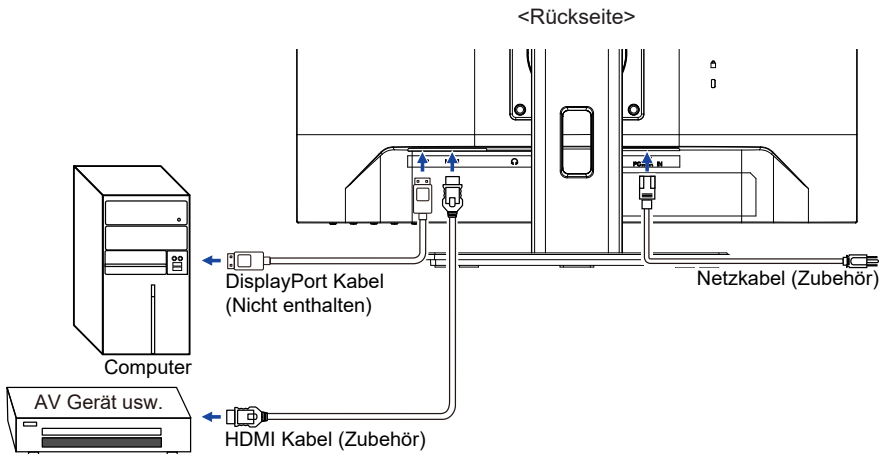

[Sammeln Sie Kabel]

Führen Sie die Kabel durch die Kabel Aussparung, um sie zu bündeln.

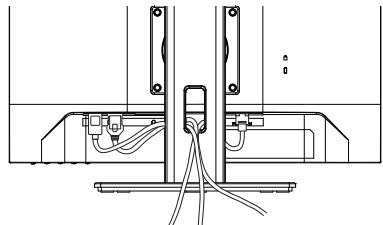

MONITOR ANSCHLIESSEN : ProLite XU293HS

- ① Schalten Sie sowohl Computer als auch Monitor aus.
- ② Schließen Sie den Computer mit dem Signalkabel an den Monitor an.
- ③ Schließen Sie das Netzkabel erst an den Monitor und dann an das Netzteil an.
- ④ Schalten Sie Ihren Monitor sowie Computer ein.

- HINWEIS**
- Bitte bestätigen Sie, dass das Verteilungssystem in der Gebäudeinstallation den Trennschalter mit 120/240V, 20A (maximal) vorsieht.
 - Die Signalkabel, die zum Anschließen des Computers und des Monitors verwendet werden, können sich je nach benutztem Computer unterscheiden. Bei einer falschen Verbindung kann es zu schwerwiegenden Schäden am Monitor und Computer kommen. Das mit dem Monitor gelieferte Kabel eignet sich für einen standardmäßigen Anschluss. Falls ein besonderes Kabel erforderlich ist, wenden Sie sich bitte umgehend an Ihren iiyama-Händler vor Ort oder eine regionale iiyama-Vertretung.
 - Ziehen Sie die Schrauben an beiden Enden des Signalkabels fest.
 - Geräte der Schutzklasse I des Typs A müssen mit Schutzerde verbunden sein.
 - Die Netzanschlusstekdose sollte nahe am Gerät angebracht und leicht zugänglich sein.
 - Übermäßiger Schalldruck von Ohr-/Kopfhörern kann einen Hörschaden/ Hörverlust bewirken.

[Beispiel für Verbindung]

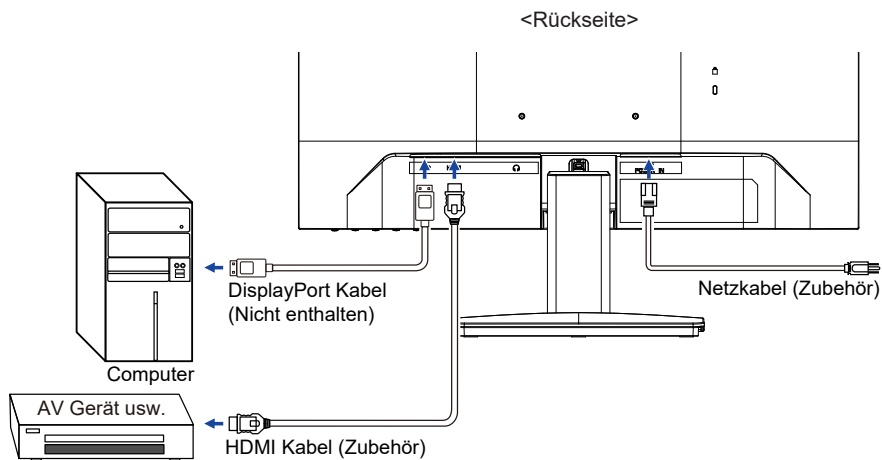

TRENNEN SIE IHREN MONITOR

- ① Schalten Sie sowohl Computer als auch Monitor aus.
- ② Trennen Sie zuerst das Netzkabel von der Stromquelle und dann vom Monitor.
- ③ Trennen Sie das Signalkabel vom Monitor und Computer.

COMPUTER-EINSTELLUNG

- Signaltiming
Siehe Seite 30, wenn Sie das gewünschte Signaltiming einstellen möchten: KONFORMES TIMING.

AUSTRICHTUNG DER HÖHE UND DES BETRACHTUNGSWINKELS : ProLite XUB2293HS

- Für ein optimales Arbeiten sollten sie direkt von vorne auf den Schirm blicken. Richten sie den Winkel und Höhe des Monitors wunschgemäß aus.
- Halten Sie beim Ändern des Neigungswinkels und Höhe das Panel mit einer Hand fest, um ein Umkippen des LCD-Monitors zu verhindern.
- Sie können nun die Höhe auf bis zu 150mm und den Winkel um bis zu 45° nach rechts und links, drehen sowie um 23° nach hinten kippen und 5° nach vorn kippen.

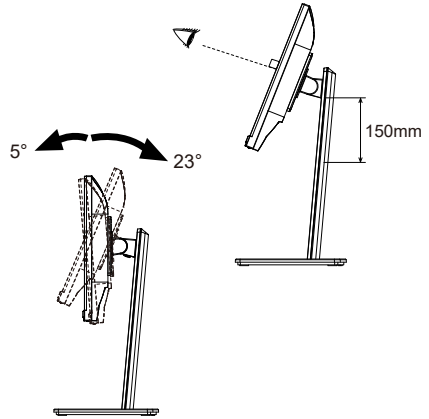

- HINWEIS**
- Berühren sie beim Ändern der Höhe bzw. Neigungswinkel nicht den LCD-Schirm. Andernfalls besteht Beschädigungsgefahr.
 - Achten Sie beim Ändern der Höhe und des Winkels darauf, sich nicht die Finger einzuklemmen.
 - Vorsicht: Achten sie beim Ändern der Höhe und des Winkels auf ihre Finger.

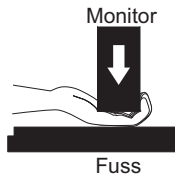
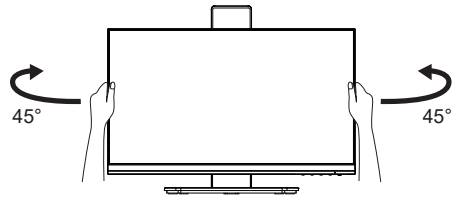

ANSICHTSWINKEL EINSTELLEN : ProLite XU2293HS

- Für eine optimale Ansicht sollten Sie immer auf die gesamte Fläche des Monitors schauen.
- Halten Sie den Ständer so fest, dass er nicht umkippt, wenn Sie den Winkel des Monitors anpassen.
- Der LCD-Monitor lässt sich um 20° nach hinten kippen und 5° nach vorn kippen.
- Damit Sie eine gesunde und entspannte Position einnehmen können, wenn Sie den Monitor bei der Arbeit verwenden, sollte der Ansichtswinkel 10° nicht überschreiten. Stellen Sie den Winkel des Monitors ganz nach Ihren Bedürfnissen ein.

HINWEIS

- Berühren Sie nicht die LCD-Oberfläche, wenn Sie den Winkel anpassen. Die LCD-Fläche könnte dabei beschädigt werden oder brechen.
- Achten Sie darauf, nicht Ihre Finger einzuklemmen, wenn Sie den Winkel einstellen.

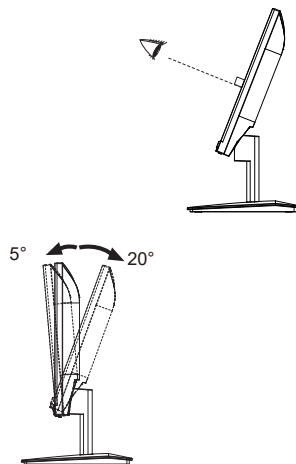

MONITOR BEDIENEN

Um das bestmögliche Bild zu bieten, besitzt der iiyama-LCD-Monitor die Voreinstellung KONFORMES TIMING, die auf Seite 30 erläutert wird. Sie können das Bild auch auf folgende Weise einstellen.

- 1 Drücken Sie auf die MENU-Taste, um das Bildschirm-Menü (OSD) aufzurufen. Es gibt zusätzliche Menüelemente, die mit den Tasten ◀/▶ geändert werden können.



- 2 Wählen Sie das Menüelement aus, dessen Einstellung Sie ändern möchten. Drücken Sie auf die MENU-Taste. Verwenden Sie dann die Tasten ◀/▶, um das gewünschte Einstellungssymbol zu markieren.
- 3 Drücken Sie erneut auf die MENU-Taste. Verwenden Sie die Tasten ◀/▶ um die gewünschte Einstellung vorzunehmen.
- 4 Drücken Sie auf die EXIT-Taste, um das Menü zu beenden. Die vorgenommenen Einstellungen werden dann automatisch gespeichert.

Wenn Sie z.B. die vertikale position OSD ändern möchten, wählen Sie das "OSD" von Menü und drücken Sie dann auf die Taste MENU. Wählen Sie "V. Position" mit den Tasten ◀/▶.

Nach Drücken auf die Taste MENU erscheint eine Seite, in der Sie Einstellungen vornehmen können. Verwenden Sie dann die Tasten ◀/▶, um die Einstellungen für die vertikale Position OSD zu ändern. Hierbei sollte die vertikale Position OSD ebenfalls entsprechend angepasst werden.

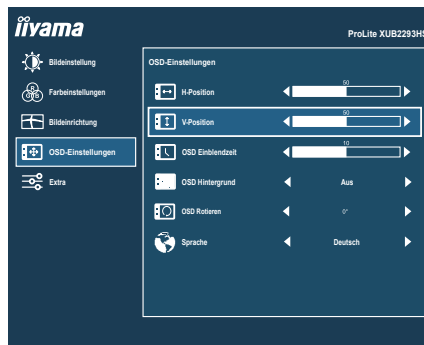

Drücken Sie zuletzt auf die Taste EXIT, um den Vorgang zu beenden. Es werden dann alle vorgenommenen Änderungen gespeichert.

HINWEIS

- Wenn das Menü während der Einstellung ausgeblendet wird, liegt das daran, dass die OSD Einblendzeit für die Anzeige des Menüs verstrichen ist. Auch der Taste EXIT kann benutzt werden, um vorhergehendes Menü zurückzubringen und die Bildschirmanzeige abzustellen.
- Wenn das Menü automatisch ausgeblendet wird, werden alle vorgenommenen Einstellungen automatisch gespeichert. Während Sie das Menü verwenden, sollte der Monitor nicht ausgeschaltet werden.
- Alle Einstellungen gelten jeweils für alle Signaltimings.

MENÜINHALT EINSTELLEN



Bildeinstellung Picture Adjust

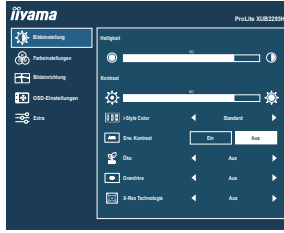

| Einstellungselement | Problem / Option | Zu drückende Taste |
|---|-----------------------|---|
| Helligkeit *1,2 Brightness | Zu dunkel | |
| | Zu hell | |
| Kontrast *1 Contrast | Zu matt | |
| | Zu intensiv | |
| i-Style Color *1,2,3 i-Style Color | Aus Off | Einstellungen über die Farbtemperatur sind aktiv, i-Style Color ist inaktiv. |
| | Standard Standard | Für allgemeine Windows-Umgebungen und standardmäßige Monitoreinstellungen geeignet. |
| | Spiel Game | Für PC-Spielumwelt. |
| | Video Cinema | Für Film- und Videoumwelt. |
| | LandSchaft Scenery | Für das Anzeigen von Landschaftsbildern |
| | Text Text | Für die Textbearbeitung und -anzeigen in einer Textverarbeitungsumgebung. |
| Erw. Kontrast *1 Adv. Contrast | Ein On | Erhöhtes Kontrastverhältnis. |
| | Aus Off | Typisches Kontrastverhältnis. |
| HINWEIS Erw. Kontrast verändert die Helligkeit automatisch abhängig von dem dargestellten Bildinhalt und verbessert das Kontrastverhältnis bei einer Darstellung von bewegten Bildern. Kontrast, Helligkeit, i-Style Color, Öko, Gamma und Farbtemp. (Color Temp.) sind bei aktivem Erw. Kontrast nicht einstellbar. | Aus Off | Normal |
| | Mode1 Mode1 | Geringe Helligkeit. |
| | Mode2 Mode2 | Geringere Helligkeit als im Spar Mode1. |
| | Mode3 Mode3 | Geringere Helligkeit als im Spar Mode2. |
| Öko *1 Eco Direkte | | |

Direkte

Sie können Menüelemente überspringen und den Bildschirm für die Optioneneinstellung auf folgende Weise direkt anzeigen.

- Öko : Drücken Sie auf die Taste, wenn das Menü nicht angezeigt wird.



Bildeinstellung Picture Adjust

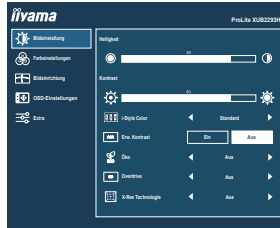

Einstellungselement

Problem / Option

Zu drückende Taste

Overdrive *⁴
Overdrive

Aus Off / 1 / 2 / 3 / 4 / 5
Er verbessert die Graustufe Antwortzeit der LCD Verkleidung. Ein höheres Niveau ergibt ein schnelleres die Antnortzeit.



X-Res Technologie
X-Res Technology

| | |
|---------------|--|
| Aus Off | Normal |
| Weich Soft | Schärfenoptimierung. |
| Mittel Middle | Detail Schärfenoptimierung bei Vergrößerung. |
| Hart Hard | Detaillierte Schärfenoptimierung bei Vergrößerung. |

*¹ Die Verfügbarkeit jedes Element hängt davon ab, welches Element aktiviert ist. Siehe Seite 23 Funktion Korrelationsmatrix für weitere Einzelheiten.

*² Stellen Sie die Helligkeit ein, wenn Sie den Monitor in einem dunklen Raum verwenden, und die Bildschirmanzeige zu dunkel ist.

*³ i-Style Color wird deaktiviert, wenn der Blauton Reduzierung Funktion aktiviert ist.

*⁴ Wenn Overdrive aktiviert wird, wird irgendein Niveau des Bildzurück haltens verursacht.



Farbeinstellungen *1 Color Settings

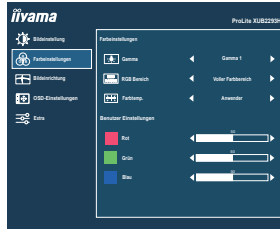

| Einstellungselement | Problem / Option | | Zu drückende Taste |
|-----------------------------|--------------------------------|---|--------------------|
| Gamma *2 Gamma | Gamma 1 Gamma 1 | erhöhter Kontrast | |
| | Gamma 2 Gamma 2 | Normal | |
| | Gamma 3 Gamma 3 | reduzierte Kontrast | |
| RGB Bereich *3 RGB Range | Auto Auto | Wählen Sie den RGB Bereich automatisch aus. | |
| | Voller Farbbereich Full | Für ein Signal mit vollständiger Farbskala | |
| | Farbbereich Limited | Für ein Signal mit reduzierter Farbskala | |
| Farbtemp. *2 Color Temp. | Anwender User | Rot | Zu schwach |
| | | Grün | Zu stark |
| | | Blau | |
| | Kalt Cool | Kalte Farbe | |
| Normal Normal | Normale Farbe | | |
| Warm Warm | Warme Farbe | | |

*1 Farbeinstellungen(Color Settings) nicht einstellbar wenn der Blauton Reduzierung Funktion aktiv bzw. gesetzt ist.

*2 Die Verfügbarkeit jedes Elementes hängt davon ab, welches Element aktiviert ist. Siehe Seite 23 Funktion Korrelationsmatrix für weitere Einzelheiten.

*3 Nur für HDMI Eingang.

Bildeinrichtung Image Settings

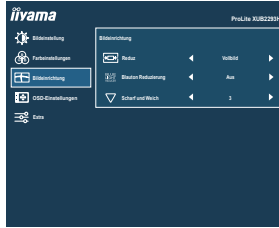

Einstellungselement

Problem / Option

Zu drückende Taste

Reduz ^{*1}
Video Mode Adjust

Vollbild **Full**

Ganzflächige Darstellung.

Seitenverhältnis
Aspect

Max. Vergrößerung unter Beibehaltung des original Seitenverhältnisses.

Aus **Off**

Normal

Blauton Reduzierung ^{*2}
Blue Light Reducer

Mode1 **Mode1**

Blaues Licht ist reduziert.

Mode2 **Mode2**

Blaues Licht ist mehr als in Mode 1 reduziert.

Mode3 **Mode3**

Blaues Licht ist mehr als in Mode 2 reduziert.

Scharf und Weich
Sharp and Soft

1 / 2 / 3 / 4 / 5 / 6

Sie können die Bildqualität von 1 bis 6 (scharf bis unscharf) einstellen. Drücken Sie auf die Taste ◀, um die Bildqualität der Reihe nach zu ändern.

Drücken Sie auf die Taste ▶, um die Bildqualität in umgekehrter Reihenfolge zu ändern.

Sie können die Schärfe für Auflösungen von weniger als 1920 × 1080.



^{*1} Es ist eine Anzeige in der Bildschirmmitte mit einem Seitenverhältnis von 4:3, 5:4, 16:10 oder echtem 16:9 möglich.

^{*2} Blauton Reduzierung kann nicht aktiviert werden, wenn i-Style Color, Erw. Kontrast oder Öko aktiviert.

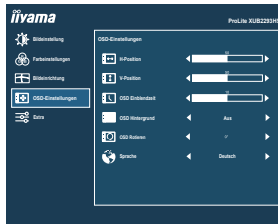

| Einstellungselement | Problem / Option | | Zu drückende Taste | |
|---------------------------------------|--|--|--------------------|-------------|
| H-Position OSD Horizontal Position | OSD zu weit links OSD zu weit rechts | | | |
| V-Position OSD Vertical Position | OSD zu weit unten OSD zu weit oben | | | |
| OSD Einblendzeit OSD Time | Sie können die Anzeigzeit für das OSD-Menü auf 5 bis 60 Sekunden einstellen. | | | |
| OSD Hintergrund OSD Background | Ein On | Der Hintergrund von OSD wird transparent gebildet. | | |
| | Aus Off | Bringen Sie den Hintergrund von OSD zurück. | | |
| OSD Rotieren * OSD Rotate | Drehen Sie das OSD. 0° (Normal) / -90° (Nach links drehen) | | | |
| Sprache Language | English | Englisch | Česky | Tschechisch |
| | Français | Französisch | Italiano | Italienisch |
| | Deutsch | Deutsch | Русский | Russisch |
| | Nederlands | Holländisch | 日本語 | Japanisch |
| | Polski | Polnisch | | |

* Nur verfügbar für ProLite XUB2293HS.

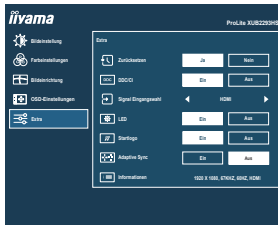

| Einstellungselement | Problem / Option | |
|---|--|---|
| Zurücksetzen Reset | Ja Yes | Einstellungen ab Werk werden wiederhergestellt. |
| | Nein No | Zurück zum Menü. |
| DDC/CI DDC/CI | Ein On | DDC/CI ist auf EIN (ON) eingestellt. |
| | Aus Off | DDC/CI ist auf AUS (OFF) eingestellt.. |
| Signal Eingangswahl Signal Select Direkte | Auto Auto | Der analoge und digitale Eingang wird auf Aktivität durchsucht. Der erste aktive Eingang wird dargestellt. |
| | HDMI | Wählen Sie den Digital (HDMI). |
| | DisplayPort | Wählen Sie den Digital (DisplayPort). |
| HINWEIS | | |
| <p>Steht der Signaleingang auf "Auto" wird der Signaleingang automatisch erkannt wenn nur eine Signalquelle anliegt. Sind mehrere Signalquellen angeschlossen erfolgt keine automatische Erkennung, der Signaleingang muss manuell gewählt werden.</p> <p>Sind mehrere Eingänge verbunden, kann es beim einschalten vorkommen das der letzte aktive Eingang nicht gefunden wird.</p> <p>Dies ist nur möglich wen ein spezifischer Eingang ausgewählt wurde.</p> | | |
| LED LED | Ein On | Die Power LED Anzeige ist eingeschalten. |
| | Aus Off | Die Power LED Anzeige ist ausgeschaltet. |
| HINWEIS Wenn sie die Power LED Anzeige stört, schalten sie diese aus. | | |
| Startlogo Opening Logo | Ein On | Startlogo ist aktiviert. |
| | Aus Off | Startlogo ist deaktiviert. |
| Adaptive Sync Adaptive Sync | Ein On | Aktiviert die Adaptive Sync Funktion. |
| | Aus Off | Adaptive Sync Funktion ist auf Aus eingestellt. |
| Informationen Display Information | Zeigt Informationen über die aktuelle Signaleingabe von der Grafikkarte des Computers. | |
| | HINWEIS | In der Bedienungsanleitung der Grafikkarte finden Sie weitere Informationen über Änderung und Aktualisierung der Auflösung. |

Direkte

Sie können Menüelemente überspringen und den Bildschirm für die Optioneneinstellung auf folgende Weise direkt anzeigen.



- Signal Eingangswahl :
Drücken Sie die INPUT-Taste, wenn das MENU nicht angezeigt wird, es erscheint folgendes MENU.





Direkte

Sie können Menüelemente überspringen und den Bildschirm für die Optioneneinstellung oder eine Einstellungsskala auf folgende Weise direkt anzeigen.

- **Volumen** : Drücken Sie auf die  Taste, wenn das Menü nicht angezeigt wird.

| Einstellungselement | Problem / Option | Zu drückende Taste |
|---------------------|---------------------|--|
| Volumen Volume | Zu leise Zu laut |   |

- **Stummschaltung**: Drücken Sie auf die -Taste für 1-2 Sekunden sich betätigen und halten, wenn das Menü nicht angezeigt wird.
Stummschaltung und Stummschaltung Aus werden durch Drücken der Taste  nacheinander durchlaufen.

- **Sperre** :

<OSD>

Das Drücken und Halten der MENU Taste für 2 Sekunden, wenn das MENU nicht angezeigt wird, ermöglicht Ihnen die OSD Lock Funktion zu aktivieren beziehungsweise zu deaktivieren.

<POWER>

Das Drücken und Halten der INPUT Taste für 2 Sekunden, wenn das MENU nicht angezeigt wird, ermöglicht Ihnen die Power Lock Funktion zu aktivieren beziehungsweise zu deaktivieren.

■ Funktion Korrelationsmatrix

| Elemente ausgewählt Elemente aktiviert | Bildeinstellung | | | | | | | Farbtemp. | |
|---|-----------------|------------|---------------|---------------|-----|-----------|-------------------|-----------|-----------|
| | Kontrast | Helligkeit | i-Style Color | Erw. Kontrast | Öko | Overdrive | X-Res Technologie | Gamma | Farbtemp. |
| i-Style Color | - | - | / | - | - | - | ✓ | - | - |
| Erw. Kontrast | - | - | - | / | - | ✓ | - | - | - |
| Öko | ✓ | - | ✓ | ✓ | / | ✓ | ✓ | ✓ | ✓ |

✓ : Verfügbar

- : Nicht verfügbar

STANDBY FUNKTION

Dieses Produkt verfügt über die Standby Funktion. Wenn die Funktion aktiviert ist, wird unnötiger Stromverbrauch durch den Monitor reduziert, während der Monitor nicht bedient wird. Der Monitor verhält sich für die Standby folgendermaßen. Die Funktion zur Standby, einschließlich der Einstellungen für den Timer, wird vom Betriebssystem gesteuert. Lesen Sie die Bedienungsanleitung für das Betriebssystem, um Informationen über die Konfiguration zu finden.

■ Standbymodus

Wenn das Videosignal vom Computer nicht aktiv sind, geht der Monitor in den Standby modus über, in dem der Stromverbrauch auf weniger als 0,5W reduziert wird. Der Bildschirm wird dunkel, und die Stromanzeige leuchtet orange auf. Sie können den Monitor aus dem Standby modus in wenigen Sekunden wachwecken, wenn Sie entweder auf die Tastatur drücken oder die Maus bewegen.

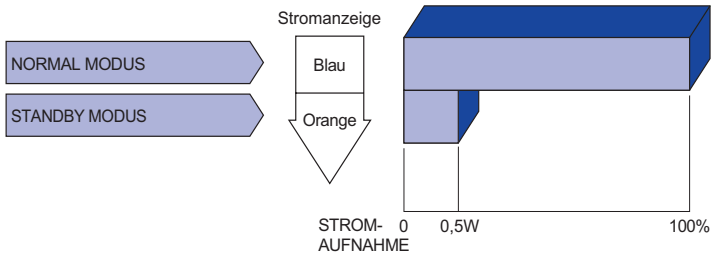

FEHLERSUCHE

Falls der Monitor nicht richtig arbeitet, suchen Sie bitte zuerst an Hand dieser Liste nach der Ursache:

1. Überprüfen Sie die Einstellungen wie im Abschnitt INBETRIEBNAHME beschrieben. Falls der Monitor kein Bild darstellt, gehen Sie zu Punkt 2.
2. Wenn das Problem nicht behoben ist, suchen Sie die Ursache wie unten beschrieben.
3. Sollten Sie ein Problem bemerken, das nicht in der Liste aufgeführt ist und Sie nicht anhand der Vorschläge beheben können, schalten Sie den Monitor aus, trennen Sie den Netzstecker vom Gerät und wenden Sie sich für weitere Hilfe an Ihren Fachhändler.

Problem

Abhilfe

① Kein Bild.

(Stromanzeige ist aus)

- Steck das Netzkabel richtig?
- Hauptschalter auf ON?
- Überprüfen Sie mit Hilfe eines anderen Gerätes ob überhaupt Strom vorhanden ist.

(Stromanzeige ist blau)

- Ist der Bildschirmschoner aktiviert? Zur Überprüfung bewegen Sie die Maus oder drücken Sie eine Taste des Keyboards.
- Drehen Sie Kontrast und/oder Helligkeit auf.
- Ist der Computer eingeschaltet?
- Ist das Signalkabel richtig eingesteckt?
- Entspricht das Signal Timing den Werten des Monitors?

(Stromanzeige ist orange)

- Falls der Monitor im standby modus ist, bewegen Sie die Maus oder drücken Sie eine Taste des Keyboards.
- Ist der Computer eingeschaltet?
- Ist das Signalkabel richtig eingesteckt?
- Entspricht das Signal Timing den Werten des Monitors?

② Das Bild ist nicht synchronisiert.

- Ist das Signalkabel richtig eingesteckt (verpolt)?
- Entspricht das Signal Timing den Werten des Monitors?

③ Das Bild ist nicht in der Mitte.

- Entspricht das Signal Timing den Werten des Monitors?

④ Das Bild ist zu dunkel oder zu hell.

- Entspricht der Videoausgangspegel den Spezifikationen des Monitors?

⑤ Das Bild wackelt.

- Entspricht die Spannungsversorgung den Spezifikationen des Monitors?
- Entspricht das Video Timing den Spezifikationen des Monitors?

Problem

Abhilfe

- ⑥ **Kein Ton.**
- Die Audio Geräte (Computer, Soundkarte usw.) sind eingeschalten.
 - Das Audiokabel ist richtig angeschlossen.
 - Erhöhen Sie die Lautstärke.
 - Stummschaltung ist Aus.
 - Der Level des Audiosignales ihrer Soundkarte ist innerhalb der Spezifikationen des Monitors.
- ⑦ **Der Sound ist zu laut oder zu leise.**
- Der Level des Audiosignales ihrer Soundkarte ist innerhalb der Spezifikationen des Monitors.
- ⑧ **Seltsame Geräusche sind zu hören.**
- Das Audiokabel ist richtig angeschlossen.

INFORMATIONEN ZUM RECYCLING

Für besseren Umweltschutz bitte schaffen Sie nicht Ihren Monitor ab.
Besichtigen Sie bitte unsere Web site: <https://iiyama.com> für die Monitorwiederverwertung.

ANHANG

Irrtum und Änderungen in Design und Spezifikationen vorbehalten.

TECHNISCHE DATEN : ProLite XUB2293HS-B5

| | | |
|-----------------------------|-------------------|---|
| Grösse-Kategorie | | 22" |
| LCD- Fläche | Panel-technologie | IPS (In-Plane-Switching) |
| | Grösse | Diagonal: 21,5" (54,5cm) |
| | Lochabstand | 0,249mm H × 0,241mm V |
| | Helligkeit | 250cd/m ² (Typisch), 180cd/m ² (Standard / Energieeinsparung) |
| | Kontraste | 1000 : 1 (Typisch), Erw. Kontrast-Funktion vorhanden |
| | Ansichtbereich | Rechts / Links : Jeweils 89 Grad, Auf / Ab : Jeweils 89 Grad (Typisch) |
| | Reaktionszeit | 3ms (Grau zum Grau) |
| Anzeigefarben | | Ca. 16,7M |
| Sync-Frequenz | | Horizontal: 30,0-84,0kHz, Vertikal: 48-75Hz |
| Physikalisch Auflösung | | 1920 × 1080, 2,1 Megapixel |
| Max. unterstützte Auflösung | | HDMI: 1920 × 1080, 75Hz DisplayPort: 1920 × 1080, 75Hz |
| Eingangsanschluss | | HDMI, DisplayPort |
| Eingangs-Videosignal | | HDMI, DisplayPort |
| Kopfhöreranschluss | | ø 3,5mm Minibuchse (Stereo) |
| Lautsprecher | | 1W × 2 (Stereolautsprecher) |
| Maximale Bildschirmgröße | | 478,7mm B × 260,3mm H / 18,8" B × 10,2" H |
| Netzquelle | | 100-240VAC, 50/60Hz, 1,2A |
| Stromverbrauch | | Typisch 14W Standby Modus: Maximal 0,5W, Aus Modus: Maximal 0,3W |
| Abmessungen / Gewicht | | 493,5 × 329,0 - 479,0 × 209,5mm / 19,4 × 13,0 - 18,9 × 8,2" (B×H×T) 4,3kg / 9,5lbs |
| Winkel | | Neigung: Auf: 23 Grad, Ab: 5 Grad Schwenken: Links / Rechts: Jeweils 45 Grad Drehung: Gegen den Uhrzeigersinn: 90 Grad |
| Umgebungsbedingungen | | Betrieb: Temperatur 5 bis 35°C / 41 bis 95°F Luftfeuchtigkeit 10 bis 80% (nicht kondensierend) Speicher: Temperatur -20 bis 60°C / -4 bis 140°F Luftfeuchtigkeit 5 bis 85% (nicht kondensierend) |
| Zertifikate | | TCO Certified, CE, UKCA, TÜV-Bauart, VCCI, PSE, EAC |

TECHNISCHE DATEN : ProLite XU2293HS-B5

DEUTSCH

| | | |
|-----------------------------|-------------------|---|
| Grösse-Kategorie | | 24" |
| LCD-Fläche | Panel-technologie | IPS (In-Plane-Switching) |
| | Grösse | Diagonal: 21,5" (54,5cm) |
| | Lochabstand | 0,249mm H × 0,241mm V |
| | Helligkeit | 250cd/m ² (Typisch), 180cd/m ² (Standard / Energieeinsparung) |
| | Kontraste | 1000 : 1 (Typisch), Erw. Kontrast-Funktion vorhanden |
| | Ansichtbereich | Rechts / Links : Jeweils 89 Grad, Auf / Ab : Jeweils 89 Grad (Typisch) |
| | Reaktionszeit | 3ms (Grau zum Grau) |
| Anzeigefarben | | Ca. 16,7M |
| Sync-Frequenz | | Horizontal: 30,0-84,0kHz, Vertikal: 48-75Hz |
| Physikalisch Auflösung | | 1920 × 1080, 2,1 Megapixel |
| Max. unterstützte Auflösung | | HDMI: 1920 × 1080, 75Hz DisplayPort: 1920 × 1080, 75Hz |
| Eingangsanschluss | | HDMI, DisplayPort |
| Eingangs-Videosignal | | HDMI, DisplayPort |
| Kopfhöreranschluss | | ø 3,5mm Minibuchse (Stereo) |
| Lautsprecher | | 1W × 2 (Stereolautsprecher) |
| Maximale Bildschirmgröße | | 478,7mm B × 260,3mm H / 18,8" B × 10,2" H |
| Netzquelle | | 100-240VAC, 50/60Hz, 1,2A |
| Stromverbrauch | | Typisch 14W Standby Modus: Maximal 0,5W, Aus Modus: Maximal 0,3W |
| Abmessungen / Gewicht | | 493,5 × 385,0 × 211,0mm / 19,4 × 15,2 × 8,3" (B×H×T) 2,8kg / 6,2lbs |
| Neigungswinkel | | Auf: 20 Grad, Ab: 5 Grad |
| Umgebungsbedingungen | | Betrieb: Temperatur 5 bis 35°C / 41 bis 95°F Luftfeuchtigkeit 10 bis 80% (nicht kondensierend) Speicher: Temperatur -20 bis 60°C / -4 bis 140°F Luftfeuchtigkeit 5 bis 85% (nicht kondensierend) |
| Zertifikate | | TCO Certified, CE, UKCA, TÜV-Bauart, VCCI, PSE, EAC |

ABMESSUNGEN : ProLite XUB2293HS

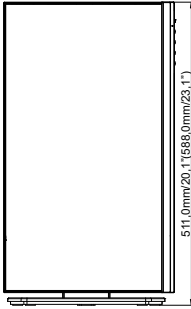
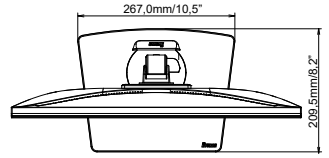
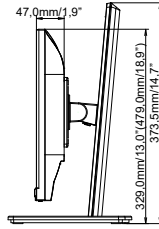
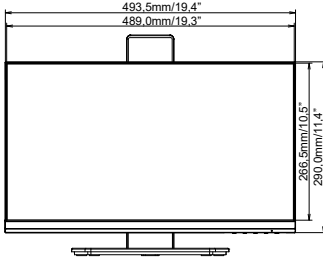

() : Maximale Werte

ABMESSUNGEN : ProLite XU2293HS

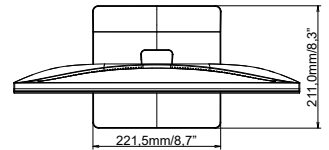
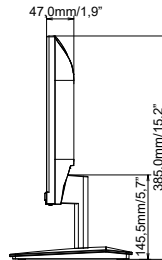
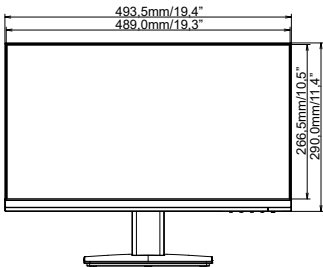

KONFORMES TIMING

| Video Mode | Horizontal-Frequenz | Vertikal-Frequenz | Dot Clock |
|-------------|---------------------|-------------------|------------|
| 640 × 480 | 31,469kHz | 59,940Hz | 25,175MHz |
| | 37,500kHz | 75,000Hz | 31,500MHz |
| 800 × 600 | 37,879kHz | 60,317Hz | 40,000MHz |
| | 46,875kHz | 75,000Hz | 49,500MHz |
| 1024 × 768 | 48,363kHz | 60,004Hz | 65,000MHz |
| | 60,023kHz | 75,029Hz | 78,750MHz |
| 1280 × 1024 | 63,981kHz | 60,020Hz | 108,000MHz |
| | 79,976kHz | 75,025Hz | 135,000MHz |
| 1680 × 1050 | 65,290kHz | 60,000Hz | 146,250MHz |
| 1920 × 1080 | 67,500kHz | 60,000Hz | 148,500MHz |
| | 83,890kHz | 74,970Hz | 174,500MHz |