

GEBRUIKERSHANDLEIDING

Pro Lite

LCD Monitor

Pro Lite TF3239AS
Pro Lite TF4339AS
Pro Lite TF5039AS
Pro Lite TF5539AS
Pro Lite TF6539AS

NEDERLANDS

Dank u dat u voor deze iiyama LCD monitor heeft gekozen.

Wij raden u aan een paar minuten de tijd te nemen om deze korte maar complete handleiding zorgvuldig door te lezen, voordat u de monitor instaleert en inschakelt. Bewaar deze handleiding goed om later als referentie te gebruiken.



Scan de QR-code om meer te weten te komen over extra software/services die beschikbaar zijn voor uw IYAMA-product of ga naar: iiyama.com/signup

CONFORMITEITSVERKLARING CE-MARKERING

Deze LCD monitor voldoet aan de eisen van EG/EU-richtlijn 2014/30/EU "EMC-richtlijn", 2014/35/EU "Richtlijn ten aanzien van laagspanning", 2009/125/EG "ErP-richtlijn" en 2011/65/EU "RoHS-richtlijn".

Het niveau van de elektromagnetische gevoeligheid is zo gekozen dat bij aansluiting op het openbare laagspanningsnet zowel binnen als buiten een goede werking wordt verkregen in woongebieden, op bedrijfsterreinen, gebieden met lichte industrie en bij kleinschalige ondernemingen.

IYAMA CORPORATION: Wijkemeerstraat 8, 2131 HA Hoofddorp, The Netherlands

Modelnr. : PLT3239, PLT4339, PLT5039, PLT5539, PLT6539



Wij bevelen recycling van gebruikte producten aan. Neemt u hiervoor contact op met uw dealer of het iiyama service center. Informatie over recycling kunt u verkrijgen via het internet op het volgende adres: <https://iiyama.com>

U kunt vanuit hier toegang verkrijgen tot de web pagina's van verschillende landen.

- Wij behouden ons het recht voor om specificaties zonder voorafgaand bericht te wijzigen.
- Alle handelsmerken die in deze gebruikershandleiding worden gebruikt zijn het eigendom van de respectieve eigenaars daarvan.
- Eprel registratienummer TF3239AS-B1AG : 2040941 TF4339AS-B1AG : 2047575
TF5039AS-B1AG : 2043908 TF5539AS-B1AG : 2045805
TF6539AS-B1AG : 2047547

INHOUDSOPGAVE

VEILIGHEIDSVOORSCHRIFTEN.....	1
VOORZORGSMAATREGELEN	1
SPECIALE OPMERKINGEN OVER LCD MONITOREN.....	3
KLANTENSERVICE	5
REINIGING.....	5
VOORDAT U DE MONITOR GEBRUIKT	6
EIGENSCHAPPEN	6
DE INHOUD VAN HET PAKKET CONTROLEREN.....	6
HET UITPAKKEN	6
SPECIALE OPMERKINGEN OVER HET TOUCHPANEEL	7
BEDIENINGSELEMENTEN EN AANSLUITINGEN	7
INSTALLATIE	11
DE MONITOR AANSLUITEN	13
FUNCTIES VAN AFSTANDBEDIENING.....	15
DE AFSTANDBEDIENING GEREED MAKEN	16
AFSTANDBEDIENING-ID.....	17
DE AFSTANDBEDIENING GEBRUIKEN	18
INSTELLING VAN DE COMPUTER.....	20
SCHERMINSTELLING	21
DE MONITOR GEBRUIKEN	22
INHOUD VAN HET AANPASSINGSMENU	23
STANDBY FUNCTIE	42
PROBLEMEN OPLOSSEN	43
RECYCLE-INFORMATIE	44
BIJLAGE.....	45
SPECIFICATIES : ProLite TF3239AS-B1AG	45
SPECIFICATIES : ProLite TF4339AS-B1AG	46
SPECIFICATIES : ProLite TF5039AS-B1AG	47
SPECIFICATIES : ProLite TF5539AS-B1AG	48
SPECIFICATIES : ProLite TF6539AS-B1AG	49
AFMETINGEN : ProLite TF3239AS	50
AFMETINGEN : ProLite TF4339AS	50
AFMETINGEN : ProLite TF5039AS	51
AFMETINGEN : ProLite TF5539AS	51
AFMETINGEN : ProLite TF6539AS	52
ONDERSTEUNENDE TIMING.....	53

VEILIGHEIDSVOORSCHRIFTEN

VOORZORGSMAATREGELEN

WAARSCHUWING

GEBRUIK DE MONITOR NIET ALS U PROBLEMEN VERMOEDT

Als u abnormale verschijnselen opmerkt, zoals rook, vreemde geluiden of dampen, moet u onmiddellijk de stekker van de monitor uit het stopcontact halen en contact opnemen met uw dealer of met Iiyama. Het is erg gevaarlijk de monitor nog langer te gebruiken, dit kan brand of elektrische schokken veroorzaken.

VERWIJDER NOOIT DE BEHUIZING

Binnen in de monitor bevinden zich hoogspanningscircuits. Als u de behuizing verwijdert, loopt u het risico op brand of elektrische schokken.

PLAATS GEEN VOORWERPEN IN DE MONITOR

Plaats geen voorwerpen in de monitor en mors geen vloeibare stoffen zoals water in de monitor. Als dit per ongeluk toch gebeurt, moet u onmiddellijk de stekker van uw monitor uit het stopcontact halen en contact opnemen met uw dealer of met Iiyama. Als u de monitor gebruikt terwijl er zich een voorwerp in bevindt, kan dit brand, elektrische schokken of schade veroorzaken.

PLAATS DE MONITOR OP EEN VLAK, STABIEL OPPERVLAK

De monitor kan, als hij valt of gevallen is, letsel veroorzaken.

GEBRUIK DE MONITOR NIET IN DE BUURT VAN WATER

Gebruik de monitor niet op een plaats waar er water op de monitor terecht kan komen. Dit kan brand of elektrische schokken veroorzaken.

GEBRUIK DE OPgegeven VOEDING

Zorg ervoor dat u de monitor alleen gebruikt met de opgegeven voeding. Gebruik van de onjuiste voeding zal defecten veroorzaken en kan brand of elektrische schokken tot gevolg hebben.

BESCHERM DE KABELS

Trek niet aan het netsnoer of de signaalkabel. Zorg ervoor dat deze kabels niet worden geknikt en dat de monitor of andere zware voorwerpen niet op de kabels worden geplaatst. Als een kabel beschadigd is, kan dat brand of elektrische schokken tot gevolg hebben.

ONGUNSTIGE WEERSOMSTANDIGHEDEN

Het is raadzaam om de monitor niet te gebruiken tijdens zware storm. De herhaalde stroomonderbrekingen kunnen defecten veroorzaken. Het is ook raadzaam om tijdens deze omstandigheden de stekker niet aan te raken omdat dit elektrische schokken kan veroorzaken.

PLAATSING

Zet de monitor niet op een plaats waar plotselinge temperatuurschommelingen kunnen optreden, of in vochtige, stoffige of rokerige ruimten. Dit kan brand, elektrische schokken of schade veroorzaken. Vermijd ook ruimten waar de zon of ander licht rechtstreeks op de monitor kan schijnen.

PLAATS DE MONITOR NIET OP EEN GEVAARLIJKE PLEK

Als de monitor niet op een geschikte positie geplaatst is kan de monitor omvallen en letsel tot gevolg hebben. Zorg er ook voor dat er geen zware voorwerpen op de monitor geplaatst worden en zorg ervoor dat kinderen niet aan de kabels kunnen trekken en daardoor letsel oplopen.

ZORG VOOR EEN GOEDE VENTILATIE

Er zijn ventilatie-openingen aangebracht om te voorkomen dat de monitor oververhit raakt. Als de openingen worden afgedekt of als er een voorwerp in de buurt van de openingen wordt geplaatst kan brand ontstaan. Plaats de monitor in verband met de luchtcirculatie ten minste 10cm (4 inches) van de muur af. Als de monitor in een kiosk of andere apparatuur wordt geïnstalleerd, zorg er dan voor dat er voldoende ventilatie is om oververhitting van de monitor te voorkomen. Neem voor advies contact op met het iiyama servicecentrum.

HAAL DE STEKKERS LOS ALS U DE MONITOR VERPLAATST

Zet de monitor uit en haal de stekker uit het stopcontact en zorg ervoor dat de signaal kabel niet aangesloten zijn als u de monitor verplaatst. Anders kan dit brand of elektrische schokken tot gevolg hebben.

HAAL DE STEKKER UIT HET STOPCONTACT

Om ongelukken te voorkomen is het raadzaam om de stekker van de monitor uit het stopcontact te halen als u de monitor lange tijd niet gebruikt.

TREK AAN DE STEKKER, NIET AAN HET SNOER

Als u het netsnoer of de signaalkabel wilt verwijderen, moet u het snoer altijd bij de stekker vastpakken. Trek nooit aan de kabel zelf, dit kan brand of elektrische schokken veroorzaken.

RAAK DE STEKKER NIET MET NATTE HANDEN AAN

Het in of uit het stopcontact halen van de stekker met natte handen kan elektrische veroorzaken.

SPECIALE OPMERKINGEN OVER LCD MONITOREN

- De volgende verschijnselen zijn normaal en geven geen probleem aan:

- OPMERKING** - Als u de LCD-monitor voor de eerste keer aanzet, kan het voorkomen dat het beeld niet in het weergavegebied past van het type computer dat u gebruikt. In dat geval moet u de beeldpositie instellen.
- Het kan zijn dat de helderheid niet over het hele scherm gelijk is. Dit is afhankelijk van het patroon dat u voor het bureaublad gebruikt.
- Als gevolg van de aard van het LCD scherm is het mogelijk dat er een nabeeld van het vorige scherm blijft staan na verandering van het beeld, wanneer hetzelfde beeld enkele uren zichtbaar is. In dit geval wordt het scherm langzaam hersteld door het beeld te veranderen of de LCD voor enkele uren uit te zetten.

- Is niet ontworpen voor buiten-gebruik.
- Indien een langere dan meegeleverde kabel gebruikt wordt, dan kan dit leiden tot beeldkwaliteitsverlies. De touch-functie wordt niet gegarandeerd bij het gebruik van een USB-kabel die langer is dan 3m.

GEBRUIKSAANWIJZING

Product maximale non-stop gebruiksuren volgens de installatierichtlijnen in een schone en temperatuurgeregelde omgeving: 24/7

Het scherm is geschikt voor landscape/portrait en tafelblad (face-up) positie. Wanneer het scherm als tafelblad toepassing wordt gebruikt, gebruik dan de Ventilator functie.

BEELD INBRANDING

Houd er rekening mee dat LCD-schermen gevoelig zijn voor inbranding. Dit gebeurt wanneer er een beeld langdurig zichtbaar op een scherm blijft. LCD inbranding is niet permanent, maar beelden die constant voor een langere tijd worden getoond, moeten worden vermeden.

Om inbranding tegen te gaan, schakelt u de monitor uit zo lang als het vorige beeld werd getoond. Dus wanneer een beeld 1 uur lang op een monitor wordt getoond en er is bewijs van de resterende afbeelding als 'geest', schakel dan de monitor 1 uur uit om het restbeeld te wissen.

Voor alle LFD schermen, adviseert iiyama bij de weergave van bewegende beelden gebruik te maken van een bewegende schermbeveiliging op gezette tijden wanneer het scherm inactief is. Het scherm kan ook preventief worden uitgeschakeld wanneer het scherm niet wordt gebruikt.

Andere manieren om het risico op inbranding te verkleinen zijn het gebruik van de Ventilator-aan functie (indien beschikbaar), of het instellen van lage backlights en lage helderheid.

VOOR LANGDURIG GEBRUIK ALS OPENBAAR MONITOR

■ Inbranding van een LCD-scherm

Wanneer een statisch beeld langdurig wordt weergegeven, kan er door de elektrische lading een spoor van elektroden zichtbaar blijven als 'geest' van het beeld (inbranding).

Beeld inbranding is geen permanent kenmerk.

■ Aanbevelingen

Om inbranden te voorkomen en de levensduur van het monitor te bevorderen, adviseren wij het volgende:

1. Vermijd het langdurig tonen van statische beelden – verander statische beelden in een continue setting.
2. Zet de monitor uit wanneer deze niet in gebruik is, hetzij door de afstandsbediening, de standby- of de "Planning"-functie.
3. Controleer de menu-instellingen van de monitor op "Pixelverschuiving" of "Witte was" en activeer deze indien beschikbaar. Dit zal het effect van het vastzitten van afbeeldingen verminderen.
4. Wanneer de monitor in een warme of afgesloten ruimte staat, maak dan gebruik van de koelventilator, schermbeveiliging en lage helderheid instelling.
5. Bij installatie van een scherm wordt uitgegaan van geschikte ventilatie. Airconditioning kan nodig zijn wanneer de omgevingtemperatuur hoog is.
6. Wij raden het gebruik van actieve koeling met ventilatoren aan bij langdurig gebruik of bij hoge omgevingstemperaturen.

KLANTENSERVICE

- OPMERKING** ■ Als u het apparaat voor onderhoud moet retourneren en u de originele verpakking niet meer hebt, moet u het apparaat niet in een andere verpakking versturen. Neem contact op met de dichtstbijzijnde iiyama vestiging of dealer voor advies of vervangende verpakking.

REINIGING

- WAAR-SCHUWING** ■ Als er tijdens het schoonmaken voorwerpen of vloeistoffen in de monitor terecht komen, moet u onmiddellijk de stekker uit het stopcontact halen en contact opnemen met uw dealer of met iiyama.

- PAS OP** ■ Zet om veiligheidsredenen de monitor uit en haal de stekker uit het stopcontact, voordat u de monitor gaat reinigen.

- OPMERKING** ■ Zorg ervoor dat u de beschermlaag van het LCD scherm niet beschadigt door met een hard voorwerp te krabben of te wrijven.
- Gebruik nooit een van de volgende oplosmiddelen. Hiermee beschadigt u de behuizing en het LCD scherm.

Verdunner	Benzine	Schurende reinigingsmiddelen
Spray-reiniger	Was	Zuur of alkalisch oplosmiddel

- Als de behuizing gedurende een lange periode contact maakt met een product van rubber of plastic, kan dit de verf van de behuizing aantasten.

- BEHUIZING** Vlekken kunt u verwijderen met een doek die licht bevochtigd is met een mild, reinigend oplosmiddel. Veeg de behuizing vervolgens met een zachte droge doek af.

- LCD** Periodiek reinigen met een zachte droge doek wordt aanbevolen.

- SCHERM** Gebruik geen tissue papier etc. omdat deze het LCD scherm beschadigen.

VOORDAT U DE MONITOR GEBRUIKT

EIGENSCHAPPEN

- ◆ **Ondersteunt Resoluties tot**
1920 × 1080 ProLite TF3239AS
3840 × 2160 ProLite TF4339AS / ProLite TF5039AS / ProLite TF5539AS / ProLite TF6539AS
- ◆ **Hoog Contrast**
1200:1 (Typisch) ProLite TF3239AS / ProLite TF4339AS / ProLite TF5539AS / ProLite TF6539AS
5000:1 (Typisch) ProLite TF5039AS
- ◆ **Helderheid 500cd/m² (Typisch zonder Touch-panel)**
- ◆ **Digital Character Smoothing**
- ◆ **2 × 10W Stereo Luidsprekers**
- ◆ **Standby Functie**
- ◆ **Voldoet aan de VESA Montagestandaard**
200mm×200mm ProLite TF3239AS / ProLite TF4339AS
400mm×400mm ProLite TF5039AS / ProLite TF5539AS / ProLite TF6539AS
- ◆ **Glas met Antireflectiecoating**

NEDERLANDS

DE INHOUD VAN HET PAKKET CONTROLEREN

De volgende accessoires zitten in het pakket. Controleer of deze zijn meegeleverd bij de monitor. Als iets ontbreekt of beschadigd is, neemt u contact op met uw Iiyama dealer of plaatselijk Iiyama kantoor.

- Stroomkabel (2 stuks) *
- USB-kabel
- Kabelafdekking met 2 schroeven
- Snel-start-handleiding
- HDMI-kabel
- Afstandsbediening
- EU/UK Energie Label
- RS-232C-kabel
- Batterij (2 stuks)
- Veiligheidsinstructies

PAS OP

* Alle garanties en waarborgen vervallen voor problemen of schade veroorzaakt door een stroomkabel die niet geleverd is door Iiyama.

Gebruik een goedgekeurd stroomkabel groter of gelijk aan H05VVVF, 3G, 0,75mm².

HET UITPAKKEN

PAS OP

Verplaats de monitor met minstens 2 personen. Indien u dit dringend advies niet in acht neemt kan er lichamelijke en materiele schade ontstaan.

SPECIALE OPMERKINGEN OVER HET TOUCHPANEEL

PAS OP

Er kan blijvende schade ontstaan indien een puntig of scherp voorwerp op de touch-laag wordt gebruikt.

Let op Als hierdoor schade ontstaat kan het het recht op garantie vervallen.

Wij raden u aan uw vinger of een geleidende rubberen Stylus-pen te gebruiken (punt R8,0 of hoger).

BEDIENINGSELEMENTEN EN AANSLUITINGEN

<Vooraanzicht>

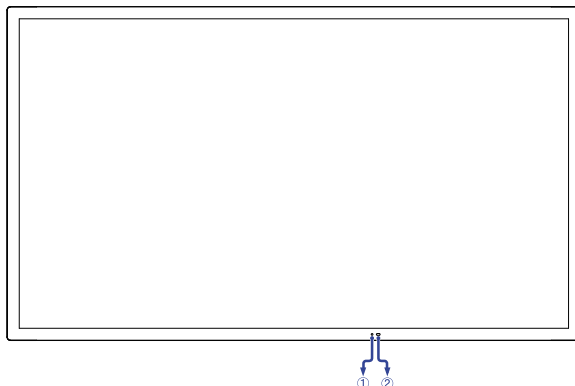

		Staat	LED
①	Power-indicator	Hoofdschakelaar "Aan"	Uit
		Functioneel "Uit"	Uit
		Normale werking	Stevig blauw
		Standby modus	Knipperend blauw
②	Afstandsbedieningssensor		

<Achterkant>

■ ProLite TF3239AS

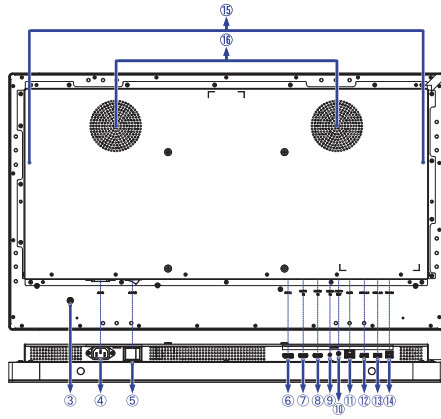

■ ProLite TF4339AS

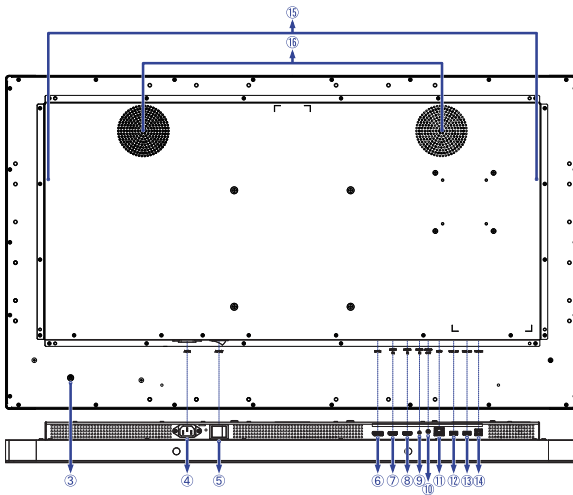

■ ProLite TF5039AS

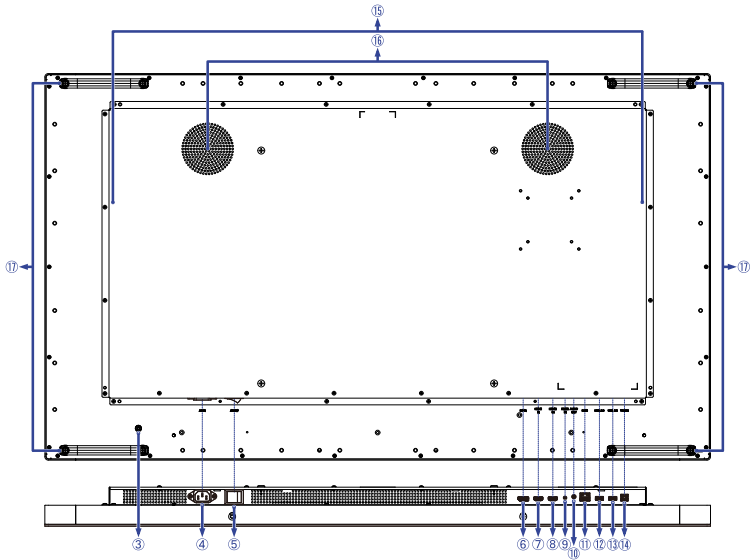

■ ProLite TF5539AS

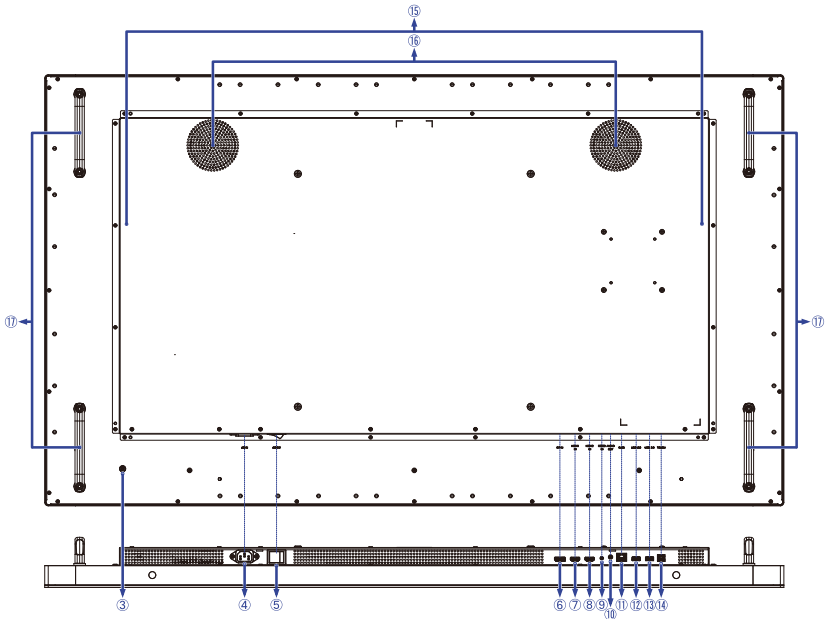

■ ProLite TF6539AS

NEDERLANDS

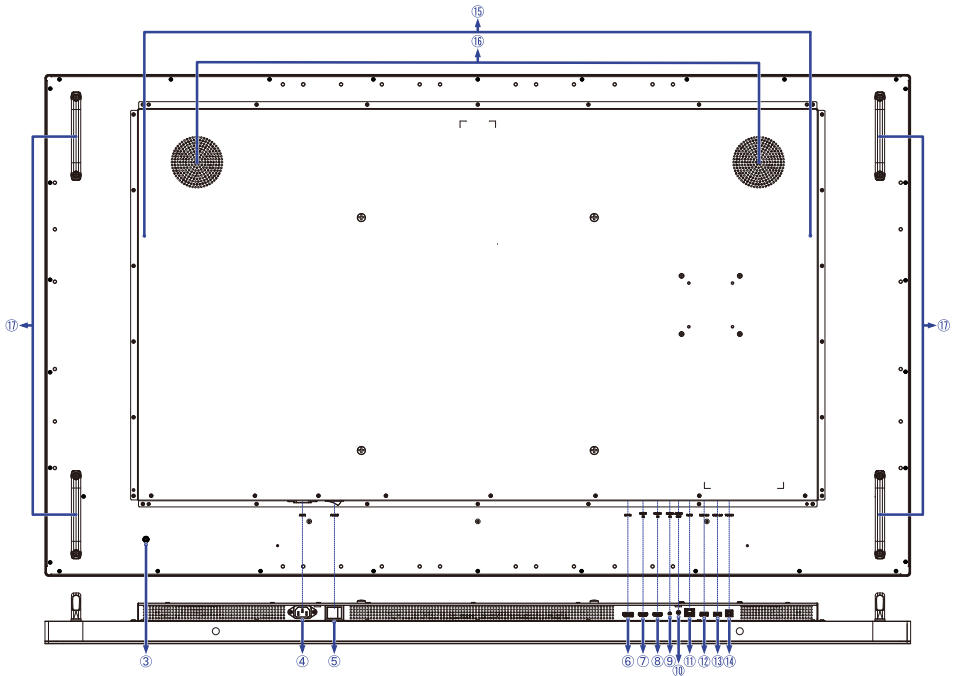

③		Aan/Uit-knop	
④	AC IN	AC Inlet	Stroomaansluiting (~: Wisselstroom)
⑤	AC-SW (Aan) / ○ (Uit)	Hoofdschakelaar	
⑥	DP IN	DisplayPort	DisplayPort-aansluiting
⑦	HDMI1 IN	HDMI	HDMI-aansluiting
⑧	HDMI2 IN	HDMI	HDMI-aansluiting
⑨	RS232 IN	RS232C	RS232C-aansluiting
⑩	AUDIO OUT	Mini-jack	Koptelefoon-aansluitin *
⑪	RJ45	RJ45	RJ45-aansluiting
⑫	USB2.0	USB2,0 (DC5V, 500mA)	USB Type-A DOWN-aansluiting
⑬	USB2.0	USB2,0 (DC5V, 500mA)	USB Type-A DOWN-aansluiting
⑭	TOUCH	USB Touch	USB Type-B UP-aansluiting
⑮	Luidsprekers		
⑯	Ventilatoren		
⑰	Handvatten		

* De juiste werking van aangesloten externe apparaten, behalve hoofdtelefoons, kan niet worden gegarandeerd.

INSTALLATIE

PAS OP

- Volg de instructies van het gebruikte type ophangbeugel. Laat service-handelingen door gekwalificeerd personeel uitvoeren.
- Verplaats de monitor met minstens 2 personen.
- Overtuig uzelf voordat u gaat installeren, dat de betreffende muur bestand is tegen het gewicht van de te installeren monitor met de te gebruiken beugel.

[VESA MUURBEUGEL]

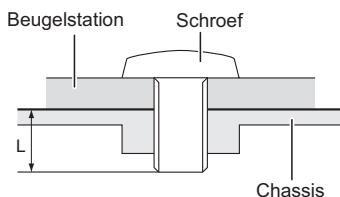

Model	Schroef	"L"-lengte
ProLite TF3239AS	M6	12mm
ProLite TF4339AS	M6	12mm
ProLite TF5039AS	M6	12mm
ProLite TF5539AS	M6	12mm
ProLite TF6539AS	M8	16mm

PAS OP

Bij gebruik van wandmontage moet rekening worden gehouden met de dikte van de montagefase. Draai de schroeven vast om de monitor vast te zetten. Het gebruik van een niet gespecificeerde schroef kan een elektrische schok of schade veroorzaken omdat deze in contact kan komen met de elektrische onderdelen in de monitor.

[DE MONITOR ROTEREN]

Deze monitor is ontworpen voor landschap, portret en tafelblad (face-up) positie.

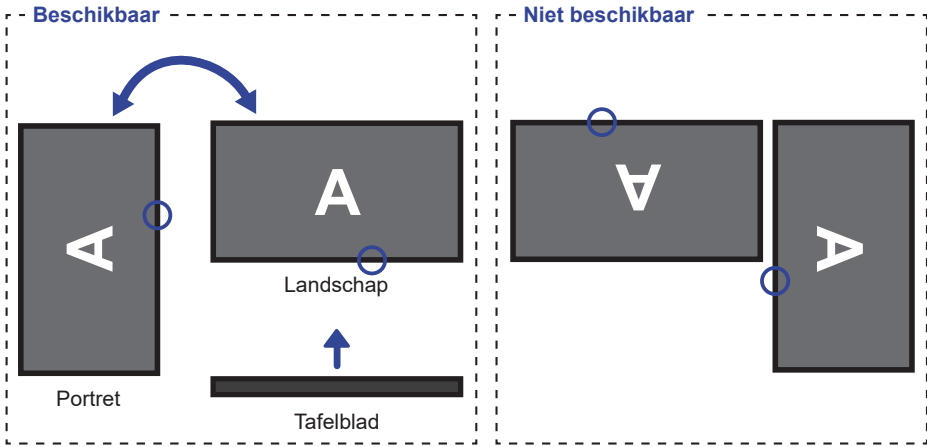

○ Power-indicator, Afstandsbedieningssensor

NEDERLANDS

[VENTILATOR]

PAS OP

Indien het scherm volledig horizontaal gebruikt wordt (panel wijst naar plafond), dan altijd de "Ventilator"-functie inschakelen!

Indien u deze functie in genoemde positie niet gebruikt, dan verkort u de levensduur van dit LCD-scherm door onnodige en schadelijke opbouw van warmte!

Indien het scherm in een externe behuizing wordt gemonteerd, dan altijd de noodzakelijke koelvoorziening aan de binnenzijde van deze behuizing plaatsen.

Na verloop van tijd hecht zich stof en vuil aan de ventilator. Aangezien dit de ventilatie nadelig beïnvloedt, deze ventilator regelmatig voorzichtig schoonmaken.

DE MONITOR AANSLUITEN

- ① Controleer of zowel computer als monitor zijn uitgeschakeld.
- ② Sluit de computer aan op de monitor met de signaalkabel.
- ③ Sluit de computer aan op de monitor met de USB-kabel.
- ④ Sluit de stroomkabel eerst op de monitor aan en vervolgens op de stroombron.
- ⑤ De monitor (Hoofdschakelaar en Aan/Uit-knop) en computer kunnen nu aangezet worden.
- ⑥ Volg de OOB (Out of Box Experience) -instructies om de scherminstellingen te voltooien.

- OPMERKING**
- Zorg ervoor dat de gebouwinstallatie een installatieautomaat van 120/240V, 20A (maximum) heeft.
 - De signaalkabel voor het aansluiten van computer en monitor kan verschillen, afhankelijk van het type computer. Een onjuiste verbinding kan zowel monitor als computer ernstig beschadigen. De bij de monitor geleverde kabel is voor een standaard aansluiting. Als een speciale kabel nodig is neemt u contact op met uw iiyama-dealer of plaatselijk iiyama-kantoor.
 - Controleer of de schroeven aan beide uiteindes van de signaalkabel zijn vastgedraaid.
 - Wacht 8 seconden nadat de USB-kabel aangesloten is waarna de touch-interface klaar is voor gebruik. De touch-interface kan bediend worden met uw stylus, vinger of elk ander (niet krassend en pen-gelijklend) voorwerp.
 - Apparatuur van het type klasse I moet worden aangesloten op een geaard contact.
 - Het stopcontact moet zich in de buurt van het apparaat bevinden en gemakkelijk toegankelijk zijn.
 - Overmatige geluidsdruk van hoofdtelefoons kan gehoorbeschadiging veroorzaken.

[Voorbeeld van aansluiting]

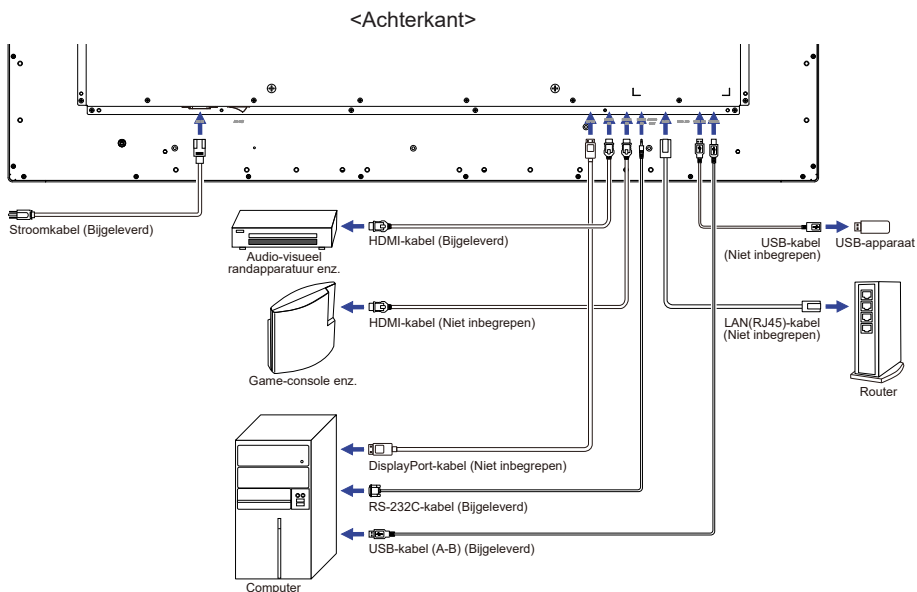

[Bevestigen van de kabelafdekking]

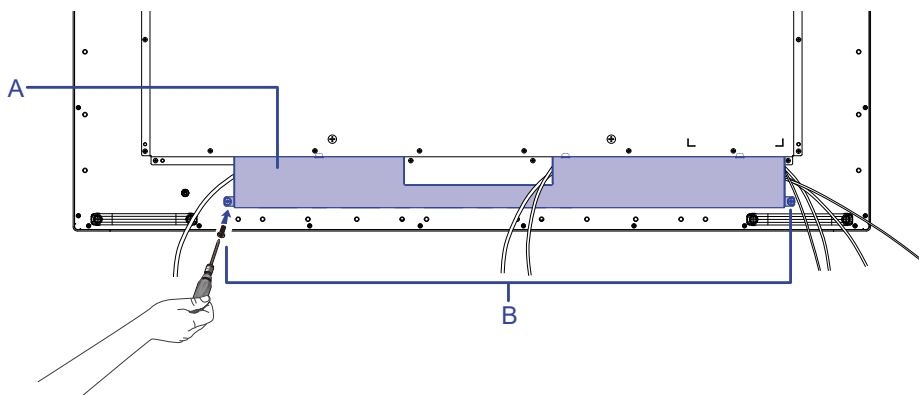

A : Kabelafdekking

B : Schroeven

FUNCTIONIES VAN AFSTANDSBEDIENING

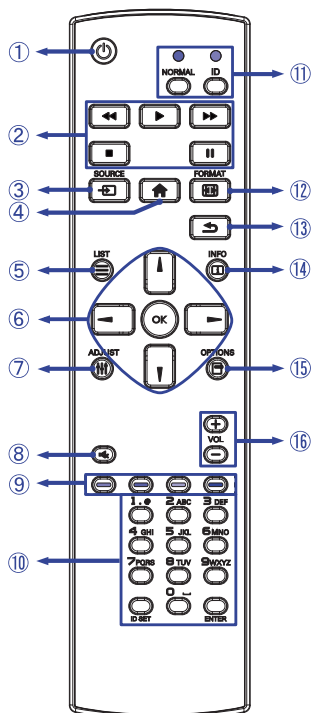

①		Schakelt de monitor aan of uit.
②	[PLAY]	Regel het afspelen van de media bestanden. ▶ : Speel af ■ : Stop : Pauze ◀◀ : Snel Terug ▶▶ : Snel Vooruit
③	SOURCE	Kiest de bron. Druk op knop ▲ of ▼ om te kiezen uit HDMI1, HDMI2, DisplayPort, Browser, CMS, File Manager, Media Player, PDF Player of Aangepast. Druk op de knop [OK] om te bevestigen en af te sluiten.
④	[HOME]	Laat het OSD-menu op de display zien.
⑤	≡ LIST	Terug naar het vorige menu. Alleen Browser, Media Player- en PDF Player-ingen.
⑥		Navigeert door de submenu's en instellingen. ▲ : Omhoog-knop ▼ : Omlaag-knop ◀ : Links-knop ▶ : Rechts-knop In Media Player: ◀ : Vorige bestand ▶ : Volgend bestand In PDF Player: ◀ : Vorige pagina ▶ : Volgende pagina
	OK	Bevestigt uw keuze of bewaard uw keuzes.
⑦	≡≡≡ ADJUST	Niet van toepassing op dit model.
⑧	[MUTE]	Zet de MUTE-functie aan of uit indien MENU niet wordt getoond.
⑨	--- [COLOR]	Niet van toepassing op dit model.
⑩	[NUMBER]/ ID SET/ ENTER	Voer tekst in voor netwerkinstelling of ID-instelling.
⑪	[ID Mode]	ID: Om de ID modus in te gaan NORMAL: Om de ID modus te verlaten
⑫	FORMAT	Wijzig beeldformaat.
⑬	[BACK]	Keert terug naar vorige menu of sluit het OSD-menu af.
⑭	INFO	Laat bron- en resolutie-informatie zien. Druk 6 seconden op de knop om de afstandsbediening te ontgrendelen.
⑮	OPTIONS	Geef de bewerkingsbalk weer. Alleen Browser, Media Player- en PDF Player-ingen.
⑯	VOL + / -	Volume + : Zet het geluid harder. Volume - : Zet het geluid zachter.

DE AFSTANDBEDIENING GEREED MAKEN

Voor ingebruikname van de afstandsbediening de 2 batterijen plaatsen.

PAS OP

- Gebruik voor de afstandsbediening geen andere batterijen dan degene die in deze handleiding worden genoemd.
- Gebruik in de afstandsbediening geen oude en nieuwe batterijen tegelijk.
- Zorg dat de polen overeenkomen met de "+" en "-" aanduidingen in de batterijbehuizing.
- Verwijder lege batterijen onmiddellijk om te voorkomen dat ze in het batterijcompartiment gaan lekken.
- Gebarsten batterijen of elektrolyten uit batterijen kunnen vlekken, brand of letsel veroorzaken.

① Open het batterijdeksel.

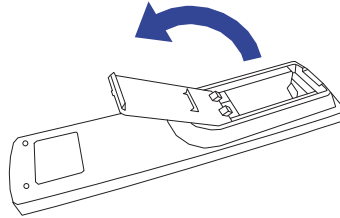

② Plaats twee AAA-batterijen met de +/-polen op de aangegeven wijze (staat op de afstandsbediening).

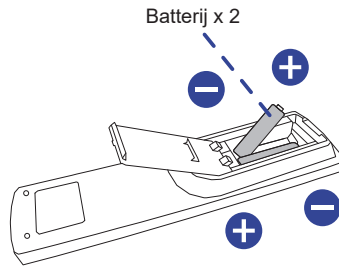

③ Sluit het batterijdeksel.

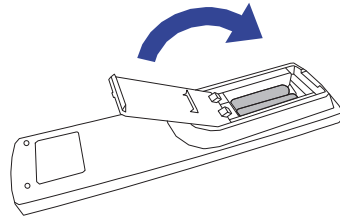

OPMERKING

- Raadpleeg bovenstaande instructies voor het verwijderen van de batterijen.
- Vervang de batterijen als de afstandsbediening vlakbij de monitor niet werkt. Gebruik AAA droge batterijen. Er bestaat explosiegevaar als de batterij wordt vervangen door een onjuist type.
- Gebruik de afstandsbediening door hiermee te wijzen naar de sensor op de monitor.
- Deze monitor werkt alleen als u de meegeleverde afstandsbediening gebruikt. Het gebruik van andere typen afstandsbediening heeft geen zin.
- Lever uw batterijen in bij een milieu-inzamelpunt.
- Batterijen mogen niet worden blootgesteld aan extreme hitte, zoals zonlicht, vuur en dergelijke.
- Verwijder de batterijen als u de afstandsbediening langere tijd niet zult gebruiken.

AFSTANDSBEDIENING-ID

U kunt de afstandsbedienings-ID instellen wanneer u de afstandbediening wilt gebruiken op specifieke monitoren.

ID modus (om ID aan te passen): Houd de ID-knop ingedrukt totdat het rode LED lampje twee keer knippert

Normale modus (om ID-modus te verlaten): Houd de NORMAL-knop ingedrukt totdat het groene LED lampje twee keer knippert

■ Programmering ID Mode

Een ID toewijzen aan de afstandbediening.

1. Open ID Mode
2. Houd de ID SET-knop ingedrukt tot het rode LED lampje brandt
3. Gebruik een nummer naar keuze voor het gewenste ID (01 - 255)
4. Druk op de ENTER-knop om het ID nummer te bevestigen
5. Het rode LED lampje zal twee keer knipperen wanneer het ID is bevestigd.

OPMERKING

- Wanneer er langer dan 10 seconden geen toets wordt ingedrukt, zal de ID verlaten worden.
- Als er verkeerde knoppen worden ingedrukt dan gewenst, wacht 1 seconde tot de rode LED lampjes uit- en weer aangaan, en toets de juiste cijfers in.
- Om het programmeren van een ID te annuleren of te stoppen, druk op de ID SET-knop.
- Het is noodzakelijk om eerste een ID nummer voor iedere monitor op te zetten voordat het geselecteerd kan worden.

■ Gebruik ID Mode

1. Open ID Mode.
2. Voer de ID van de monitor in, die gebruikt moet worden via de cijfertoetsen.
3. Druk op de ENTER-knop.

DE AFSTANDSBEDIENING GEBRUIKEN

■ Het aanzetten van de monitor

De monitor is AANGEZET en de power-indicator wordt blauw als u de Aan/Uit-knop op uw monitor of afstandbediening heeft ingedrukt. De monitor is UITGESCHAKELD en de power-indicator gaat uit wanneer u de Aan/Uit-knop op uw monitor of afstandbediening heeft ingedrukt.

OPMERKING

Zelfs indien de monitor, middels het standby modus of de Hoofdschakelaar, is uitgezet vraagt de monitor een minime hoeveelheid energie. Haal de stroomkabel uit de wandcontactdoos als u ook dat verbruik wilt voorkomen.

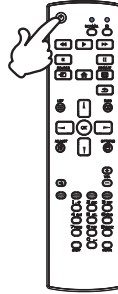

■ Het tonen van instellingen-menu

De menupagina verschijnt op het scherm als u op de  HOME-knop indrukt op de afstandbediening. De menupagina verdwijnt als u opnieuw op de  BACK-knop op de afstandbediening.

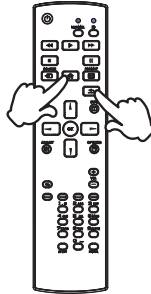

■ De cursor vertikaal verplaatsen

Selecteer de gewenste optie middels de  /  -knop indrukt op de afstandbediening terwijl het betreffende menu wordt getoond.

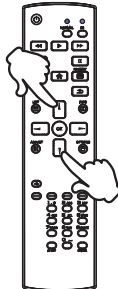

■ De cursor horizontaal verplaatsen

Selecteer de gewenste optie of instelling middels de ◀ / ▶ -knop indrukt op de afstandsbediening terwijl het betreffende menu wordt getoond.

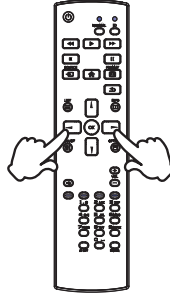

■ Het volume aanpassen

Druk op de - / + -knop indrukt op de afstandsbediening als er geen menu-pagina getoond wordt.

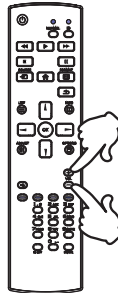

■ Een signaalbron kiezen

U schakelt tussen signaalbronnen door op de monitor telkens op  SOURCE-knop indrukt op de afstandsbediening te drukken.

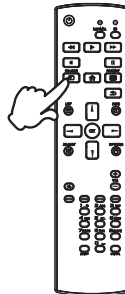

INSTELLING VAN DE COMPUTER

■ Signaaltiming

Verander de waarde in de gewenste signaaltiming zoals aangegeven op pagina 53: ONDERSTEUNENDE TIMING.

■ Windows 10/11 Plug & Play

De Iiyama lcd-monitor voldoet aan de DDC2B van de VESA-standaard. De Plug & Play functie werkt op Windows 10/11 door de monitor aan te sluiten op een computer die DDC2B ondersteunt via de geleverde signaalkabel.

OPMERKING

- Voor extra informatie over het downloaden van het stuurprogramma voor uw touchscreen kunt u ook terecht op de website: <https://iiyama.com>
- Stuurprogramma's voor monitors zijn meestal niet nodig op besturingssystemen voor Macintosh of Unix. Wilt u meer informatie, neem dan eerst contact op met uw computerdealer.

■ Opstartvolgorde

Zet de Monitor eerst aan, pas dan de computer.

■ TOUCH ondersteunt besturingssysteem:

OS versie (Windows)	Windows		
	Win 8, 10, 11	Win 7	XP
Ondersteunende touches	Multi-touch		1
Ondersteunde platform- en IO-interface	I2C/USB	USB	
Opmerking	Windows inbox driver (Geen driver nodig)		Single-touch (Driver nodig)

OS versie (Linux Distribution)	Android	Ubuntu	Fedora	Debian	RHEL	SUSE
	7,0~14	18,04~24,04	22~38	9~11	8~9,1	15-SP3~15-SP5
Ondersteunende touches	Multi-touch					
Ondersteunde Kernel versie	4,4~6,2	4,15~6,8	4,0-6,2	4,19-5,10	4,18~5,10	3,10~5,14
Ondersteunde platform- en IO-interface	USB/I2C		x86 (USB)			
Opmerking	Driver ondersteunt Multi-touch *					

OS versie (Mac OS)	Mac OS 10,14 ~14
Ondersteunende touches	Multi-touch
Ondersteunde platform- en IO-interface	USB
Opmerking	Driver ondersteunt Multi-touch *

* Voor Multi-touch driver kunt u onze website bezoeken (<https://iiyama.com>).

SCHERMINSTELLING

Volg de OOBE (Out of Box Experience) -instructies om de scherminstellingen te voltooien.

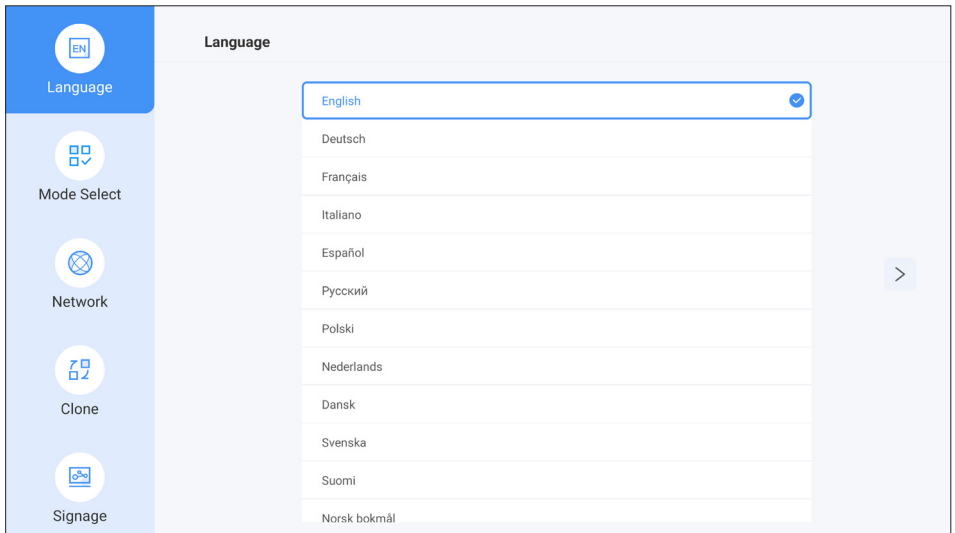
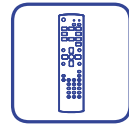

[PALM AFWIJZING FUNCTIE]

Palm Afwijzing is een manier om aanrakingen met “een groot contactoppervlak” te negeren tijdens aanraking met de vingers.

Een groot contactoppervlak: handpalm, gebalde vuist, elleboog, arm, enz.

Wanneer u het scherm met zo'n groot contactoppervlak aanraakt, wordt Palm Afwijzing geactiveerd en wordt de aanraakactie niet door het scherm herkend.

DE MONITOR GEBRUIKEN

Om het beste beeld te creëren, is uw iiyama LCD-monitor in de fabriek vooraf ingesteld met de COMPLIANT TIMING, weergegeven op pagina 53. U kunt het beeld ook aanpassen met behulp van de volgende handelingen.

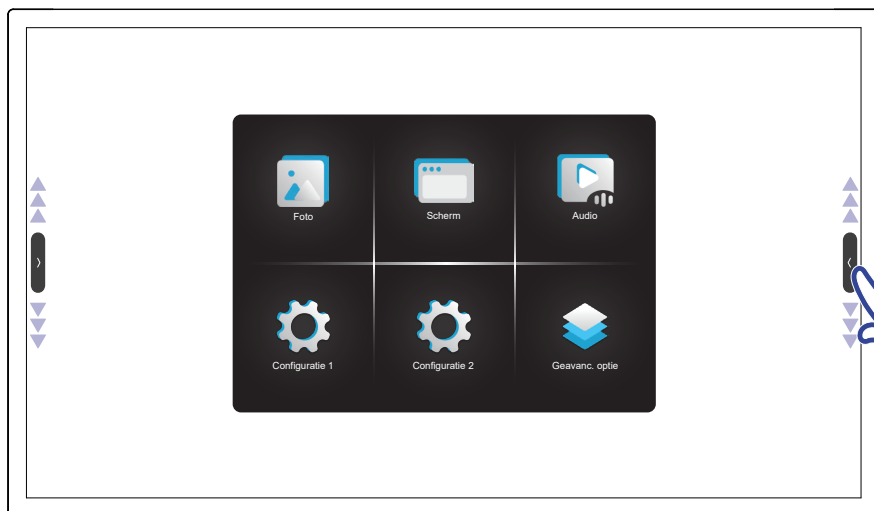
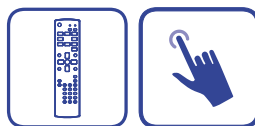

- ① Druk op de HOME-knop om de On Screen Display-functie te starten.
- ② Selecteer het menu om de juiste aanpassing of instelling uit te voeren.

OPMERKING

- Raak het scherm gedurende 3 seconden ergens met uw vinger aan en de Zijbalk verschijnt. Raak de linker- of rechter Zijbalk aan om meer inhoud weer te geven.

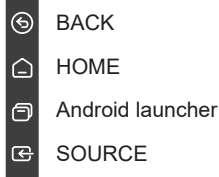

- Alle veranderingen worden automatisch in het geheugen opgeslagen als de OSD verdwijnt. Schakel niet de stroom uit als u het menu gebruikt.
- Hebben alle items slechts één instelling die van toepassing is op alle signaaltimings.

INHOUD VAN HET AANPASSINGSMENU

Foto Picture



Aanpassingsitem	Probleem / Optie		
Helderheid * ¹ Brightness	Te donker	▶▶	
	Te helder	▶▶	
Contrast * ² Contrast	Te vaag	▶▶	
	Te intens	▶▶	
Scherpte * ² Sharpness	Te vaag	▶▶	
	Te sherp	▶▶	
Zwartniveau * ² Black level	Zwart is te donker	▶▶	
	Zwart is te helder	▶▶	
Tint * ² Tint	Paarsachtig	▶▶	
	Groenachtig	▶▶	
Kleur * ² Color	Te zwak	▶▶	
	Te sterk	▶▶	
Ruisonderdrukking * ² Noise reduction	Uit	Geluidsreductie is uitgeschakeld.	
	Laag	Beperkte mogelijkheid om elektrische ruis, eventueel veroorzaakt door verschillende media-players, te verminderen.	
	Gemiddeld	Electronisch beeldruis veroorzaakt door verschillende mediaspelers wordt meer verminderd dan Laag.	
	Hoog	Electronisch beeldruis veroorzaakt door verschillende mediaspelers wordt meer verminderd dan Midden.	
Gammaselectie Gamma selection	Gamma instellen. Eigen / 2.2 / 2.4 / Sgamma / D-image		
Laag blauw licht Low blue light	Uit	Terug naar normaal.	
	Aan	Blauw licht wordt verminderd.	
Kleurtemperatuur Color temperature	3000K	9300K	
	4000K	10000K	
	5000K	Eigen	Originele kleurtemperatuur
	6500K	Gebruiker 1	Gebruikersinstelling 1
	7500K	Gebruiker 2	Gebruikersinstelling 2

Foto Picture



Aanpassingsitem	Optie		
Kleurregeling ^{*3} Color control	Stel gebruikerskleur in.		
	Voor Gebruiker 1	R	Te zwak Te sterk
		G	
		B	
Voor Gebruiker 2	2000K-10000K		
Overscannen ^{*2} Overscan	Uit	Overscan repareren.	
	Aan	Randen van een scherm worden bijgesneden.	
Reset foto Picture reset	Annuleren	Terug naar menu.	
	Ok	De foto wordt teruggezet naar de fabrieksinstelling.	

- ^{*1} Pas de Helderheid als u het monitor in een donkere kamer gebruikt en het scherm te licht is. De helderheidsaanpassing is uitgeschakeld wanneer de "Helderheid" van de "Paneelbesparing" is ingeschakeld.
- ^{*2} Niet beschikbaar voor Browser, CMS, File Manager, Media Player, PDF Player en Aangepast ingangen.
- ^{*3} Alleen beschikbaar wanneer "Kleurtemperatuur" is ingesteld op "Gebruiker 1" of "Gebruiker 2".

Scherm Screen

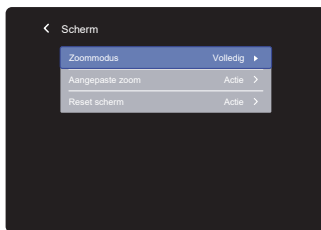

Aanpassingsitem	Optie	
Zoommodus * ¹ Zoom mode	Volledig	Vergroot de afbeelding horizontaal naar beeldvullend, als de beeld-bron 4:3 is (standard definition). Wanneer de bron 16:9 is, dan wordt hij in dezelfde ratio getoond.
	4:3	Toon alle beeld-bronnen in een 4:3 beeld-verhouding.
	Werkelijk	Toont de afbeelding 1:1 formaat.
	21:9	Toon alle beeld-bronnen in een 21:9 beeld-verhouding.
	Aangepast	Zoomscherm aanpassen.
Aangepaste zoom * ² Custom zoom	Zoommodus	Zoom tegelijkertijd in op de horizontale en verticale grootte van de afbeelding.
	H-zoom	Zoom in op de horizontale grootte van de afbeelding.
	V-zoom	Zoom in op de verticale grootte van de afbeelding.
	H-positie * ³	Zoom / H Zoom-waarden.
	V-positie * ³	Zoom / V Zoom-waarden.
Reset scherm Screen reset	Annuleren	Terug naar menu.
	Ok	De scherm wordt teruggezet naar de fabrieksinstelling.









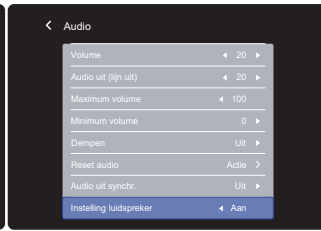





*¹ Niet beschikbaar voor Browser, CMS, File Manager, Media Player, PDF Player en Aangepast ingangen.

*² Dit kan alleen worden gekozen wanneer "Zoommodus" is ingesteld op "Aangepast".

*³ Niet beschikbaar wanneer de waarde van "Zoommodus", "H-zoom" en "V-zoom" "0" is.

Audio Audio



Aanpassingsitem	Probleem / Optie	
Balans Balance	Linker luidspreker harder.  Rechter luidspreker harder. 	
Hoge tonen Treble	Te weinig  Te veel 	
Bas Bass	Te weinig  Te veel 	
Volume Volume	Te zacht  Te hard 	
Audio uit (lijn uit) Audio out (line out)	Pas geluidsniveau aan.  Te zacht  Te hard 	
Maximum volume Maximum volume	Stel het maximale volume in.  	
Minimum volume Minimum volume	Stel het minimale volume in.  	
Dempen Mute	Uit	Herstelt het geluidsniveau naar het vorige niveau.
	Aan	Schakelt het geluid tijdelijk uit.
Reset audio Audio reset	Annuleren	Terug naar menu.
	Ok	De audio wordt teruggezet naar de fabrieksinstelling.
Audio uit synchr. Audio out sync	Uit	Het volume van de luidspreker is anders dan het volume van de audio-uitgang (lijnuitgang).
	Aan	Het volume van de luidspreker komt overeen met het volume van de audio-uitgang (lijnuitgang).
Instelling luidspreker Speaker setting	Uit	Schakel de Instelling luidspreker uit.
	Aan	Schakel de Instelling luidspreker in.

Configuratie 1 Configuration 1



Aanpassingsitem	Optie		
Android launcher Android launcher	Schakel de Android-launcher in de instellingen in om toegang te krijgen tot de functie.		
Status inschakelen Switch on state	Aan forceren	Het monitor wordt ingeschakeld wanneer het stroomkabel op een stopcontact is aangesloten.	
	Uitschakelen	Het monitor blijft uitgeschakeld wanneer het stroomkabel op een stopcontact is aangesloten.	
	Laatste status	Het monitor keert terug naar de vorige voedingsstatus (aan/uit/standby) bij het verwijderen en vervangen van het stroomkabel.	
Touch vergrendeling Touch lock	Uit	Schakel bediening via touchscreen in.	
	Aan	Schakel touchscreenbediening uit.	
Touch modus *1 Touch mode	Uit	Normale aanraking (met blote handen of een stylus)	
	Handschoen	Aanraking met handschoen (Ondersteunt dikte +2mm)	
	Door glas	Aanraking door glas (Ondersteunt dikte +6mm)	
Muismodus Mouse mode	Uit	Muismodus is uitgeschakeld.	
	Aan	Multi-touch-bediening wordt overgeschakeld naar single-touch-bediening.	
Paneelbesparing Panel saving	Helderheid	Uit	Achtergrondverlichting aanpassing is uitgeschakeld.
		Aan	De helderheid van het beeld wordt teruggebracht tot 40% van het maximum.
	Pixelverschuiving	Om de positie van de pixels in vier richtingen (omhoog, omlaag, links of rechts) te verplaatsen.	
		Automatisch	Verplaatst de positie van de afbeelding automatisch.
		Uit	Pixelverschuiving is uitgeschakeld.
	Aan	Verplaatst de positie van het beeld op vaste intervallen. 10-900 seconden	
	Witte was	Geef een volledig wit scherm weer om inbranden van het beeld te verminderen. De aanbevolen weergavetijd is 4 uur of meer. Druk op de  knop om terug te keren naar het menu.	

*1 Schakel de stroom in en stel de "Touch modus" in nadat de monitorinstallatie is voltooid. Als u de het inschakelen van de stroom en het instellen van de "Touch modus" voordat de monitor is geïnstalleerd, kan dit leiden tot een verkeerde uitlijning of een storing in de aanraakkalibratie. Het maximaal aantal touch punten hangt af van de geselecteerde modus.

	Max. touch punten
Uit	40*
Handschoen	5
Door glas	2

* De normale instelling op Windows staat maximaal 10 touch punten toe.

Configuratie 1 Configuration 1

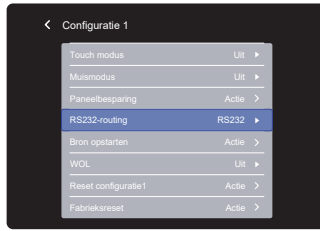

Aanpassingsitem	Optie	
RS232-routing RS232-routing	Selecteer de netwerkcontrolepoort. RS232 / LAN RS232	
Bron opstarte ^{*2} Boot on source	Laatste input	Wanneer het scherm wordt aangezet, start het met dezelfde instelling als toen het scherm voor het laatst werd uitgeschakeld. Uit / Aan
	Input	Selecteer de invoerbron tijdens het opstarten. HDMI1 / HDMI2 / DisplayPort / Browser / CMS / File Manager / Media Player / PDF Player / Aangepast
	Afspeellijst	Selecteer afspeellijstindex voor Browser, Media Player en PDF Player.
WOL WOL	Uit	Schakel wake on LAN-functie uit.
	Aan	Schakel wake on LAN-functie in.
Reset configuratie1 Configuration1 reset	Annuleren	Terug naar menu.
	Ok	De Configuratie1 wordt teruggezet naar de fabrieksinstelling.
Fabrieksreset Factory reset	Annuleren	Terug naar menu.
	Ok	Standaardwaarden worden hersteld.

^{*2} Geen fail-over functie, het systeem behoudt zijn bron, zelfs als de bron geen signaal invoer is.

Configuratie 2 Configuration 2

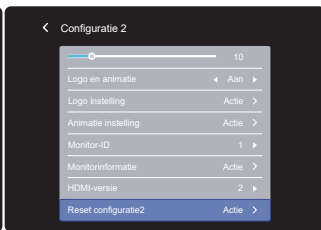
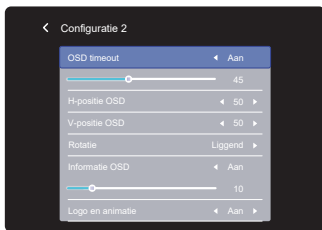

Aanpassingsitem	Probleem / Optie	
OSD timeout OSD timeout	U kunt de tijdsduur van het OSD scherm instellen tussen 5 en 120 seconden. Uit / Aan (5 - 120 seconden) ▶▶	
H-positie OSD OSD H Position	OSD staat te veel links OSD staat te veel rechts ▶▶	
V-positie OSD OSD V Position	OSD staat te laag OSD staat te hoog ▶▶	
Rotatie System Rotation	Liggend	Toont het OSD in de liggende modus.
	Staand	Toont het OSD in de staande modus.
Informatie OSD Information OSD	Stel de periode in gedurende welke de informatie in de rechterbovenhoek van het scherm wordt weergegeven wanneer de ingangsbron wordt gewijzigd. Uit / Aan (1 - 60 seconden) ▶▶	
Logo en animatie Logo and animation	Uit	Het iiyama-logo en de animatie worden niet weergegeven wanneer de monitor wordt ingeschakeld.
	Aan	Het iiyama-logo en de animatie worden weergegeven wanneer de monitor wordt ingeschakeld.
	Gebruiker	Aangepaste logo-optie in Android is ingesteld, er zal alleen een aangepast logo zijn wanneer het monitor is ingeschakeld.
Logo instelling * ¹ Logo setting	Selecteer opstartlogo.	
Animatie instelling * ¹ Animation setting	Selecteer opstartanimatie.	
Monitor-ID Monitor ID	Geef monitor unieke ID. 1 - 255	
Monitorinformatie Monitor information	Toont informatie over uw monitor, inclusief modelnaam, serienummer, gebruiksuren en software versie.	
HDMI-versie * ² HDMI version	Stelt HDMI versie in. 2 / 1.4 / Automatisch	
Reset configuratie2 Configuration2 reset	Annuleren	Terug naar menu.
	Ok	De Configuratie2 wordt teruggezet naar de fabrieksinstelling.

*¹ De "Logo instelling" en "Animatie instelling" zijn alleen beschikbaar wanneer u de "Gebruiker" van de "Logo en animatie" functie selecteert.

Formaat power-on-logo: bmp / 1920x1080 / 16 bit / RGB565

Formaat power-on-animatie: 4K beschikbaar / png (normaal) / Framesequentie afspelen

*² Alleen HDMI-ingang

Geavanc. optie Advanced Option

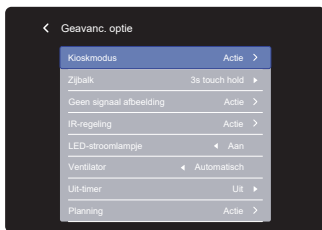

Aanpassingsitem	Optie	
Kioskmodus * ¹ Kiosk mode	Beperk de functionaliteit van de monitor zodat deze alleen voor specifieke doeleinden kan worden gebruikt. Voer het wachtwoord in dat u hebt ingesteld bij de eerste scherminstellingen. Wachtwoord (Annuleren / Ok)	
Zijbalk Side bar	Selecteer de weergave-instelling van de zijbalk.	
	3s touch hold	Raak het scherm gedurende 3 seconden aan om het weer te geven.
	Altijd uit	Altijd verbergen
	Altijd aan	Altijd laten zien
Geen signaal afbeelding No signal image	Pas het beeld aan voor het scherm zonder signaal. Afbeelding / Kantoorvergadering gids / Titel / Ruimte / Datum & Tijd / Duur (30 min / 1 uur / 1,5 uur / 2 uur / 2,5 uur / 3 uur / uit) / Tekstkleur (Wit / Zwart) / Toon huidige tijd	
Gemotoriseerde standaard * ² Motorized stand	Wanneer u een gemotoriseerde standaard gebruikt, kunt u de hoogte aanpassen en aanpassen.	
	Omhoog	Breng de gemotoriseerde standaard omhoog.
	Omlaag	Laat de gemotoriseerde standaard zakken.
	Slot 1 / Slot 2	Onthoud uw gewenste hoogte in Slot 1 of Slot 2.
IR-regeling IR control	Selecteer de bedieningsmodus van de afstandsbediening.	
	Ontgrendelen * ³	Ontgrendeld
	Alles vergr.	Vergrendel de afstandsbediening.
	Alles behalve stroom vergr.	Vergrendel alles behalve de aan/uit functie van de afstandsbediening.
	Alles behalve volume vergr.	Vergrendel alles behalve de volume van de afstandsbediening.
	Alles behalve PWR & VOL vergr.	Vergrendel alles behalve de volume- en de aan/uit functie van de afstandsbediening.
LED-stroomlampje Power LED light	Uit	Power-indicator-lampje is UIT.
	Aan	Power-indicator-lampje is AAN.
Ventilator * ⁴ Fan	Uit	Ventilator is uitgeschakeld.
	Aan	Ventilator is ingeschakeld.
	Automatisch	De ventilator gaat automatisch aan wanneer de interne temperatuur van de monitor 50°C graden of hoger bereikt.
Uit-timer Off timer	Instellen wanneer het monitor wordt uitgeschakeld (in uren) Uit / Aan (1 - 24 uren)	

Geavance. optie Advanced Option



Aanpassingsitem	Optie			
Planning Schedule	Planningslijst	Er kunnen maximaal 7 schema's worden ingesteld.		
	Starttijd *5	Stel de starttijd in.		
	Eindtijd *5	Stel de eindtijd in.		
	Input	Kies signaal-bron uit die getoond dient te worden wanneer het monitor weer wordt aangezet. HDMI1 / HDMI2 / DisplayPort / Browser / CMS / File Manager *6 / Media Player / PDF Player / Aangepast		
	Afspeellijst	Selecteer een afspeellijst voor Browser, Media Player en PDF Player.		
	Dagen van de week	Stel de dag van de week in. ZON / MAA / DIN / WOE / DON / VRIJ / ZAT		
	Elke week	Stel in of het elke week herhaald moet worden. Uit / Aan		
	Inschakelen *7	Schakel schema in/uit.		
HDMI met One Wire HDMI with One Wire	Uit	HDMI with One Wire is uitgeschakeld.		
	Aan	Bedien alle apparaten die zijn aangesloten via een HDMI-kabel met één afstandsbediening.		
HDMI met één draad uitgeschakeld HDMI with One Wire Power Off	Uit	HDMI with One Wire Power Off is uitgeschakeld.		
	Aan	Gebruik de aan/uit-knop op het apparaat dat is aangesloten met de HDMI-kabel om over te schakelen naar de stand-by modus.		
Auto signaaldetectie *8 Auto signal detection	Uit	Schakel de automatische signaaldetectie uit.		
	Alles *9	Detecteert automatisch alle bronnen als er geen signaal op de standaardingang is en selecteert automatisch het beschikbare signaal.		
	Failover	Detecteert automatisch bronnen met een door de gebruiker gedefinieerde volgorde als er geen signaal is op de standaard ingang en selecteert automatisch het beschikbare signaal.		
Taal Language	English	Engels	Deutsch	Duits
	Français	Frans	Italiano	Italiaans
	Español	Spaans	Русский	Russisch
	Polski	Pools	Nederlands	Nederlands
	Dansk	Deens	Svenska	Zweeds
	Suomi	Fins	Norsk bokmål	Noors
	Čeština	Tsjechisch		

Geavanc. optie Advanced Option



Aanpassingsitem	Optie	
OSD-transparantie OSD Transparency	De achtergrond van OSD is transparant gemaakt. Uit / Aan (5 - 100) ▶▶	
Energiebesparing Power Saving	Modus 1: WOL uit, broningang ontwaken uit, achtergrondverlichting uit Modus 2: WOL uit, broninvoer wordt wakker, achtergrondverlichting uit Modus 3: WOL aan, broningang ontwaken uit, achtergrondverlichting uit Modus 4: WOL aan, broninvoer wordt wakker, achtergrondverlichting uit	
Reset geavanc. optie Advanced option reset	Annuleren	Terug naar menu.
	Ok	Geavanceerde optie-instelling wordt teruggezet naar de fabrieksinstelling.

*1 Functies uitgeschakeld in Kioskmodus

Configuratie 1	Android launcher
Configuratie 2	Logo en animatie
	Logo instelling
	Animatie instelling
Geavanc. optie	Geen signaal afbeelding

*2 Uitgeschakeld indien niet aangesloten op een gemotoriseerde standaard.

*3 Houd de **[i]** INFO-knop op de afstandsbediening gedurende 6 seconden ingedrukt om te ontgrendelen.

*4 Indien het scherm volledig horizontaal gebruikt wordt (panel wijst naar plafond), dan òltijd de "Ventilator"-functie inschakelen.

*5 De "Starttijd" moet kleiner zijn dan de "Eindtijd".

*6 De foto- of videobestanden in de map `iyama_play` op het USB-flashstation kunnen automatisch worden afgespeeld met de instelling Schedule.

De afspeelvolgorde is alfabetisch, 0 ~ 9, aA ~ zZ, hoofdlettergevoelig.

*7 Aanpassingen aan "Inschakelen" mogen pas worden gemaakt nadat de "Starttijd", "Eindtijd", "Input" en "Dagen van de week" correct zijn ingesteld.

*8 De monitor detecteert en selecteert automatisch een beschikbare signaalbron.

*9 Volgorde van detectie: HDMI1 → HDMI2 → DisplayPort → Browser → CMS → File Manager → Media Player → PDF Player → Aangepast

ANDROID LAUNCHER GEBRUIKEN

Prompt op het scherm

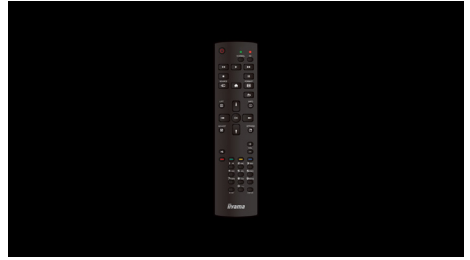
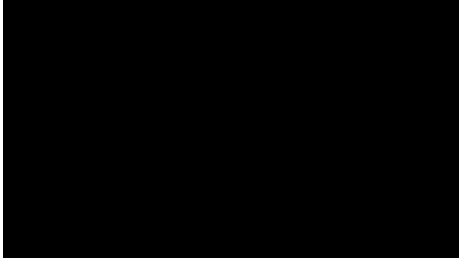

Geef het Android launcher weer met een van de volgende methoden:

- ➔ Druk op de 🏠 HOME-knop en nummer 1668 op de afstandsbediening.
- ➔ Selecteer menu "Android launcher" in "Configuratie 1".
- ➔ Tik op 📁 "Android launcher" in de Zijbalk.

Android Launcher

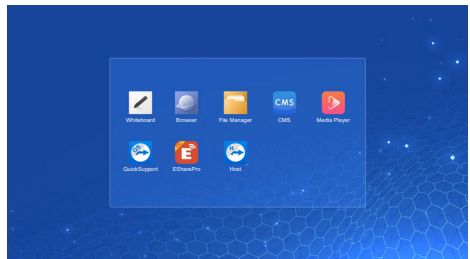
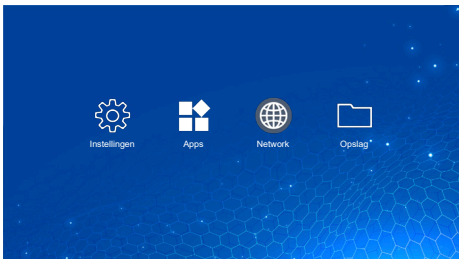

* Android-upgrade is niet beschikbaar op dit model.

- Instellingen : Ga naar de app instellingen.
- Apps : Toon alle apps. (Whiteboard / Browser / File Manager / CMS / Media Player / QuickSupport / ESharePro / Host)
- Network : Ethernet instellen.
- Opslag : Toon de huidige Android opslaginformatie.

OPMERKING

- Ondersteunend bestandssysteem
FAT32
- Ondersteunend bestandsindeling
 - Muziek: MP3, M4A, AAC, LPCM
 - Video: 3G2, 3GP, AVI, F4V, FLV, MP4, M2TS, M2V, M4V, MKV, MOV, MPEG, MTS, OGM, PMP, TP, TS, VOB, WEBM
 - Afbeelding: JPG, JPEG, BMP, PNG, GIF

Instellingen

Netwerk en internet Network & internet



Item	Optie		
Wi-Fi * Wi-Fi	Zet het WIFI signaal In-/Uit-schakelen en maak verbinding met een WIFI apparaat.		
	Wi-Fi lijst	Geef een lijst met wifi-netwerken weer.	
	Netwerk toevoegen	Netwerknaam	
		Beveiliging	
		Geavanceerde opties	
	Wifi-voorkeuren	Wifi automatisch aanzetten	
Meldingen ontvangen voor openbare netwerken			
Geavanceerd			
Opgeslagen netwerken	Bewaar wifi-netwerken op deze monitor.		
Ethernet Ethernet	Stel het bekabelde netwerk in. Inschakelen / Uitschakelen		
	IP address	Ken IP adres aan het scherm toe.	
	Netmask	Ken Netmasker aan het scherm toe.	
	Gateway	Ken Toegangspoort aan het scherm toe.	
	DNS1	DNS-serveradres toewijzen.	
	DNS2		
	Ethernet IP mode	Static	
DHCP			
Hotspot * Hotspot	Wifi-hotspot	Stel de Hotspot-functie in. In-/Uit-schakelen (Naam hotspot / Beveiliging / Wachtwoord hotspot / Frequentieband voor toegangspunt / Hotspot automatisch uitzetten)	

* Beschikbaar bij verbinding met Wifi Dongle.

Apps en meldingen Apps & notifications

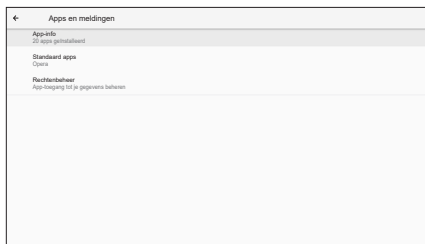

Item	Optie	
App-info App info	Toon applicatie informatie.	
Standaard apps Default apps	Browser-app	Stel de standaard apps in.
	Startscherm-app	
	Links openen	
Rechtenbeheer Permission manager	App-rechten	Stel app-machtigingen in.

Scherm Display

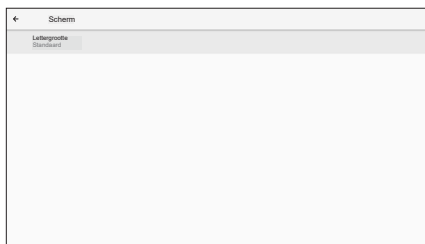

Item	Optie	
Lettergrootte Font size	Klein	Stel de tekengrootte in.
	Standaard	
	Groot	
	Grootst	

Signage display Signage display

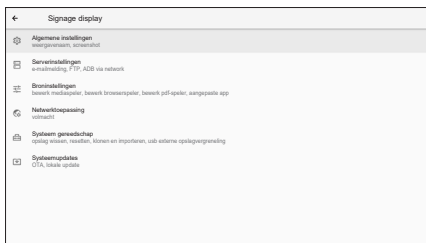

Item	Optie		
Algemene instellingen General settings	Signage displaynaam	Stel de weergavenaam.	
	Screen shot	Inschakelen / Uitschakelen (Interval, Starttijd, Eindtijd, Herhalen, Opslaan in, Schermafbeeldingen wissen, Stuur screenshots via e-mail)	
Serverinstellingen Server settings	E-mail notificatie	Inschakelen / Uitschakelen (SMTP, E-mailmanager, Testen)	
	FTP	Inschakelen / Uitschakelen (Account, Wachtwoord, Opslagpad, Poort)	
	ADB via netwerk	ADB-functie Inschakelen / Uitschakelen.	
Broninstellingen Source settings	Mediaspeler bewerken	Bewerk de afspeellijst- en effectinstellingen van de media player.	
	Browserspeler bewerken	Bewerk browserlijst en effectinstellingen.	
	PDF-speler bewerken	Bewerk de afspeellijst- en effectinstelling van de PDF-speler.	
	Opslag pad	Stel de opslaglocatie in voor de Browser, Media Player en PDF Player.	
	Aangepaste app	Selecteer de app die is geopend onder het Aangepaste kanaal.	
	Aangepaste bronnaam	Pas de namen van elke signaalbron aan.	
Netwerktoeepassing Network application	Volmacht	Stel de proxyserver in. Inschakelen / Uitschakelen (Proxy-hostnaam: IP-adres van proxyserver, Proxy-poort: poortnummer van proxyserver, Type: type proxyserver) Authenticatie / Gebruikersnaam / Wachtwoord	
Systeem gereedschap System tools	Lege opslagruimte	Alle gegevens in signage wissen. Allemaal / Intern geheugen / USB-opslag	
	Resetten	Alle gegevens wissen	Standaardwaarden worden hersteld.
	Klonen en importeren	Kloon	Kopieer de configuratie van bewegwijzeringdisplays, OSD-instelling, afspeellijst en mediabestanden.*
		Importeren	Importeren uit de bewegwijzeringmap. Interne opslag / Externe opslag
USB externe opslag Slot	Vergrendel / Ontgrendel de externe USB-opslag.		
Systeemupdates System updates	OTA	Firmware update.	
	Lokale update		

* Mediabestanden zijn de mediainhoud die naar dit apparaat wordt gekopieerd tijdens het maken van afspeellijsten in de Browser, Media Player en PDF Player.

Beveiliging Security



Item	Optie
Apps voor apparaatbeheer Device admin apps	Informatie over inloggegevens weergeven.
Onbekende bronnen Unknown sources	Inschakelen / Uitschakelen van app-installatie vanuit onbekende bronnen.

Systeem System



Item	Optie	
Talen en invoer Language & input	Talen	Stel de taal, knoppenbord en invoer methode in.
	Schermttoetsenbord	Taal: English / Deutsch / Français / Italiano / Español / Русский / Polski / Nederlands / Dansk / Svenska / Suomi / Norsk bokmål / Čeština
	Fysiek toetsenbord	
Datum en tijd Date & time	Netwerktijd gebruiken	Stel de Datum en tijd in. Gebruik automatische datum- en tijdsnotatie, 24-uursnotatie.
	Tijdzone	
	NTP-server	

Over apparaat About device



Item	Optie	
Juridische informatie Legal information	Licenties van derden	Belangrijkste informatie in Over: Juridische / Model / Android versie / Build nummer / Build versie Automatisch zoeken naar update .zip vanaf USB. Wanneer u het geüpdate bestand selecteert, wordt het monitor opnieuw gestart en de update gestart.
	Systeemlicenties voor Webview	
Model Model	Model	
	Serienummer	
	Hardwareversie	
Android-versie Android version	Android-versie	
	Android-beveiligingsupdate	
	Kernel-versie	
	Build-nummer	
Build-nummer Build number		
Build versie Build version		

■ Snelle informatie

Druk op de **i** INFO-knop en nummer 77 op de afstandsbediening om de netwerk- en monitorinformatie te bevestigen.

[Whiteboard]

De Whiteboard-applicatie is handig voor zakelijke presentaties, vergaderingen, trainingen en meer. Met de aanraakbediening kunt u eenvoudig lijnen, vormen en tabellen maken, en u kunt ook afbeeldingen en video's plakken.

[Browser]

Zoek of voer het adres in om naar de gewenste webpagina te gaan.
Personaliseer uw browser met een Opera-account.

[File Manager]

Blader door de bestanden die zijn opgeslagen in de interne opslag, inclusief USB.

[Media Player]

- Bestand afspelen: selecteer het bestand dat u wilt afspelen
- Afspeelvolgorde: stel de afspeelvolgorde van de bestanden in
- Afspeelmodus: stel de afspeelmodus in
- Beeldstijl: stel de beeldgrootte in
- Lijst maken: Maak een nieuwe afspeellijst

● Bestand afspelen

1. Selecteer "Bestand afspelen" op de pagina.
2. Selecteer het bestand en druk op de OK-knop.
3. Druk op de OK-knop om af te spelen.

● Afspeelvolgorde

Selecteer "Afspeelvolgorde" op de pagina.

- **Reeks:** Speel bestanden in sequenties af.
- **Achteruit:** Speel bestanden achteruit af.
- **Willekeurig:** Alle bestanden in de lijst worden willekeurig afgespeeld.
- **Cyclus:** Alle bestanden in de lijst worden herhaaldelijk afgespeeld.

● Afspeelmodus

Selecteer "Afspeelmodus" op de pagina.

- **Auto:** Duur automatisch afspelen. 5s / 15s / 30s / 60s
- **Handleiding:** Speel het bestand handmatig af.

● **Beeldstijl**











Selecteer “Beeldstijl” op de pagina.

- **Schaal:** Geef de afbeelding weer in de oorspronkelijke beeldverhouding.
- **Vol:** Vergroot de afbeelding tot volledig scherm.

● **Lijst maken**

1. Selecteer “Lijst maken” op de pagina.
2. Selecteer “Bestand toevoegen”.
3. Selecteer het bestand en voeg het toe aan de lijst.

■ **Afstandsbediening**

-  : Omhoog
-  : Omlaag
-  : Selecteer bestand.
-  : Het mediabestand af te spelen.
-  : Toon de bewerk balk.
Verwijder alles: Verwijder afspeellijstbestanden.
Terug: Terugkeren.
-  : Om het mediabestand te pauzeren.
-  : Om 10 seconden vooruit te springen.
-  : Om 10 seconden achteruit te springen.
-  : Stop het afspelende bestand en keer terug naar de menu.
-  : Vorige bestand
-  : Volgend bestand

[QuickSupport]

Met de TeamViewer QuickSupport mobiele app kunt u snel ondersteuning op afstand ontvangen op uw smartphone of tablet.

[EShare Pro]

EShare Pro is een multischermminteractie-applicatie die de gebruikerservaring natuurlijk en plezierig maakt voor home entertainment, zakelijke presentaties en educatieve training.

EShare Pro moet worden geactiveerd om volledige functionaliteit te krijgen.

Ga naar https://iiyama.com/gb_en/eshare om een licentiesleutel te verkrijgen.

[Host]

Met de TeamViewer QuickSupport mobiele app kunt u snel ondersteuning op afstand ontvangen op uw smartphone of tablet.

[PDF Player]

- Bestand afspelen: selecteer het bestand dat u wilt afspelen
- Afspeelvolgorde: stel de afspeelvolgorde van de bestanden in
- Afspeelmodus: stel de afspeelmodus in
- Lijst maken: Maak een nieuwe afspeellijst

● Bestand afspelen

1. Selecteer “Bestand afspelen” op de pagina.
2. Selecteer het bestand en druk op de OK-knop.
3. Druk op de OK-knop om af te spelen.

● Afspeelvolgorde

Selecteer “Afspeelvolgorde” op de pagina.

- **Reeks:** Speel bestanden in sequenties af.
- **Achteruit:** Speel bestanden achteruit af.
- **Willekeurig:** Alle bestanden in de lijst worden willekeurig afgespeeld.
- **Cyclus:** Alle bestanden in de lijst worden herhaaldelijk afgespeeld.

● Afspeelmodus









Selecteer “Afspeelmodus” op de pagina.

- **Auto:** Duur automatisch afspelen. 5s / 15s / 30s / 60s
- **Handleiding:** Speel het bestand handmatig af.

● Lijst maken

1. Selecteer “Lijst maken” op de pagina.
2. Selecteer “Bestand toevoegen”.
3. Selecteer het bestand en voeg het toe aan de lijst.

■ Afstandsbediening

- : Omhoog
- : Omlaag
- : Selecteer bestand.
- : Het PDF-bestand af te spelen.
- : Toon de bewerk balk.
 - **Verwijder alles:** Verwijder afspeellijstbestanden.
 - **Terug:** Terugkeren.
- : Om het PDF-bestand te pauzeren.
- : Vorige pagina
- : Volgende pagina

STANDBY FUNCTIE

Dit product beschikt over de standby functie. Indien geactiveerd, vermindert het automatisch onnodige stroomconsumptie van de monitor als de computer niet gebruikt wordt.

De wijze waarop standby van de monitor functioneert wordt hieronder beschreven. De standby functie, waaronder tijdstellingen, wordt ingesteld door het besturingssysteem. Kijk in de handleiding van het besturingssysteem over de instellingen hiervan.

■ Standby modus

Als het videosignaal van de computer zijn uitgeschakeld, schakelt de monitor de Standby modus in waardoor het stroomverbruik wordt beperkt tot minder dan $0,5W^*$. Het scherm wordt zwart en de power-indicator knippert blauw. Als het toetsenbord of muis worden gebruikt verschijnt het beeld na enkele seconden weer uit de Standby modus.

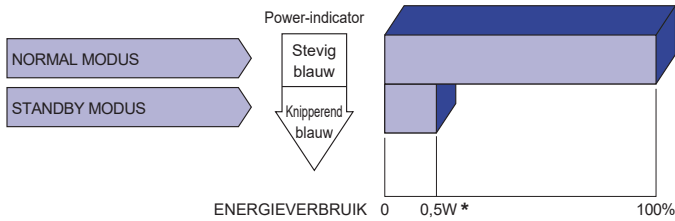

* Wanneer de USB-apparaten niet zijn aangesloten.

PROBLEMEN OPLOSSEN

Als de monitor niet juist functioneert, moet u de onderstaande punten in de genoemde volgorde doornemen om te zien of een mogelijke oplossing wordt genoemd.

1. Verricht de afstellingen die staan beschreven in GEBRUIK VAN DE MONITOR, afhankelijk van het probleem dat u ondervindt. Als de monitor geen beeld geeft, zie punt 2.
2. Raadpleeg de volgende overzichten als u geen passend afstellingsonderdeel vindt in GEBRUIK VAN DE MONITOR of als het probleem aanhoudt.
3. Als u een probleem ondervindt dat niet in de overzichten wordt beschreven of als u het probleem niet aan de hand van de overzichten kunt oplossen, moet u de monitor niet langer gebruiken en moet u contact opnemen met uw dealer of met iiyama voor verdere assistentie.

Probleem	Controlepunt
① Geen beeld. (Power-indicator licht niet op.) (Power-indicator is blauw.) (Power-indicator knippert blauw.)	<input type="checkbox"/> Is het netsnoer goed aangesloten? <input type="checkbox"/> Staat de Power-schakelaar op ON? <input type="checkbox"/> Staat er spanning op het stopcontact? Controleer dit met een ander apparaat. <input type="checkbox"/> Als de blanco schermbeveiliging actief is, moet u het toetsenbord of de muis aanraken. <input type="checkbox"/> Verhoog het Contrast en/of de Helderheid. <input type="checkbox"/> Is de computer ingeschakeld? <input type="checkbox"/> Is de signaalkabel goed aangesloten? <input type="checkbox"/> Valt de signaaltiming van de computer binnen de specificatie van de monitor? <input type="checkbox"/> Als de monitor in de Standby modus staat, moet u het toetsenbord of de muis aanraken. <input type="checkbox"/> Is de computer ingeschakeld? <input type="checkbox"/> Is de signaalkabel goed aangesloten? <input type="checkbox"/> Valt de signaaltiming van de computer binnen de specificatie van de monitor?
② Het scherm is niet gesynchroniseerd.	<input type="checkbox"/> Is de signaalkabel goed aangesloten? <input type="checkbox"/> Valt de signaaltiming van de computer binnen de specificatie van de monitor?
③ De schermpositie bevindt zich niet in het midden.	<input type="checkbox"/> Valt de signaaltiming van de computer binnen de specificatie van de monitor?
④ Het scherm is te helder of te donker.	<input type="checkbox"/> Valt het video-uitgangsniveau van de computer binnen de specificatie van de monitor?
⑤ Het scherm trilt.	<input type="checkbox"/> Valt het voltage binnen de specificatie van de monitor? <input type="checkbox"/> Valt de signaaltiming van de computer binnen de specificatie van de monitor?
⑥ Geen geluid.	<input type="checkbox"/> De audio-apparatuur (computer enz.) staat AAN. <input type="checkbox"/> De audiokabel is op de juiste wijze aangesloten. <input type="checkbox"/> Zet het geluid harder. <input type="checkbox"/> De Mute-functie is UIT. <input type="checkbox"/> Het audio-uitvoerniveau van de audioapparatuur komt overeen met despecificaties van de monitor.
⑦ Het geluid staat tehard of te zacht.	<input type="checkbox"/> Het audio-uitvoerniveau van de audioapparatuur komt overeen met despecificaties van de monitor.
⑧ Er is een vreemdgeluid te horen.	<input type="checkbox"/> De audiokabel is op de juiste wijze aangesloten.

RECYCLE-INFORMATIE

Voor betere milieubescherming te schikken gelieve uw monitor niet.

Gelieve te bezoeken onze website: <https://iiyama.com> voor monitor recycling.

BIJLAGE

Design en specificaties kunnen vooraf en zonder opgave van reden gewijzigd worden.

SPECIFICATIES : ProLite TF3239AS-B1AG

Touch-Scherm	Technologie	Projected capacitive 40 points
	Licht doorlatendheid	87%
	Hardheid	7H
	Dikte	3mm
	Communicatie systeem	USB seriële overdracht
Afmeting	Categorie	32"
Lcd-scherm	Panel-technologie	IPS
	Afmeting	Diagonaal: 31,5" (80cm)
	Pixelafstand	0,12125mm H × 0,36375mm V
	Helderheid	500cd/m ² (Typisch zonder Touch-panel) 435cd/m ² (Typisch met Touch-panel) 130cd/m ² (Standaard / Energiebesparend)
	Contrastverhouding	1200 : 1 (Typisch)
	Inkijkhoek	Horizontaal: 178°, Verticaal: 178° (Typisch)
	Reactietijd	8ms (Grijs tot Grijs)
Aantal kleuren		Ongeveer 16,7 miljoen
Synchronisatiefrequentie		Horizontaal: 28,0-160,0kHz, Verticaal: 23-85Hz
Optimaal resolutie		1920 × 1080, 2,1 MegaPixels
Max. ondersteunende resolutie		1920 × 1080, 60Hz
Ingangsaansluiting		HDMI × 2, DisplayPort × 1
LAN-poort		RJ45
Seriële poort		RS-232C In
Ingang videosignaal		HDMI1, HDMI2, DisplayPort
USB-versie		USB2,0 (DC5V, 500mA)
Aantal USB-poorten		1 Upstream: Type-B
Type connector		2 Downstream: Type-A
Koptelefoon-aansluiting *1		ø 3,5mm mini jack (Stereo)
Luidsprekers		10W × 2 (Stereo luidsprekers)
Maximum schermformaat		698,40mm B × 392,85mm H / 27,5" B × 15,5" H
Stroombron		100-240VAC, 50-60Hz, 1,0A
Energieverbruik *2		50W (Typisch) Standby modus: 0,5W maximum, Uit modus: 0,3W maximum
Afmetingen		746,0 × 440,5 × 62,5mm / 29,4 × 17,3 × 2,5" (B×H×D)
Gewicht		13,2kg / 29,1lbs
Omgevingsvariabelen		Gebruik: Temperatuur 0 tot 40°C / 32 tot 104°F Vochtigheidsgraad 20 tot 80% (geen condensatie) Opslag: Temperatuur -20 tot 60°C / -4 tot 140°F Vochtigheidsgraad 10 tot 90% (geen condensatie)
Goedkeuringen		CE, UKCA, TÜV-Bauart, EAC, cTÜVus

OPMERKING *1 De juiste werking van aangesloten externe apparaten, behalve hoofdtelefoons, kan niet worden gegarandeerd.

*2 Wanneer de USB-apparaten niet zijn aangesloten.

SPECIFICATIES : ProLite TF4339AS-B1AG

Touch-Scherm	Technologie	Projected capacitive 40 points
	Licht doorlatendheid	87%
	Hardheid	7H
	Dikte	3mm
	Communicatie systeem	USB seriële overdracht
Afmeting	Categorie	43"
Lcd-scherm	Panel-technologie	IPS
	Afmeting	Diagonaal: 42,5" (108cm)
	Pixelafstand	0,2451mm H × 0,2451mm V
	Helderheid	500cd/m ² (Typisch zonder Touch-panel) 435cd/m ² (Typisch met Touch-panel) 105cd/m ² (Standaard / Energiebesparend)
	Contrastverhouding	1200 : 1 (Typisch)
	Inkijkhoek	Horizontaal: 178°, Verticaal: 178° (Typisch)
	Reactietijd	8ms (Grijs tot Grijs)
Aantal kleuren		Ongeveer 1,07 miljarden
Synchronisatiefrequentie		Horizontaal: 28,0-160,0kHz, Verticaal: 23-85Hz
Optimaal resolutie		3840 × 2160, 8,3 MegaPixels
Max. ondersteunende resolutie		3840 × 2160, 60Hz
Ingangsaansluiting		HDMI × 2, DisplayPort × 1
LAN-poort		RJ45
Seriële poort		RS-232C In
Ingang videosignaal		HDMI1, HDMI2, DisplayPort
USB-versie		USB2,0 (DC5V, 500mA)
Aantal USB-poorten		1 Upstream: Type-B
Type connector		2 Downstream: Type-A
Koptelefoon-aansluiting *1		ø 3,5mm mini jack (Stereo)
Luidsprekers		10W × 2 (Stereo luidsprekers)
Maximum schermformaat		941,18mm B × 529,42mm H / 37,1" B × 20,8" H
Stroombron		100-240VAC, 50-60Hz, 2,0A
Energieverbruik *2		116W (Typisch) Standby modus: 0,5W maximum, Uit modus: 0,3W maximum
Afmetingen		997,0 × 585,5 × 63,5mm / 39,3 × 23,1 × 2,5" (B×H×D)
Gewicht		22,1kg / 48,7lbs
Omgevingsvariabelen		Gebruik: Temperatuur 0 tot 40°C / 32 tot 104°F Vochtigheidsgraad 20 tot 80% (geen condensatie) Opslag: Temperatuur -20 tot 60°C / -4 tot 140°F Vochtigheidsgraad 10 tot 90% (geen condensatie)
Goedkeuringen		CE, UKCA, TÜV-Bauart, EAC, cTÜVus

OPMERKING *1 De juiste werking van aangesloten externe apparaten, behalve hoofdtelefoons, kan niet worden gegarandeerd.

*2 Wanneer de USB-apparaten niet zijn aangesloten.

SPECIFICATIES : ProLite TF5039AS-B1AG

Touch-Scherm	Technologie	Projected capacitive 40 points
	Licht doorlatendheid	87%
	Hardheid	7H
	Dikte	3mm
	Communicatie systeem	USB seriële overdracht
Afmeting	Categorie	50"
Lcd-scherm	Panel-technologie	VA
	Afmeting	Diagonaal: 49,5" (126cm)
	Pixelafstand	0,285375mm H × 0,285375mm V
	Helderheid	500cd/m ² (Typisch zonder Touch-panel) 435cd/m ² (Typisch met Touch-panel) 120cd/m ² (Standaard / Energiebesparend)
	Contrastverhouding	5000 : 1 (Typisch)
	Inkijkhoek	Horizontaal: 178°, Verticaal: 178° (Typisch)
	Reactietijd	9,5ms (Grijs tot Grijs)
Aantal kleuren	Ongeveer 1,07 miljarden	
Synchronisatiefrequentie	Horizontaal: 28,0-160,0kHz, Verticaal: 23-85Hz	
Optimaal resolutie	3840 × 2160, 8,3 MegaPixels	
Max. ondersteunende resolutie	3840 × 2160, 60Hz	
Ingangsaansluiting	HDMI × 2, DisplayPort × 1	
LAN-poort	RJ45	
Seriële poort	RS-232C In	
Ingang videosignaal	HDMI1, HDMI2, DisplayPort	
USB-versie	USB2,0 (DC5V, 500mA)	
Aantal USB-poorten	1 Upstream: Type-B	
Type connector	2 Downstream: Type-A	
Koptelefoon-aansluiting *1	ø 3,5mm mini jack (Stereo)	
Luidsprekers	10W × 2 (Stereo luidsprekers)	
Maximum schermformaat	1095,84mm B × 616,41mm H / 43,1" B × 24,3" H	
Stroombron	100-240VAC, 50-60Hz, 2,2A	
Energieverbruik *2	137W (Typisch) Standby modus: 0,5W maximum, Uit modus: 0,3W maximum	
Afmetingen	1149,5 × 670,0 × 64,0mm / 45,3 × 26,4 × 2,5" (B×H×D)	
Gewicht	28,6kg / 63,1lbs	
Omgevingsvariabelen	Gebruik: Temperatuur	0 tot 40°C / 32 tot 104°F
	Vochtigheidsgraad	20 tot 80% (geen condensatie)
	Opslag: Temperatuur	-20 tot 60°C / -4 tot 140°F
	Vochtigheidsgraad	10 tot 90% (geen condensatie)
Goedkeuringen	CE, UKCA, TÜV-Bauart, EAC, cTÜVus	

OPMERKING *1 De juiste werking van aangesloten externe apparaten, behalve hoofdtelefoons, kan niet worden gegarandeerd.

*2 Wanneer de USB-apparaten niet zijn aangesloten.

SPECIFICATIES : ProLite TF5539AS-B1AG

Touch-Scherm	Technologie	Projected capacitive 40 points
	Licht doorlatendheid	87%
	Hardheid	7H
	Dikte	4mm
	Communicatie systeem	USB seriële overdracht
Afmeting	Categorie	55"
Lcd-scherm	Panel-technologie	IPS
	Afmeting	Diagonaal: 54,6" (139cm)
	Pixelafstand	0,315mm H × 0,315mm V
	Helderheid	500cd/m ² (Typisch zonder Touch-panel) 435cd/m ² (Typisch met Touch-panel) 140cd/m ² (Standaard / Energiebesparend)
	Contrastverhouding	1200 : 1 (Typisch)
	Inkijkhoek	Horizontaal: 178°, Verticaal: 178° (Typisch)
	Reactietijd	8ms (Grijs tot Grijs)
Aantal kleuren		Ongeveer 1,07 miljarden
Synchronisatiefrequentie		Horizontaal: 28,0-160,0kHz, Verticaal: 23-85Hz
Optimaal resolutie		3840 × 2160, 8,3 MegaPixels
Max. ondersteunende resolutie		3840 × 2160, 60Hz
Ingangsaansluiting		HDMI × 2, DisplayPort × 1
LAN-poort		RJ45
Seriële poort		RS-232C In
Ingang videosignaal		HDMI1, HDMI2, DisplayPort
USB-versie		USB2,0 (DC5V, 500mA)
Aantal USB-poorten		1 Upstream: Type-B
Type connector		2 Downstream: Type-A
Koptelefoon-aansluiting *1		ø 3,5mm mini jack (Stereo)
Luidsprekers		10W × 2 (Stereo luidsprekers)
Maximum schermformaat		1209,6mm B × 680,4mm H / 47,6" B × 26,8" H
Stroombron		100-240VAC, 50-60Hz, 2,3A
Energieverbruik *2		139W (Typisch) Standby modus: 0,5W maximum, Uit modus: 0,3W maximum
Afmetingen		1274,0 × 745,0 × 65,0mm / 50,2 × 29,3 × 2,6" (B×H×D)
Gewicht		39,6kg / 87,3lbs
Omgevingsvariabelen		Gebruik: Temperatuur 0 tot 40°C / 32 tot 104°F Vochtigheidsgraad 20 tot 80% (geen condensatie) Opslag: Temperatuur -20 tot 60°C / -4 tot 140°F Vochtigheidsgraad 10 tot 90% (geen condensatie)
Goedkeuringen		CE, UKCA, TÜV-Bauart, EAC, cTUVus

OPMERKING *1 De juiste werking van aangesloten externe apparaten, behalve hoofdtelefoons, kan niet worden gegarandeerd.

*2 Wanneer de USB-apparaten niet zijn aangesloten.

SPECIFICATIES : ProLite TF6539AS-B1AG

Touch-Scherm	Technologie	Projected capacitive 40 points
	Licht doorlatendheid	87%
	Hardheid	7H
	Dikte	4mm
	Communicatie systeem	USB seriële overdracht
Afmeting	Categorie	65"
Lcd-scherm	Panel-technologie	IPS
	Afmeting	Diagonaal: 64,5" (164cm)
	Pixelafstand	0,372mm H × 0,372mm V
	Helderheid	500cd/m ² (Typisch zonder Touch-panel) 435cd/m ² (Typisch met Touch-panel) 140cd/m ² (Standaard / Energiebesparend)
	Contrastverhouding	1200 : 1 (Typisch)
	Inkijkhoek	Horizontaal: 178°, Verticaal: 178° (Typisch)
	Reactietijd	8ms (Grijs tot Grijs)
Aantal kleuren	Ongeveer 1,07 miljarden	
Synchronisatiefrequentie	Horizontaal: 28,0-160,0kHz, Verticaal: 23-85Hz	
Optimaal resolutie	3840 × 2160, 8,3 MegaPixels	
Max. ondersteunende resolutie	3840 × 2160, 60Hz	
Ingangsaansluiting	HDMI × 2, DisplayPort × 1	
LAN-poort	RJ45	
Seriële poort	RS-232C In	
Ingang videosignaal	HDMI1, HDMI2, DisplayPort	
USB-versie	USB2,0 (DC5V, 500mA)	
Aantal USB-poorten	1 Upstream: Type-B	
Type connector	2 Downstream: Type-A	
Koptelefoon-aansluiting ^{*1}	ø 3,5mm mini jack (Stereo)	
Luidsprekers	10W × 2 (Stereo luidsprekers)	
Maximum schermformaat	1428,48mm B × 803,52mm H / 56,2" B × 31,6" H	
Stroombron	100-240VAC, 50-60Hz, 2,9A	
Energieverbruik ^{*2}	183W (Typisch) Standby modus: 0,5W maximum, Uit modus: 0,3W maximum	
Afmetingen	1495,0 × 870,0 × 66,0mm / 58,9 × 34,3 × 2,6" (B×H×D)	
Gewicht	53,7kg / 118,4lbs	
Omgevingsvariabelen	Gebruik: Temperatuur	0 tot 40°C / 32 tot 104°F
	Vochtigheidsgraad	20 tot 80% (geen condensatie)
	Opslag: Temperatuur	-20 tot 60°C / -4 tot 140°F
	Vochtigheidsgraad	10 tot 90% (geen condensatie)
Goedkeuringen	CE, UKCA, TÜV-Bauart, EAC, cTÜVus	

OPMERKING ^{*1} De juiste werking van aangesloten externe apparaten, behalve hoofdtelefoons, kan niet worden gegarandeerd.

^{*2} Wanneer de USB-apparaten niet zijn aangesloten.

AFMETINGEN : ProLite TF3239AS

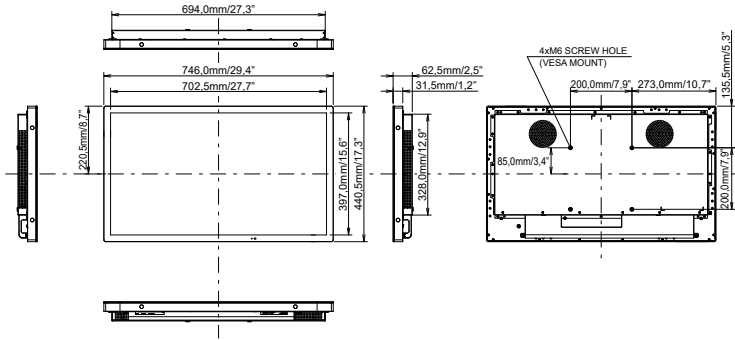

AFMETINGEN : ProLite TF4339AS

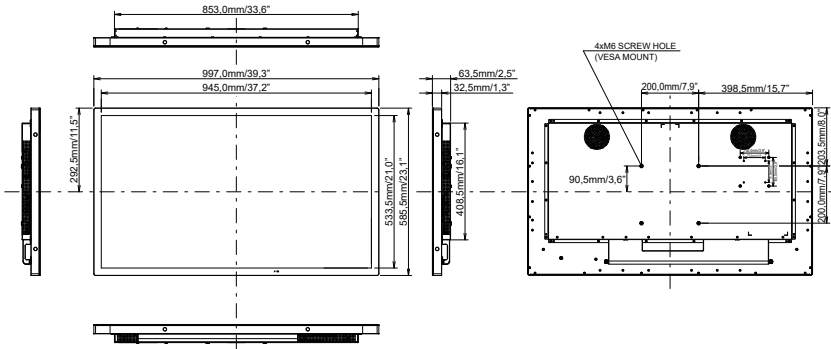

AFMETINGEN : ProLite TF5039AS

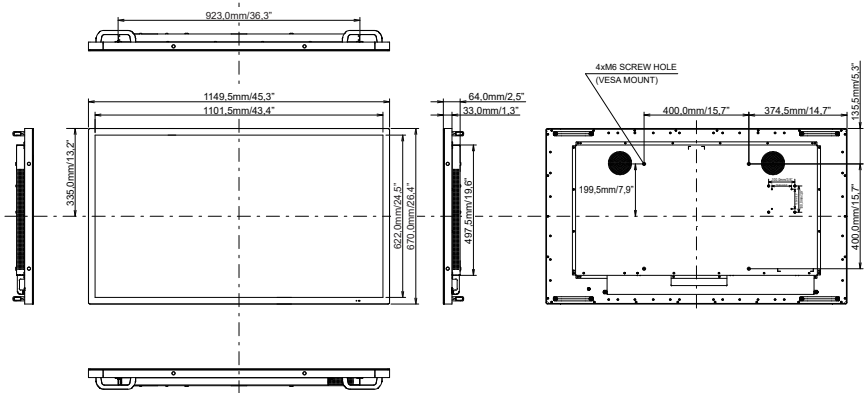

AFMETINGEN : ProLite TF5539AS

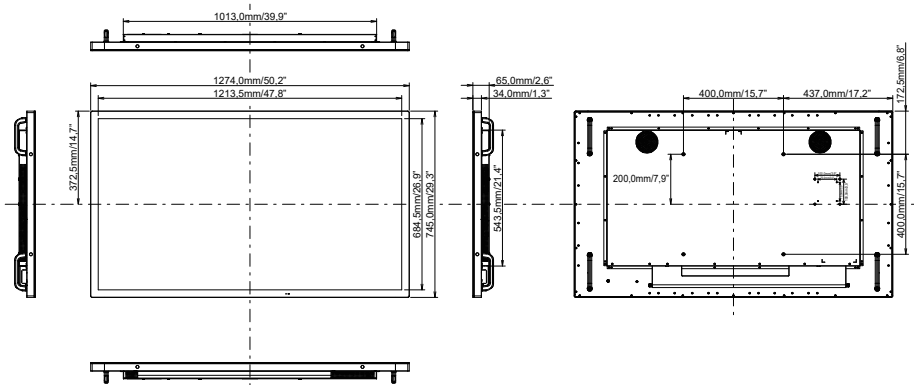

AFMETINGEN : ProLite TF6539AS

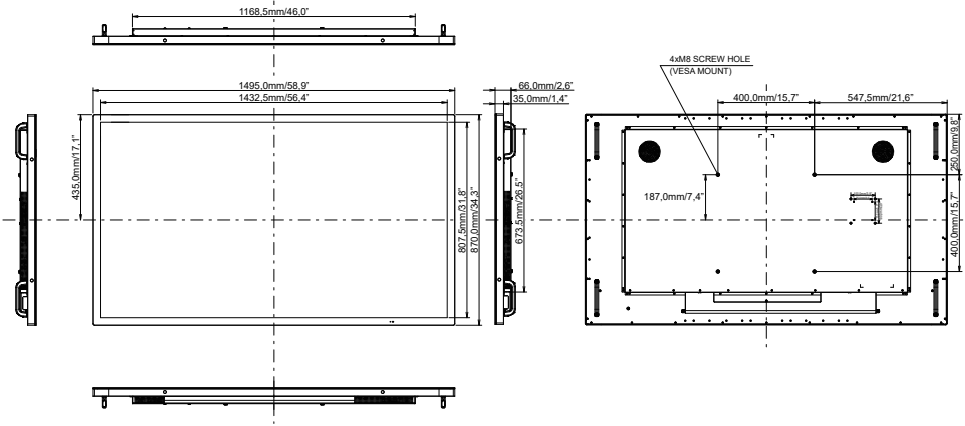

NEDERLANDS

ONDERSTEUNENDE TIMING

Timing		fH (kHz)	V (Hz)	Dot clock (MHz)	HDMI1	HDMI2	DisplayPort	
VESA	VGA	640x480	31,5	60,0	25,175	○	○	○
	SVGA	800x600	37,9	60,0	40,000	○	○	○
	XGA	1024x768	48,4	60,0	65,000	○	○	○
	QVGA	1280x960	64,0	60,0	108,000	○	○	○
	SXGA	1280x1024	64,0	60,0	108,000	○	○	○
	WXGA	1366x768	47,7	60,0	85,500	Ver1,4	Ver1,4	
	CVT	1440x900	55,9	60,0	106,500	○	○	○
	UXGA	1680x1050	65,3	60,0	146,250	○	○	○
	FHD	1920x1080	67,5	60,0	148,500	○	○	○
		2048x1152 *2	70,9	60,0	156,750	○	○	○
		2560x1080 *2	66,0	60,0	198,000	○	○	○
		2560x1440 *2	88,8	60,0	241,700	○	○	○
		2560x1600 *2	98,7	60,0	268,500	○	○	○
		3200x1800 *2	111,1	60,0	391,140	○	○	○
	4K 3840x2160 *2	67,5	30,0	297,000	○	○	○	
		135,0	60,0	594,000	○	○	○	
IBM	720x400		31,5	70,0	28,320	○	○	○
SD	480i	60Hz	15,7	60,0	27,000	○	○	
	576i	50Hz	15,6	50,0	13,500	○	○	
	480p	60Hz	31,5	60,0	27,000	○	○	○
	576p	50Hz	31,3	50,0	27,000	○	○	○
HD	720p	50Hz	37,5	50,0	27,000	○	○	○
		60Hz	45,0	60,0	74,250	○	○	○
	1080i	50Hz	28,1	50,0	74,250	○	○	○
		60Hz	33,7	60,0	74,250	○	○	○
	1080p	50Hz	56,3	50,0	148,500	○	○	○
		60Hz	67,5	60,0	148,500	○	○	○

*1 ○ : Ondersteund

*2 Niet beschikbaar voor ProLite TF3239AS