

BEDIENUNGSANLEITUNG

G-MASTER

LCD Monitor

DEUTSCH

G-MASTER ***GCB3480WQSU***

Wir gratulieren Ihnen zu Ihrer Entscheidung für den iiyama TFT-Monitor und bedanken uns für das Vertrauen, das Sie uns entgegenbringen. Wir empfehlen, dass sie einige Minute nehmen, um diesen Komplette Handbuch sorgfältig zu lesen, bevor Sie zum ersten Mal den iiyama TFT-Monitor anbringen und einschalten. Bitte bewahren Sie diese Anleitung zum späteren Nachschlagen sorgfältig auf.

ERKLÄRUNG DER CE-KONFORMITÄT

Dieser LCD Flachbildschirm entspricht den Anforderungen der EG/EU Richtlinien 2014/30/EU, "EMV Richtlinie", 2014/35/EU, "Niederspannungsrichtlinie", 2009/125/EG, "ErP Richtlinien" und 2011/65/EU, "RoHS Richtlinien".

Die Anforderungen zur Störfestigkeit werden eingehalten bei einer Benutzung im Wohnbereich, in Geschäfts- und Gewerbebereichen sowie in Kleinbetrieben, sowohl innerhalb als auch ausserhalb der Gebäude.

Alle Einsatzorte sind dadurch gekennzeichnet, dass sie direkt an die öffentliche Niederspannungs- Stromversorgung angeschlossen sind.

IYAMA CORPORATION: Wijkerveerstraat 8, 2131 HA Hoofddorp, The Netherlands

Modell Nr. : PL3480WQ



Wir empfehlen Ihnen, gebrauchte und nicht mehr benötigtes Equipment fachgerecht zu recyceln. Nützliche Informationen hierzu erhalten Sie bei Ihrem Fachhändler, Ihrem iiyama Service-Center und im Internet unter: <https://iiyama.com>.

- Änderungsrechte vorbehalten.
- Alle verwendeten Handelsnamen und -marken sind Eigentum der jeweiligen Besitzer.
- Die Begriffe HDMI und HDMI High-Definition Multimedia Interface sowie das HDMI-Logo sind Marken oder eingetragene Marken von HDMI Licensing Administrator, Inc. in den Vereinigten Staaten und anderen Ländern.
- EPREL-Registrierungsnummer G-MASTER GCB3480WQSU-B1 : 1654168

INHALTSÜBERSICHT

FÜR IHRE SICHERHEIT	1
SICHERHEITSHINWEISE	1
BESONDERE HINWEISE ZU LCD-MONITOREN	3
KUNDENDIENST	3
REINIGUNGSHINWEISE	3
VOR DER BEDIENUNG DES MONITORS	4
LEISTUNGSMERKMALE	4
PACKUNGSINHALT	4
INSTALLATION	5
INSTALLATION DES STÄNDER	7
FUNKTIONSELEMENTE UND ANSCHLÜSSE	9
MONITOR ANSCHLIESSEN	10
COMPUTER-EINSTELLUNG	11
AUSRICHTUNG DER HÖHE UND DES BETRACHTUNGSWINKELS	11
MONITOR BEDIENEN	12
MENÜINHALT EINSTELLEN	13
STANDBY FUNKTION	24
FEHLERSUCHE	25
INFORMATIONEN ZUM RECYCLING	26
TECHNISCHE DATEN : G-MASTER GCB3480WQSU-B1	27
ABMESSUNGEN	28
KONFORMES TIMING	28

FÜR IHRE SICHERHEIT

SICHERHEITSHINWEISE

ACHTUNG

BEI GEFAHR ABSCHALTEN

Sollten Sie irgendwelche unnormalen Erscheinungen wie Rauch, Geräusche oder Gerüche bemerken, schalten Sie sofort den Monitor aus und trennen Sie den Netzstecker vom Gerät. Benachrichtigen Sie dann bitte Ihren Fachhändler oder das iiyama Service-Mitte. Fortgesetzter Betrieb kann gefährlich sein und zu einem Brand oder zu Stromschlägen führen.

GEHÄUSE NIEMALS ÖFFNEN

Im Innern des Gerätes sind spannungsführende Teile frei zugänglich. Bei Entfernung des Gehäuses setzen Sie sich der Gefahr aus, einen Brand auszulösen oder einen Stromschlag zu erleiden.

KEINE FREMDGEGENSTÄNDE IN DAS GERÄT STECKEN

Bitte führen Sie keine festen Gegenstände oder flüssigen Materialien in den Monitor ein. Im Falle eines Unfalls schalten Sie bitte Ihren Monitor sofort ab und trennen Sie den Netzstecker vom Gerät. Benachrichtigen Sie dann bitte Ihren Fachhändler oder das iiyama Service-Mitte. Sollte sich ein Gegenstand im Innern des Monitors befinden, kann das zu einem Brand, Kurzschlüssen oder anderen Beschädigungen führen.

STELLEN SIE DEN MONITOR AUF EINE SICHERE UND STABILE UNTERLAGE

Sollten Sie den Monitor fallen lassen, besteht Verletzungsgefahr.

BENUTZEN SIE DEN MONITOR NICHT IN DER NÄHE VON WASSER

Benutzen Sie den Monitor nicht an einer spritzwassergefährdeten Stelle. Sollte Wasser in den Monitor gelangen, kann dies zu Brandgefahr oder Stromschlägen führen.

BEACHTEN SIE DIE RICHTIGE BETRIEBSSPANNUNG

Achten Sie auf die Einhaltung der spezifizierten Spannungswerte. Die Benutzung einer falschen Stromspannung kann zu Fehlfunktionen, Brandgefahr oder Stromschlägen führen.

KABEL SCHÜTZEN

Schützen Sie Ihre Kabel vor mechanischer Belastung (Quetschung, Zug). Beschädigte Kabel führen zu Brandgefahr oder Kurzschlüssen.

WIDRIGE WETTERBEDINGUNGEN

Es empfiehlt sich, den Monitor nicht während heftiger Gewitter zu benutzen, da es durch Spannungsschwankungen zu Fehlfunktionen kommen kann. Um Stromschläge zu vermeiden, ist es ratsam, während solch widriger Witterungsbedingungen das Stromkabel nicht zu berühren.

VORSICHT

UMGEBUNGSBEDINGUNGEN

Installieren Sie den Monitor nicht in Umgebungsbedingungen, wo es rapide Temperaturschwankungen, hohe Luftfeuchtigkeit oder stark staubige Luft gibt, da es sonst zu Brandgefahr, Kurzschlüssen oder anderen Beschädigungen kommen kann. Vermeiden Sie es ebenfalls, den Monitor so aufzustellen, dass er direkter Sonneneinstrahlung oder einer anderen Lichtquelle ausgesetzt wird.

STELLEN SIE DEN MONITOR NICHT AUF EINE WACKLIGE UNTERLAGE

Der Monitor könnte herunterfallen und jemanden verletzen. Bitte legen Sie ebenfalls keine schweren Gegenstände auf den Monitor und achten Sie darauf, dass die Kabel so verlegt sind, dass niemand darüber stolpern kann und sich dabei verletzt.

BELÜFTUNG SICHERSTELLEN

Die Lüftungsschlitze sollen für ausreichende Belüftung sorgen. Achten Sie darauf, dass Sie die Belüftungsschlitze des Monitors nicht verdecken, da ansonsten Brandgefahr besteht. Um ausreichende Belüftung zu gewährleisten, lassen Sie bitte mindestens 10cm Platz zwischen Monitor und Wand. Beim Entfernen des Standfußes können die Lüftungsschlitze auf der Rückseite des Monitors blockiert werden. Dies kann den Monitor überhitzen und Feuer oder Schäden verursachen. Achten Sie beim Abnehmen des Standfußes auf ausreichende Belüftung. Die Aufstellung des Monitors auf dem Rücken, seitlich oder auf dem Kopf liegend kann zu Beschädigungen führen. Achten Sie darauf, dass Sie den Monitor auf eine feste Unterlage stellen.

ENTFERNEN SIE DIE KABEL, BEVOR SIE DEN MONITOR TRANSPORTIEREN

Wenn Sie den Monitor bewegen, müssen Sie vorher den Monitor ausschalten, den Netzstecker ziehen und darauf achten, dass das Signalkabel abgezogen ist. Wenn Sie die Kabel nicht entfernen, könnte dies zu Brandgefahr oder Kurzschlüssen führen.

NETZSTECKER ZIEHEN

Sollten Sie den Monitor über längere Zeit nicht benutzen, raten wir das Gerät vom Stromnetz zu trennen, um Unfallgefahren zu vermeiden.

AUS- UND EINSTECKEN

Nehmen Sie beim Aus- und Einstecken des Netzteiles oder der Kabel immer den Stecker in die Hand. Ziehen Sie niemals an der Leitung, sondern immer am Stecker, ansonsten könnte dies zu Brandgefahr oder Stromschlägen führen.

BERÜHREN SIE DEN STECKER NICHT MIT FEUCHTEN HÄNDEN

Ausstecken des Monitors mit nassen Händen kann zu einem Stromschlag führen.

WENN SIE DEN MONITOR AUF IHREN COMPUTER STELLEN MÖCHTEN

vergewissern Sie sich, dass Ihr Computer stabil genug ist um das Gewicht des Monitors zu tragen, ansonsten könnte dies zu Beschädigungen an Ihrem Computer führen.

ICHTUNG: VERLETZUNGSGEFAHR FÜR FINGER UND HÄNDE

- Achten Sie beim Ändern der Höhe und des Winkels darauf, sich nicht die Finger einzuklemmen.
- Vorsicht: Achten sie beim Ändern der Höhe und des Winkels auf ihre Finger. (Nur bei höhenverstellbaren Monitore)

HINWEIS ZU 24/7 BETRIEB

Dieses Produkt ist nicht speziell für ein Einsatz im 24h/7Tage Betrieb entwickelt worden.

SONSTIGES

ERGONOMISCHE HINWEISE

Um eine Ermüdung der Augen auszuschliessen, sollten Sie den Monitor nicht vor einem grellen Hintergrund oder in einem dunklen Raum benutzen. Um optimalen Sehkomfort zu gewährleisten, sollte die Oberkante des Monitors knapp unterhalb Ihrer Augenhöhe liegen und der Abstand zwischen Augen und Monitor 40-60 cm betragen. Wenn Sie den Monitor länger benutzen, sollten Sie mindestens 10 Minuten pro Stunde nicht in den Monitor schauen, um eine Überanstrengung der Augen zu vermeiden.

BESONDERE HINWEISE ZU LCD-MONITOREN

Die folgenden Symptome stellen keine Störung dar, sondern sind normal:

- HINWEIS**
- Wenn Sie das erste Mal Ihren LCD-Monitor anschalten, kann es bedingt durch Ihren Computer eintreten, dass das wiedergegebene Bild nicht in richtiger Grösse auf dem Monitor dargestellt wird. In diesem Fall stellen Sie bitte die Bildgrösse richtig ein.
 - Leicht ungleiche Helligkeit je nach verwendetem Desktop-Layout.
 - Sollten Sie nachdem Sie ein Bild über Stunden unverändert angezeigt haben, auf ein neues Bild wechseln, kommt es bauartbedingt zu einem sogenannten Geisterbild. Dieses Geisterbild verschwindet nach einiger Zeit von selbst oder Sie schalten das Gerät für einen längeren Zeitraum aus.

KUNDENDIENST

- HINWEIS**
- Sollten Sie den Monitor für eine Service-Reparatur versenden müssen und Sie verfügen nicht mehr über die Originalverpackung, so wenden Sie sich bitte an Ihren Fachhändler, der Ihnen bei der Beschaffung einer Ersatz-Verpackung behilflich sein wird.

REINIGUNGSHINWEISE

- ACHTUNG**
- Ziehen Sie aus Sicherheitsgründen immer den Netzstecker, bevor Sie den Monitor reinigen.

- VORSICHT**
- Sollten während der Reinigung flüssige oder feste Materialien in den Monitor gelangt sein, schalten Sie bitte Ihren Monitor sofort ab und ziehen Sie den Netzstecker ab. Benachrichtigen Sie dann bitte Ihren Fachhändler.

- HINWEIS**
- Die Bildschirmoberfläche nicht mit einem rauen Gegenstand reinigen.
 - Verwenden Sie unter keinen Umständen scharfe Reinigungsmittel wie nachfolgend aufgeführt. Diese Mittel beschädigen die Bildschirmoberfläche und greifen das Finish an.

Verdüner	Scheuermilch	Wachs
Reinigungsbenzin	Sprühreiniger	Säuren oder Laugen

- Längerer Kontakt des Gehäuses mit Gummi- oder Kunststoffprodukten kann das Finish angreifen.

GEHÄUSE Flecken können mit einem feuchten, weichen Tuch entfernt werden. Zum Anfeuchten nehmen Sie eine schwache Spülmittellösung.

LCD SCHIRM Wir empfehlen das Display regelmässig mit einem trockenen weichen Tuch zu reinigen.

Bitte benutzen Sie keine Papiertücher, dies könnte das LCD beschädigen.

VOR DER BEDIENUNG DES MONITORS

LEISTUNGSMERKMALE

- ◆ Unterstützt Auflösungen von bis zu 3440 × 1440
- ◆ Hoher Kontrast 4000:1 (Typisch), Erw. Kontrast Funktion ist verfügbar / Helligkeit 420cd/m² (Typisch)
- ◆ Unterstützt AMD FreeSync™ Premium Pro-zertifizierter Bereich 48Hz - 165Hz (Übertakten 180Hz) mit HDR400-Technologie
- ◆ Flicker-Free
- ◆ Schnelle Reaktionszeit 1ms (Grau zum Grau) mit OverDrive
- ◆ Reaktionszeit für bewegte Bilder 0.4ms
- ◆ Blauton Reduzierung
- ◆ Digitale Weichzeichnung von Schrift
- ◆ Zwei 3W-Stereo-Lautsprecher
- ◆ Standby Funktion (konform mit VESA DPMS)
- ◆ Konform mit VESA-Montage-Standard (100mm×100mm)
- ◆ Aufnahmevorrichtung für Diebstahlsicherung

PACKUNGSIHALT

Ihr iiyama TFT-Monitor-Paket enthält das folgende Zubehör. Überprüfen Sie bitte den Lieferumfang des Pakets auf Vollständigkeit. Wenn eine Komponente fehlt oder beschädigt ist, setzen Sie sich bitte mit Ihrem zuständigen iiyama-Händler oder iiyama-Büro vor Ort in Verbindung.

- | | | |
|--|----------------------------------|--------------------|
| ■ Netzkabel* | ■ HDMIkabel | ■ DisplayPortkabel |
| ■ USBkabel | ■ Bodenplatte mit einer Schraube | ■ Standfußes |
| ■ Schraube 4 stücke & schraubendreher (für standfußes) | ■ Sicherheits-Handbuch | |
| ■ Leitfaden zur Inbetriebnahme | | |

ACHTUNG * Die Werte für das Netzkabel, das in Gegenden mit einer Stromversorgung von 120V geliefert wird, sind 10A/125V. Wenn Sie ein Netzteil mit höheren Werten verwenden, müssen Sie ein Netzkabel mit Werten von 10A/250V benutzen.

Wenn Sie allerdings ein Netzkabel verwenden, das nicht von iiyama bereitgestellt wird, haben Sie kein Anrecht auf jegliche durch Garantien abgedeckte Schadensersatzansprüche, falls es zu Problemen oder Schäden kommen sollte.

Zum Netzanschluss dieses Gerätes ist eine geprüfte Leitung zu verwenden. Es ist eine Leitung vom Typ: H05VVF, 3G, 0.75mm² oder besser einzusetzen.

INSTALLATION

- ACHTUNG** ■ Bevor sie den Monitor an die Wand, Decke oder Desktop-Arm installieren, stellen Sie sicher das die Traglast der Wand ausreichend ist.

< WAND- DECKENMONTAGE >

- ACHTUNG** ■ Falls sie den Monitor an einer Wand- oder Deckenhalterung betreiben möchten, benutzen sie zur Anbringung dieser M4 Schrauben (4 Stück) mit eine max. Länge von 13mm. Längere Schrauben könnten einen elektrischen Kurzschluss erzeugen bzw. das Gerät zerstören.

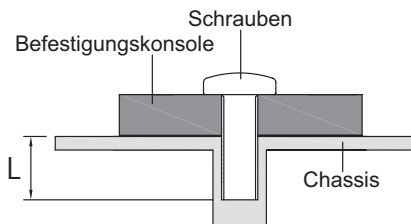

< Querformat : Portrait Mode >

Das LCD ist für einen Betrieb im Quer-Format ausgelegt.

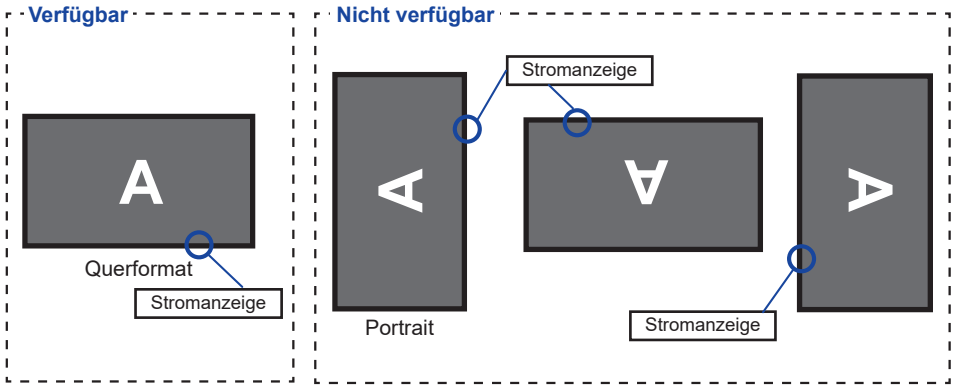

INSTALLATION DES STÄNDER

ACHTUNG

- Stellen Sie den Monitor auf eine stabile Fläche. Wenn der Monitor herunterfällt, kann es zu Verletzungen oder Beschädigungen kommen.
- Setzen Sie den Monitor keinen starken Stößen aus. Er könnte dadurch beschädigt werden.
- Trennen Sie den Monitor von der Netzquelle ab bevor sie den Fuß de-/ installieren, um das Risiko von Stromschlag oder Beschädigung zu vermeiden.

<Installation>

- ① Legen Sie den gesamten aus dem Karton entnommenen Inhalt mit der Vorderseite nach unten auf eine ebene Fläche.

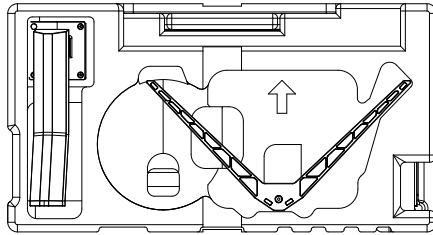

- ② Verbinden Sie den Standfuß und die Bodenplatte.

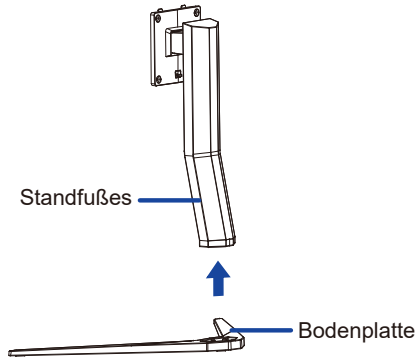

- ③ Verwenden Sie die beigefügte Schraube um die Bodenplatte zu befestigen.

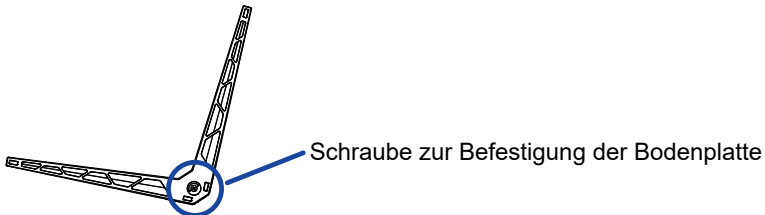

- ④ Entfernen sie das hintere Styropor.

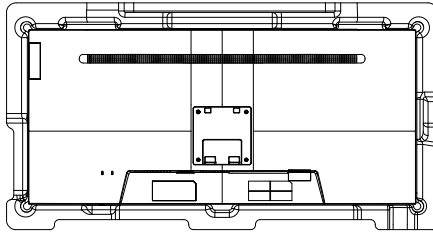

- ⑤ Befestigen Sie den Standfußes am Monitor(VESA-Löcher) und verriegeln sie diesen mit der vorgesehenen 'Schrauben und dem Schraubendreher' um ihn zu sichern.

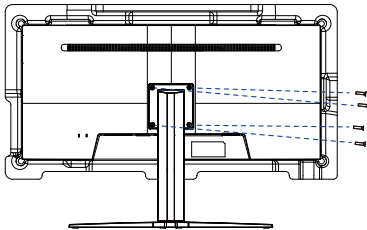

Schrauben zur Befestigung der Standfußes

<Entfernen>

- ① Stellen Sie das vordere Styropor auf eine ebene Fläche und legen Sie den Monitor mit der Vorderseite nach unten darauf.
- ② Entfernen Sie die Schrauben zuerst um die Standfußes zu entfernen vom Monitor(VESA-Löcher).
- ③ Lösen Sie die schraube, um die Bodenplatte vom Standfußes zu entfernen.

FUNKTIONSELEMENTE UND ANSCHLÜSSE

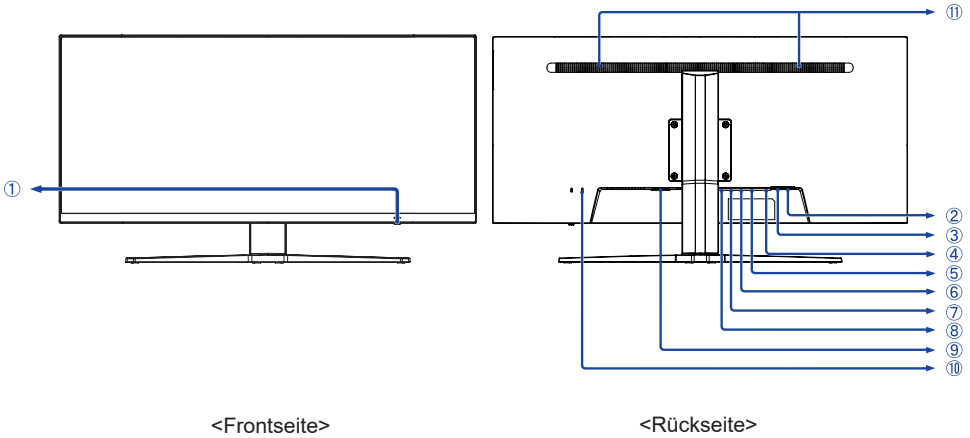

<Frontseite>

<Rückseite>

① Navigationstaste

- Ein/Aus-Schalter / Menu / Stromanzeige (⏻)

HINWEIS

Weiß: Aus

Blau: Normale Betrieb

Orange: Standby Modus

- Heraufscrollen / Signalwahl [▲]

- Herunterscrollen [▼]

- Links / ECO Modus [◀]

- Rechts / Lautstärke [▶]

② USB-DOWN Anschluss (⚡, 3.0 x 2, total: 5V, 900mA)

③ USB-UP Anschluss (⚡ IN)

④ Kopfhöreranschluss (🎧)

⑤ DisplayPort Anschluss (DP 2)

⑥ DisplayPort Anschluss (DP 1)

⑦ HDMI Anschluss (HDMI2)

⑧ HDMI Anschluss (HDMI1)

⑨ AC-Anschluss (~ : Wechselstrom) (~)

⑩ Schlüsselloch für Sicherheitsschloss

HINWEIS

Sie können ein Sicherheitsschloss und -kabel anbringen, um zu verhindern, dass der Monitor ohne Erlaubnis entfernt wird.

⑪ Lautsprecher

MONITOR ANSCHLIESSEN

- 1 Schalten Sie sowohl Computer als auch Monitor aus.
- 2 Schließen Sie den Computer mit dem Signalkabel an den Monitor an.
- 3 Benutzen Sie das USB Kabel um den Monitor mit dem Computer zu verbinden.
- 4 Schließen Sie das Netzkabel erst an den Monitor und dann an das Netzteil an.
- 5 Schalten Sie Ihren Monitor sowie Computer ein.

HINWEIS

- Bitte bestätigen Sie, dass das Verteilungssystem in der Gebäudeinstallation den Trennschalter mit 120/240V, 20A (maximal) vorsieht.
- Die Signalkabel, die zum Anschließen des Computers und des Monitors verwendet werden, können sich je nach benutztem Computer unterscheiden. Bei einer falschen Verbindung kann es zu schwerwiegenden Schäden am Monitor und Computer kommen. Das mit dem Monitor gelieferte Kabel eignet sich für einen standardmäßigen Anschluss. Falls ein besonderes Kabel erforderlich ist, wenden Sie sich bitte umgehend an Ihren iiyama-Händler vor Ort oder eine regionale iiyama-Vertretung.
- Ziehen Sie die Schrauben an beiden Enden des Signalkabels fest.
- Geräte der Schutzklasse I des Typs A müssen mit Schutzerde verbunden sein.
- Die Netzanschlusst Steckdose sollte nahe am Gerät angebracht und leicht zugänglich sein.
- Übermäßiger Schalldruck von Ohr-/Kopfhörern kann einen Hörschaden/ Hörverlust bewirken.

[Beispiel für Verbindung]

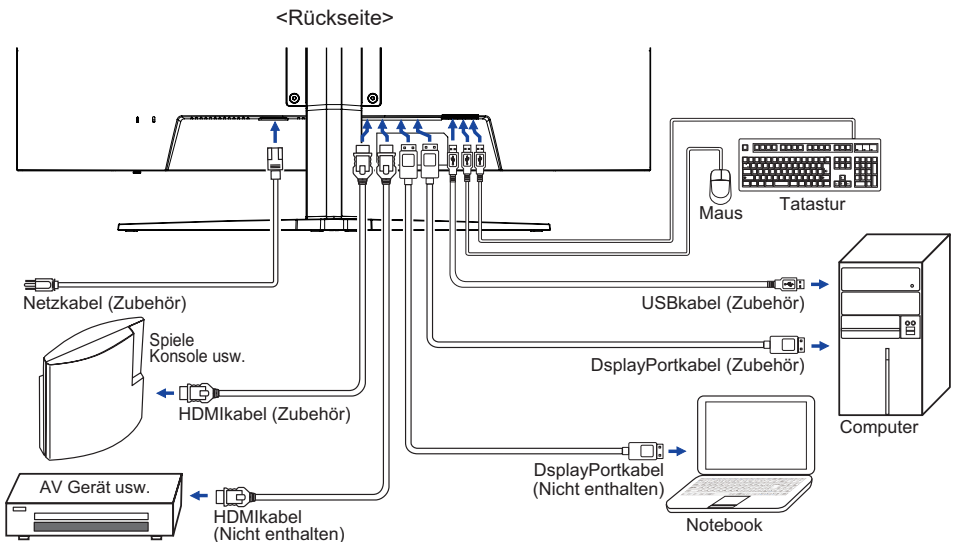

COMPUTER-EINSTELLUNG

■ Signaltiming

Siehe Seite 28, wenn Sie das gewünschte Signaltiming einstellen möchten: KONFORMES TIMING.

AUSRICHTUNG DER HÖHE UND DES BETRACHTUNGSWINKELS

- Für ein optimales Arbeiten sollten sie direkt von vorne auf den Schirm blicken. Richten sie den Winkel und Höhe des Monitors wunschgemäß aus.
- Halten Sie beim Ändern des Neigungswinkels und Höhe das Panel mit einer Hand fest, um ein Umkippen des LCD-Monitors zu verhindern.
- Sie können nun die Höhe auf bis zu 110 mm, drehen sowie um 20° nach hinten kippen und 5° nach vorn kippen.

HINWEIS

- Berühren sie beim Ändern der Höhe bzw. Neigungswinkel nicht den LCD-Schirm. Andernfalls besteht Beschädigungsgefahr.
- Achten Sie beim Ändern der Höhe und des Winkels darauf, sich nicht die Finger einzuklemmen.
- Vorsicht: Achten sie beim Ändern der Höhe und des Winkels auf ihre Finger.

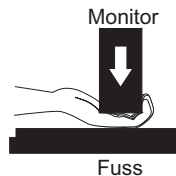
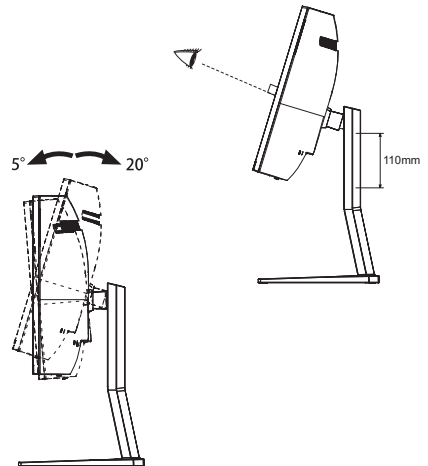

MONITOR BEDIENEN

Um das bestmögliche Bild zu bieten, besitzt der iiyama-LCD-Monitor die Voreinstellung KONFORMES TIMING, die auf Seite 28 erläutert wird. Sie können das Bild auch auf folgende Weise einstellen.

- 1 Drücken Sie auf die Taste **MENU**, um das **Bildschirm-Menü (OSD)** aufzurufen. Es gibt zusätzliche Menüelemente, die mit den Tasten **◀/▶** geändert werden können.

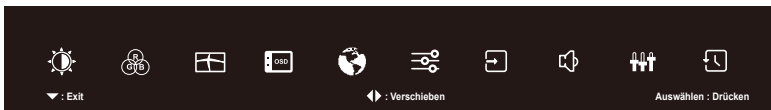

- 2 Wählen Sie das Menüelement aus, dessen Einstellung Sie ändern möchten. Drücken Sie auf die **MENU-Taste**. Verwenden Sie dann die Tasten **▲/▼**, um das gewünschte Einstellungssymbol zu markieren.
- 3 Drücken Sie erneut auf die **MENU-Taste**. Verwenden Sie die Tasten **◀/▶** um die gewünschte Einstellung vorzunehmen.
- 4 Drücken Sie auf die **▼-Taste**, um das Menü zu beenden. Die vorgenommenen Einstellungen werden dann automatisch gespeichert.

Wenn Sie z.B. die vertikale position OSD ändern möchten, wählen Sie das OSD-Einstellungen von Menü Einrichtung und drücken Sie dann auf die MENU-Taste. Wählen Sie V. Position mit den Tasten **▲/▼**.

Nach Drücken auf die MENU-Taste erscheint eine Seite, in der Sie Einstellungen vornehmen können. Verwenden Sie dann die Tasten **◀/▶**, um die Einstellungen für die vertikale Position OSD zu ändern. Hierbei sollte die vertikale Position OSD der allgemeinen Anzeige ebenfalls entsprechend angepasst werden.

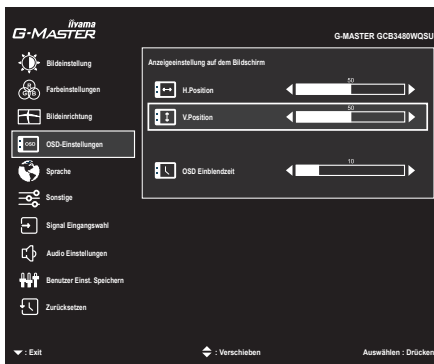

Drücken Sie zuletzt auf die **▼-Taste**, um den Vorgang zu beenden. Es werden dann alle vorgenommenen Änderungen gespeichert.

HINWEIS

- Wenn das Menü während der Einstellung ausgeblendet wird, liegt das daran, dass die Zeit für die Anzeige des Menüs verstrichen ist. Sie können die **▼-Taste** auch so einstellen, dass Sie mit ihr das Menü auf dem Bildschirm sofort ausblenden können.
- Wenn das Menü automatisch ausgeblendet wird, werden alle vorgenommenen Einstellungen automatisch gespeichert. Während Sie das Menü verwenden, sollte der Monitor nicht ausgeschaltet werden.
- Alle Einstellungen gelten jeweils für alle Signaltimings.

MENÜINHALT EINSTELLEN



Bildeinstellung Picture Adjust

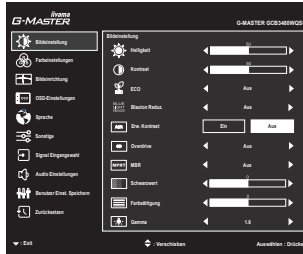

Einstellungs-element	Problem / Option	Zu drückende Taste
Helligkeit *1,2 Brightness	Zu dunkel Zu hell	
Kontrast *2 Contrast	Zu matt Zu intensiv	
ECO *2 ECO Direkte	Aus	Normal
	Mode1	Geringe Helligkeit.
	Mode2	Geringe Helligkeit als im Mode 1.
	Mode3	Geringe Helligkeit als im Mode 2.
Blauton Reduz. *2 Blue Light Reducer	Aus	Normal
	Mode1	Blaues Licht ist reduziert.
	Mode2	Blaues Licht ist mehr als in Mode 1 reduziert.
	Mode3	Blaues Licht ist mehr als in Mode 2 reduziert.
Erw. Kontrast *2 Adv. Contrast	Ein	Kontrast verhältnis erhöhen.
	Aus	Typisches Kontrast verhältnis.
Overdrive *2 Overdrive	Aus / -2 / -1 / 0 / +1 / +2 Er verbessert die Graustufe Antwortzeit der LCD Verkleidung. Ein höheres Niveau ergibt ein schnelleres die Antrnortzeit.	
MBR *2 MBR	Aus / -2 / -1 / 0 / +1 / +2 Dadurch wird die Reaktionszeit des LCD-Bildschirms auf bewegte Bilder verbessert. Ein höheres Niveau ergibt ein schnelleres die Antrnortzeit.	
Schwarzwert Black Tuner	Von -5 bis +5 Sie können Dunkle Farbtöne einstellen.	

Direkte



Sie können Menüelemente überspringen und den Bildschirm für die Optioneneinstellung auf folgende Weise direkt anzeigen.

- ECO : Drücken Sie auf die ◀-Taste, wenn das Menü nicht angezeigt wird.

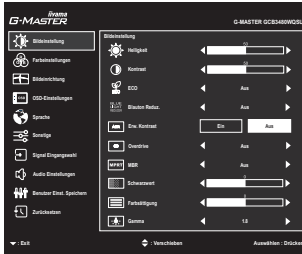

Bildeinstellung Picture Adjust



Einstellungselement	Problem / Option	Zu drückende Taste
Farbsättigung Color Saturation	Zu schwach Zu stark	 
Gamma * ² Gamma	Stellen Sie den Gamma-Wert ein. 1.8 / 2.2 / 2.6	

DEUTSCH

*¹ Stellen Sie die Helligkeit ein, wenn Sie den Monitor in einem dunklen Raum verwenden, und die Bildschirmanzeige zu dunkel ist.

*² Einstellbare / einstellbare Elemente hängen davon ab, welches Element aktiviert ist. Siehe Seite 23 Funktionskorrelationsmatrix für weitere Einzelheiten.



Farbeinstellung Color Setting



Einstellungselement	Problem / Option		Zu drückende Taste
Farbtemp. *1 Color Temp.	Kalt	Kühle Farbe	
	Normal	Normale Farbe	
	Warm	Warme Farbe	
	sRGB *2	sRGB	
Benutzer Einstellungen *1 User Preset	Anwender R	Zu schwach	
	Anwender G	Zu stark	
	Anwender B		
i-Style Color *1 i-Style Color	Aus	Einstellungen über die Farbtemperatur sind aktiv, i-Style Color ist inaktiv.	
	Standard	Für allgemeine Windows-Umgebungen und standardmäßige Monitoreinstellungen geeignet.	
	Sport Spiel	Für Sport Spielumwelt.	
	FPS Spiel	Für FPS Spielumwelt.	
	Strategie Spiel	Für Strategie Spielumwelt.	
	Text	Für die Textbearbeitung und -anzeigen in einer Textverarbeitungsumgebung.	
	Benutzermodus 1	Individuelle Einstellungen anlegen.	
	Benutzermodus 2	Individuelle Einstellungen anlegen.	
Benutzermodus 3	Individuelle Einstellungen anlegen.		

HINWEIS

- sRGB ist ein internationaler Standard welcher die Farbdarstellung verschiedener Equipment definiert und vereinheitlicht.
- Die Funktionen Kontrast, Helligkeit, i-Style Color, Erw. Kontrast, ECO, Gamma und Blauton Reduz. during sRGB mode nicht verändert werden solange die Farbtemp. auf sRGB eingestellt ist.

*1 Einstellbare / einstellbare Elemente hängen davon ab, welches Element aktiviert ist. Siehe Seite 23 Funktionskorrelationsmatrix für weitere Einzelheiten.





*2 Der sRGB nicht einstellbar wenn der ECO aktiv bzw. gesetzt ist.

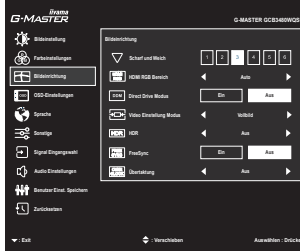

Bildeinrichtung Image Adjust



DEUTSCH

Einstellungselement	Problem / Option		Zu drückende Taste
Scharf und Weich Sharp and Soft	1 2 3 4 5 6		
	Sie können die Bildqualität von 1 bis 6 (scharf bis unscharf) einstellen. Drücken Sie auf die Taste  , um die Bildqualität der Reihe nach zu ändern. Drücken Sie auf die Taste  , um die Bildqualität in umgekehrter Reihenfolge zu ändern.		
HDMI RGB Bereich HDMI RGB Range	Auto	Automatische Auswahl des Farbskala Signals.	
	Voll	Für ein Signal mit vollständiger Farbskala	
	Limitiert	Für ein Signal mit reduzierter Farbskala	
Direct Drive Modus *1,3,4 Direct Drive Mode	Ein	Reduziert den Input time-lag.	
	Aus	Typisches	
HINWEIS Eine Änderung der Auflösung und Bildwiederholfrequenz oder das Aus-, Einschalten des Gerätes kann die Direct Drive Funktion wieder deaktivieren.			
Video Einstellung Modus *4,5 Video Mode Adjust	Vollbild	Ganzflächige Darstellung.	
	Seitenverhältnis*2	Max. Vergrößerung unter Beibehaltung des original Seitenverhältnisses.	
	Dot by Dot*2	Das Bild wird im 1:1 Format dargestellt.	
HDR *1 HDR	Ein	Für HDR (High Dynamic Range)-Signal	
	Aus	Für normales Signal	
	Auto	Automatisch auf HDR-Signal umschalten.	
FreeSync *5,6 FreeSync	Ein	Aktiviert die Freesync Funktion.	
	Aus	Freesync Funktion ist auf Aus eingestellt.	
Übertaktung *7 Overclock	Aus	Übertaktung Funktion ist auf Aus eingestellt.	
	180Hz	Aktiviert die Übertaktung Funktion.	

*1 Einstellbare / einstellbare Elemente hängen davon ab, welches Element aktiviert ist. Siehe Seite 23 Funktionskorrelationsmatrix für weitere Einzelheiten.

*2 Option ist mit der 21:9-Auflösung nicht verfügbar.

*3 Der Direct Drive Modus nicht einstellbar wenn der Overdrive aktiv bzw. gesetzt ist.

*4 Der Direct Drive Modus und Video Einstellung Modus nicht einstellbar wenn der FreeSync aktiv bzw. gesetzt ist.

*5 Der FreeSync und Video Einstellung Modus nicht einstellbar wenn der Direct Drive Modus aktiv bzw. gesetzt ist.









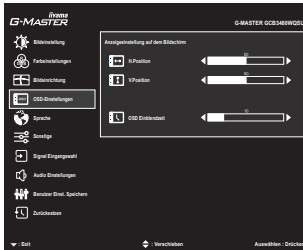



*6 Der FreeSync nicht einstellbar wenn der MBR aktiv bzw. gesetzt ist.

*7 Wenn die Übertaktung aktiviert ist, kann nur DP angezeigt werden, HDMI wird nicht angezeigt.



OSD-Einstellungen OSD



Einstellungselement	Problem / Option	Zu drückende Taste
H Position OSD Horizontal Position	OSD zu weit links OSD zu weit rechts	   
V Position OSD Vertical Position	OSD zu weit unten OSD zu weit oben	   
OSD Einblendzeit OSD Time	Sie können die Anzeigzeit für das OSD-Menü auf 5 bis 30 Sekunden einstellen.	   



Sprache Language

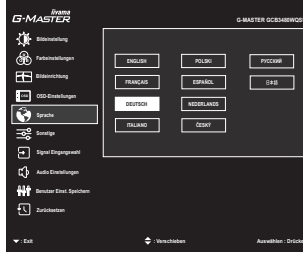

Einstellungselement	Problem / Option Zu drückende Taste			
Sprache Language	English	Englisch	Español	Spanisch
	Français	Französisch	Nederlands	Holländisch
	Deutsch	Deutsch	Česky	Tschechisch
	Italiano	Italienisch	Русский	Russisch
	Polski	Polnisch	日本語	Japanisch



Sonstige Miscellaneous



Einstellungselement	Problem / Option		Zu drückende Taste
Startlogo Opening Logo	Ein	Iiyama Logo wird beim Einschalten angezeigt.	
	Aus	Iiyama Logo wird beim Einschalten nicht angezeigt.	
LED LED	Ein	Die Power LED Anzeige ist eingeschaltet.	
	Aus	Die Power LED Anzeige ist ausgeschaltet.	
HINWEIS Wenn sie die Power LED Anzeige stört, schalten sie diese aus.			
Information Display Information	Zeigt Informationen über die aktuelle Signaleingabe von der Grafikkarte des Computers. HINWEIS In der Bedienungsanleitung der Grafikkarte finden Sie weitere Informationen über Änderung und Aktualisierung der Auflösung.		
PiP/PbP * PiP/PbP	Aus	Die PiP/PbP ist ausgeschaltet.	
	PiP	Sub-Bild wird im Hauptbild angezeigt.	
	PbPLF	Bild Darstellungen Links/Rechts teilen	
	PbPFL	Bilder austauschen nach Links/Rechts von den PbPLF Bildschirmen.	
PiP Position PiP Position	Oben-Rechts	Sub-Bild oben rechts darstellen	
	Oben-Links	Sub-Bild oben links darstellen	
	Unten-Rechts	Sub-Bild unten rechts darstellen	
	Unten-Links	Sub-Bild unten links darstellen	
	Austausch	Das Haupt-/Sub-Bild umschalten.	
PiP Grösse PiP Size	Mittel	Normale Grösse	
	Gross	Sub-Bild Anzeige vergrössern.	
	Klein	Sub-Bild Anzeige verkleinern.	

* PiP = Bild im Bild

Mit dieser Funktion lassen sich zwei Bilder gleichzeitig auf dem Display anzeigen.

PbP = Bild by Bild

Mit dieser Funktion können Sie max. zwei verschiedene Bilder anzeigen.

-Einstellbare / einstellbare Elemente hängen davon ab, welches Element aktiviert ist. Siehe Seite 23 Funktionskorrelationsmatrix für weitere Einzelheiten.

-Der PiP/PbP kann nicht aktiviert werden, wenn der FreeSync aktiv bzw. gesetzt ist.



Signal Eingangswahl Input Select

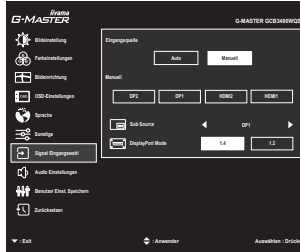

Einstellungselement	Problem / Option		Zu drückende Taste
Eingangsquelle Input Source Direkte	Auto		Die Signaleingänge werden auf Aktivität durchsucht. Der erste aktive Eingang wird dargestellt.
	Manuell	DP1	Wählen Sie Digital (DisplayPort1) -Eingang.
		DP2	Wählen Sie Digital (DisplayPort2) -Eingang.
		HDMI1	Wählen Sie Digital (HDMI1) -Eingang.
		HDMI2	Wählen Sie Digital (HDMI2) -Eingang.
HINWEIS Steht der Signaleingang auf AUTO wird der Signaleingang automatisch erkannt wenn nur eine Signalquelle anliegt. Sind mehrere Signalquellen angeschlossen erfolgt keine automatische Erkennung, der Signaleingang muss manuell gewählt werden. Sind mehrere Eingänge verbunden, kann es beim einschalten vorkommen das der letzte aktive Eingang nicht gefunden wird. Dies ist nur möglich wenn ein spezifischer Eingang ausgewählt wurde.			
Sub Source Sub Source	DP1	Wählen Sie Digital (DisplayPort1) -Eingang.	
	DP2	Wählen Sie Digital (DisplayPort2) -Eingang.	
	HDMI1	Wählen Sie Digital (HDMI1) -Eingang.	
	HDMI2	Wählen Sie Digital (HDMI2) -Eingang.	
DisplayPort Mode * DisplayPort Mode	1.2	Standard	
	1.4	Zu benutzen bei 3440x1440 144Hz.	

* Der DisplayPort Mode nicht einstellbar wenn der FreeSync aktiv bzw. gesetzt ist.

Direkte



Sie können Menüelemente überspringen und den Bildschirm für die Optioneneinstellung auf folgende Weise direkt anzeigen.

- Eingangsquelle : Drücken Sie auf die ▲ -Taste, wenn das Menü nicht angezeigt wird.

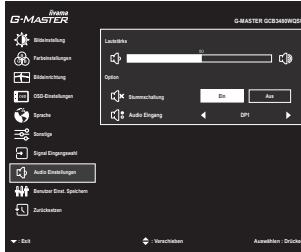

Audio Einstellungen Audio Setting



Einstellungselement	Problem / Option		Zu drückende Taste
Lautstärke Volume	Direkte		 
Stummschaltung Mute Audio	Ein	Schaltet den Ton vorübergehend aus.	
	Aus	Stellt den Ton in der vorherigen Lautstärke wieder her.	
Audio Eingang Audio Input	DP1	Wählen Sie Digital (DisplayPort1) -Eingang.	
	DP2	Wählen Sie Digital (DisplayPort2) -Eingang.	
	HDMI1	Wählen Sie Digital (HDMI1) -Eingang.	
	HDMI2	Wählen Sie Digital (HDMI2) -Eingang.	

Direkte

Sie können Menüelemente übergehen und eine Einstellungsskala auf folgende Weise direkt anzeigen.

- Lautstärke: Drücken Sie auf die ►-Taste, wenn das Menü nicht angezeigt wird.



Benutzer Einst. Speichern Store User Setting

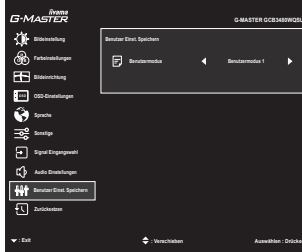

Einstellungs-element	Problem / Option	Zu drückende Taste
Benutzermodus User Modes	Benutzermodus 1	Speichern Sie die Einstellungen der Bildschirmeinstellung.
	Benutzermodus 2	Speichern Sie die Einstellungen der Bildschirmeinstellung.
	Benutzermodus 3	Speichern Sie die Einstellungen der Bildschirmeinstellung.
<p>HINWEIS Sie können Ihre individuelle Monitor-Einstellungen abspeichern. Folgende Einstellungen können Sie abspeichern: Kontrast, Helligkeit, Overdrive, Erw. Kontrast, ECO, Lautstärke, Stummschaltung, Farbeinstellung, Scharf und Weich, Schwarzwert, Video Einstellung Modus</p>		



Zurücksetzen Recall

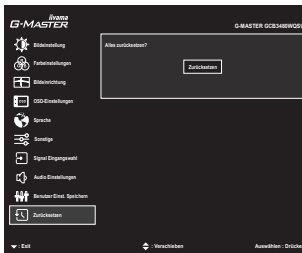

Einstellungs-element	Problem / Option	Zu drückende Taste
Alles zurücksetzen Recall All	Einstellungen ab Werk werden wiederhergestellt.	

■ Funktion Korrelationsmatrix

	Gegenstand ausgewählt											
	Helligkeit	Kontrast	ECO	Blauton Reduz.	Erw. Kontrast	Overdrive	MBR	Gamma	Farbtemp.	i-Style Color	HDR	PIP/PbP
Gegenstand aktiviert												
ECO	–	✓		✓	–	✓	–	✓	✓	✓	–	✓
Blauton Reduz.	✓	✓	✓		–	✓	–	–	–	–	–	✓
Erw. Kontrast	–	–	–	–		✓	–	–	–	–	–	✓
MBR	–	–	–	–	–	–		✓	✓	–	–	–
i-Style Color	–	–	–	–	–	–	–	–	✓		–	✓
Direct Drive Modus	✓	✓	✓	–	✓	–	–	–	✓	✓	–	–
HDR	–	–	–	–	–	✓	–	–	–	–		–
PIP/PbP	✓	✓	✓	✓	–	–	–	✓	✓	–	–	

✓ : Verfügbar

– : Nicht verfügbar

■ Sperre

<OSD Menü>

1. Die Menü Sperre wird aktiviert in dem Sie die Taste ◀ für ca. 5 Sek gleichzeitig gedrückt halten. Die Meldung "OSD gesperrt" erscheint beim Betätigen jeglicher Tasten.
2. Die Menü Sperre wird deaktiviert in dem Sie die Taste ◀ für ca. 5 Sek. gleichzeitig gedrückt halten.

<Ein/Aus-Schalter>

1. Die Power Tasten Sperre wird aktiviert in dem Sie die Taste ▶ für ca. 5 Sek gleichzeitig gedrückt halten. Bei aktiver Power Tasten Sperre kann das Gerät nicht ausgeschalten werden. Die Meldung "Netzschalter gesperrt" erscheint.
2. Die Power Tasten Sperre wird deaktiviert in dem Sie die Taste ▶ für ca. 5 Sek gleichzeitig gedrückt halten.

STANDBY FUNKTION

Dieses Produkt verfügt über die Standby Funktion. Wenn die Funktion aktiviert ist, wird unnötiger Stromverbrauch durch den Monitor reduziert, während der Monitor nicht bedient wird.

Der Monitor verhält sich für die Standby folgendermaßen. Die Funktion zur Standby, einschließlich der Einstellungen für den Timer, wird vom Betriebssystem gesteuert. Lesen Sie die Bedienungsanleitung für das Betriebssystem, um Informationen über die Konfiguration zu finden.

■ Standbymodus

Wenn das Videosignal vom Computer nicht aktiv sind, geht der Monitor in den Standby modus über, in dem der Stromverbrauch auf weniger als 0,5W* reduziert wird. Der Bildschirm wird dunkel, und die Stromanzeige leuchtet orangen auf. Sie können den Monitor aus dem Standby modus in wenigen Sekunden wiederaufwecken, wenn Sie entweder auf die Tastatur drücken oder die Maus bewegen.

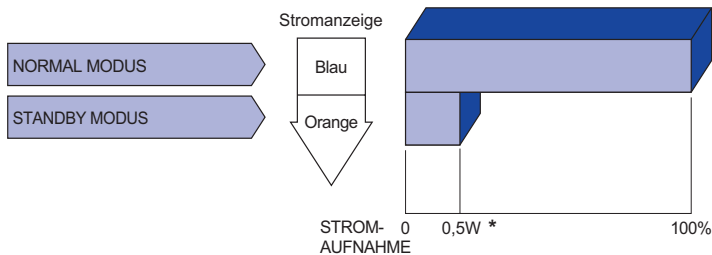

* Wenn die USB-Geräte nicht angeschlossen sind.

FEHLERSUCHE

Falls der Monitor nicht richtig arbeitet, suchen Sie bitte zuerst an Hand dieser Liste nach der Ursache:

1. Überprüfen Sie die Einstellungen wie im Abschnitt INBETRIEBNAHME beschrieben. Falls der Monitor kein Bild darstellt, gehen Sie zu Punkt 2.
2. Wenn das Problem nicht behoben ist, suchen Sie die Ursache wie unten beschrieben.
3. Sollten Sie ein Problem bemerken, das nicht in der Liste aufgeführt ist und Sie nicht anhand der Vorschläge beheben können, schalten Sie den Monitor aus, trennen Sie den Netzstecker vom Gerät und wenden Sie sich für weitere Hilfe an Ihren Fachhändler.

Problem

Abhilfe

① Kein Bild.

(Betriebszustands-
anzeige ist weiß)

- Steck das Stromkabel richtig?
- Hauptschalter auf ON?
- Überprüfen Sie mit Hilfe eines anderen Gerätes ob überhaupt Strom vorhanden ist.

(Betriebszustands-
anzeige ist blau)

- Ist der Bildschirmschoner aktiviert? Zur Überprüfung bewegen Sie die Maus oder drücken Sie eine Taste des Keyboards.
- Drehen Sie Kontrast und/oder Helligkeit auf.
- Ist der Computer eingeschaltet?
- Ist das Signalkabel richtig eingesteckt?
- Entspricht das Signal Timing den Werten des Monitors?

(Betriebszustands-
anzeige ist orange)

- Falls der Monitor im standby modus ist, bewegen Sie die Maus oder drücken Sie eine Taste des Keyboards.
- Ist der Computer eingeschaltet?
- Ist das Signalkabel richtig eingesteckt?
- Entspricht das Signal Timing den Werten des Monitors?

② Das Bild ist nicht synchronisiert.

- Ist das Signalkabel richtig eingesteckt (verpolt)?
- Entspricht das Signal Timing den Werten des Monitors?

③ Das Bild ist nicht in der Mitte.

- Entspricht das Signal Timing den Werten des Monitors?

④ Das Bild ist zu dunkel oder zu hell.

- Entspricht der Videoausgangspegel den Spezifikationen des Monitors?

Problem

Abhilfe

- ⑤ Das Bild wackelt. Entspricht die Spannungsversorgung den Spezifikationen des Monitors?
 Entspricht das Video Timing den Spezifikationen des Monitors?
- ⑥ Kein Ton. Die Audio Geräte (Computer, Soundkarte u.s.w.) sind eingeschalten.
 Erhöhen Sie die Lautstärke.
 Stummschaltung ist Aus.
 Der Level des Audiosignales ihrer Soundkarte ist innerhalb der Spezifikationen des Monitors.
- ⑦ Der Sound ist zu laut oder zu leise. Der Level des Audiosignales ihrer Soundkarte ist innerhalb der Spezifikationen des Monitors.

INFORMATIONEN ZUM RECYCLING

Für besseren Umweltschutz bitte schaffen Sie nicht Ihren Monitor ab.
Besichtigen Sie bitte unsere Web site: <https://iiyama.com> für die Monitorwiederverwertung.

TECHNISCHE DATEN : G-MASTER GCB3480WQSU-B1

Grösse-Kategorie	34"	
LCD- Fläche	Panel-technologie	VA
	Grösse	Diagonal: 34" (86,425cm)
	Lochabstand	0,23175mm H × 0,23175mm V
	Helligkeit	420cd/m ² (Typisch), 160cd/m ² (Standard / Energieeinsparung)
	Kontraste	4000 : 1 (Typisch), Erw. Kontrast-Funktion vorhanden
	Ansichtbereich	Rechts / Links : Jeweils 89°, Auf / Ab : Jeweils 89° (Typisch)
	Reaktionszeit	1ms (Grau zum Grau) mit OverDrive, 5ms (Typisch)
	MPRT	0,4ms
Anzeigefarben	Ca.16,7M	
Sync-Frequenz	HDMI1/2(ohne FreeSync) : Horizontal: 30,0-160,0kHz, Vertikal: 48-100Hz HDMI1/2(mit FreeSync) : Horizontal: 30,0-160,0kHz, Vertikal: 48-100Hz DisplayPort1/2(ohne FreeSync) : Horizontal: 30,0-250,0kHz, Vertikal: 48-165Hz DisplayPort1/2(mit FreeSync) : Horizontal: 30,0-250,0kHz, Vertikal: 48-165Hz DisplayPort1/2(mit Übertakten) : Horizontal: 30,0-267,0kHz, Vertikal: 48-180Hz	
Physikalisch Auflösung	3440 × 1440, 4,9 Megapixel	
Max. unterstützte Auflösung	HDMI1/2: 3440 × 1440 100Hz DisplayPort1/2: 3440 × 1440 165Hz	
Eingangsanschluss	HDMI × 2, DisplayPort × 2	
Eingangs-Video-signal	HDMI, DisplayPort	
USB Standard	USB3,0 x 2 (gesamt: DC5V, 900mA)	
Anzahl der USB Eingänge	1 Aufstrom : Serie B	
Verbindungsart	2 Abstrom : Serie A	
Kopfhöreranschluss	ø 3,5mm Minibuchse (Stereo)	
Lautsprecher	3W × 2 (Stereolautsprecher)	
Maximale Bildschirmgröße	797,22mm B × 333,72mm H / 31,4" B × 13,1" H	
Netzquelle	100-240VAC, 50/60Hz, 1,0A	
Stromverbrauch*	Typisch 51W, Standby modus: Maximal 0,5W, Aus Modus: Maximal 0,3W	
Abmessungen / Gewicht	808,0 × 441,5 - 551,5 × 256,0mm / 31,8 × 17,4 - 21,7 × 10,1" (B×H×T), 7,6kg / 16,7lbs	
Neigungswinkel	Auf: 20°, Ab: 5°	
Umgebungsbedingungen	Betrieb: Temperatur 5 bis 35°C / 41 bis 95°F Luftfeuchtigkeit 10 bis 80% (nicht kondensierend) Speicher: Temperatur -20 bis 60°C / -4 bis 140°F Luftfeuchtigkeit 10 bis 90% (nicht kondensierend)	
Zertifikate	CE, UKCA, EAC	

HINWEIS * Wenn die USB-Geräte nicht angeschlossen sind.

ABMESSUNGEN

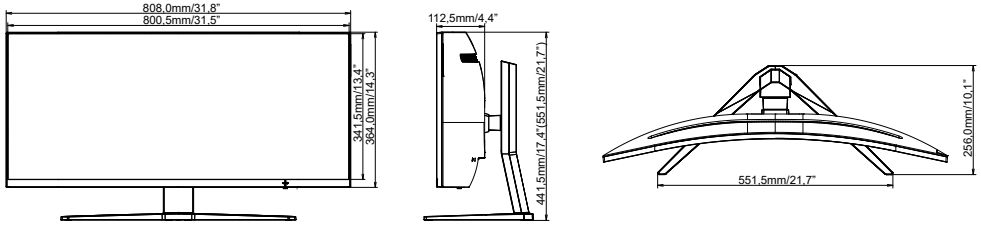

() : Maximum adjustment range

DEUTSCH

KONFORMES TIMING

Video Mode	Horizontal-Frequenz	Vertikal-Frequenz	Dot Clock	
800 × 600	37,879kHz	60,317Hz	40,000MHz	
	46,875kHz	75,000Hz	49,500MHz	
1024 × 768	48,363kHz	60,004Hz	65,000MHz	
	60,023kHz	75,029Hz	78,750MHz	
1280 × 1024	79,980kHz	75,020Hz	135,000MHz	
1440 × 900	55,935kHz	59,887Hz	106,500MHz	
1600 × 1200	75,000kHz	60,000Hz	162,000MHz	
1680 × 1050	65,290kHz	60,000Hz	146,250MHz	
1920 × 1080	66,590kHz	59,930Hz	138,500MHz	
1920 × 2160	135,000kHz	60,000Hz	297,000MHz	*1
2560 × 1440	88,787kHz	59,951Hz	241,500MHz	
3440 × 1440	148,100kHz	100,000Hz	533,140MHz	*2
	266,580kHz	180,000Hz	959,690MHz	*3

HINWEIS

*1 Empfohlen im PbP-Modus zu verwenden.

*2 Nur mit HDMI verfügbar.

Die Grafikkarte muss diese Auflösung 3440 × 1440 bei 100 Hz unterstützen.

*3 Nur mit DisplayPort verfügbar.

Die Grafikkarte muss diese Auflösung 3440 × 1440 bei 180 Hz unterstützen.

DisplayPort Mode muss 1.2 oder 1.4 im Menü eingestellt werden.