

# BEDIENUNGSANLEITUNG

# *Pro Lite*

## LCD Monitor

DEUTSCH

*Pro Lite B2483HS*  
*Pro Lite E2483HS*

Wir gratulieren Ihnen zu Ihrer Entscheidung für den iiyama TFT-Monitor und bedanken uns für das Vertrauen, das Sie uns entgegenbringen. Wir empfehlen, dass sie einige Minute nehmen, um diesen Komplette Handbuch sorgfältig zu lesen, bevor Sie zum ersten Mal den iiyama TFT-Monitor anbringen und einschalten. Bitte bewahren Sie diese Anleitung zum späteren Nachschlagen sorgfältig auf.

## ERKLÄRUNG DER CE-KONFORMITÄT

Dieser LCD Flachbildschirm entspricht den Anforderungen der EG/EU Richtlinien 2014/30/EU, "EMV Richtlinie", 2014/35/EU, "Niederspannungsrichtlinie", 2009/125/EG, "ErP Richtlinien" und 2011/65/EU, "RoHS Richtlinien".

Die Anforderungen zur Störfestigkeit werden eingehalten bei einer Benutzung im Wohnbereich, in Geschäfts- und Gewerbebereichen sowie in Kleinbetrieben, sowohl innerhalb als auch ausserhalb der Gebäude.

Alle Einsatzorte sind dadurch gekennzeichnet, dass sie direkt an die öffentliche Niederspannungs- Stromversorgung angeschlossen sind.

IYAMA CORPORATION: Wijkerveerstraat 8, 2131 HA Hoofddorp, The Netherlands

Modell Nr. : PL2483H



Wir empfehlen Ihnen, gebrauchte und nicht mehr benötigtes Equipment fachgerecht zu recyceln. Nützliche Informationen hierzu erhalten Sie bei Ihrem Fachhändler, Ihrem iiyama Service-Center und im Internet unter: [www.iiyama.com](http://www.iiyama.com).

- Änderungsrechte vorbehalten.
- Alle verwendeten Handelsnamen und -marken sind Eigentum der jeweiligen Besitzer.
- Als ENERGY STAR® - Partner hat iiyama sichergestellt, dass dieses Produkt den ENERGY STAR® - Bestimmungen für effiziente Energienutzung entspricht.

# INHALTSÜBERSICHT

FÜR IHRE SICHERHEIT .....	1
SICHERHEITSHINWEISE .....	1
BESONDERE HINWEISE ZU LCD-MONITOREN .....	3
KUNDENDIENST .....	3
REINIGUNGSHINWEISE .....	3
VOR DER BEDIENUNG DES MONITORS .....	4
LEISTUNGSMERKMALE .....	4
PACKUNGSINHALT .....	4
WAND- DECKENMONTAGE .....	5
INSTALLATION DES MONITORFUSSES : ProLite B2483HS .....	6
INSTALLATION DES MONITORFUSSES : ProLite E2483HS .....	7
FUNKTIONSELEMENTE UND ANSCHLÜSSE : ProLite B2483HS..	8
FUNKTIONSELEMENTE UND ANSCHLÜSSE : ProLite E2483HS..	9
MONITOR ANSCHLIESSEN : ProLite B2483HS .....	10
MONITOR ANSCHLIESSEN : ProLite E2483HS .....	11
COMPUTER-EINSTELLUNG.....	12
ANSICHTWINKEL EINSTELLEN : ProLite E2483HS .....	12
AUSRICHTUNG DER HÖHE UND DES BETRACHTUNGSWINKELS : ProLite B2483HS.....	13
DREHUNG DES PANELS : ProLite B2483HS .....	13
MONITOR BEDIENEN .....	14
MENÜINHALT EINSTELLEN .....	15
BILDSCHIRMEINSTELLUNGEN .....	21
ENERGIEVERWALTUNG .....	24
FEHLERSUCHE.....	25
INFORMATIONEN ZUM RECYCLING.....	26
ANHANG .....	27
TECHNISCHE DATEN : ProLite B2483HS .....	27
TECHNISCHE DATEN : ProLite E2483HS .....	28
ABMESSUNGEN : ProLite B2483HS.....	29
ABMESSUNGEN : ProLite E2483HS.....	29
KONFORMES TIMING.....	30



# FÜR IHRE SICHERHEIT

## SICHERHEITSHINWEISE

### ACHTUNG

#### BEI GEFAHR ABSCHALTEN

Sollten Sie irgendwelche unnormale Erscheinungen wie Rauch, Geräusche oder Gerüche bemerken, schalten Sie sofort den Monitor aus und trennen Sie den Netzstecker vom Gerät. Benachrichtigen Sie dann bitte Ihren Fachhändler oder das iiyama Service-Mitte. Fortgesetzter Betrieb kann gefährlich sein und zu einem Brand oder zu Stromschlägen führen.

#### GEHÄUSE NIEMALS ÖFFNEN

Im Innern des Gerätes sind spannungsführende Teile frei zugänglich. Bei Entfernung des Gehäuses setzen Sie sich der Gefahr aus, einen Brand auszulösen oder einen Stromschlag zu erleiden.

#### KEINE FREMDGEGENSTÄNDE IN DAS GERÄT STECKEN

Bitte führen Sie keine festen Gegenstände oder flüssigen Materialien in den Monitor ein. Im Falle eines Unfalls schalten Sie bitte Ihren Monitor sofort ab und trennen Sie den Netzstecker vom Gerät. Benachrichtigen Sie dann bitte Ihren Fachhändler oder das iiyama Service-Mitte. Sollte sich ein Gegenstand im Innern des Monitors befinden, kann das zu einem Brand, Kurzschlüssen oder anderen Beschädigungen führen.

#### STELLEN SIE DEN MONITOR AUF EINE SICHERE UND STABILE UNTERLAGE

Sollten Sie den Monitor fallen lassen, besteht Verletzungsgefahr.

#### BENUTZEN SIE DEN MONITOR NICHT IN DER NÄHE VON WASSER

Benutzen Sie den Monitor nicht an einer spritzwassergefährdeten Stelle. Sollte Wasser in den Monitor gelangen, kann dies zu Brandgefahr oder Stromschlägen führen.

#### BEACHTEN SIE DIE RICHTIGE BETRIEBSSPANNUNG

Achten Sie auf die Einhaltung der spezifizierten Spannungswerte. Die Benutzung einer falschen Stromspannung kann zu Fehlfunktionen, Brandgefahr oder Stromschlägen führen.

#### KABEL SCHÜTZEN

Schützen Sie Ihre Kabel vor mechanischer Belastung (Quetschung, Zug). Beschädigte Kabel führen zu Brandgefahr oder Kurzschlüssen.

#### WIDRIGE WETTERBEDINGUNGEN

Es empfiehlt sich, den Monitor nicht während heftiger Gewitter zu benutzen, da es durch Spannungsschwankungen zu Fehlfunktionen kommen kann. Um Stromschläge zu vermeiden, ist es ratsam, während solch widriger Witterungsbedingungen das Stromkabel nicht zu berühren.

## VORSICHT

### UMGEBUNGSBEDINGUNGEN

Installieren Sie den Monitor nicht in Umgebungsbedingungen, wo es rapide Temperaturschwankungen, hohe Luftfeuchtigkeit oder stark staubige Luft gibt, da es sonst zu Brandgefahr, Kurzschlüssen oder anderen Beschädigungen kommen kann. Vermeiden Sie es ebenfalls, den Monitor so aufzustellen, dass er direkter Sonneneinstrahlung oder einer anderen Lichtquelle ausgesetzt wird.

### STELLEN SIE DEN MONITOR NICHT AUF EINE WACKLIGE UNTERLAGE

Der Monitor könnte herunterfallen und jemanden verletzen. Bitte legen Sie ebenfalls keine schweren Gegenstände auf den Monitor und achten Sie darauf, dass die Kabel so verlegt sind, dass niemand darüber stolpern kann und sich dabei verletzt.

### BELÜFTUNG SICHERSTELLEN

Die Lüftungsschlitze sollen für ausreichende Belüftung sorgen. Achten Sie darauf, dass Sie die Belüftungsschlitze des Monitors nicht verdecken, da ansonsten Brandgefahr besteht. Um ausreichende Belüftung zu gewährleisten, lassen Sie bitte mindestens 10 cm Platz zwischen Monitor und Wand. Entfernen Sie auf keinen Fall den Kipp-/Schwenkfuss. Die Lüftungsschlitze auf der Rückseite des Gehäuses werden blockiert und es kann zu einer Überhitzung des Monitors kommen, wenn der Fuss entfernt wird. Die Aufstellung des Monitors auf dem Rücken, seitlich oder auf dem Kopf liegend kann zu Beschädigungen führen. Achten Sie darauf, dass Sie den Monitor auf eine feste Unterlage stellen.

### ENTFERNEN SIE DIE KABEL, BEVOR SIE DEN MONITOR TRANSPORTIEREN

Wenn Sie den Monitor bewegen, müssen Sie vorher den Monitor ausschalten, den Netzstecker ziehen und darauf achten, dass das Signalkabel abgezogen ist. Wenn Sie die Kabel nicht entfernen, könnte dies zu Brandgefahr oder Kurzschlüssen führen.

### NETZSTECKER ZIEHEN

Sollten Sie den Monitor über längere Zeit nicht benutzen, raten wir das Gerät vom Stromnetz zu trennen, um Unfallgefahren zu vermeiden.

### AUS- UND EINSTECKEN

Nehmen Sie beim Aus- und Einstecken des Netzteiles oder der Kabel immer den Stecker in die Hand. Ziehen Sie niemals an der Leitung, sondern immer am Stecker, ansonsten könnte dies zu Brandgefahr oder Stromschlägen führen.

### BERÜHREN SIE DEN STECKER NICHT MIT FEUCHTEN HÄNDEN

Ausstecken des Monitors mit nassen Händen kann zu einem Stromschlag führen.

### WENN SIE DEN MONITOR AUF IHREN COMPUTER STELLEN MÖCHTEN

vergewissern Sie sich, dass Ihr Computer stabil genug ist um das Gewicht des Monitors zu tragen, ansonsten könnte dies zu Beschädigungen an Ihrem Computer führen.

### ACHTUNG: VERLETZUNGSGEFAHR FÜR FINGER UND HÄNDE

- Achten Sie beim Ändern der Höhe und des Winkels darauf, sich nicht die Finger einzuklemmen.
- Vorsicht: Achten Sie beim Ändern der Höhe und des Winkels auf ihre Finger. (Nur bei höhenverstellbaren Monitoren)

### HINWEIS ZU 24/7 BETRIEB

Dieses Produkt ist nicht speziell für ein Einsatz im 24h/7Tage Betrieb entwickelt worden.

## SONSTIGES

### ERGONOMISCHE HINWEISE

Um eine Ermüdung der Augen auszuschließen, sollten Sie den Monitor nicht vor einem grellen Hintergrund oder in einem dunklen Raum benutzen. Um optimalen Sehkomfort zu gewährleisten, sollte die Oberkante des Monitors knapp unterhalb Ihrer Augenhöhe liegen und der Abstand zwischen Augen und Monitor 40-60 cm betragen. Wenn Sie den Monitor länger benutzen, sollten Sie mindestens 10 Minuten pro Stunde nicht in den Monitor schauen, um eine Überanstrengung der Augen zu vermeiden.

## BESONDERE HINWEISE ZU LCD-MONITOREN

Die folgenden Symptome stellen keine Störung dar, sondern sind normal:

- HINWEIS** ■ Wenn Sie das erste Mal Ihren LCD-Monitor anschalten, kann es bedingt durch Ihren Computer eintreten, dass das wiedergegebene Bild nicht in richtiger Grösse auf dem Monitor dargestellt wird. In diesem Fall stellen Sie bitte die Bildgrösse richtig ein.
- Leicht ungleiche Helligkeit je nach verwendetem Desktop-Layout.
- Sollten Sie nachdem Sie ein Bild über Stunden unverändert angezeigt haben, auf ein neues Bild wechseln, kommt es bauartbedingt zu einem sogenannten Geisterbild. Dieses Geisterbild verschwindet nach einiger Zeit von selbst oder Sie schalten das Gerät für einen längeren Zeitraum aus.

## KUNDENDIENST

- HINWEIS** ■ Sollten Sie den Monitor für eine Service-Reparatur versenden müssen und Sie verfügen nicht mehr über die Originalverpackung, so wenden Sie sich bitte an Ihren Fachhändler, der Ihnen bei der Beschaffung einer Ersatz-Verpackung behilflich sein wird.

## REINIGUNGSHINWEISE

- ACHTUNG** ■ Ziehen Sie aus Sicherheitsgründen immer den Netzstecker, bevor Sie den Monitor reinigen.

- VORSICHT** ■ Sollten während der Reinigung flüssige oder feste Materialien in den Monitor gelangt sein, schalten Sie bitte Ihren Monitor sofort ab und ziehen Sie den Netzstecker ab. Benachrichtigen Sie dann bitte Ihren Fachhändler.

- HINWEIS** ■ Die Bildschirmoberfläche nicht mit einem rauen Gegenstand reinigen.
- Verwenden Sie unter keinen Umständen scharfe Reinigungsmittel wie nachfolgend aufgeführt. Diese Mittel beschädigen die Bildschirmoberfläche und greifen das Finish an.

Verdüner	Scheuermilch	Wachs
Reinigungsbenzin	Sprühreiniger	Säuren oder Laugen

- Längerer Kontakt des Gehäuses mit Gummi- oder Kunststoffprodukten kann das Finish angreifen.

**GEHÄUSE** Flecken können mit einem feuchten, weichen Tuch entfernt werden. Zum Anfeuchten nehmen Sie eine schwache Spülmittellösung.

**LCD SCHIRM** Wir empfehlen das Display regelmässig mit einem trockenen weichen Tuch zu reinigen.

Bitte benutzen Sie keine Papiertücher, dies könnte das LCD beschädigen.

# VOR DER BEDIENUNG DES MONITORS

DEUTSCH

## LEISTUNGSMERKMALE

- ◆ Unterstützt Auflösungen von bis zu 1920 × 1080
- ◆ Hoher Kontrast 1000:1 (Typisch), Erw. Kontrast Funktion ist verfügbar / Helligkeit 250cd/m<sup>2</sup> (Typisch)
- ◆ Schnelle Reaktionszeit 1ms (Grau zum Grau)
- ◆ Blauton Reduzierung
- ◆ Digitale Weichzeichnung von Schrift
- ◆ Automatisches Setup
- ◆ Stereo-Lautsprecher  
Zwei 1W-Stereo-Lautsprecher
- ◆ Konform mit Plug & Play VESA DDC2B  
Konform mit Windows® Vista/7/8/8,1/10
- ◆ Energieverwaltung (konform mit ENERGY STAR® und VESA DPMS)
- ◆ Konform mit VESA-Montage-Standard (100mm×100mm)
- ◆ Aufnahmevorrichtung für Diebstahlsicherung

## PACKUNGSIHALT

Ihr iiyama TFT-Monitor-Paket enthält das folgende Zubehör. Überprüfen Sie bitte den Lieferumfang des Pakets auf Vollständigkeit. Wenn eine Komponente fehlt oder beschädigt ist, setzen Sie sich bitte mit Ihrem zuständigen iiyama-Händler oder iiyama-Büro vor Ort in Verbindung.

- Netzkabel\*<sup>1</sup>
- DVI-D Kabel
- Audiokabel
- Bodenplatte
- Ständer\*<sup>2</sup>
- Schrauben für Sckelfestlegung (3 Stk.)\*<sup>3</sup>
- Sicherheits-Handbuch
- Leitfaden zur Inbetriebnahme

**ACHTUNG** \*<sup>1</sup> Die Werte für das Netzkabel, das in Gegenden mit einer Stromversorgung von 120V geliefert wird, sind 10A/125V. Wenn Sie ein Netzteil mit höheren Werten verwenden, müssen Sie ein Netzkabel mit Werten von 10A/250V benutzen.

Wenn Sie allerdings ein Netzkabel verwenden, das nicht von iiyama bereitgestellt wird, haben Sie kein Anrecht auf jegliche durch Garantien abgedeckte Schadensersatzansprüche, falls es zu Problemen oder Schäden kommen sollte.

\*<sup>2</sup> Zubehör für ProLite E2483HS.

\*<sup>3</sup> Zubehör für ProLite B2483HS.



## WAND- DECKENMONTAGE

- ACHTUNG** ■ Falls sie den Monitor an einer Wand- oder Deckenhalterung betreiben möchten, benutzen sie zur Anbringung dieser M4 Schrauben mit eine max. Länge von 7mm. Längere Schrauben könnten einen elektrischen Kurzschluss erzeugen bzw. das Gerät zerstören.
- Prüfen Sie vor dem Einbau, ob die Wand- oder Decken-Halterung das Gewicht des Monitors unterstützt.

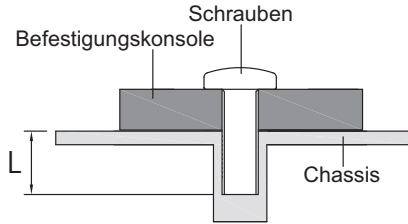

## INSTALLATION DES MONITORFUSSES : ProLite B2483HS

### ACHTUNG

- Stellen Sie den Monitor auf eine stabile Fläche. Wenn der Monitor herunterfällt, kann es zu Verletzungen oder Beschädigungen kommen.
- Setzen Sie den Monitor keinen starken Stößen aus. Er könnte dadurch beschädigt werden.
- Trennen Sie den Monitor von der Netzquelle ab bevor sie den Fuß de-/ installieren, um das Risiko von Stromschlag oder Beschädigung zu vermeiden.

### <Installation>

- ① Legen Sie ein weiches Tuch auf den Tisch, um den Monitor nicht zu verkratzen. Legen Sie den Monitor flach mit dem Display nach unten zeigend auf den Tisch.
- ② Installieren sie den Bodenplatte an den Monitor.
- ③ Verwenden Sie die beigefügte Schraube um die Bodenplatte zu befestigen.

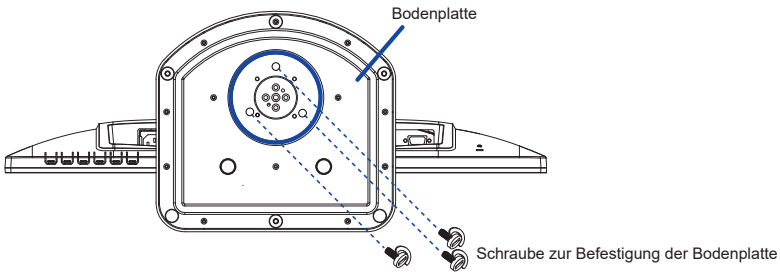

### <Entfernen>

- ① Legen Sie ein weiches Tuch auf den Tisch, um den Monitor nicht zu verkratzen. Legen Sie den Monitor flach mit dem Display nach unten zeigend auf den Tisch.
- ② Lösen Sie die Schraube zuerst um die Bodenplatte zu entfernen.

### <Transportsicherung>

Stellen Sie den Monitor auf , halten sie diesen an der Oberseite mit einer Hand fest und drücken sie den Stopper auf der Rückseite um die Höhe zu verstellen. Vorsicht beim Drücken des Stoppers , die Höhe kann sich sprunghaft verändern.

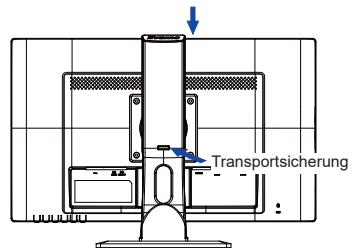

## INSTALLATION DES MONITORFUSSES : ProLite E2483HS

### ACHTUNG

- Stellen Sie den Monitor auf eine stabile Fläche. Wenn der Monitor herunterfällt, kann es zu Verletzungen oder Beschädigungen kommen.
- Setzen Sie den Monitor keinen starken Stößen aus. Er könnte dadurch beschädigt werden.
- Trennen Sie den Monitor von der Netzquelle ab bevor sie den Fuß de-/ installieren, um das Risiko von Stromschlag oder Beschädigung zu vermeiden.

### <Installation>

- ① Legen Sie ein weiches Tuch auf den Tisch, um den Monitor nicht zu verkratzen. Legen Sie den Monitor flach mit dem Display nach unten zeigend auf den Tisch.
- ② Halten Sie den Monitor und führen sie den Ständer in die Halterung bis er einrastet.
- ③ Halten Sie den Monitor und führen sie die Bodenplatte in den Ständer bis sie einrastet.

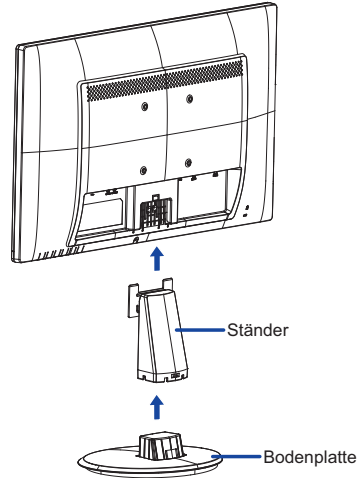

### <Entfernen>

- ① Legen Sie ein weiches Tuch auf den Tisch, um den Monitor nicht zu verkratzen. Legen Sie den Monitor flach mit dem Display nach unten zeigend auf den Tisch.
- ② Drücken Sie die Hacken nach innen und ziehen sie die Bodenplatte vom Ständer ab.
- ③ Drücken Sie den Stopper an der Oberseite des Ständers um diesen zu entfernen.

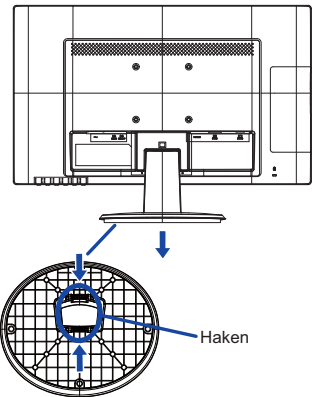
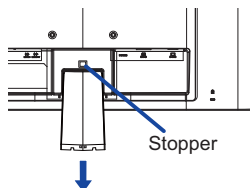

# FUNKTIONSELEMENTE UND ANSCHLÜSSE : ProLite B2483HS

DEUTSCH

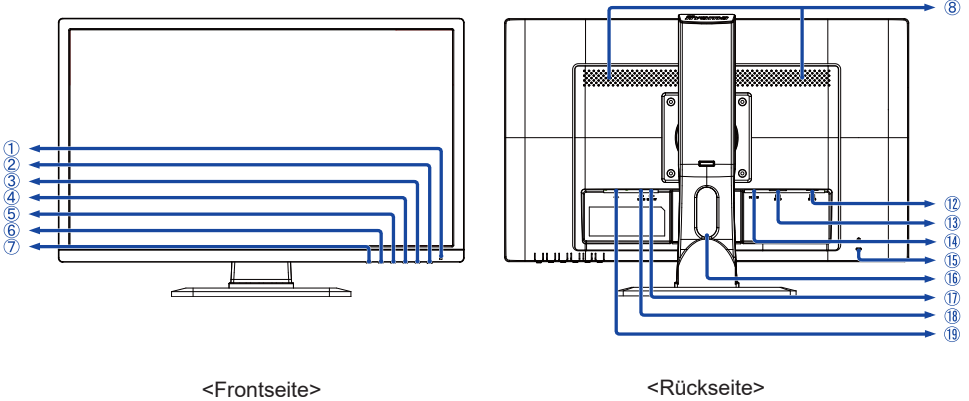

① Ein/Aus-Anzeig

**HINWEIS** Blau: Normale Betrieb  
Orange: Energieverwaltung

② Ein/Aus-Schalter (⏻)

③ Menü / Auswahl-Taste (MENU)

④ Heraufscrollen / Helligkeit -Taste (▶ / 🔊)

⑤ Nach unten scrollen / ECO Mode -Taste (◀ / ⓪)

⑥ Beenden -Taste (EXIT)

⑦ Auto-Taste (AUTO)

⑧ Lautsprecher

⑫ 15-poliger VGA(D-Sub) Mini-Anschluss (D-SUB)

⑬ 24-poliger DVI-D Anschluss (DVI-D)

⑭ HDMI Anschluss (HDMI)

⑮ Schlüsselloch für Sicherheitsschloss

**HINWEIS** Sie können ein Sicherheitsschloss und -kabel anbringen, um zu verhindern, dass der Monitor ohne Erlaubnis entfernt wird.

⑯ Kabel Aussparung

⑰ Audioanschluss (LINE OUT)

⑱ Audioanschluss (LINE IN)

⑲ AC-Anschluss ( ~ : Wechselstrom ) ( ~ )

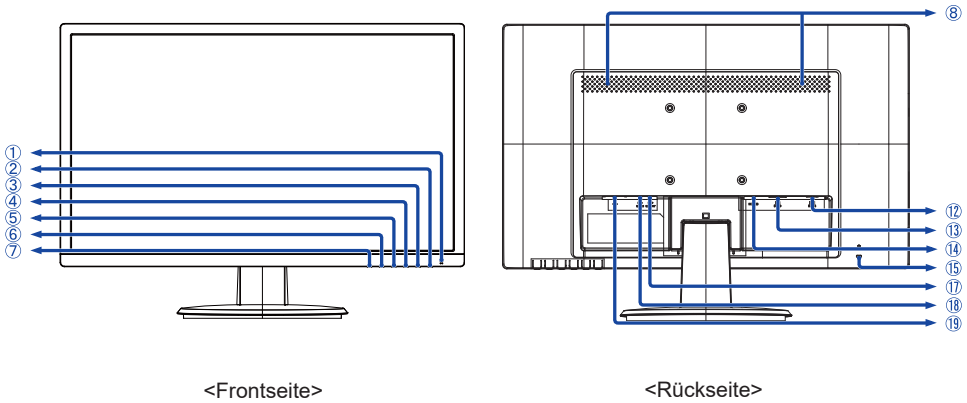

① Ein/Aus-Anzeig

**HINWEIS** Blau: Normale Betrieb  
Orange: Energieverwaltung

② Ein/Aus-Schalter (⏻)

③ Menü / Auswahl-Taste (MENU)

④ Heraufscrollen / Helligkeit -Taste (▶ / 🔊)

⑤ Nach unten scrollen / ECO Mode -Taste (◀ / ⓪)

⑥ Beenden -Taste (EXIT)

⑦ Auto-Taste (AUTO)

⑧ Lautsprecher

⑫ 15-poliger VGA(D-Sub) Mini-Anschluss (D-SUB)

⑬ 24-poliger DVI-D Anschluss (DVI-D)

⑭ HDMI Anschluss (HDMI)

⑮ Schlüsselloch für Sicherheitsschloss

**HINWEIS** Sie können ein Sicherheitsschloss und -kabel anbringen, um zu verhindern, dass der Monitor ohne Erlaubnis entfernt wird.

⑰ Audioanschluss (LINE OUT)

⑱ Audioanschluss (LINE IN)

⑲ AC-Anschluss ( ~ : Wechselstrom) (~)

## MONITOR ANSCHLIESSEN : ProLite B2483HS

- ① Schalten Sie sowohl Computer als auch Monitor aus.
- ② Schließen Sie den Computer mit dem Signalkabel an den Monitor an.
- ③ Schließen Sie den Monitor mit dem Audiokabel an Audiogeräte an, falls Sie über den Computer Audiofunktionen nutzen möchten.
- ④ Schließen Sie das Netzkabel erst an den Monitor und dann an das Netzteil an.
- ⑤ Schalten Sie Ihren Monitor sowie Computer ein.

- HINWEIS**
- Die Signalkabel, die zum Anschließen des Computers und des Monitors verwendet werden, können sich je nach benutztem Computer unterscheiden. Bei einer falschen Verbindung kann es zu schwerwiegenden Schäden am Monitor und Computer kommen. Das mit dem Monitor gelieferte Kabel eignet sich für einen standardmäßigen Anschluss. Falls ein besonderes Kabel erforderlich ist, wenden Sie sich bitte umgehend an Ihren iiyama-Händler vor Ort oder eine regionale iiyama-Vertretung.
  - Wenn Sie den Monitor an einen Macintosh-Computer anschließen möchten, wenden Sie sich bitte an Ihren iiyama-Händler vor Ort oder eine regionale iiyama-Vertretung, um einen geeigneten Adapter zu erhalten.
  - Ziehen Sie die Schrauben an beiden Enden des Signalkabels fest.
  - Geräte der Schutzklasse I des Typs A müssen mit Schutz Erde verbunden sein.
  - Die Netzanschlusstekdose sollte nahe am Gerät angebracht und leicht zugänglich sein.
  - Übermäßiger Schalldruck von Ohr-/Kopfhörern kann einen Hörschaden/ Hörverlust bewirken.

[Beispiel für Verbindung]

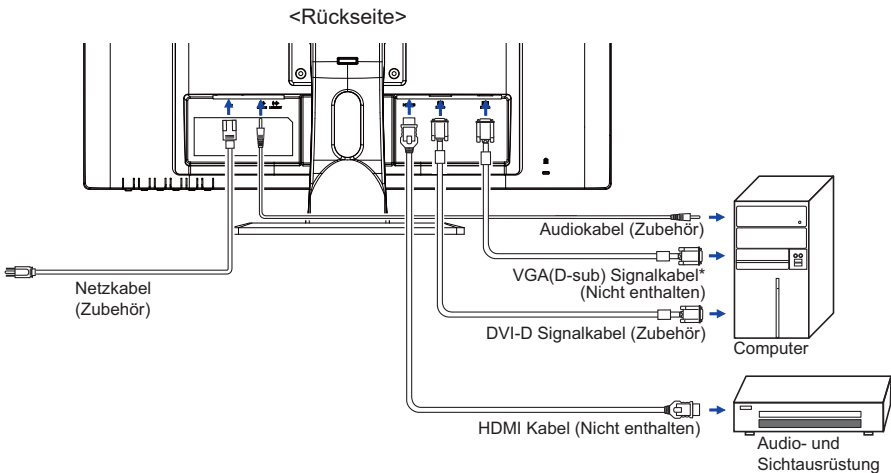

\* Das VGA (D-Sub)-Kabel ist nicht im Lieferumfang enthalten. Wenn ein qualitativ niedriges VGA (D-Sub)-Kabel verwendet wird, kann dies elektromagnetischen Störungen verursachen. Bitte kontaktieren Sie das iiyama Support Center in Ihrem Land, wenn Sie den Monitor über den VGA-Eingang anschließen wollen.

### [ Sammeln Sie Kabel ]

- ① Stecken Sie die Kabel durch die Aussparung.
- ② Sammeln Sie Kabel an der Rückseite des Standplatzes.

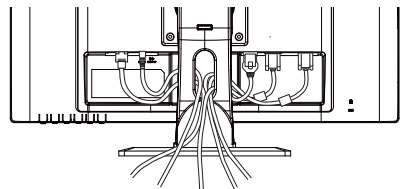

## MONITOR ANSCHLIESSEN : ProLite E2483HS

- ① Schalten Sie sowohl Computer als auch Monitor aus.
- ② Schließen Sie den Computer mit dem Signalkabel an den Monitor an.
- ③ Schließen Sie den Monitor mit dem Audiokabel an Audiogeräte an, falls Sie über den Computer Audiofunktionen nutzen möchten.
- ④ Schließen Sie das Netzkabel erst an den Monitor und dann an das Netzteil an.
- ⑤ Schalten Sie Ihren Monitor sowie Computer ein.

### HINWEIS

- Die Signalkabel, die zum Anschließen des Computers und des Monitors verwendet werden, können sich je nach benutztem Computer unterscheiden. Bei einer falschen Verbindung kann es zu schwerwiegenden Schäden am Monitor und Computer kommen. Das mit dem Monitor gelieferte Kabel eignet sich für einen standardmäßigen Anschluss. Falls ein besonderes Kabel erforderlich ist, wenden Sie sich bitte umgehend an Ihren iiyama-Händler vor Ort oder eine regionale iiyama-Vertretung.
- Wenn Sie den Monitor an einen Macintosh-Computer anschließen möchten, wenden Sie sich bitte an Ihren iiyama-Händler vor Ort oder eine regionale iiyama-Vertretung, um einen geeigneten Adapter zu erhalten.
- Ziehen Sie die Schrauben an beiden Enden des Signalkabels fest.
- Geräte der Schutzklasse I des Typs A müssen mit Schutz Erde verbunden sein.
- Die Netzanschlusst Steckdose sollte nahe am Gerät angebracht und leicht zugänglich sein.
- Übermäßiger Schalldruck von Ohr-/Kopfhörern kann einen Hörschaden/ Hörverlust bewirken.

[Beispiel für Verbindung]

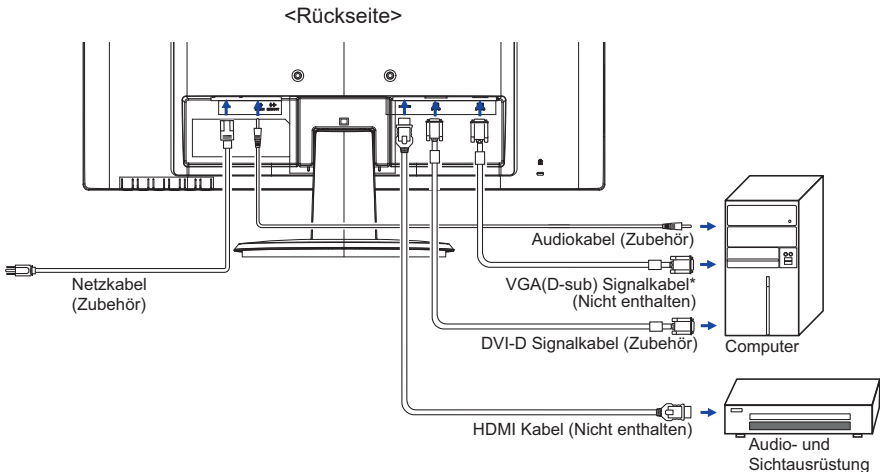

\* Das VGA (D-Sub)-Kabel ist nicht im Lieferumfang enthalten. Wenn ein qualitativ niedriges VGA (D-Sub)-Kabel verwendet wird, kann dies elektromagnetischen Störungen verursachen. Bitte kontaktieren Sie das iiyama Support Center in Ihrem Land, wenn Sie den Monitor über den VGA-Eingang anschließen wollen.

## COMPUTER-EINSTELLUNG

### ■ Signaltiming

Siehe Seite 30, wenn Sie das gewünschte Signaltiming einstellen möchten: KONFORMES TIMING.

## ANSICHTSWINKEL EINSTELLEN : ProLite E2483HS

■ Für eine optimale Ansicht sollten Sie immer auf die gesamte Fläche des Monitors schauen.

■ Halten Sie den Ständer so fest, dass er nicht umkippt, wenn Sie den Winkel des Monitors anpassen.

■ Der LCD-Monitor lässt sich um 22° nach hinten kippen und 5° nach vorn kippen.

■ Damit Sie eine gesunde und entspannte Position einnehmen können, wenn Sie den Monitor bei der Arbeit verwenden, sollte der Ansichtswinkel 10 Grad nicht überschreiten. Stellen Sie den Winkel des Monitors ganz nach Ihren Bedürfnissen ein.

### HINWEIS

■ Berühren Sie nicht die LCD-Oberfläche, wenn Sie den Winkel anpassen. Die LCD-Fläche könnte dabei beschädigt werden oder brechen.

■ Achten Sie darauf, nicht Ihre Finger einzuklemmen, wenn Sie den Winkel einstellen.

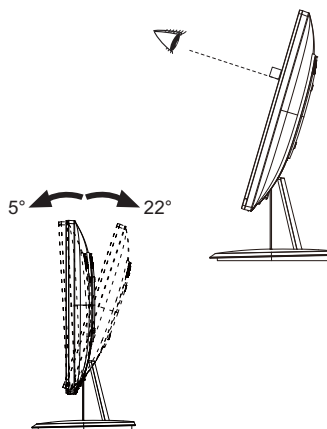



## AUSTRICHTUNG DER HÖHE UND DES BETRACHTUNGSWINKELS : ProLite B2483HS

- Für ein optimales Arbeiten sollten sie direkt von vorne auf den Schirm blicken. Richten sie den Winkel und Höhe des Monitors wunschgemäß aus.
- Halten Sie beim Ändern des Neigungswinkels und Höhe das Panel mit einer Hand fest, um ein Umkippen des LCD-Monitors zu verhindern.
- Sie können nun die Höhe auf bis zu 130 mm und den Winkel um bis zu 45° nach rechts und links, drehen sowie um 22° nach hinten kippen und 5° nach vorn kippen.

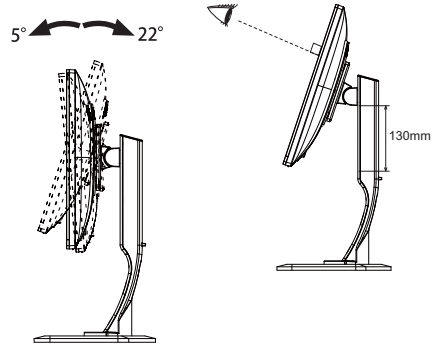

- HINWEIS**
- Berühren sie beim Ändern der Höhe bzw. Neigungswinkel nicht den LCD-Schirm. Andernfalls besteht Beschädigungsgefahr.
  - Achten Sie beim Ändern der Höhe und des Winkels darauf, sich nicht die Finger einzuklemmen.
  - Vorsicht: Achten sie beim Ändern der Höhe und des Winkels auf ihre Finger.

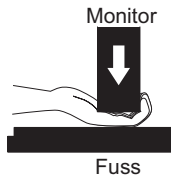
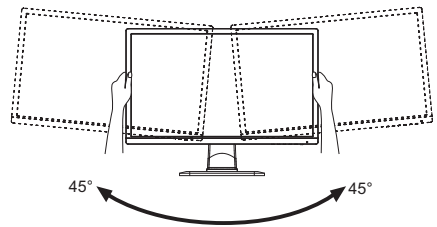

## DREHUNG DES PANELS : ProLite B2483HS

- ① Stellen sie den LCD-Bildschirm auf die maximale Höhe ein.
- ② Drehen Sie das Panel um 90°.
  - Portrait-Modus: Drehen Sie in Uhrzeigersinn
  - Landscape-Modus: Drehen Sie gegen den Uhrzeigersinn

- HINWEIS**
- Bei einem Versuch, das Panel zu drehen, ohne das es vollständig nach hinten gedreht wird, kann der Fuß beschädigt werden.
  - Um den Bildschirminhalt zu drehen wird eine Grafikkarte benötigt die den Portrait Modus unterstützt.

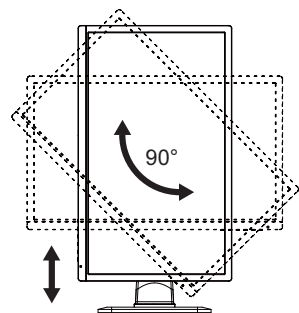

- ③ Stellen Sie den Winkel des Monitors nach Ihrer Wahl ein.

# MONITOR BEDIENEN

Um das bestmögliche Bild zu bieten, besitzt der iiyama-LCD-Monitor die Voreinstellung KONFORMES TIMING, die auf Seite 30 erläutert wird. Sie können das Bild auch auf folgende Weise einstellen. Für weitere Informationen siehe BILDSCHIRM EINSTELLEN auf Seite 21.

- ① **Drücken Sie auf die Taste ENTER, um das Bildschirm-Menü (OSD) aufzurufen. Es gibt zusätzliche Menüelemente, die mit den Tasten ◀/▶ geändert werden können.**



- ② **Wählen Sie das Menüelement aus, dessen Einstellung Sie ändern möchten. Drücken Sie auf die ENTER-Taste. Verwenden Sie dann die Tasten ◀/▶, um das gewünschte Einstellungssymbol zu markieren.**
- ③ **Drücken Sie erneut auf die ENTER-Taste. Verwenden Sie die Tasten ◀/▶ um die gewünschte Einstellung vorzunehmen.**
- ④ **Drücken Sie auf die EXIT-Taste, um das Menü zu beenden. Die vorgenommenen Einstellungen werden dann automatisch gespeichert.**

Wenn Sie z.B. die vertikale Position ändern möchten, wählen Sie das Menüelement von Geometrie, und drücken Sie dann auf die ENTER-Taste. Wählen Sie  V. Position mit den Tasten ◀/▶. Nach Drücken auf die ENTER-Taste erscheint eine Seite, in der Sie Einstellungen vornehmen können.

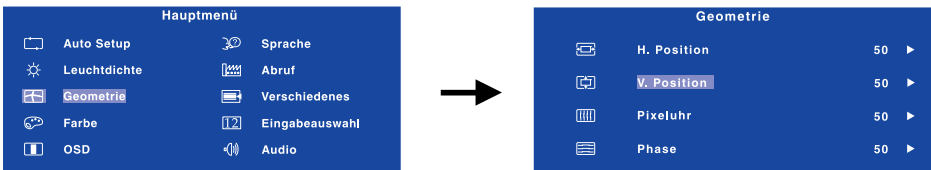

Verwenden Sie dann die Tasten ◀/▶, um die Einstellungen für die vertikale Position zu ändern. Hierbei sollte die vertikale Position der allgemeinen Anzeige ebenfalls entsprechend angepasst werden.

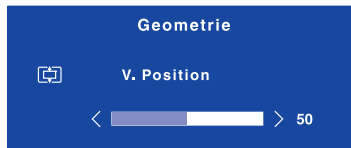

Drücken Sie zuletzt auf die EXIT-Taste, um den Vorgang zu beenden. Es werden dann alle vorgenommenen Änderungen gespeichert.

## HINWEIS

- Wenn das Menü während der Einstellung ausgeblendet wird, liegt das daran, dass die Zeit für die Anzeige des Menüs verstrichen ist. Sie können die EXIT-Taste auch so einstellen, dass Sie mit ihr das Menü auf dem Bildschirm sofort ausblenden können.
- Wenn das Menü automatisch ausgeblendet wird, werden alle vorgenommenen Einstellungen automatisch gespeichert. Während Sie das Menü verwenden, sollte der Monitor nicht ausgeschaltet werden.
- Einstellungen für H. / V. Position, Pixeluhr und Phase werden für jedes Signaltiming gespeichert. Alle anderen Einstellungen gelten jeweils für alle Signaltimings.

## MENÜINHALT EINSTELLEN







 <b>Auto Setup</b> <b>Auto Adjust</b>		Nur für analogen Eingang
Einstellungselement	Problem / Option	Zu drückende Taste
Auto Setup * Auto Adjust <span style="float: right;"><b>Direct</b></span>	H. / V. Position, Pixeluhr und Phase automatisch anpassen.	

\* Um beste Ergebnisse zu erzielen, verwenden Sie Auto Setup für die Einstellung. Siehe hierzu BILDSCHIRM EINSTELLEN auf Seite 21.

### Direct

Sie können Menüelemente übergehen und eine Einstellungsskala auf folgende Weise direkt anzeigen.

- Auto Setup : Drücken Sie auf die Auto-Taste, wenn das Menü nicht angezeigt wird.

 <b>Leuchtdichte</b> *1,2 <b>Luminance</b>		
Einstellungselement	Problem / Option	Zu drückende Taste
 Helligkeit *3 Brightness	Zu dunkel Zu hell	 
 Kontrast Contrast	Zu matt Zu intensiv	 

\*1 Leuchtdichte nicht einstellbar wenn der Erw. Kontrast Funktion aktiv bzw. gesetzt ist.

\*2 Leuchtdichte nicht einstellbar wenn der i-Style Color Funktion aktiv bzw. gesetzt ist.

\*3 Stellen Sie die Helligkeit ein, wenn Sie den Monitor in einem dunklen Raum verwenden, und die Bildschirmanzeige zu dunkel ist.

**Geometrie**  
**Geometry**

Nur für analogen Eingang

Einstellungselement	Problem / Option	Zu drückende Taste
H. Position H. Position	Zu weit links Zu weit rechts	 
V. Position V. Position	Zu weit unten Zu weit oben	 
Pixeluhr Pixel Clock	Zu eng Zu weit	 
Phase Phase	Zur Korrektur von flimmerndem Text oder flimmernden Zeilen	 

**Farbe\***  
**Color**

Einstellungselement	Problem / Option	Zu drückende Taste
9300K	Bläuliches Weiß	
7500K	Gelbliches Weiß	
6500K	Rötliches Weiß	
Benutzer User Preset	Rot <b>Red</b>	 
	Grün <b>Green</b>	
	Blau <b>Blue</b>	

\* Farbe nicht einstellbar wenn der i-Style Color oder Blauton Reduzierung Funktion aktiv bzw. gesetzt ist.

**OSD**  
**OSD**

Einstellungselement	Problem / Option	Zu drückende Taste
H.Position H.Position	OSD zu weit links OSD zu weit rechts	 
V.Position V.Position	OSD zu weit unten OSD zu weit oben	 
OSD-Haltezeit OSD Time	Sie können die Anzeigezeit für das OSD- Menü auf 5 bis 30 Sekunden einstellen.	 













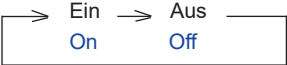

## Sprache Language

Einstellungselement	Problem / Option				Zu drückende Taste
Sprache Language	English	Englisch	Nederlands	Holländisch	
	Français	Französisch	日本語	Japanisch	
	Deutsch	Deutsch	简体中文	Vereinfachtes Chinesisch	
	Italiano	Italienisch	Русский	Russisch	
	Polski	Polnisch	Česky	Tschechisch	
	Español	Spanisch			



## Abruf Recall

Einstellungselement	Problem / Option		Zu drückende Taste
Alle Einstellungen Recall All	Ja Yes	Einstellungen ab Werk werden wiederhergestellt.	
	Nein No	Zurück zum Menü.	

Einstellungselement		Problem / Option	Zu drückende Taste
 <b>Verschiedenes</b> Miscellaneous			
 Schärfe Sharpness	1 2 3 4 5		 
	Sie können die Bildqualität von 1 bis 5 (scharf bis unscharf) einstellen. Drücken Sie auf die Taste ►, um die Bildqualität der Reihe nach zu ändern. Drücken Sie auf die Taste ◀, um die Bildqualität in umgekehrter Reihenfolge zu ändern.		
 DDC/CI DDC/CI	Ein On	DDC/CI ist auf EIN (ON) eingestellt.	
	Aus Off	DDC/CI ist auf AUS (OFF) eingestellt.	
<b>HINWEIS</b> Sie können DDC/CI ein- oder ausschalten, indem Sie wiederholt auf die Taste ► drücken.			
			
 Informationen zur Anzeige Display Information	Zeigt Informationen über die aktuelle Signaleingabe von der Grafikkarte des Computers.		
			
<b>HINWEIS</b> In der Bedienungsanleitung der Grafikkarte finden Sie weitere Informationen über Änderung und Aktualisierung der Auflösung.			
 Erw. Kontrast* Adv. Contrast	Ein On	Kontrast verhältnis erhöhen.	
	Aus Off	Typisches Kontrast verhältnis.	
 Anzeigemodus Display Mode	Voll Full	Ganzflächige Darstellung.	
	Format Aspect	Max. Vergrößerung unter Beibehaltung des original Seitenverhältnisses.	
 Overdrive* Overdrive	Aus / 1 / 2 / 3	Er verbessert die Graustufe Antwortzeit der LCD Verkleidung. Ein höheres Niveau ergibt ein schnelleres die Antwortzeit.	
			 
 Start logo Opening Logo	Ein On	Iiyama Logo wird beim Einschalten angezeigt.	
	Aus Off	Iiyama Logo wird beim Einschalten nicht angezeigt.	

\* Erw. Kontrast und Overdrive sind nicht einstellbar wenn der i-Style Color Funktion aktiv bzw. gesetzt ist.

## 12 Eingabeauswahl Input Select

Einstellungselement	Problem / Option		Zu drückende Taste
12 Eingabeauswahl Input Select <b>Direct</b>	AUTO* <sup>1</sup>	D-sub	Wählen Sie Analog-Eingang.
		DVI	Wählen Sie Digital (DVI) -Eingang.
		HDMI	Wählen Sie Digital (HDMI) -Eingang.
	Manual* <sup>2</sup>	D-sub	Wählen Sie Analog-Eingang.
		DVI	Wählen Sie Digital (DVI) -Eingang.
		HDMI	Wählen Sie Digital (HDMI) -Eingang.







**HINWEIS** \*<sup>1</sup> Signaleingang wird automatisch gewählt.

\*<sup>2</sup> Eingangsquelle ist örtlich festgelegt vorgewählt, nicht automatisch, wenn D-sub, DVI und HDMI, die vorgewählt werden.

### Direct

Sie können Menüelemente übergehen und eine Einstellungsskala auf folgende Weise direkt anzeigen.

- Eingabeauswahl : Drücken Sie auf die AUTO-Taste für 2-3 Sekunden sich betätigen und halten, wenn das Menü nicht angezeigt wird.

 <b>Audio</b> Audio		
Einstellungselement	Problem / Option	Zu drückende Taste
 Lautstärke Volume <b>Direct</b>	Zu leise Zu laut	 
 Stumm Mute	Ein <b>On</b>	Schaltet den Ton vorübergehend aus.
	Aus <b>Off</b>	Stellt den Ton in der vorherigen Lautstärke wieder her.
<b>HINWEIS</b> Sie können Stumm ein- oder ausschalten, indem Sie wiederholt auf die Taste  drücken.		
<div style="display: flex; justify-content: center; align-items: center; gap: 20px;"> <span>&gt; Ein</span> <span>&gt; Aus</span> </div> <div style="display: flex; justify-content: center; align-items: center; gap: 20px; margin-top: 5px;"> <span>On</span> <span>Off</span> </div>		
HDMI Audio* HDMI Audio	Line-In	Wählen Sie den Line-In Eingang.
	HDMI	Wählen Sie den HDMI Eingang.

\* Nur mit HDMI verfügbar.

### Direct

Sie können Menüelemente übergehen und eine Einstellungsskala auf folgende Weise direkt anzeigen.

- Lautstärke: Drücken Sie auf die  -Taste, wenn das Menü nicht angezeigt wird.

## Direct

Sie können Menüelemente übergehen und eine Einstellungsskala auf folgende Weise direkt anzeigen.

- ECO Modus :Drücken Sie auf die ◀-Taste, wenn das Menü nicht angezeigt wird.  
Ein : Helligkeit der Beleuchtung ist reduziert.  
Aus : Normal
  
- i-Style Color \* : Drücken Sie auf die EXIT-Taste, wenn das Menü nicht angezeigt wird.  
Aus : Einstellungen über die Farbtemperatur sind aktiv.  
Standard : Für allgemeine Windows-Umgebungen und standardmäßige Monitoreinstellungen geeignet.  
Spiel : Für PC-Spiele.  
Kino : Für die Wiedergabe von Spielfilmen und beweg-enden Bildern.  
Landschaft : Für das Anzeigen von Landschaftsbildern.  
Text : Für die Textbearbeitung und -anzeige in einer Textverarbeitung-sumgebung.
- \* i-Style Color nicht einstellbar wenn der Blauton Reduzierung Funktion aktiv bzw. gesetzt ist.
  
- Blauton Reduzierung \* : Drücken Sie auf die EXIT-Taste für 1-2 Sekunden sich betätigen und halten, wenn das Menü nicht angezeigt wird.  
Aus : Normal  
Mode1 : Blaues Licht ist reduziert.  
Mode2 : Blaues Licht ist mehr als in Mode 1 reduziert.  
Mode3 : Blaues Licht ist mehr als in Mode 2 reduziert.
- \* Blauton Reduzierung nicht einstellbar wenn der i-Style Color Funktion aktiv bzw. gesetzt ist.

## ■ Sperre

### <OSD Menü>

1. Die Menü Sperre wird aktiviert in dem Sie die Taste ENTER für ca. 10 Sek gleichzeitig gedrückt halten. Die Meldung OSD Sperre erscheint beim Betätigen jeglicher Tasten.
2. Die Menü Sperre wird deaktiviert in dem Sie die Taste ENTER für ca. 10 Sek. gleichzeitig gedrückt halten.

### <Ein/Aus-Schalter>

1. Die Power Tasten Sperre wird aktiviert in dem Sie die Taste ◀ für ca. 10 Sek gleichzeitig gedrückt halten. Bei aktiver Power Tasten Sperre kann das Gerät nicht ausgeschalten werden. Die Meldung Netzschalter gesperrt erscheint.
2. Die Power Tasten Sperre wird deaktiviert in dem Sie die Taste ◀ für ca. 10 Sek gleichzeitig gedrückt halten.



## BILDSCHIRMEINSTELLUNGEN

Stellen Sie das Bild auf folgende Weise ein, um das gewünschte Ergebnis zu erhalten, wenn Sie analogen Eingang wählen.

- Die Bildschirmeinstellungen, die in dieser Anleitung beschrieben werden, eignen sich für die Einstellung der Bildposition und dem Minimieren von Flimmern oder Unschärfe bei Verwendung eines bestimmten Computers.
- Der Monitor ist so konzipiert, dass er die beste Leistung bei einer Auflösung von 1920 × 1080 erzielt. Das Bild kann aber bei einer Auflösung von weniger als 1920 × 1080 ebenfalls optimal sein, wobei es automatisch so gestreckt wird, dass es den gesamten Bildschirm ausfüllt. Bei normaler Verwendung wird eine Auflösung von 1920 × 1080 empfohlen.
- Angezeigter Text oder Zeilen können verschwommen oder verzerrt erscheinen, wenn das Bild bei der Änderung der Bildschirmgröße gestreckt wird.
- Sie sollten am besten die Bildposition und -frequenz mit den Steuerelementen des Monitors und nicht mit Hilfe von Computersoftware oder Dienstprogrammen vornehmen.
- Nehmen Sie Änderungen erst dann vor, wenn sich der Monitor für mindestens 30 Minuten warmgelaufen hat.
- Je nach Auflösung oder Signaltiming sind nach dem Auto Setup evtl. noch weitere Einstellungsänderungen erforderlich.
- Das Auto Setup funktioniert u.U. nicht korrekt, wenn das Bild nicht nach dem standardmäßigen Bildschirmmuster eingestellt wird. In diesem Fall müssen Sie die Änderungen auf manuelle Weise vornehmen.

Der Bildschirm lässt sich auf zweierlei Weise einstellen. Eine Möglichkeit ist die automatische Einstellung von Position, Takt und Fokus. Die andere Möglichkeit ist die manuelle Anpassung der jeweiligen Einstellungen.

Führen Sie erst das Auto Setup durch, wenn Sie den Monitor an einen neuen Computer anschließen oder wenn die Auflösung geändert wurde. Wenn es auf dem Bildschirm zu Flimmern oder Unschärfe kommt oder das Bild nicht in den Anzeigebereich passt, nachdem Sie Auto Setup durchgeführt haben, ist eine manuelle Justierung erforderlich. Beide Einstellungen sollten mit Hilfe des standardmäßigen Bildschirmmusters (Test.bmp) vorgenommen werden, das Sie auf der Webseite von IYAMA (<http://www.iyama.com>) erhalten können.

Stellen Sie das Bild auf folgende Weise ein, um das gewünschte Ergebnis zu erhalten.

Folgende Anleitung eignet sich für Windows® OS.

- ① **Zeigen Sie das Bild mit der optimalen Auflösung an.**
- ② **Richten Sie die Bilddatei Test.bmp (Muster für Bildschirmeinstellung) als Bildschirmhintergrund ein.**

### HINWEIS

- Lesen Sie hierzu die entsprechenden Begleitinformationen.
- Test.bmp wurde mit einer Auflösung von 1280 × 1024 erstellt. Stellen Sie im Dialogfeld für die Bildschirmhintergrundeinstellung die Anzeigeposition auf Mitte ein.

### [Einstellungsmuster]

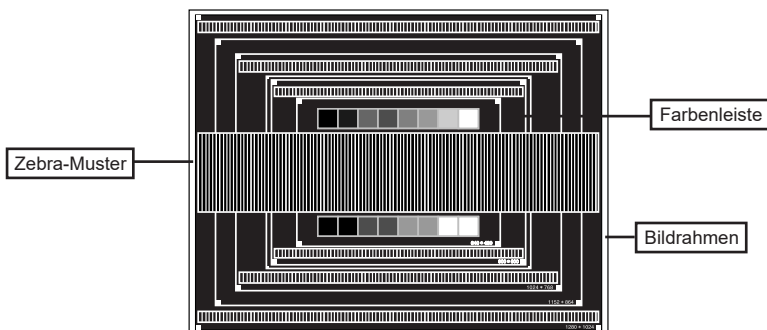

- ③ Drücken Sie auf die AUTO-Taste. (Auto Setup)
- ④ Stellen Sie das Bild manuell ein, indem Sie folgendermaßen vorgehen, wenn es auf dem Bildschirm zu Flimmern oder Unschärfe kommt oder das Bild nicht in den Anzeigebereich passt, nachdem das Auto Setup durchgeführt wurde.
- ⑤ Stellen Sie die V.Position ein, so dass der obere und untere Rand des Bildes in den Anzeigebereich passt.

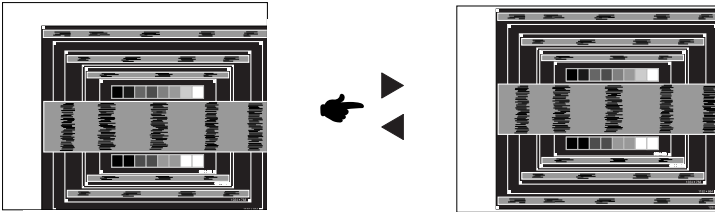

- ⑥ 1) Stellen Sie die H.Position ein, so dass der linke Rand des Bildes zum linken Rand des Anzeigebereichs verschoben wird.

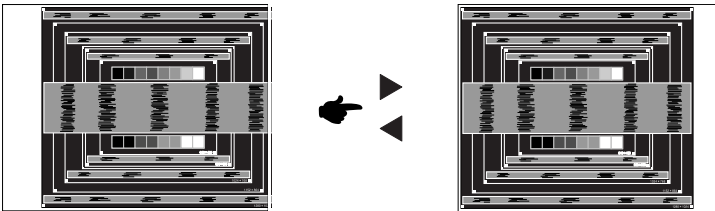

- 2) Stecken Sie den rechten Rand des Bildes zum rechten Rand des Anzeigebereichs, indem Sie Takt anpassen.

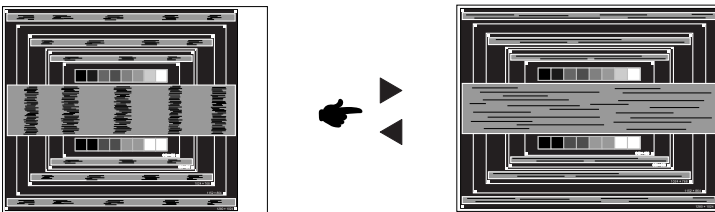

#### HINWEIS

- Wenn sich der linke Rand des Bilds während der Einstellung von Takt vom Rand des Anzeigebereichs entfernt, führen Sie die Schritte 1) und 2) erneut aus.
- Eine andere Möglichkeit der Einstellung von Takt ist die Korrektur der vertikalen Wellenlinien im Zebromuster.
- Während der Einstellung von Takt, H.Position und V.Position kann es im Bild zum Flimmern kommen.
- Wenn der Bildrahmen größer oder kleiner ist als der Anzeigebereich, nachdem Sie Takt eingestellt haben, wiederholen Sie den Vorgang beginnend mit Schritt ③.

- ⑦ Stellen Sie Fokus ein, um Rauschen von horizontalen Wellen, Flimmern oder Unschärfe im Zebromuster zu korrigieren.

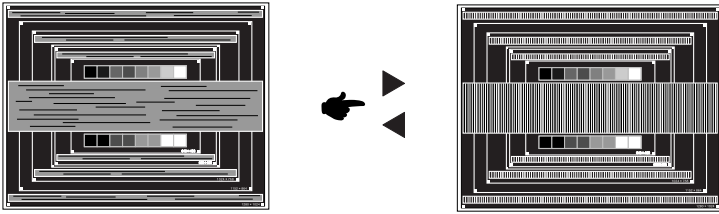

**HINWEIS**

- Falls es in einem Bereich des Bildschirms weiterhin zu starkem Flimmern oder zu starker Unschärfe kommt, wiederholen Sie die Schritte ⑥ und ⑦, da Takt in diesem Fall evtl. nicht korrekt eingestellt wurde.
- Passen Sie H.Position nach Einstellung von Fokus ein, falls die horizontale Position während der Anpassung verändert wurde.

- ⑧ Passen Sie Helligkeit und Farbe ein, um das gewünschte Bild zu erhalten, nachdem Sie Pixeluhr und Fokus eingestellt haben.

Richten Sie Ihren eigenen Bildschirmhintergrund wieder ein.

Die Funktion zur Energieverwaltung in diesem Produkt entspricht den Anforderungen für ENERGY STAR® und VESA DPMS. Wenn die Funktion aktiviert ist, wird unnötiger Stromverbrauch durch den Monitor reduziert, während der Monitor nicht bedient wird.

Um diese Funktion nutzen zu können, muss der Monitor an einen VESA DPMS-konformen Computer angeschlossen sein. Der Monitor verhält sich für die Energieverwaltung folgendermaßen. Die Funktion zur Energieverwaltung, einschließlich der Einstellungen für den Timer, wird vom Betriebssystem gesteuert. Lesen Sie die Bedienungsanleitung für das Betriebssystem, um Informationen über die Konfiguration zu finden.

## ■ Energieverwaltungsmodus

Wenn das H-Sync-Signal, das V-Sync-Signal bzw. die H- und V-Sync-Signale vom Computer nicht aktiv sind, geht der Monitor in den Energieverwaltungsmodus über, in dem der Stromverbrauch auf weniger als 0,5W reduziert wird. Der Bildschirm wird dunkel, und die Stromanzeige leuchtet orangen auf. Sie können den Monitor aus dem Energieverwaltungsmodus in wenigen Sekunden wiederaufwecken, wenn Sie entweder auf die Tastatur drücken oder die Maus bewegen.

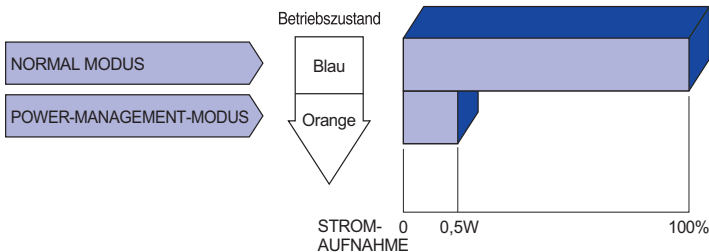

## HINWEIS

- Selbst wenn sich der Monitor im Energieverwaltungsmodus befindet, verbraucht er Strom. Sie sollten den Monitor daher immer ganz ausschalten, wenn Sie ihn für einen längeren Zeitraum, z.B. in der Nacht oder am Wochenende, nicht verwenden, um unnötigen Stromverbrauch zu vermeiden.
- Es kann u.U. vorkommen, dass das Videosignal vom Computer aktiv ist, das H- oder V-Sync-Signal dagegen fehlt. In diesem Fall funktioniert die Funktion zur ENERGIEVERWALTUNG u.U. nicht korrekt.

# FEHLERSUCHE

Falls der Monitor nicht richtig arbeitet, suchen Sie bitte zuerst an Hand dieser Liste nach der Ursache:

1. Überprüfen Sie die Einstellungen wie im Abschnitt INBETRIEBNAHME beschrieben. Falls der Monitor kein Bild darstellt, gehen Sie zu Punkt 2.
2. Wenn das Problem nicht behoben ist, suchen Sie die Ursache wie unten beschrieben.
3. Sollten Sie ein Problem bemerken, das nicht in der Liste aufgeführt ist und Sie nicht anhand der Vorschläge beheben können, schalten Sie den Monitor aus, trennen Sie den Netzstecker vom Gerät und wenden Sie sich für weitere Hilfe an Ihren Fachhändler.

## Problem

## Abhilfe

### ① Kein Bild.

(Betriebszustands-  
anzeige ist aus)

- Steckt das Stromkabel richtig?
- Hauptschalter auf ON?
- Überprüfen Sie mit Hilfe eines anderen Gerätes ob überhaupt Strom vorhanden ist.

(Betriebszustands-  
anzeige ist blau)

- Ist der Bildschirmschoner aktiviert? Zur Überprüfung bewegen Sie die Maus oder drücken Sie eine Taste des Keyboards.
- Drehen Sie Kontrast und/oder Helligkeit auf.
- Ist der Computer eingeschaltet?
- Ist das Signalkabel richtig eingesteckt?
- Entspricht das Signal Timing den Werten des Monitors?

(Betriebszustands-  
anzeige ist orange)

- Falls der Monitor im Power Management Mode ist, bewegen Sie die Maus oder drücken Sie eine Taste des Keyboards.
- Ist der Computer eingeschaltet?
- Ist das Signalkabel richtig eingesteckt?
- Entspricht das Signal Timing den Werten des Monitors?

### ② The screen is not synchronized.

- Ist das Signalkabel richtig eingesteckt (verpolt)?
- Entspricht das Signal Timing den Werten des Monitors?
- Entspricht der Videoausgangspegel den Spezifikationen des Monitors?

### ③ Das Bild ist nicht in der Mitte.

- Entspricht das Signal Timing den Werten des Monitors?

### ④ Das Bild ist zu dunkel oder zu hell.

- Entspricht der Videoausgangspegel den Spezifikationen des Monitors?

## Problem

## Abhilfe

- ⑤ Das Bild wackelt.  Entspricht die Spannungsversorgung den Spezifikationen des Monitors?  
 Entspricht das Video Timing den Spezifikationen des Monitors?
- ⑥ Kein Ton.  Die Audio Geräte (Computer, Soundkarte u.s.w.) sind eingeschalten.  
 Das Audiokabel ist richtig angeschlossen.  
 Erhöhen Sie die Lautstärke.  
 Stummschaltung ist Aus.  
 Der Level des Audiosignales ihrer Soundkarte ist innerhalb der Spezifikationen des Monitors.
- ⑦ Der Sound ist zu laut oder zu leise.  Der Level des Audiosignales ihrer Soundkarte ist innerhalb der Spezifikationen des Monitors.
- ⑧ Seltsame Geräusche sind zu hören.  Das Audiokabel ist richtig angeschlossen.

## INFORMATIONEN ZUM RECYCLING

Für besseren Umweltschutz bitte schaffen Sie nicht Ihren Monitor ab.  
Besichtigen Sie bitte unsere Web site: [www.iiyama.com/recycle](http://www.iiyama.com/recycle) für die Monitorwiederverwertung.

# ANHANG

Irrtum und Änderungen in Design und Spezifikationen vorbehalten.

## TECHNISCHE DATEN : ProLite B2483HS

Grösse-Kategorie		24"
LCD- Fläche	Panel-technologie	TN
	Grösse	Diagonal: 24" (61cm)
	Lochabstand	0,277mm H × 0,277mm V
	Helligkeit	250cd/m <sup>2</sup> (Typisch)
	Kontraste	1000 : 1 (Typisch), Erw. Kontrast-Funktion vorhanden
	Ansichtbereich	Rechts / Links : Jeweils 85 Grad, Auf / Ab : 80 Grad (Typisch)
	Reaktionszeit	1ms (Grau zum Grau)
Anzeigefarben		Ca.16,7M
Sync-Frequenz		Horizontal: 30,0-80,0kHz, Vertikal: 55-75Hz
Physikalisch Auflösung		1920 × 1080, 2,1 Megapixel
Max. unterstützte Auflösung		VGA: 1920 × 1080 60Hz DVI: 1920 × 1080 60Hz HDMI: 1920 × 1080 60Hz
Eingangsanschluss		15-poliger VGA(D-sub), 24-poliger DVI-D, HDMI
Plug & Play		VESA DDC2B™
Eingangs-Sync-Signal		Separates Sync:TTL, Positiv oder Negativ
Eingangs-Videosignal		Analog: 0,7Vp-p (Standard), 75Ω, Positiv Digital: DVI (Digital Visual Interface standard Rev.1,0) Digital: HDMI
Eingangs-Audioanschluss		ø 3,5mm Minibuchse (Stereo)
Eingangs-Audiosignal		Maximal 1,0Vrms
Kopfhöreranschluss		ø 3,5mm Minibuchse (Stereo)
Lautsprecher		1W × 2 (Stereolautsprecher)
Maximale Bildschirmgröße		531,4mm B × 298,9mm H / 20,9" B × 11,8" H
Netzquelle		100-240VAC, 50/60Hz, 1,5A
Stromverbrauch*1		Typisch 24W, Energieverwaltungsmodus: Maximal 0,5W Energieeffizienzklasse: A
Abmessungen / Gewicht		565,5 × 386,5 - 516,5 × 230,0mm / 22,3 × 15,2 - 20,3 × 9,1" (B×H*2×T), 5,1kg / 11,24lbs
Neigungswinkel		Auf: 22 Grad, Ab: 5 Grad, links / rechts: 45 Grad
Umgebungsbedingungen		Betrieb: Temperatur 5 bis 35°C / 41 bis 95°F Luftfeuchtigkeit 10 bis 80% (nicht kondensierend) Speicher: Temperatur -20 bis 60°C / -4 bis 140°F Luftfeuchtigkeit 5 bis 85% (nicht kondensierend)
Zertifikate		TCO Certified, CE, TÜV-GS, VCCI-B, PSE, CU, ENERGY STAR®

**HINWEIS** \*1 Konditionen: Audiogeräte sind nicht angeschlossen.

\*2 Die max. Höhe des Monitors mit Ausnahme der Standfusshöhe.

## TECHNISCHE DATEN : ProLite E2483HS

DEUTSCH

Grösse-Kategorie		24"
LCD- Fläche	Panel-technologie	TN
	Grösse	Diagonal: 24" (61cm)
	Lochabstand	0,277mm H × 0,277mm V
	Helligkeit	250cd/m <sup>2</sup> (Typisch)
	Kontraste	1000 : 1 (Typisch), Erw. Kontrast-Funktion vorhanden
	Ansichtbereich	Rechts / Links : Jeweils 85 Grad, Auf / Ab : 80 Grad (Typisch)
	Reaktionszeit	1ms (Grau zum Grau)
Anzeigefarben		Ca.16,7M
Sync-Frequenz		Horizontal: 30,0-80,0kHz, Vertikal: 55-75Hz
Physikalisch Auflösung		1920 × 1080, 2,1 Megapixel
Max. unterstützte Auflösung		VGA: 1920 × 1080 60Hz DVI: 1920 × 1080 60Hz HDMI: 1920 × 1080 60Hz
Eingangsanschluss		15-poliger VGA(D-sub), 24-poliger DVI-D, HDMI
Plug & Play		VESA DDC2B™
Eingangs-Sync-Signal		Separates Sync:TTL, Positiv oder Negativ
Eingangs-Videosignal		Analog: 0,7Vp-p (Standard), 75Ω, Positiv Digital: DVI (Digital Visual Interface standard Rev.1,0) Digital: HDMI
Eingangs-Audioanschluss		∅ 3,5mm Minibuchse (Stereo)
Eingangs-Audiosignal		Maximal 1,0Vrms
Kopfhöreranschluss		∅ 3,5mm Minibuchse (Stereo)
Lautsprecher		1W × 2 (Stereolautsprecher)
Maximale Bildschirmgröße		531,4mm B × 298,9mm H / 20,9" B × 11,8" H
Netzquelle		100-240VAC, 50/60Hz, 1,5A
Stromverbrauch*		Typisch 24W, Energieverwaltungsmodus: Maximal 0,5W Energieeffizienzklasse: A
Abmessungen / Gewicht		565,5 × 412,0 × 203,0mm / 22,3 × 16,2 × 8,0" (B×H×T), 3,4kg / 7,49lbs
Neigungswinkel		Auf: 22 Grad, Ab: 5 Grad
Umgebungsbedingungen		Betrieb: Temperatur 5 bis 35°C / 41 bis 95°F Luftfeuchtigkeit 10 bis 80% (nicht kondensierend) Speicher: Temperatur -20 bis 60°C / -4 bis 140°F Luftfeuchtigkeit 5 bis 85% (nicht kondensierend)
Zertifikate		TCO Certified, CE, TÜV-GS, VCCI-B, PSE, CU, ENERGY STAR®

**HINWEIS** \* Audiogeräte sind nicht angeschlossen.



## ABMESSUNGEN : ProLite B2483HS

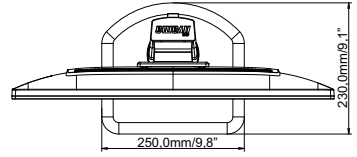
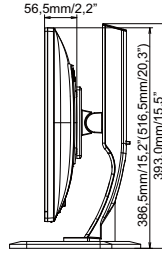
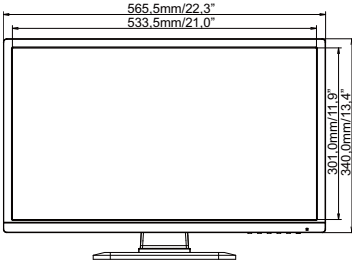

( ) : Maximale Werte

## ABMESSUNGEN : ProLite E2483HS

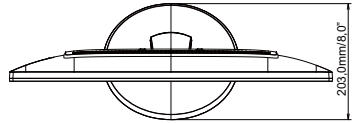
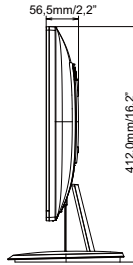
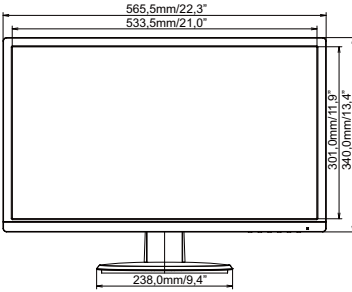

## KONFORMES TIMING

Videomodus		Horizontale Frequenz	Vertikale Frequenz	Dot Clock
VESA	VGA 640×480	31,469kHz	59,940Hz	25,175MHz
	SVGA 800×600	37,879kHz	60,317Hz	40,000MHz
	XGA 1024×768	48,363kHz	60,004Hz	65,000MHz
	SXGA 1280×1024	63,981kHz	60,020Hz	108,000MHz
	WXGA+ 1440×900	55,935kHz	59,887Hz	106,500MHz
	UXGA 1600×1200	75,000kHz	60,000Hz	162,000MHz
	WSXGA+ 1680×1050	65,290kHz	60,000Hz	146,250MHz
	Full HD 1920×1080	66,590kHz	59,930Hz	138,500MHz
VGA TEXT	640×350	31,469kHz	70,087Hz	25,175MHz
	720×400	31,469kHz	70,087Hz	28,322MHz

\*

\*

**HINWEIS** \* DVI-Eingang ist nicht konform.