

GEBRUIKERSHANDLEIDING

Pro Lite

LCD Monitor

Pro Lite S2820HSB

NEDERLANDS

Dank u dat u voor deze iiyama LCD monitor heeft gekozen.

Wij raden u aan een paar minuten de tijd te nemen om deze korte maar complete handleiding zorgvuldig door te lezen, voordat u de monitor instaleert en inschakelt. Bewaar deze handleiding goed om later als referentie te gebruiken.

CONFORMITEITSVERKLARING CE-MARKERING

Deze LCD monitor voldoet aan de eisen van EG/EU-richtlijn 2014/30/EU "EMC-richtlijn", 2014/35/EU "Richtlijn ten aanzien van laagspanning" en 2011/65/EU "RoHS-richtlijn".

Let op!

Dit is een "klasse-A" apparaat en zou in een thuisomgeving radio-interferentie kunnen veroorzaken. Indien dit het geval is dient u hiertegen afdoende maatregelen te nemen.

IYAMA CORPORATION: Wijkemeerstraat 8, 2131 HA Hoofddorp, The Netherlands

Modelnr. : PL2820HB

-
- Wij behouden ons het recht voor om specificaties zonder voorafgaand bericht te wijzigen.
 - Alle handelsmerken die in deze gebruikershandleiding worden gebruikt zijn het eigendom van de respectieve eigenaars daarvan.

INHOUDSOPGAVE

VEILIGHEIDSVOORSCHRIFTEN.....	1
VOORZORGSMAATREGELEN	1
SPECIALE OPMERKINGEN OVER LCD MONITOREN.....	3
KLANTENSERVICE	5
REINIGING.....	5
VOORDAT U DE MONITOR GEBRUIKT	6
EIGENSCHAPPEN	6
DE INHOUD VAN HET PAKKET CONTROLEREN.....	6
BEDIENINGSELEMENTEN EN AANSLUITINGEN : MONITOR.....	7
INSTALLATIE	9
DE MONITOR AANSLUITEN	11
INSTELLING VAN DE COMPUTER.....	12
DE MONITOR GEBRUIKEN	13
INHOUD VAN HET AANPASSINGSMENU	15
SCHERMAANPASSINGEN.....	22
PROBLEMEN OPLOSSEN	25
RECYCLE-INFORMATIE	26
BIJLAGE.....	27
SPECIFICATIES : ProLite S2820HSB	27
AFMETINGEN : ProLite S2820HSB.....	28
ONDERSTEUNENDE TIMING.....	28



Wij bevelen recycling van gebruikte producten aan. Neemt u hiervoor contact op met uw dealer of het iiyama service center. Informatie over recycling kunt u verkrijgen via het internet op het volgende adres: <http://www.iiyama.com>
U kunt vanuit hier toegang verkrijgen tot de web pagina's van verschillende landen.

VEILIGHEIDSVOORSCHRIFTEN

VOORZORGSMAATREGELEN

WAARSCHUWING

GEBRUIK DE MONITOR NIET ALS U PROBLEMEN VERMOEDT

Als u abnormale verschijnselen opmerkt, zoals rook, vreemde geluiden of dampen, moet u onmiddellijk de stekker van de monitor uit het stopcontact halen en contact opnemen met uw dealer of met Iiyama. Het is erg gevaarlijk de monitor nog langer te gebruiken, dit kan brand of elektrische schokken veroorzaken.

VERWIJDER NOOIT DE BEHUIZING

Binnen in de monitor bevinden zich hoogspanningscircuits. Als u de behuizing verwijdert, loopt u het risico op brand of elektrische schokken.

PLAATS GEEN VOORWERPEN IN DE MONITOR

Plaats geen voorwerpen in de monitor en mors geen vloeibare stoffen zoals water in de monitor. Als dit per ongeluk toch gebeurt, moet u onmiddellijk de stekker van uw monitor uit het stopcontact halen en contact opnemen met uw dealer of met Iiyama. Als u de monitor gebruikt terwijl er zich een voorwerp in bevindt, kan dit brand, elektrische schokken of schade veroorzaken.

PLAATS DE MONITOR OP EEN VLAKE, STABIELE OPPERVLAK

De monitor kan, als hij valt of gevallen is, letsel veroorzaken.

GEBRUIK DE MONITOR NIET IN DE BUURT VAN WATER

Gebruik de monitor niet op een plaats waar er water op de monitor terecht kan komen. Dit kan brand of elektrische schokken veroorzaken.

GEBRUIK DE OPgegeven VOEDING

Zorg ervoor dat u de monitor alleen gebruikt met de opgegeven voeding. Gebruik van de onjuiste voeding zal defecten veroorzaken en kan brand of elektrische schokken tot gevolg hebben.

BESCHERM DE KABELS

Trek niet aan het netsnoer of de signaalkabel. Zorg ervoor dat deze kabels niet worden geknikt en dat de monitor of andere zware voorwerpen niet op de kabels worden geplaatst. Als een kabel beschadigd is, kan dat brand of elektrische schokken tot gevolg hebben.

ONGUNSTIGE WEERSOMSTANDIGHEDEN

Het is raadzaam om de monitor niet te gebruiken tijdens zware storm. De herhaalde stroomonderbrekingen kunnen defecten veroorzaken. Het is ook raadzaam om tijdens deze omstandigheden de stekker niet aan te raken omdat dit elektrische schokken kan veroorzaken.

PLAATSING

Zet de monitor niet op een plaats waar plotselinge temperatuurschommelingen kunnen optreden, of in vochtige, stoffige of rokerige ruimten. Dit kan brand, elektrische schokken of schade veroorzaken. Vermijd ook ruimten waar de zon of ander licht rechtstreeks op de monitor kan schijnen.

PLAATS DE MONITOR NIET OP EEN GEVAARLIJKE PLEK

Als de monitor niet op een geschikte positie geplaatst is kan de monitor omvallen en letsel tot gevolg hebben. Zorg er ook voor dat er geen zware voorwerpen op de monitor geplaatst worden en zorg ervoor dat kinderen niet aan de kabels kunnen trekken en daardoor letsel oplopen.

ZORG VOOR EEN GOEDE VENTILATIE

Er zijn ventilatie-openingen aangebracht om te voorkomen dat de monitor oververhit raakt. Als de openingen worden afgedekt of als er een voorwerp in de buurt van de openingen wordt geplaatst kan brand ontstaan. Plaats de monitor in verband met de luchtcirculatie ten minste 10 cm (4 inches) van de muur af.

Als u de monitor gebruikt terwijl deze achterover is gekanteld, op zijn zij ligt of ondersteboven staat, of als de monitor op vloerbedekking of een zachte ondergrond geplaatst wordt, kan ook schade ontstaan.

HAAL DE STEKKERS LOS ALS U DE MONITOR VERPLAATST

Zet de monitor uit en haal de stekker uit het stopcontact en zorg ervoor dat de signaal kabel niet aangesloten zijn als u de monitor verplaatst. Anders kan dit brand of elektrische schokken tot gevolg hebben.

HAAL DE STEKKER UIT HET STOPCONTACT

Om ongelukken te voorkomen is het raadzaam om de stekker van de monitor uit het stopcontact te halen als u de monitor lange tijd niet gebruikt.

TREK AAN DE STEKKER, NIET AAN HET SNOER

Als u het netsnoer of de signaalkabel wilt verwijderen, moet u het snoer altijd bij de stekker vastpakken. Trek nooit aan de kabel zelf, dit kan brand of elektrische schokken veroorzaken.

RAAK DE STEKKER NIET MET NATTE HANDEN AAN

Het in of uit het stopcontact halen van de stekker met natte handen kan elektrische veroorzaken.

ALS U DE MONITOR OP UW COMPUTER PLAATST

Zorg ervoor dat de computer sterk genoeg is om het gewicht van de monitor te dragen, dit schade aan uw computer veroorzaken.

OVERIGE

ERGONOMISCHE AANBEVELINGEN

Om vermoeide ogen te voorkomen, moet u de monitor niet gebruiken tegen een lichte achtergrond of in een donkere ruimte. Voor optimaal comfort moet u de monitor net onder het oogniveau plaatsen en moet de afstand tussen uw ogen en de monitor 40-60 cm zijn. Als u langere tijd achter de monitor zit is het raadzaam om 10 minuten per uur rust te nemen. Continue kijken naar het beeldscherm kan vermoeidheid van de ogen veroorzaken.

SPECIALE OPMERKINGEN OVER LCD MONITOREN

- De volgende verschijnselen zijn normaal en geven geen probleem aan:

OPMERKING

- Als u de LCD-monitor voor de eerste keer aanzet, kan het voorkomen dat het beeld niet in het weergavegebied past van het type computer dat u gebruikt. In dat geval moet u de beeldpositie instellen.
- Het kan zijn dat de helderheid niet over het hele scherm gelijk is. Dit is afhankelijk van het patroon dat u voor het bureaublad gebruikt.
- Als gevolg van de aard van het LCD scherm is het mogelijk dat er een nabeeld van het vorige scherm blijft staan na verandering van het beeld, wanneer hetzelfde beeld enkele uren zichtbaar is. In dit geval wordt het scherm langzaam hersteld door het beeld te veranderen of de LCD voor enkele uren uit te zetten.

- Is niet ontworpen voor buiten-gebruik.
- Is niet ontworpen voor gebruik in Skyface-positie (liggend)
- Indien een langere dan meegeleverde kabel gebruikt wordt, dan kan dit leiden tot beeldkwaliteitsverlies.

GEBRUIKSAANWIJZING

Dit product is ontworpen voor optimaal gebruik van 24 uur per dag.
Het scherm is geschikt voor landscape/portrait positie.

BEELD INBRANDING

Houd er rekening mee dat LCD-schermen gevoelig zijn voor inbranding. Dit gebeurt wanneer er een beeld langdurig zichtbaar op een scherm blijft. LCD inbranding is niet permanent, maar beelden die constant voor een langere tijd worden getoond, moeten worden vermeden.

Om inbranding tegen te gaan, schakelt u de monitor uit zo lang als het vorige beeld werd getoond. Dus wanneer een beeld 1 uur lang op een monitor wordt getoond en er is bewijs van de resterende afbeelding als 'geest', schakel dan de monitor 1 uur uit om het restbeeld te wissen.

Voor alle LFD schermen, adviseert iiyama bij de weergave van bewegende beelden gebruik te maken van een bewegende schermbeveiliging op gezette tijden wanneer het scherm inactief is. Het scherm kan ook preventief worden uitgeschakeld wanneer het scherm niet wordt gebruikt.

Andere manieren om het risico op inbranding te verkleinen zijn het gebruik van de ventilator-aan functie (indien beschikbaar), of het instellen van lage backlights en lage helderheid.

VOOR LANGDURIG GEBRUIK ALS OPENBAAR SCHERM

■ Inbranding van een LCD-scherm

Wanneer een statisch beeld langdurig wordt weergegeven, kan er door de elektrische lading een spoor van elektroden zichtbaar blijven als 'geest' van het beeld (inbranding).

Beeld inbranding is geen permanent kenmerk.

■ Aanbevelingen

Om inbranden te voorkomen en de levensduur van het scherm te bevorderen, adviseren wij het volgende:

1. Vermijd het langdurig tonen van statische beelden – verander statische beelden in een continue setting
2. Zet de monitor uit wanneer deze niet in gebruik is, hetzij door de afstandsbediening, uitschakeling of tijdsinstellingen
3. Wanneer de monitor in een warme of afgesloten ruimte staat, maak dan gebruik van de koelventilator, schermbeveiliging en lage helderheid instelling.
4. Bij installatie van een scherm wordt uitgegaan van geschikte ventilatie. Airconditioning kan nodig zijn wanneer de omgevingtemperatuur hoog is.
5. Wij raden het gebruik van actieve koeling met ventilatoren aan bij langdurig gebruik of bij hoge omgevingstemperaturen.

KLANTENSERVICE

- OPMERKING** ■ Als u het apparaat voor onderhoud moet retourneren en u de originele verpakking niet meer hebt, moet u het apparaat niet in een andere verpakking versturen. Neem contact op met de dichtstbijzijnde iiyama vestiging of dealer voor advies of vervangende verpakking.

REINIGING

- WAAR-SCHUWING** ■ Als er tijdens het schoonmaken voorwerpen of vloeistoffen in de monitor terecht komen, moet u onmiddellijk de stekker uit het stopcontact halen en contact opnemen met uw dealer of met iiyama.

- PAS OP** ■ Zet om veiligheidsredenen de monitor uit en haal de stekker uit het stopcontact, voordat u de monitor gaat reinigen.

- OPMERKING** ■ Zorg ervoor dat u de beschermlaag van het LCD scherm niet beschadigt door met een hard voorwerp te krabben of te wrijven.
- Gebruik nooit een van de volgende oplosmiddelen. Hiermee beschadigt u de behuizing en het LCD scherm.

Verdunner	Benzine	Schurende reinigingsmiddelen
Spray-reiniger	Was	Zuur of alkalisch oplosmiddel

- Als de behuizing gedurende een lange periode contact maakt met een product van rubber of plastic, kan dit de verf van de behuizing aantasten.

- BEHUIZING** Vlekken kunt u verwijderen met een doek die licht bevochtigd is met een mild, reinigend oplosmiddel. Veeg de behuizing vervolgens met een zachte droge doek af.

- LCD** Periodiek reinigen met een zachte droge doek wordt aanbevolen.

- SCHERM** Gebruik geen tissue papier etc. omdat deze het LCD scherm beschadigen.

VOORDAT U DE MONITOR GEBRUIKT

EIGENSCHAPPEN

- ◆ Ondersteunt resoluties tot 1920 x 360
- ◆ Hoog contrast 1000:1 (Standaard) / Helderheid 1000cd/m² (Standaard)
- ◆ Automatische instelling
- ◆ Stereo luidsprekers
2 x 5W stereo luidsprekers
- ◆ Plug & Play voldoet aan VESA DDC2B
Functioneert met Windows[®] 7/8.1/10
- ◆ Energiebeheer (voldoet aan VESA DPMS)
- ◆ Voldoet aan de VESA montagestandaard (400mm×75mm, 75mm×75mm)
- ◆ Ondersteunt 24 uur gebruik per dag (bij bewegend beeld)

DE INHOUD VAN HET PAKKET CONTROLEREN

De volgende accessoires zitten in het pakket. Controleer of deze zijn meegeleverd bij de monitor. Als iets ontbreekt of beschadigd is, neemt u contact op met uw Iiyama dealer of plaatselijk Iiyama kantoor.

- Stroomkabel*
- Stroom-adapter*
- HDMI-kabel
- RS-232C-kabel
- Lichtsensor-kabel
- Veiligheidsinstructies
- Quick Guide handleiding

PAS OP

- * 1. Het toelaatbare vermogen van het bijgesloten netsnoer in een 120 Volt-gebied is 10 A/125 V. Als u een voedingsbron gebruikt met een hoger toelaatbaar vermogen, moet u een netsnoer met een toelaatbaar vermogen van 10 A/250 V gebruiken. Uw recht op garantie vervalt indien schade is veroorzaakt door kabels die niet door Iiyama zijn verstrekt.
2. De betreffende stroom-adapter
Stroom-adapter Type Naam : 2ABF060F (Channel Well Technology Co., Ltd.)
3. Gebruik een goedgekeurd netsnoer groter of gelijk aan H05VVVF, 3G, 0.75mm².

BEDIENINGSELEMENTEN EN AANSLUITINGEN : MONITOR

<Top Controller>

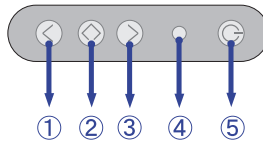

①	<	Verlagen / Helderheid-knop	
②	◁▷	Menu / Bevestig-knop	
③	>	Verhoog / Signaalkeuze-knop	
④	Power Indicator	Groen	Normaal gebruik
		Rood	Energiebeheer
		Uit	Uitgeschakeld
⑤	⏻	Aan/Uit-schakelaar	

<Vooraanzicht>

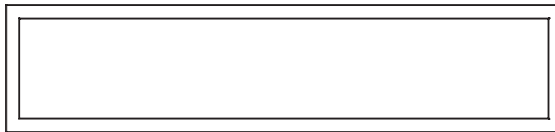

<Achterkant>

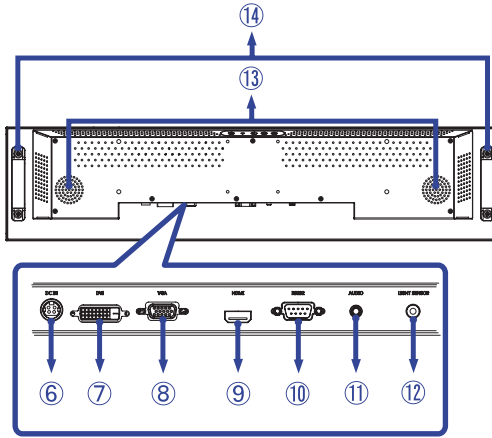

⑥	DC IN	DC jack	Connector t.b.v. de spannings-adapter(--- : Gelijkstroom) (DC-IN)
⑦	DVI	DVI-D	DVI-D -aansluiting
⑧	VGA	VGA	VGA-aansluiting
⑨	HDMI	HDMI	HDMI-aansluiting
⑩	RS232	RS-232C 9pin	RS-232C-aansluiting
⑪	AUDIO IN (PC Audio In)	Mini Jack	Audio-aansluiting
⑫	Light Sensor	Light Sensor	Lichtsensoren-aansluiting
⑬	SPEAKERS		Luidsprekers
⑭	HANDLES		Handvatten

INSTALLATIE

PAS OP

- Volg de instructies van het gebruikte type ophangbeugel. Laat service-handelingen door gekwalificeerd personeel uitvoeren.
- Verplaats de monitor met minstens 2 personen.
- Overtuig uzelf voordat u gaat installeren, dat de betreffende muur bestand is tegen het gewicht van de te installeren monitor met de te gebruiken beugel.

[VESA MUURBEUGEL]

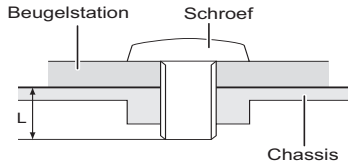

WAAR- SCHUWING

Als u de VESA muurbeugel gebruikt hou dan rekening met de dikte van het beugelstation, Draai de M4/M6* schroef aan met de tussenring gebruik de "L" lengte van 5mm om de monitor vast te maken. Als u de schroef er verder in draait kan dat elektrische schokken of schade veroorzaken door het in contact komen met de elektrische onderdelen binnen in de monitor.

- * A: M4 schroef
- B: M6 schroef

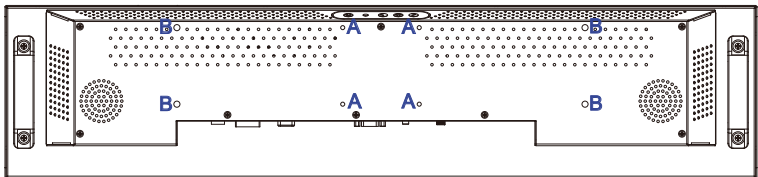

[De monitor roteren]

Het is ontworpen voor het gebruik in zowel landschap als portret modus.

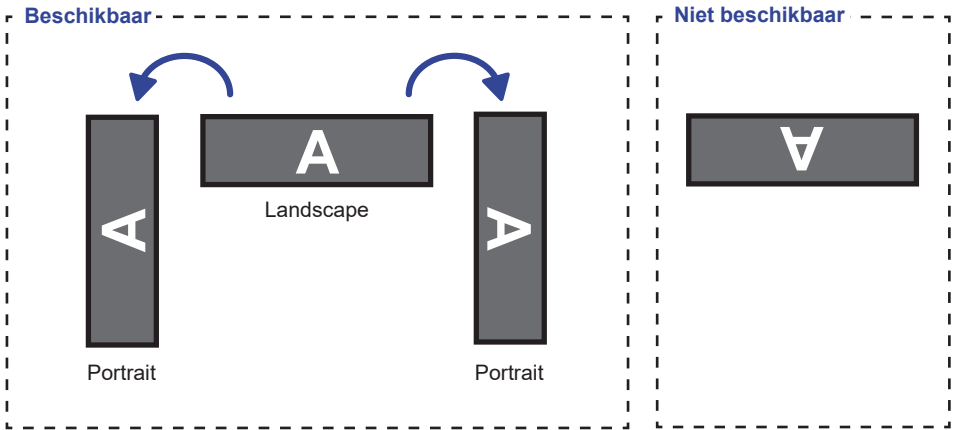

DE MONITOR AANSLUITEN

- ① Controleer of zowel computer als monitor zijn uitgeschakeld.
- ② Sluit de computer aan op de monitor met de signaalkabel.
- ③ Sluit de lichtsensor-kabel aan op de monitor.
- ④ Sluit de stroomkabel eerst op de monitor aan en vervolgens op de stroombron.
- ⑤ De monitor en computer kunnen nu aangezet worden.

OPMERKING

- De signaalkabel voor het aansluiten van computer en monitor kan verschillen, afhankelijk van het type computer. Een onjuiste verbinding kan zowel monitor als computer ernstig beschadigen. De bij de monitor geleverde kabel is voor een standaard aansluiting. Als een speciale kabel nodig is neemt u contact op met uw iiyama-dealer of plaatselijk iiyama-kantoor.
- Voor aansluiting op Macintoshcomputers, neemt u contact op met uw iiyama-dealer of plaatselijk iiyama-kantoor voor aanschaf van een geschikte adapter.
- Controleer of de schroeven aan beide uiteindes van de signaalkabel zijn vastgedraaid.
- Apparatuur van het type klasse I moet worden aangesloten op een geaard contact.
- Het stopcontact moet zich in de buurt van het apparaat bevinden en gemakkelijk toegankelijk zijn.

[Voorbeeld van aansluiting]

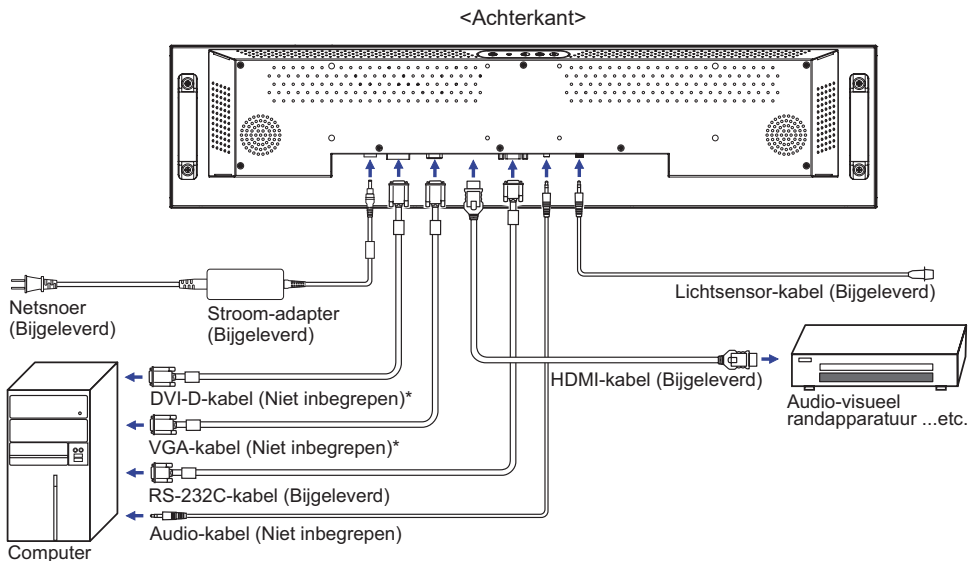

* Kabel wordt niet bij de monitor geleverd. Wanneer u een kabel van slechte kwaliteit gebruikt, kunnen elektromagnetische storingen optreden. Gelieve contact met de iiyama Support Centre in uw eigen land op te nemen, als u de monitor via de VGA of DVI- ingang wenst aan te sluiten.

INSTELLING VAN DE COMPUTER

■ Signaaltiming

Verander de waarde in de gewenste signaaltiming zoals aangegeven op pagina 28:
ONDERSTEUNENDE TIMING.



DE MONITOR GEBRUIKEN

De Iiyama LCD-monitor is voor het beste beeld ingesteld op de ONDERSTEUNENDE TIMING die op pagina 28 te zien is. U kunt het beeld zelf aanpassen via de knoppen zoals hieronder is aangegeven. Voor meer details, zie pagina 22 voor SCHERMAANPASSINGEN.

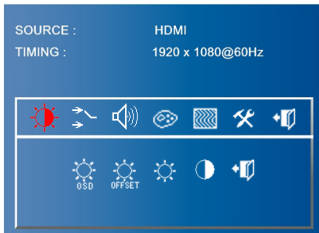
- ① **Druk op de Knop MENU om de On Screen Display functie in te schakelen. Extra menu-items kunnen worden opgeroepen met de </> toetsen.**



- ② **Selecteer de te wijzigen menu-optie d.m.v. de Knop MENU om in het betreffende menu te komen.**
- ③ **Gebruik de </> toetsen om de gewenste aanpassing of instelling te maken.**
- ④ **Druk op de knop MENU om het menu te verlaten, en de gemaakte instellingen worden automatisch opgeslagen.**

Wilt u bijvoorbeeld de verticale positie aanpassen, selecteer dan het menu-item  "Beeld" met de </> toetsen. Druk op de Knop MENU. Selecteer vervolgens  V. Positie met de </> toetsen. Druk op de Knop MENU.

Gebruik vervolgens de </> toetsen om de instelling van de verticale positie te veranderen. De V-positie van het algehele beeldscherm verandert dan terwijl u dit doet.



Druk tenslotte op de Knop MENU, waardoor het aanpassen stopt en de veranderingen in het geheugen worden opgeslagen.

OPMERKING

- Als tijdens het aanpassen een tijdlang geen knop wordt ingedrukt, verdwijnt de OSD als de tijd die is ingesteld bij OSD time-out is verstreken. U kunt ook op de MENU-knop drukken om de OSD snel uit te schakelen.
- Alle veranderingen worden automatisch in het geheugen opgeslagen als de OSD verdwijnt. Schakel niet de stroom uit als u het menu gebruikt.
- Aanpassingen voor Beeldpositie, Klok en Fase worden voor elke signaaltiming opgeslagen. Met uitzondering van deze items, hebben alle andere items slechts één instelling die van toepassing is op alle signaaltimings.

[VERGRENDDELINGS MODUS]

- **Bedieningspaneel aan zijkant:**

Het blokkeren/vrijgeven van deze knop vindt plaats door gelijktijdig de MENU en > knop ingedrukt te houden indien er geen OSD-menu wordt getoond.

INHOUD VAN HET AANPASSINGSMENU

 Helderheid Brightness			
Aanpassingsitem	Probleem / Optie		In te drukken knoppen
 OSD-Helderheid OSD Brightness	 Omgevingslicht sensor* ¹ Ambient Light Sensor	De helderheid van het beeld zal zich automatisch aanpassen aan het licht in de omgeving.	
 Omgevingslicht sensor met OSD-offset* ¹ Ambient Light Sensor with OSD offset	Stel de minimale helderheid in op basis van uw toepassing.		
 Helderheid*² Brightness Direct	Te donker Te licht	 	
 Contrast Contrast	Te vaag Te intens	 	
 Sluiten Exit	Terug naar menu.		

*¹ Beschikbaar wanneer de lichtsensorkabel is aangesloten.

*² Pas de Helderheid als u het beeldscherm in een donkere kamer gebruikt en het scherm te licht is.

Direct

U kunt de menu-items overslaan en een aanpassingschaal direct weergeven via de volgende knoppen.

- Helderheid : Druk op de < knop als het menu niet is weergegeven.



Signaal Selectie Signal Select

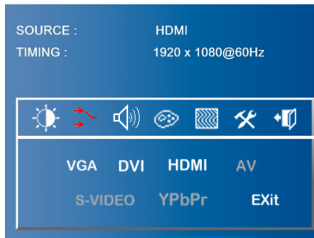

Aanpassingsitem	Probleem / Optie		In te drukken knoppen
Signaal Selectie Signal Select Direct	VGA	Selecteer de analoge (VGA) ingang.	
	DVI	Selecteer de digitale(DVI) ingang.	
	HDMI	Selecteer de digitale(HDMI) ingang.	
	AV	Niet van toepassing op dit model.	
	S-VIDEO	Niet van toepassing op dit model.	
	YPbPr	Niet van toepassing op dit model.	
	Sluiten	Exit	Terug naar menu.

Direct

U kunt de menu-items overslaan en een optieschema rechtstreeks direct weergeven via de volgende knoppen.







- Signaal Selectie : Druk op de > knop als het menu niet is weergegeven.



Audio Sound

SOURCE : HDMI
TIMING : 1920 x 1080@60Hz





















Aanpassingsitem	Probleem / Optie		In te drukken knoppen
 Volume Volume	Te zacht Te hard		 
 Dempen Mute		Herstelt het geluidsniveau naar het vorige niveau.	
 Sluiten Exit		Schakelt het geluid tijdelijk uit.	
	Terug naar menu.		











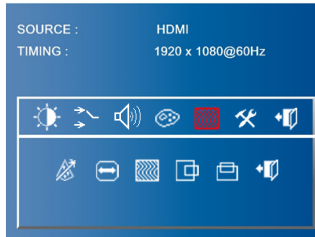



















Kleuren Color

SOURCE : HDMI
TIMING : 1920 x 1080@60Hz



Aanpassingsitem	Probleem / Optie	In te drukken knoppen									
 Kleuraanpassing Color Adjustment	Pas de kleur automatisch aan.										
 sRGB sRGB	sRGB										
OPMERKING ■ sRGB is een internationale standaard die het verschil in kleur tussen apparaten vaststelt en gelijkschakelt.											
 Kleurtemperatuur Color Temperature	 Gebruiker User	<table border="1"> <tr> <td data-bbox="602 587 684 619">Rood</td> <td data-bbox="684 587 908 619">Te weinig</td> <td data-bbox="908 587 1012 619"> </td> </tr> <tr> <td data-bbox="602 619 684 651">Groen</td> <td data-bbox="684 619 908 651">Te veel</td> <td data-bbox="908 619 1012 651"> </td> </tr> <tr> <td data-bbox="602 651 684 687">Blauw</td> <td data-bbox="684 651 908 687"></td> <td data-bbox="908 651 1012 687"></td> </tr> </table>	Rood	Te weinig	 	Groen	Te veel	 	Blauw		
	Rood	Te weinig	 								
	Groen	Te veel	 								
Blauw											
 Warm Warm											
 Koel Cool											
 Sluiten Exit	Terug naar menu.										



Aanpassingsitem	Probleem / Optie	In te drukken knoppen
 Auto instelling * ² Auto Adjustment	Beeldpositie, Klok en Fase automatisch aanpassen.	
 Klok Clock	 Te smal  Te breed	   
 Fase Phase	Om knipperende tekst of regels te corrigeren.	   
 H. Positie H. Position	 Te veel naar links  Te veel naar rechts	   
 V. Positie V. Position	 Te laag  Te hoog	   
 Sluiten Exit	Terug naar menu.	

*¹ Alleen beschikbaar voor VGA ingang.

*² Voor het beste resultaat gebruikt u de Auto installatie samen met het aanpassingspatroon. Zie pagina 22 voor SCHERMAANPASSINGEN.



Instrumenten Tools

SOURCE : HDMI
TIMING : 1920 x 1080@60Hz

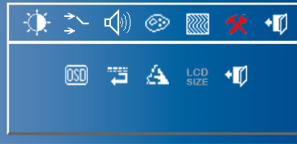

Aanpassingsitem	Probleem / Optie	In te drukken knoppen
 OSD-besturing OSD Control	 OSD time-out OSD timeout	U kunt de tijdsduur van het OSD scherm instellen tussen 3 en 27 seconden.   
	 OSD H. Positie OSD H. Position	OSD staat te veel links OSD staat te veel rechts   
	 OSD V. Positie OSD V. Position	OSD staat te laag OSD staat te hoog   
	 Sluiten Exit	Terug naar menu.
 Reset Reset	Standaardwaarden worden hersteld.	
 Scherppte Sharpness	Te vaag Te snerp	  
 LCD Size LCD Size	Niet van toepassing op dit model.	
 Sluiten Exit	Terug naar menu.	



Sluiten
Exit

SOURCE : HDMI
TIMING : 1920 x 1080@60Hz



Aanpassingsitem	Probleem / Optie	In te drukken knoppen
Sluiten Exit	Sluiten.	

SCHERMAANPASSINGEN

Pas het beeld aan door de onderstaande procedure te volgen om zo het gewenste beeld te krijgen voor de Analoge ingang.

- De schermaanpassingen die in deze handleiding worden beschreven zijn ontworpen om de beeldpositie in te stellen en flikkeringen of onscherp beeld tot een minimum te beperken voor de gebruikte computer.
- De monitor is ontworpen voor de beste prestaties bij een resolutie van 1920 x 1080, en kan de beste prestaties niet leveren op resoluties van minder dan 1920 x 1080 omdat het beeld dan automatisch uitgerekend wordt om op het volledige scherm te passen. Het wordt aanbevolen tijdens normaal gebruik een resolutie van 1920 x 1080 te gebruiken.
- Tekst of regels worden onscherp of onregelmatig qua dikte als het beeld wordt uitgerekend.
- Het is beter om de beeldpositie en frequentie rechtstreeks aan te passen via de bedieningsknoppen van de monitor dan via software of hulpprogramma's op de computer.
- Voer de aanpassingen pas uit na een opwarmperiode van minstens dertig minuten.
- Extra aanpassingen kunnen na de Auto-installatie nodig zijn, afhankelijk van de resolutie en signaaltiming.
- De Auto-installatie werkt niet altijd correct als een ander beeld dan het schermaanpassingspatroon wordt weergegeven. In dit geval is handmatige aanpassing vereist.

Er zijn twee manieren om het scherm aan te passen. Eén manier is de automatische aanpassing voor Positie, Klok en Fase. De andere manier is elke instelling handmatig aan te passen. Voer de Auto-installatie uit als de monitor wordt aangesloten op een nieuwe computer of als de resolutie is veranderd. Als na Auto-installatie het beeld flinkt of wazig is, of als het beeld niet op het scherm past, dan zijn handmatige aanpassingen nodig. Beide aanpassingen moeten worden gemaakt met het schermaanpassingspatroon (Test.bmp) dat u van de website van IYAMA kunt halen (<http://www.iiyama.com>).

Pas het beeld aan door onderstaande procedure te volgen om het gewenste beeld te krijgen. Deze handleiding legt uit hoe u het beeld kunt aanpassen in Windows® OS.

- ① **Toon het beeld op de optimale resolutie.**
- ② **Gebruik Test.bmp (schermaanpassingspatroon) als bureaubladachtergrond.**

OPMERKING

- Raadpleeg de betreffende documentatie om dit te doen.
- Stel de schermpositie in als "gecentreerd" in het dialoogvenster van de wallpaper. Als u Microsoft® PLUS! 95/98 gebruikt, annuleer dan de instelling "Achtergrond uitrekken om te passen in het scherm".

[Aanpassingspatroon]

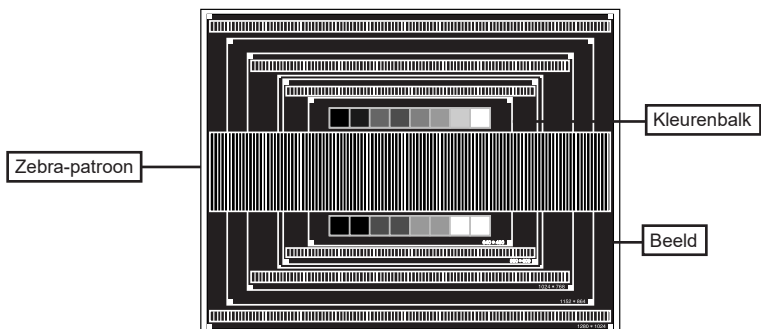

③ De Auto-adjust aanpassen.

④ Pas het beeld via onderstaande procedure handmatig aan als het beeld flinkt, onscherp is, of als het beeld niet op het scherm past na Auto-installatie.

⑤ Pas de V. Positie zodanig aan dat de boven- en onderkant van de afbeelding in het schermgebied past.

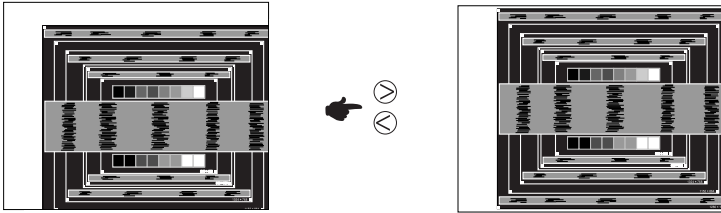

⑥ 1) Pas de H. Positie zodanig aan dat de rechterkant van de afbeelding naar de linkerrand van het schermgebied schuift.

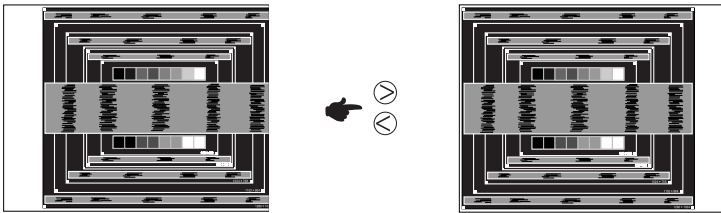

2) Rek door de Klok aan te passen de rechterkant van de afbeelding uit naar de rechterrand van het schermgebied.

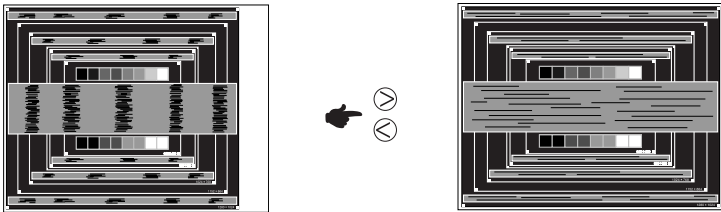

OPMERKING

- Als de linkerkant van de afbeelding afzonderlijk verschuift van de linkerrand van het schermgebied tijdens het aanpassen van de Klok, pas dan stappen 1) en 2) aan.
- Een andere wijze om Klok te wijzigen is om de verticale zig-zag lijnen in het zebbrapatroon te corrigeren.
- Het beeld kan knippen tijdens het aanpassen van de Klok, H. positie en V. Positie.
- In het geval dat de afbeelding groter of kleiner is dan het schermgebied nadat de Klok is aangepast, dan herhaalt u de stappen vanaf ③.

- ⑦ Pas de Fase aan om horizontale golfhuis, knippering of wazig beeld in het zebra patroon te corrigeren.

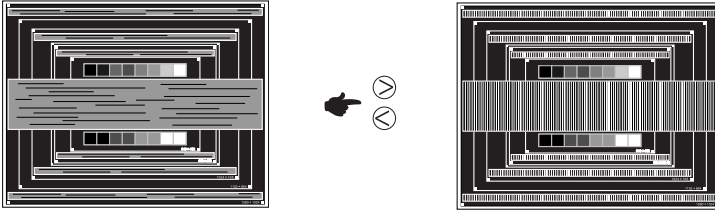

- OPMERKING** ■ In het geval dat een deel van het scherm blijft knippen of wazig blijft, dan herhaalt u stappen ⑥ en ⑦ omdat de Klok wellicht niet correct is aangepast. Als het beeld blijft knippen of wazig blijft, zet dan de vernieuwingsfrequentie van de computer lager (op 60Hz) en herhaal de stappen vanaf ③.
- Pas de H. Positie aan indien na de Fase-wijziging de horizontale positie tijdens het aanpassen verschuift.

- ⑧ Pas de Helderheid en Kleur aan om het gewenste beeld te krijgen, maar doe dit pas nadat Klok en Fase zijn aangepast. Herstel uw favoriete achtergrond.

PROBLEMEN OPLOSSEN

Als de monitor niet juist functioneert, moet u de onderstaande punten in de genoemde volgorde doornemen om te zien of een mogelijke oplossing wordt genoemd.

1. Verricht de afstellingen die staan beschreven in GEBRUIK VAN DE MONITOR, afhankelijk van het probleem dat u ondervindt. Als de monitor geen beeld geeft, zie punt 2.
2. Raadpleeg de volgende overzichten als u geen passend afstellingsonderdeel vindt in GEBRUIK VAN DE MONITOR of als het probleem aanhoudt.
3. Als u een probleem ondervindt dat niet in de overzichten wordt beschreven of als u het probleem niet aan de hand van de overzichten kunt oplossen, moet u de monitor niet langer gebruiken en moet u contact opnemen met uw dealer of met Iiyama voor verdere assistentie.

Probleem	Controlepunt
① Geen beeld. (Power-indicator licht niet op.) (Power-indicator is groen.) (Power-indicator is rood.)	<input type="checkbox"/> Is het netsnoer goed aangesloten? <input type="checkbox"/> Staat de Power-schakelaar op ON? <input type="checkbox"/> Staat er spanning op het stopcontact? Controleer dit met een ander apparaat. <input type="checkbox"/> Als de blanco schermbeveiliging actief is, moet u het toetsenbord of de muis aanraken. <input type="checkbox"/> IVerhoog het Contrast en/of de Helderheid. <input type="checkbox"/> Is de computer ingeschakeld? <input type="checkbox"/> Is de signaalkabel goed aangesloten? <input type="checkbox"/> Valt de signaaltiming van de computer binnen de specificatie van de display? <input type="checkbox"/> Als de display in de energiebeheer-modus staat, moet u het toetsenbord of de muis aanraken. <input type="checkbox"/> Is de computer ingeschakeld? <input type="checkbox"/> Is de signaalkabel goed aangesloten? <input type="checkbox"/> Valt de signaaltiming van de computer binnen de specificatie van de display?
② Het scherm is niet gesynchroniseerd.	<input type="checkbox"/> Is de signaalkabel goed aangesloten? <input type="checkbox"/> Valt de signaaltiming van de computer binnen de specificatie van de monitor? <input type="checkbox"/> Valt het video-uitgangsniveau van de computer binnen de specificatie van de monitor?
③ De schermpositie bevindt zich niet in het midden.	<input type="checkbox"/> Valt de signaaltiming van de computer binnen de specificatie van de monitor?
④ Het scherm is te helder of te donker.	<input type="checkbox"/> Valt het video-uitgangsniveau van de computer binnen de specificatie van de monitor?
⑤ Het scherm trilt.	<input type="checkbox"/> Valt het voltage binnen de specificatie van de monitor? <input type="checkbox"/> Valt de signaaltiming van de computer binnen de specificatie van de monitor?
⑥ Geen geluid.	<input type="checkbox"/> De audio-apparatuur (computer enz.) staat AAN. <input type="checkbox"/> De audiokabel is op de juiste wijze aangesloten. <input type="checkbox"/> Zet het geluid harder. <input type="checkbox"/> De Mute-functie is UIT. <input type="checkbox"/> Het audio-uitvoerniveau van de audioapparatuur komt overeen met despecificaties van de monitor.
⑦ Het geluid staat tehard of te zacht.	<input type="checkbox"/> Het audio-uitvoerniveau van de audioapparatuur komt overeen met despecificaties van de monitor.
⑧ Er is een vreemdgeluid te horen.	<input type="checkbox"/> De audiokabel is op de juiste wijze aangesloten.

RECYCLE-INFORMATIE

Voor betere milieubescherming te schikken gelieve uw monitor niet.

Gelieve te bezoeken onze website: www.iiyama.com voor monitor recycling.

BIJLAGE

Design en specificaties kunnen vooraf en zonder opgave van reden gewijzigd worden.

SPECIFICATIES : ProLite S2820HSB

Afmeting	Categorie	28"
Lcd- scherm	Panel-technologie	IPS-technologie
	Afmeting	Diagonaal: 28" (71,2cm)
	Pixelafstand	0,1215mm H × 0,3645mm V
	Helderheid	1000cd/m ² (Standaard)
	Contrastverhouding	1000 : 1 (Standaard)
	Inkijkhoek	Horizontaal: 178 graden, verticaal: 178 graden (Standaard)
	Reactietijd	8ms (Standaard)
Aantal kleuren		Ongeveer 16,7M
Synchronisatiefrequentie		Analoog: Horizontaal: 30,0-83,0kHz, verticaal: 50-76Hz Digitaal: Horizontaal: 30,0-83,0kHz, verticaal: 50-76Hz
Maximale resolutie		1920 × 360, 0,7 MegaPixels
Ingangsaansluiting		VGA, DVI, HDMI
Seriële poort		RS-232C In
Plug & Play		VESA DDC2B™
Ingang synchronisatiesignaal		Aparte sync:TTL, Positief of Negatief
Ingang videosignaal		Analoog: 0.7Vp-p (Standaard), 75Ω, Positief Digitaal: DVI (Digital Visual Interface standaard Rev. 1,0) compatible Digitaal: HDMI
Ingang audio-aansluiting		ø 3.5mm mini jack (Stereo)
Ingang audiosignaal		Maximaal 0,5Vrms
Luidsprekers		5W×2 (stereo luidsprekers)
Lichtsensoren-aansluiting		mini jack
Maximum schermformaat		699,84mm W × 131,22mm H / 27,6" W × 5,2" H
Stroombron		12VDC 5,0A
Stroom-adapter (Bijgeleverd)		Ingang: 100-240VAC, 50-60Hz
Energieverbruik*		28W standaard, Energie-efficiëntieklasse: C
Afmetingen / gewicht		737,0 × 170,0 × 58,0mm / 29,0 × 6,7 × 2,3 " (B×H×D), 5,4kg / 11,9lbs
Omgevingsvariabelen		Gebruik : Temperatuur 0 tot 50°C / 32 tot 122°F Vochtigheidsgraad 85% (geen condensatie) Opslag : Temperatuur -20 tot 60°C / 4 tot 140° Vochtigheidsgraad 85% (geen condensatie)
Goedkeuringen		CB, CE

OPMERKING * Audio apparatuur zijn niet aangesloten.

AFMETINGEN : ProLite S2820HSB

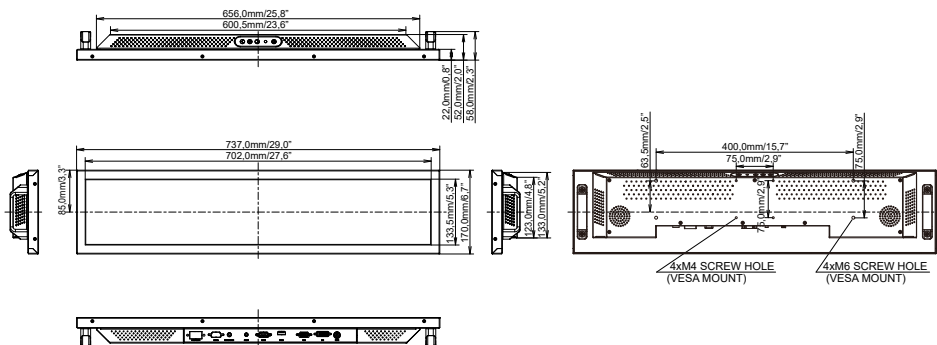

ONDERSTEUNENDE TIMING

Videomodus	Horizontale frequentie	Verticale frequentie	Puntklok
640 × 480	31,469kHz	59,940Hz	25,175MHz
800 × 600	37,879kHz	60,317Hz	40,000MHz
1024 × 768	48,363kHz	60,004Hz	65,000MHz
1280 × 1024	63,981kHz	60,020Hz	108,000MHz
1680 × 1050	65,290kHz	60,000Hz	146,250MHz
1920 × 1080	66,590kHz	59,930Hz	138,500MHz